

2022年度版

# 社会福祉施設の あらまし

豊橋

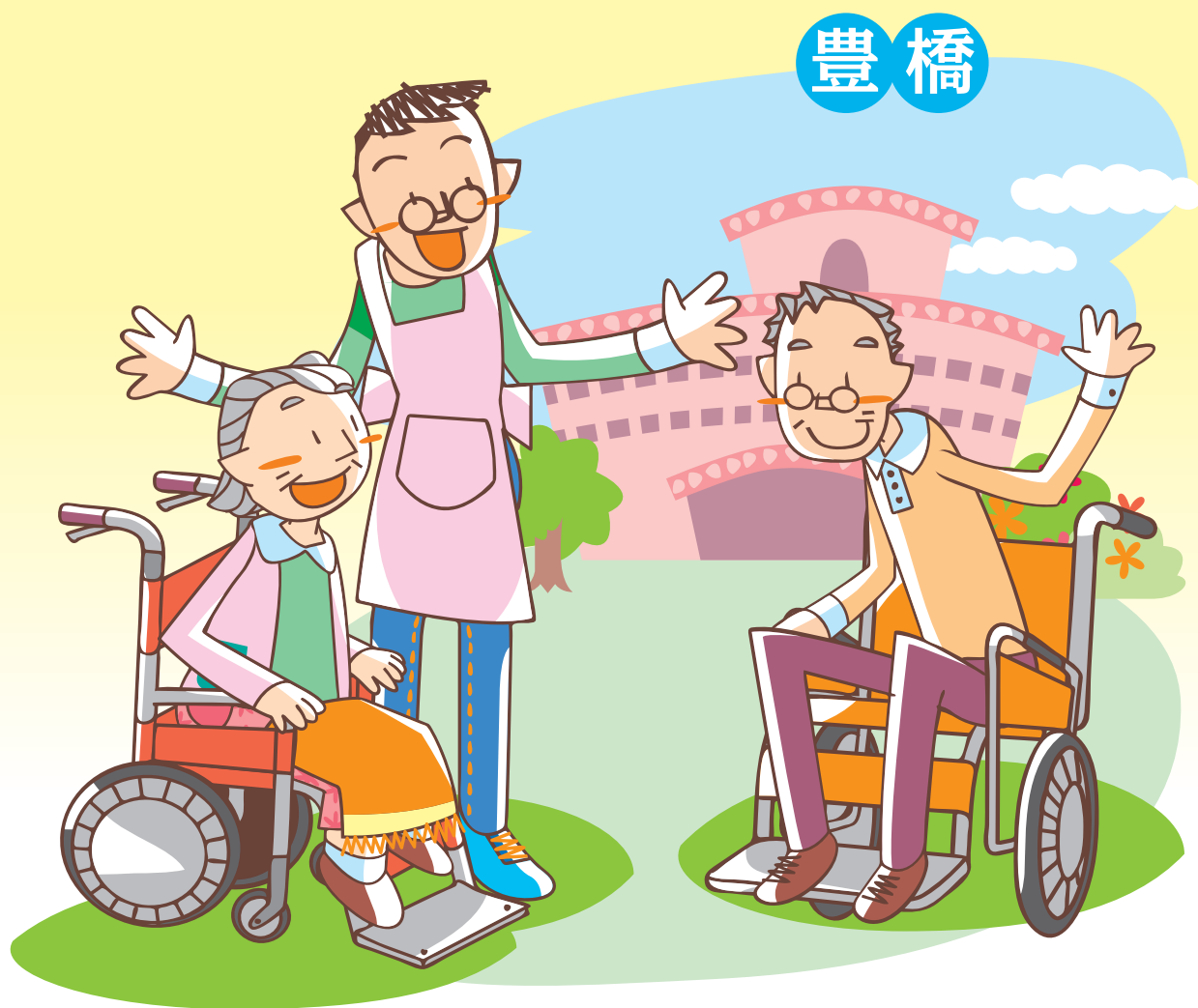

社会福祉  
法人

豊橋市社会福祉協議会

☆状況によってボランティアの受入ができない場合がありますので、各施設へお問合せください。

## 目 次

### ◎子どものための施設・事業所

豊橋ひかり乳児院	(乳児院)	2
豊橋平安寮	(児童養護施設)	3
豊橋若草育成園	(児童養護施設)	4
三宝厚生館	(母子生活支援施設)	5
岩崎学園	(障害児入所施設)	6
豊橋ゆたか学園	(障害児入所施設)	7
高山学園	(児童発達支援センター)	8
豊橋あゆみ学園	(児童発達支援センター)	9
豊橋くすのき学園	(児童発達支援事業所)	10
豊橋市こども発達センター	(児童発達支援事業所)	11
ぷちぱ	(児童発達支援事業所)	12
O h a n a	(放課後等デイサービス)	13
たまりぱ	(放課後等デイサービス)	14
たまりぱアジュール	(放課後等デイサービス)	15
たまりぱオレンジ	(放課後等デイサービス)	16
聴覚・ろう重複センター楓	(放課後等デイサービス)	17
ハートフル・キッズ	(放課後等デイサービス)	18
放課後デイときわsun	(放課後等デイサービス)	19

### ◎障害者のための施設・事業所

シーサイド吉前	(障害者支援施設)	22
珠藻荘	(障害者支援施設)	23
あかね荘	(障害者支援施設)	24
自由の杜	(障害者支援施設)	25
豊橋ちぎり寮	(障害者支援施設)	26
明日香	(障害福祉サービス事業所)	27
輝望	(障害福祉サービス事業所)	28
コーヒーハウスさざなみ	(障害福祉サービス事業所)	29
さざなみ憩いの家	(障害福祉サービス事業所)	30
授産所ふくふく	(障害福祉サービス事業所)	31
昭和の里	(障害福祉サービス事業所)	32
しろがね	(障害福祉サービス事業所)	33
ステップワークスIWASAKI	(障害福祉サービス事業所)	34
昂	(障害福祉サービス事業所)	35
すみれ	(障害福祉サービス事業所)	36
生活塾「春日」	(障害福祉サービス事業所)	37
奏楽	(障害福祉サービス事業所)	38
聴覚・ろう重複センターそら	(障害福祉サービス事業所)	39
つばさ工房	(障害福祉サービス事業所)	40
豊橋医療センター	(障害福祉サービス事業所)	41
豊橋にしぐち学園	(障害福祉サービス事業所)	42
童里夢	(障害福祉サービス事業所)	43
なごみ	(障害福祉サービス事業所)	44
ハーベスト	(障害福祉サービス事業所)	45
ふれあい	(障害福祉サービス事業所)	46
実結の森	(障害福祉サービス事業所)	47
美緑	(障害福祉サービス事業所)	48
よつば工房	(障害福祉サービス事業所)	49
ら・ばるか就労訓練工場	(障害福祉サービス事業所)	50
陸	(障害福祉サービス事業所)	51

ワーキングファクトリーReflection	(障害福祉サービス事業所)	52
ワークショップ杜	(障害福祉サービス事業所)	53
ワークス岩西	(障害福祉サービス事業所)	54
WACワークステーション	(障害福祉サービス事業所)	55
笑い太鼓	(障害福祉サービス事業所)	56
Clubhouse WANATH	(地域活動支援センター)	57
豊橋市障害者軽作業訓練室	(地域活動支援センター)	58
フレンドハウス	(地域活動支援センター)	59
三河ダルクデイケアセンター	(地域活動支援センター)	60
ユアケミスト	(地域活動支援センター)	61

◎高齢者のための施設

永生苑豊橋	(特別養護老人ホーム)	64
王寿苑	(特別養護老人ホーム)	65
喜寿苑	(特別養護老人ホーム)	66
彩幸荘	(特別養護老人ホーム)	67
作楽荘	(特別養護老人ホーム)	68
さわらび荘	(特別養護老人ホーム)	69
第二さわらび荘	(特別養護老人ホーム)	70
谷川王寿園	(特別養護老人ホーム)	71
大清水彩幸	(小規模特別養護老人ホーム)	72
カサデヴェルデ	(小規模特別養護老人ホーム)	73
カサブランカ	(小規模特別養護老人ホーム)	74
倶楽荘	(小規模特別養護老人ホーム)	75
斯楽荘	(小規模特別養護老人ホーム)	76
真寿苑	(小規模特別養護老人ホーム)	77
高師王寿園	(小規模特別養護老人ホーム)	78
天常伯	(小規模特別養護老人ホーム)	79
幸王寿園	(小規模特別養護老人ホーム)	80
やまなみ王寿園	(小規模特別養護老人ホーム)	81
赤岩荘	(老人保健施設)	83
ジユゲム	(老人保健施設)	84
尽誠苑	(老人保健施設)	85
豊橋ケアセンター	(老人保健施設)	86
ベルヴェーハイ	(老人保健施設)	87
みのり	(老人保健施設)	88
明陽苑	(老人保健施設)	89
若菜荘	(軽費老人ホーム)	90
ケアハウスカサデローザ	(軽費老人ホーム)	91
ケアハウスかなだ	(軽費老人ホーム)	92
ケアハウスくろしお	(軽費老人ホーム)	93
ケアハウス彩幸	(軽費老人ホーム)	94
ケアハウスすこやか	(軽費老人ホーム)	95
ケアハウス美光ハイム	(軽費老人ホーム)	96
つつじ荘		97

※通所介護、地域密着型通所介護、認知症対応型通所介護、  
通所リハビリテーション、認知症対応型共同生活介護事業所一覧 ..... 99

◎社会福祉協議会

豊橋市社会福祉協議会	105
------------	-----

※掲載内容は、各施設にご協力いただいた原稿をもとに作成しています。

## 子どものための施設・事業所

施設・サービスの種類	施設・サービスの内容
乳 児 院	保護者がいない、あるいは保護者の事情で家庭での養育ができない乳児（保健上その他の理由により特に必要のある場合には、おおむね就学前の幼児を含む。）を預かって、養育する。
児 童 養 護 施 設	保護者のない児童、虐待されている児童その他環境上養護を要する児童（特に必要のある場合には乳児を含む。）が入所する施設。児童を養護するとともに、その自立を支援する。
母 子 生 活 支 援 施 設	配偶者のいない女性やこれに準ずる事情にある女性が養育している児童とともに入所する施設。自立促進のための生活支援を行う。
障 害 児 入 所 施 設	主に18歳未満の障害児が入所し、日常生活の指導、自立に必要な知識、技能の習得などの療育を受ける施設。福祉型と治療機能を持つ医療型がある。
児童発達支援センター 児童発達支援事業所	就学前の障害児が通い、日常生活における基本的動作や独立自活に必要な知識、技能の習得、集団生活適応のための訓練等療育活動を行う施設。児童発達支援センターにおいては、その専門機能を活かし、通所者以外の障害児やその家族への相談、援助なども行う地域の中核的な療育支援施設と位置づけられており、福祉型と治療機能を持つ医療型がある。
放課後等デイサービス	学校に通っている障害児が放課後や長期休業期間中に利用し、生活能力向上のための療育活動に取り組む施設。学校教育と連携し障害児の自立を促進するとともに、放課後等の居場所づくりを進めている。



# 乳 児 院 豊橋ひかり乳児院



運営主体	社会福祉法人 豊橋市福祉事業会		
住 所	〒440-0845 豊橋市高師町字北原1-104		
T E L	(0532)62-0019	F A X	(0532)64-7535
ホームページ アドレス	<a href="http://tf-jigyokai.org/hikari/">http://tf-jigyokai.org/hikari/</a>		

## 施設までの略図

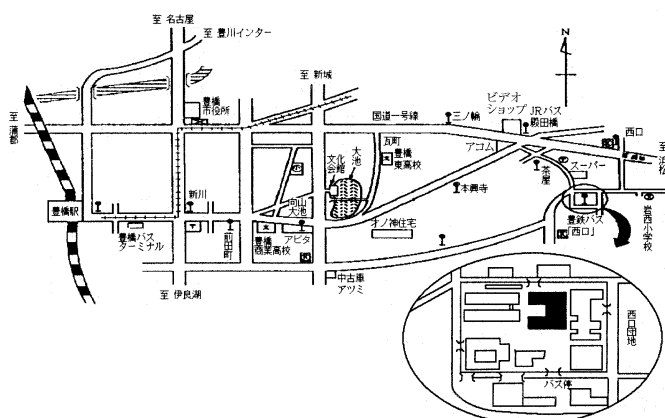

定 員 36名

### 【施設までの公共交通機関】

豊鉄バス 駅前のりば④番 西口線  
乗車約20分  
終点「西口」下車

### 【自転車置き場】

あり

## 施設のあらまし 〔開 所 昭和40年4月1日〕

### 【目的・特徴・施設利用者について】

児童福祉法に基づき、家庭養育が困難な乳幼児をお預かりし、看護師、保育士等専門の資格を持った職員が24時間体制で家族にかわり、お世話をしています。子どもたちの人権を尊重し、“表情豊かで元気な子ども”を目指した養育に努めるとともに、保護者支援、地域の子育て支援活動も積極的に行っています。

### 【PR】

明るく、あたたかな雰囲気の中、子どもたちの成長、発達をしっかり支えると共に、保護者の方へのサポートも行っています。地域の子育て支援活動では、電話相談やホームページでの育児情報の提供を行っています。年4回のひかり Baby 教室と、年3回のママフレンズひかりは、本館建て替えのため中止とさせていただきます。

## ボランティアについて 〔ボランティア活動が初めての方もお気軽にご相談ください。〕

### 【活動日・時間】

9:30～11:00 14:00～16:00

### 【活動内容】

保育・授乳の手伝い、洗濯物の整理、衣類の補修など

### 【ボランティアに関する連絡先】

豊橋ひかり乳児院  
TEL (0532)62-0019

### 【ボランティアへのPR】

ご希望の方は事前にご連絡をお願いします。  
☆コロナ禍のため、状況に応じての活動になります。

児童養護施設 **豊橋平安寮**



運営主体	社会福祉法人 豊橋平安寮		
住所	〒441-8072 豊橋市船渡町字城戸中4-1		
T E L	(0532)25-2027	F A X	(0532)25-6861
ホームページアドレス	http://www.heianryo.or.jp		

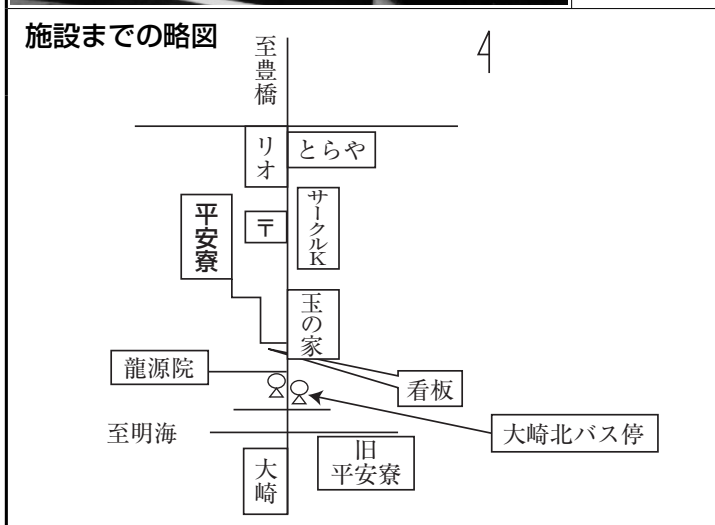

定員	70名
<b>【施設までの公共交通機関】</b> 公共交通機関 豊橋駅より豊鉄バス①番線より、伊良湖岬行、トピー工業行、デンソー行、大崎行大崎北バス停下車徒歩3分  <b>【自転車置き場】</b> なし（特に指定場所はありませんがスペースはあります。）	

**施設のあらまし** 〔開 所 昭和24年4月12日〕

**【目的・特徴・施設利用者について】**

＜目的＞

養護施設は、2才から18才までの保護者のない児童、虐待されている児童、その他環境上養護を要する児童を入所させて、これを養護することを目的とします。

＜指導方針＞

常に心も体も健康であるように、豊かな心、思いやり、感謝を人格形成の基礎目標に持ち「個性を伸ばす、家庭的雰囲気を持つ」を念頭に明るく思いやりのある処遇に努めています。

**【PR】**

- ・地域行事への参加、スポーツ、文化活動などを中心に地域との交流をはかっています。
- ・ショートステイ事業を積極的に受け入れをしています。

**ボランティアについて** 〔ボランティア活動が初めての方もお気軽にご相談ください。〕

**【活動日・時間】**

施設の状況とボランティアをしていただく方と相談で決定します。

**【ボランティアに関する連絡先】**

豊橋平安寮（担当 戸賀）  
TEL (0532)25-2027

**【活動内容】**

作業（洗たくたたみ、掃除等）  
子どもとのふれあい、その他相談に応じます。

**【ボランティアへのPR】**

子ども達のために活動していただける方大歓迎です。  
※コロナ禍のため、受入れを中止しております。感染状況により変動しますので、その都度お問い合わせください。



運営主体	社会福祉法人 豊橋市福祉事業会		
住所	〒440-0845 豊橋市高師町字北原1番地104		
T E L	(0532)62-0010	F A X	(0532)62-0226
ホームページ アドレス	<a href="http://tf-jigyokai.org/wakakusa/">http://tf-jigyokai.org/wakakusa/</a>		

### 施設までの略図

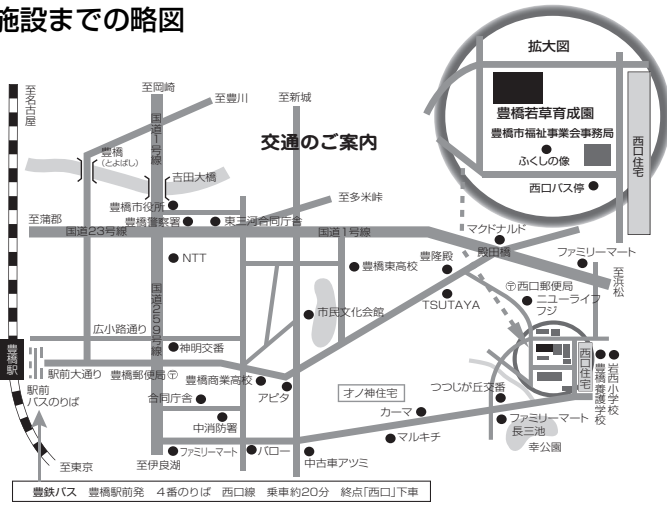

定員	50名
----	-----

**【施設までの公共交通機関】**  
 豊鉄バス 豊橋駅前より西口線乗車 約20分  
 終点「西口」下車 徒歩3分

**【自転車置き場】**  
 本園北側

### 施設のあらまし [開所 昭和40年4月1日]

#### 【目的・特徴・施設利用者について】

保護者の病気や離婚、また不適切な養育を受けているなどさまざまな事情により、家庭での養育が困難な子どもたちをお預かりしています。

「明るく、正しく、たくましく」を基本方針として、優しさ、厳正さと深い愛情を持って、子どもの健全育成と社会自立に向けた支援をしています。また、退所した子どもの支援にも取り組んでおり、必要に応じて会社訪問や電話相談などを行っています。

心身を健やかに育むため、各ホームに居室（個室）、台所、食堂、居間を配置した家庭的な環境のもと小学生以上は、男女別縦割り男子2ホーム、女子2ホーム。小学生以下の低年齢児が1ホーム、計5ホームでの支援体制です。居室（個室）には、学習机やベットなどを備えており、子どもたちが思い思いの時間を過ごす場所となっています。

ピアノは希望者が習っています。学習支援を含め習い事については、ボランティアさんの協力を得たり、通塾もしています。

#### 【在宅福祉サービス】

＜ショートスティ＞ 保護者の方の出産や病気、冠婚葬祭などで一時的に家庭での養育が困難になったときに、子どもさんを短期間（原則7日以内）お預かりします。

#### 【PR】

豊橋市の「単位子ども会」を組織し、各種子ども会の行事に参加しています。また、校区体育大会や子どもの希望により、地域のスポーツクラブにも参加しています。

福祉の人材育成に資するため、中学生の福祉体験、保育士等養成校の実習生を積極的に受け入れています。

### ボランティアについて [ボランティア活動が初めての方もお気軽にご相談ください。]

**【活動日・時間】**  
 希望者と相談の上、決定します。

**【活動内容】**  
 学習、スポーツなど習い事、清掃活動  
 遊びを通して、子どもとふれあうなど  
 \*活動内容については、お問い合わせ下さい。

**【ボランティアに関する連絡先】**  
 豊橋若草育成園  
 TEL (0532)62-0010

**【ボランティアへのPR】**  
 連絡お待ちしております。

母子生活支援施設 **三 宝 厚 生 館**

	運営主体	社会福祉法人 三宝厚生会		
	住 所	〒440-0085 豊橋市下地町3丁目1番地		
	T E L	(0532)55-5772	F A X	(0532)55-5757
	ホームページ アドレス	www.sampoukouseikan.jp		

**施設までの略図**



定 員 20世帯

**【施設までの公共交通機関】**

豊鉄バス 豊川線 元下地下車徒歩約 10 分

**【自転車置き場】**

あり（1世帯につき、1台は置けるスペースがあります）

**施設のあらまし** 〔開 所 昭和22年3月〕

**【目的・特徴・施設利用者について】**

母子生活支援施設は、母子家庭の方が安心して子どもを育て、働けるように援助し、経済的、精神的な自立に向けて支援する児童福祉施設です。

具体的には、母親の子育て支援や就労支援を行ったり、子どもたちの学習指導や遊び相手となることを通して、良い生活習慣が形成されるよう促しています。また、母親のための講演会や母子のためのレクリエーション等も実施しています。

**【PR】**

- ・母子の不安が少しでも軽減され、いきいきと明るく過ごせる環境づくりを心がけています。
- ・退所された後も相談を受け付けています。
- ・地域の町内行事や子ども会活動にも参加しています。

**ボランティアについて** 〔お気軽にお問い合わせください。〕

**【活動日・時間】**

お問い合わせください。

**【活動内容】**

学習指導及び遊び相手  
子どもが楽しめる行事を考える。

**【ボランティアに関する連絡先】**

三宝厚生館  
TEL (0532)55-5772

**【ボランティアへのPR】**

# 障害児入所施設 岩崎学園



運営主体	社会福祉法人 岩崎学園		
住所	〒440-0022 豊橋市岩崎町字利兵71番地		
T E L	(0532)61-2062	F A X	(0532)62-7235
ホームページ アドレス	<a href="http://www.iwasaki-net.or.jp/">http://www.iwasaki-net.or.jp/</a>		

## 施設までの略図

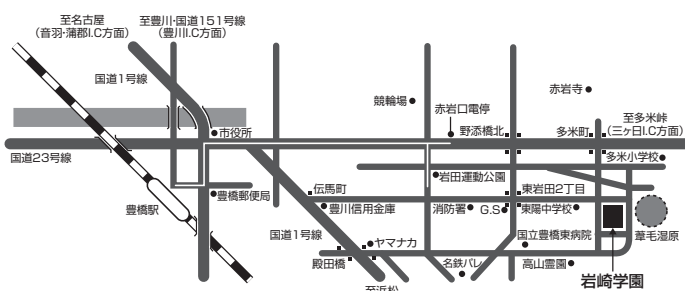

定員 40名

### 【施設までの公共交通機関】

- ・豊橋鉄道バス…豊橋駅前③番のりばから飯村岩崎線 赤岩口行き「岩崎・葦毛湿原」下車 徒歩1分（所要時間約25分）
- ・タクシー…豊橋駅より約20分。
- ・自家用車…東名高速「豊川I.C.」より約25分。「三ヶ日I.C.」より約20分

### 【自転車置き場】

あり

## 施設のあらまし〔開所 昭和28年3月14日〕

### 【特徴・PR】

岩崎学園では、東三河の児童発達援助センターとして、児童期の発達支援と家族支援を中心に、障がいのある子どもたちや家庭の状況に応じた情報提供や、子どもたちの成長目標を大切に支援プログラムの提供を行っています。

子どもたちには、家庭や学校では得られない療育や生活経験を通して、大人の暮らしに向けた多くの「選択肢」を持って欲しいと考えます。

一人ひとりの「育ち」を大切にしながら、子どもたちが将来的に家族や地域の人たちとともに、自信をもって大人の暮らしが送れるように応援します。

### 【在宅福祉サービス】

- －相談支援事業－
- 東三河障害児等療育支援事業
- 豊橋市相談支援事業（発達障害）
- －児童発達支援－
- いわさき・こどもデイサービス
- がまごおり・こどもデイサービス
- がまごおり・ふれあいの場

- －短期入所／日中一時支援事業－
- いわさき・こどもショートステイ

### 【地域交流事業】

当園では、毎年10月末に園庭を開放した「秋の園遊会」を行い、子どもたちと地域の方々との交流を通じて、施設や障がいへの理解を深めて頂くイベントを開催しています。

また、日頃から多くのボランティアや実習生にも来て頂き、子どもたちの施設での暮らしや、将来的な地域生活を一緒に考えてもらえる機会の提供にも取り組んでいます。

## ボランティアについて（ボランティア活動が初めての方もお気軽にご相談ください。）

### 【活動日・時間】

随時受け入れています。

### 【ボランティアに関する連絡先】

岩崎学園  
TEL (0532)61-2062

### 【活動内容】

- 学習指導（宿題）及び遊び
- 園内季節行事の企画運営
- 秋の園遊会の準備・運営補助等（模擬店等の準備、販売、駐車場の整理など）
- 園内外の掃除、除草、衣類の補修、ベルマーク整理など

### 【ボランティアへのPR】

子どもの好きな方、大歓迎です。まずは、お気軽にお電話ください。





運営主体	社会福祉法人 豊橋市福祉事業会		
住所	〒440-0845 豊橋市高師町字北原1-104		
T E L	(0532)62-0112	F A X	(0532)66-0986
ホームページ アドレス	<a href="http://tf-jigyokai.org/yutaka/">http://tf-jigyokai.org/yutaka/</a>		

### 施設までの略図

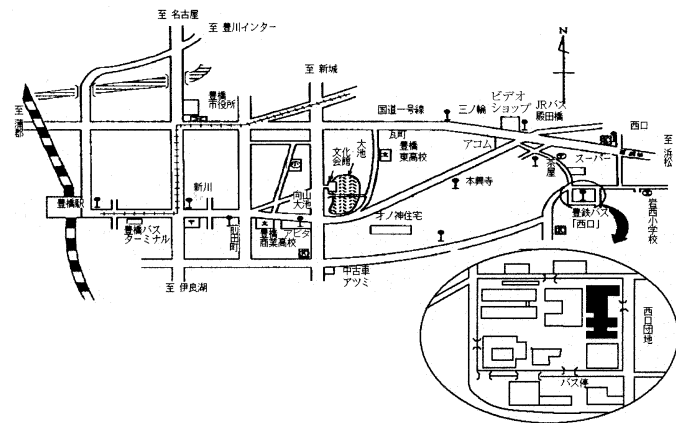

定員 40名

#### 【施設までの公共交通機関】

豊鉄バス 駅前のりば④番 西口線利用  
乗車約20分  
終点「西口」下車 徒歩約2分

#### 【自転車置き場】

あり

## 施設のあらまし 〔開 所 昭 和 4 4 年 4 月 1 日〕

### 【目的・特徴・施設利用者について】

18才未満の障がいのある児童を受け入れ、自立、社会復帰に必要な療育を行う施設です。学齢児はそれぞれの能力に応じ地域の小中学校や豊橋くすのき特別支援学校等に通い、学校教育を受けながら学習能力や社会性、自主性の伸長と、正しい生活習慣の獲得を図っています。幼児は園内での保育の他、地域の幼稚園に通い集団の中での適応能力向上を目指します。

居室は2人部屋とし、個別支援を基本に日々の療育や外出等を行います。また、食事の選択メニュー、季節の行事を取り入れるなど家庭的な環境を重視したサービスを提供しています。

### 【PR】

子どもたち個々の自立に向け、それぞれのライフステージに応じ一貫した支援を行います。また、在宅の障がいを持つお子さんに向けて短期入所や日中一時支援を実施するとともに、公的な取り組みとして、他施設に通われる地域のお子さんの託児活動も行っています。様々な活動には、ボランティアの方の力もお借りし、子どもと地域との接点を求めています。さらに、学生の体験学習や施設実習の場としても積極的に提供しています。

## ボランティアについて 〔ボランティア活動が初めての方もお気軽にご相談ください。〕

### 【活動日・時間】

活動日はボランティアの方の希望に応じて 9:30～17:00

### 【活動内容】

レクリエーション、ベルマーク整理、衣類の補修、園内外の清掃・除草、行事のお手伝い、遊び相手等

### 【ボランティアに関する連絡先】

豊橋ゆたか学園 ボランティア担当  
TEL (0532)62-0112

### 【ボランティアへのPR】

ボランティアの方の希望に応じ、随時受け入れています。  
お気軽にご連絡下さい。

# 児童発達支援センター 高山学園

	運営主体	豊橋市		
	住所	〒440-0021 豊橋市多米町字野中152		
	T E L	(0532)61-1019	F A X	(0532)64-1309
	ホームページ アドレス	https://www.city.toyohashi.lg.jp		

## 施設までの略図

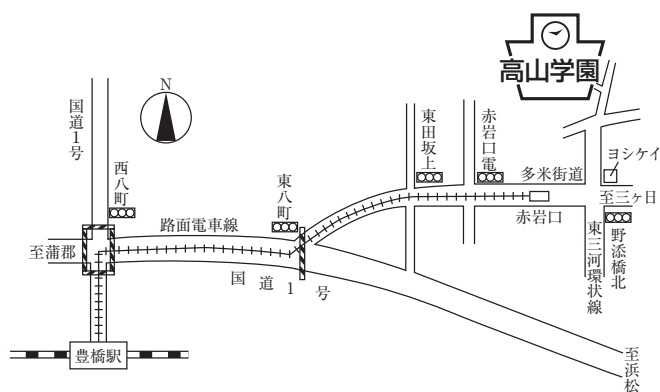

定員 40名

### 【施設までの公共交通機関】

JR豊橋駅より市電赤岩口下車徒歩15分

### 【自転車置き場】

## 施設のあらまし [開所 昭和35年5月1日]

### 【目的・特徴・施設利用者について】

高山学園は、人との関わりなどが苦手な子ども達や、ことばや運動の発達がゆっくりな子ども達が園のバスで通園し、療育を受けるところです。安心できる環境の下、心地よい人との関わりや楽しい経験を重ねる中で、お子さんの育ちを支援していきます。

#### ＜療育の目標＞

- ・ 基本的な生活リズムを整えながら、発達に応じた遊びや運動を通して、病気に負けない丈夫な身体をつくります。
- ・ 好きな遊びを見つけそれを基に遊びを広げ、身体を動かすこと、物と関わるのが楽しい気持ちを育てます。
- ・ 安心できる大人との関わりを土台として、気持ちの折り合いをつける経験を重ねていきます。
- ・ “もっとやりたい”と思える様々な経験を十分重ねる中で、自分の要求を持ち、視線、表情、身振り、ことばなどで伝えようとする気持ちを育てます。
- ・ おたより、連絡帳、懇談会、療育参観、個別遊びなどを通じて、家庭と園が一体となり、子どもの育ちを支援していきます。

## ボランティアについて [ボランティア活動が初めての方もお気軽にご相談ください。]

### 【活動日・時間】

随時

### 【活動内容】

園庭の清掃・除草  
行事の手伝い  
玩具等消毒

### 【ボランティアに関する連絡先】

高山学園  
TEL (0532)61-1019

### 【ボランティアへのPR】

子どもの好きな方、大歓迎です。  
お気軽にお電話ください。



運営主体	社会福祉法人 豊橋市福祉事業会		
住所	〒440-0845 豊橋市高師町字北原1-104		
T E L	(0532)63-5031	F A X	(0532)39-5778
ホームページ アドレス	<a href="http://tf-jigyokai.org/ayumi/">http://tf-jigyokai.org/ayumi/</a>		

### 施設までの略図

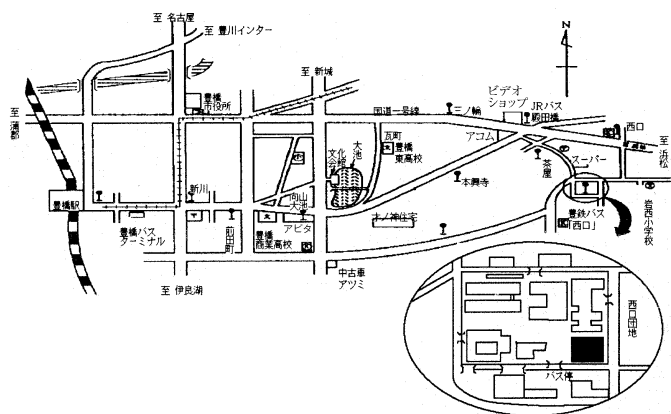

定員 30名

### 【施設までの公共交通機関】

豊鉄バス 駅前のりば④番 西口線利用  
乗車約20分  
終点「西口」下車 バス停前

### 【自転車置き場】

## 施設のあらまし [開所 昭和55年4月1日]

### 【目的・特徴・施設利用者について】

看護師、理学療法士、言語聴覚士、作業療法士、児童指導員、保育士により、運動発達に心配がある就学前の子どもに、理学療法、言語療法、作業療法を個々の子どもの状態に応じた個別指導を行うとともに、子どもの健やかな育ちを援助するために、集団による保育を行っています。子どもの意欲を引き出し、障害を越えて、知的発達、社会性、身辺自立の力を養っています。

また、本園は就学前の子どもが、家族とともに通園しています。家族には、子どもの育ちを理解していただき楽しく子育てを行っていただけるよう援助しています。

### 【障害児等療育支援事業について】

在宅の障害児（者）がライフステージを通して、地域で安心して生活していただけるために①在宅支援外来療育等指導事業（外来相談・保育）②在宅支援訪問療育等指導事業（地域の拠点で療育相談）③地域生活支援事業（登録者への療育相談）④施設支援一般指導事業を行っています。

### 【相談支援事業所あゆみについて】

ハンディキャップをもつお子さんに関するご家族からのご相談に対して必要な情報提供や支援をおこなっています。また、障害児支援利用計画の作成のお手伝いもいたします。（ただし18才未満の方に限りません）

## ボランティアについて [ボランティア活動が初めての方もお気軽にご相談ください。]

### 【活動日・時間】

随時

### 【活動内容】

環境整備、おもちゃふき、ベルマーク整理、壁面構成製作補助など

### 【ボランティアに関する連絡先】

豊橋あゆみ学園  
TEL (0532)63-5031

### 【ボランティアへのPR】

子どもが好きな方、細かい作業が好きな方、歓迎しております。



	運営主体	社会福祉法人 豊橋市福祉事業会		
	住所	〒440-0845 豊橋市高師町字北原1-103		
	T E L	(0532)61-8273	F A X	(0532)39-6005
	ホームページ アドレス	<a href="http://www.tf-jigyokai.org/kusunoki/">http://www.tf-jigyokai.org/kusunoki/</a>		

### 施設までの略図

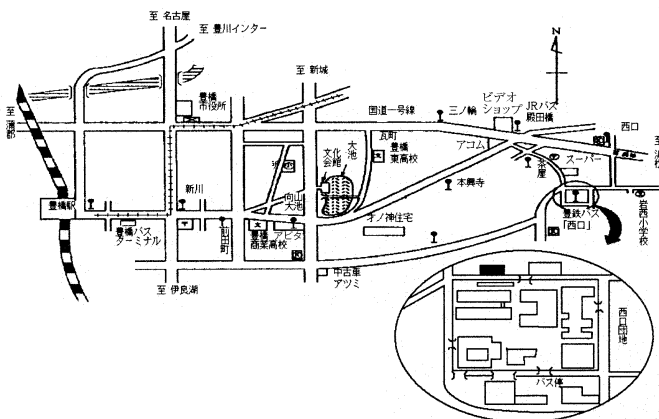

定員 30名

#### 【施設までの公共交通機関】

豊鉄バス 駅前のりば④番 西口線利用  
乗車約20分  
終点「西口」下車 徒歩2分

#### 【自転車置き場】

## 施設のあらまし [開所 昭和49年4月1日]

### 【目的・特徴・施設利用者について】

発達に何らかの心配をかかえる幼児を対象に、家族通園での療育支援をおこなっています。支援内容は、日常生活に必要な食事・排泄・衣服の着脱等を繰り返し練習することで、身辺自立をうながします。また、集団活動を経験する中でより大きな集団への環境適応ができるように支援しています。また、季節の行事、園外保育、プール遊びなどを通して運動機能の向上・情緒の安定・社会経験の広がりを図り心身ともに健全に育つよう支援します。また、我が子を理解し自信を持って子育てを楽しんでもらえるよう保護者向けの勉強会を設けたり、保護者の繋がりを保つ機会を大切にしています。

さらに児童発達支援センターとして、地域のお子さんの相談、支援をおこなっています。

## ボランティアについて [ボランティア活動が初めての方もお気軽にご相談ください。]

### 【活動日・時間】

- ・毎週火曜日 (13:00~14:00)
- ・土曜日 (月1回) 行事の時など
- ※詳細はお問い合わせ下さい。

### 【ボランティアに関する連絡先】

豊橋くすのき学園  
TEL (0532)61-8273

### 【活動内容】

親子分離(保護者勉強会)の時に、保育のお手伝いをお願い致します。また、縁日ごっこのお手伝いをして頂きます。随時、園庭の除草、清掃はお願いしています。

### 【ボランティアへのPR】

職員数が少ないので、園庭の除草、清掃、また行事の時に気軽にお手伝い下さる方、子どもの好きな方、大歓迎です。何より子どもたちが最高にかわいいです。



運営主体	豊橋市		
住所	〒441-8539 豊橋市中野町字中原100番地(ほいっぶ内)		
T E L	(0532)39-9200	F A X	(0532)47-0911
ホームページアドレス	<a href="https://www.hattatsu-center.jp/">https://www.hattatsu-center.jp/</a>		

### 施設までの略図



定員 下記〈通園事業(つつじ教室)〉をご参照下さい

#### 【施設までの公共交通機関】

豊鉄バス 中浜大崎線  
ほいっぶ前下車 200m (豊橋駅より約20分)  
渥美線 南栄駅 南西 1600m 徒歩約20分  
高師駅 北西 1500m 徒歩約20分

#### 【自転車置き場】

あり

## 施設のあらまし [開所 平成22年4月1日]

### 【目的・特徴・施設利用者について】

豊橋市こども発達センターは、子どもの成長発達を支援する療育システムの拠点となる施設を目指し設置されました。子どもの発達について、保護者の方に気軽にご相談いただき、子どもの育ちを支えるためにできることを保護者の方とともに考え、組み立てていく、そんな相談と支援のための場所です。隣接の保健所・保健センターとも連携しながら、専門スタッフを配置し、相談、医療、通園事業などの各種サービスを提供しています。

〈開館日・時間〉 火曜日～土曜日(祝日・休日、年末年始を除く) 8:30～17:15

〈相談〉 電話相談: 8:30～17:15 面接相談: 9:00～17:00 ※原則、面接相談は予約制

〈医療〉 診療科: 小児科、児童精神科、整形外科(毎週水曜日)、耳鼻いんこう科(毎週火・金曜日)、  
歯科(毎週木曜日午前)

リハビリテーション: 理学療法、作業療法、言語聴覚療法

#### 〈通園事業(つつじ教室)〉

外来グループ療育事業(親子通園) 週2日 9:30～11:00 (15人×6グループ)

13:30～15:00 (15人×2グループ) ※年度の途中で設ける予定です。

児童発達支援事業 9:30～15:30 (5名程度)

重症心身障害児(者) 日中一時支援事業 10:00～15:00 (2名)

居宅訪問型児童発達支援事業 火～金 9:30～16:30のうち1時間程度(応相談)

## ボランティアについて

現在、受入れを行っていません。

児童発達支援事業所 **ぶちば**



運営主体	特定非営利活動法人 アスペエルデの会		
住所	〒440-0862 豊橋市向山大池町3番地の6 サンクロスビレッジ1B		
T E L	(0532)75-3259	F A X	左記と同じ
ホームページアドレス	<a href="http://www.as-japan.jp/putipa/index.html">http://www.as-japan.jp/putipa/index.html</a>		

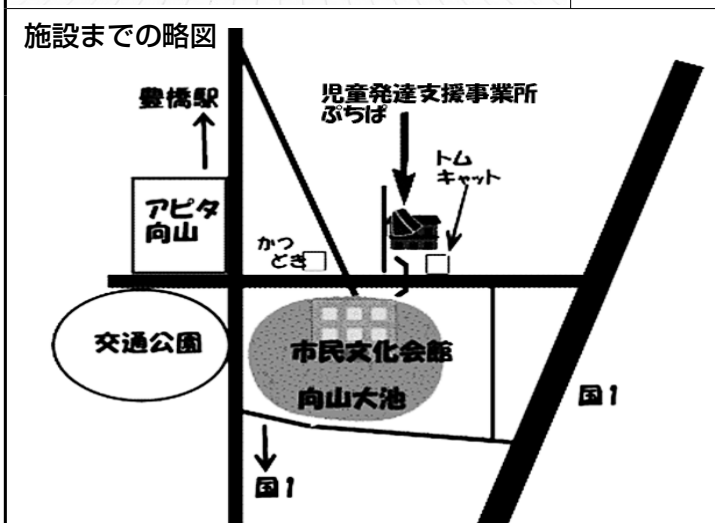

定員	10名
〔施設までの公共交通機関〕 豊鉄バス 台町下車 徒歩5分	
〔自転車置き場〕	

**施設のあらまし** 〔開 所 令和2年4月1日〕

〔目的・特徴・施設利用者について〕

発達障害児、家族に幸せな社会生活の場の提供をし、適切な療育をしています。遊びを通して働きかけ、ことばや対人関係の発達を促す個別のプログラム・ジャスパーを実施しています。(1回30分)。対象は1歳～6歳

〔PR〕

特定非営利活動法人アスペエルデの会が運営している事業所です。20年以上の療育・啓発活動・研究で培われたノウハウがベースです。お子さんが元気に楽しく過ごせるよう、遊びや季節の行事などさまざまな活動を提供します。ご家族の悩みや不安を緩和するために勉強会の開催やペアレントプログラムを実施しています。ペアレントメンター（発達障がい児を育ててきた子育ての先輩お母さん）との“おしゃべり会”も開催し、保護者へのサポートも充実しています。詳細はHPをご覧ください。

**ボランティアについて**

現在、受け入れを行っていません。

	運営主体	特定非営利活動法人 メンタルサポート博愛会		
	住 所	〒441-8132 豊橋市南大清水町字元町327-3		
	T E L	(0532)43-2233	F A X	(0532)75-6078
	ホームページ アドレス	<a href="http://www.npo-hakuaikai.com">http://www.npo-hakuaikai.com</a>		

## 施設までの略図

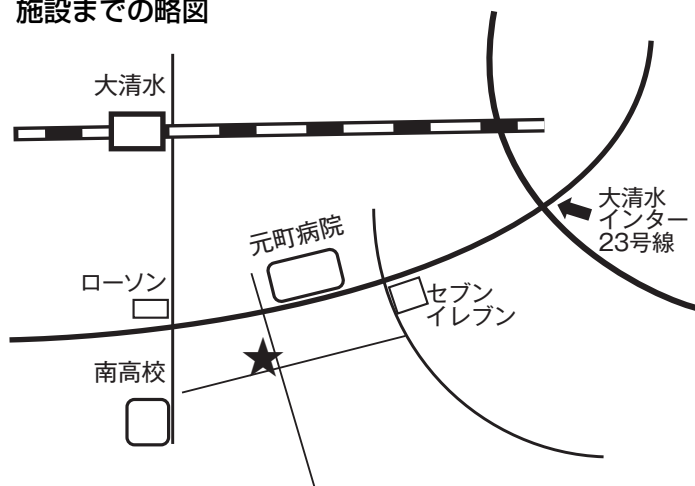

定 員 10名

## 【施設までの公共交通機関】

豊橋鉄道渥美線 大清水駅より徒歩10分

## 【自転車置き場】

あり

## 施設のあらまし 〔開 所 令和2年4月1日〕

## 【目的・特徴・施設利用者について】

- ・楽しみながら運動技能を身に付ける
- ・社会的・生活習慣に必要なマナーを学ぶ
- ・お友達との協調性や社会性を育てる

主に小学生のお子さんが利用しております。子どもの発達段階を把握し、身体や感情表現のコントロールに繋げていきます。

## 【PR】

運動療育、感覚統合療育を主に行っております。

## ボランティアについて

## 【活動日・時間】

初めての方もお気軽にご相談ください。

## 【ボランティアに関する連絡先】

担当：山本  
TEL 090-7863-1739

## 【活動内容】

児童のレクリエーション補助、遊びの相手

## 【ボランティアへのPR】

子どもの好きな方は是非。  
活発に遊んでくださる方大歓迎

# 放課後等デイサービス たまりば



運営主体	社会福祉法人さくら		
住所	〒441-8113 豊橋市西幸町字古並273番1		
T E L	(0532)37-2410	F A X	(0532)37-2455
ホームページ アドレス	<a href="http://www.sakura-welfare-aichi.jp/">http://www.sakura-welfare-aichi.jp/</a>		

## 施設までの略図

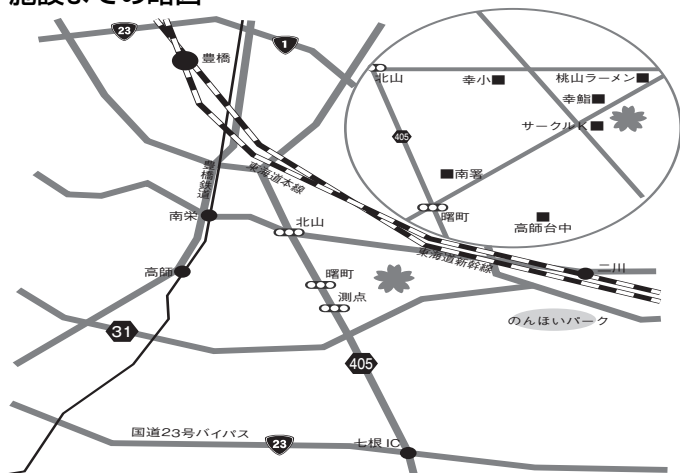

定員 10名

### 【施設までの公共交通機関】

豊鉄バス天伯団地線（④番のりば）より、  
所要時間約30分。「西幸」下車 徒歩5分

### 【自転車置き場】

あり

## 施設のあらまし 〔開 所 平成27年4月1日〕

### 【目的・特徴・施設利用者について】

たまりばは、個々の能力を伸ばすようにひとりひとりに合わせた支援をしています。

### 【PR】

「遊びたい!」「知りたい!」「見たい!」「聞きたい!」という子ども達の思いを大切にしながら、子ども達の「自立」を目標に個々の特性に合わせた支援を心掛けています。

## ボランティアについて

### 【活動日・時間】

月曜～金曜日 9:30～15:30の間随時

### 【ボランティアに関する連絡先】

社会福祉法人 さくら  
TEL (0532)37-2410

### 【活動内容】

遊んだり、ご飯を食べたり、体を動かしたりとその日の活動内容に合わせて利用者とふれあっていただきます。

### 【ボランティアへのPR】

随時積極的に受け入れを行っています。見学もできますので、ご希望の方はお気軽にご連絡ください。

	運営主体	社会福祉法人さくら		
	住 所	〒441-8073 豊橋市大崎町字安平42番地1		
	T E L	(0532)25-8002	F A X	(0532)25-8012
	ホームページ アドレス	<a href="http://www.sakura-welfare-aichi.jp/">http://www.sakura-welfare-aichi.jp/</a>		

## 施設までの略図

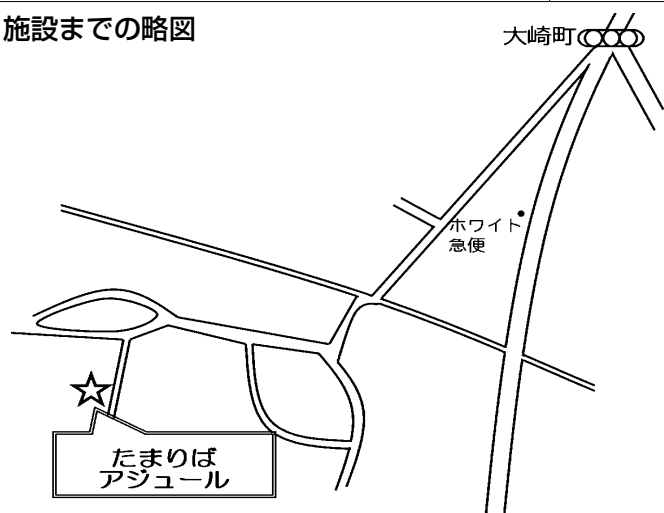

定 員 10名

## 【施設までの公共交通機関】

豊鉄バス「大崎北」下車 徒歩約10分

## 【自転車置き場】

あり

## 施設のあらまし 〔開 所 平成27年10月〕

## 【目的・特徴・施設利用者について】

リトミック、体操を通して体幹を鍛えたり、四季に合わせた制作活動など、色々な体験を通して支援します。

## 【PR】

子どもの特徴に合わせて、様々な「基礎力」を楽しみながら身につけます。

## ボランティアについて

## 【活動日・時間】

月曜日～金曜日 14:00～17:00

土曜日・祝日 10:00～16:00

## 【ボランティアに関する連絡先】

社会福祉法人さくら

TEL (0532)37-2400

## 【活動内容】

児童の見守り、掃除など

## 【ボランティアへのPR】

子ども好きな方、大歓迎です。

お気軽にご連絡ください。



運営主体 社会福祉法人さくら

住 所 〒440-0066  
豊橋市東田町133番地1

T E L (0532)62-1115 F A X (0532)62-1125

ホームページ  
アドレス www.sakura-welfare-aichi.jp

### 施設までの略図



定 員 10名

### 【施設までの公共交通機関】

豊橋市内線 競輪場前電停下車徒歩5分

### 【自転車置き場】

## 施設のあらまし 〔開 所 平成27年8月1日〕

### 【目的・特徴・施設利用者について】

主に障害のお子さんをお預かりする「放課後等デイサービス」を行っています。お子さんの「こころ・頭・からだ」の発達のバランスを整えるため、施設環境の中で、心に寄り添いからだを使って「遊びたい!」「知りたい!」「見たい!」「聞きたい!」というお子さんたちの思いを満たしていきます。

### 【PR】

放課後利用の際は、学校での疲れを癒しリラックスして過ごせるように関わっています。

職員や友だちとの関わりを土台に集団生活のルールを学べるようにしているほか、個別の課題を設定し、将来の自立に向けての取り組みを行っています。また、一日支援時には、外出活動を多く取り入れて社会体験の幅が広がるようにしています。

## ボランティアについて

### 【活動日・時間】

月曜日～金曜日：14:00～17:30  
土曜日、祝日：10:00～16:00

### 【ボランティアに関する連絡先】

社会福祉法人さくら

### 【活動内容】

児童の見守り、遊び相手、掃除など

### 【ボランティアへのPR】

学生から一般の方まで利用者さんと楽しく活動していただける方を募集しています。

お気軽にご連絡ください。



運営主体 特定非営利活動法人つくし

住 所 〒441-8038  
豊橋市堂坂町13番地

T E L (0532)39-6209 F A X (0532)39-6209

ホームページ  
アドレス <http://kaede.tukusi.org>

### 施設までの略図



定 員 10名

### 【施設までの公共交通機関】

豊橋駅より豊鉄バス乗車堂坂町下車徒歩5分  
豊鉄電車渥美線小池駅より徒歩15分

### 【自転車置き場】

あり

## 施設のあらまし 〔開 所 平成22年4月1日〕

### 【目的・特徴・施設利用者について】

東三河初の聴覚・ろう重複児対象の放課後等デイサービスです。

住宅街にあります。一軒家のアットホームな空間です。

### ☆放課後等デイサービスってどんなところ？☆

手話のできるお兄さんお姉さんがきこえない子どもたちと遊んだり、学校の宿題のお手伝いをしたりします。他に学校の迎えや自宅までの送りのサービスもします。

楓はきこえないことに配慮があります。手話などで意思疎通ができる場所は愛知県内で3か所のみです。

利用方法について詳しくは楓までお問い合わせください。

### 【PR】

聴覚・ろう重複児の家族会や聴覚障害者協会、手話関係の団体等に支えられて施設を立ち上げました。気軽に遊びにきてくださいね。

## ボランティアについて 〔子どもが好きなボランティアさん歓迎します(^o^)]

### 【活動日・時間】

月曜日から金曜日、第2土曜日、  
祝日（6日間／年）

平日 14:00～17:00

休日 10:00～16:00

### 【ボランティアに関する連絡先】

聴覚・ろう重複センター楓  
TEL/FAX (0532)39-6209

### 【活動内容】

創作やスポーツなどの遊び、宿題のお手伝い、お出かけ（動物園、プール）など

### 【ボランティアへのPR】

子どもと一緒に遊んでいただける方や手話に興味のある方を歓迎します。子どもたちは、耳が聞こえませんが、一生懸命伝えたい、伝えようという気持ちがあればきっと通じます!お待ちしております。



	運営主体	特定非営利活動法人 メンタルサポート博愛会		
	住 所	〒441-3125 豊橋市豊栄町字東720番地		
	T E L	(0532)43-2233 090-5006-6155	F A X	(0532)75-6078
	ホームページ アドレス	<a href="http://www.npo-hakuaikai.com/">http://www.npo-hakuaikai.com/</a>		

## 施設までの略図

国道1号線

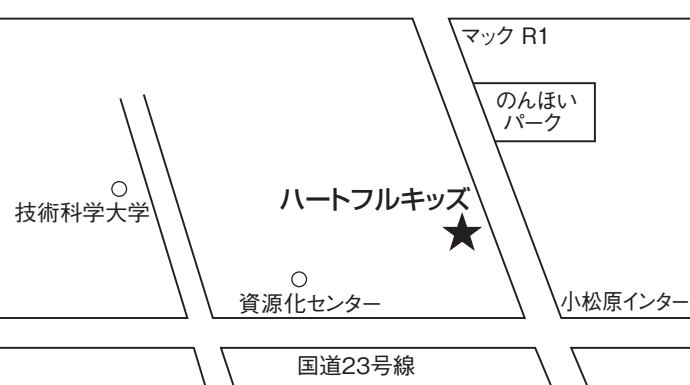

定 員 10名

## 〔施設までの公共交通機関〕

二川駅より 徒歩30分

## 〔自転車置き場〕

あり

## 施設のあらまし 〔開 所 平成28年5月1日〕

## 〔目的・特徴・施設利用者について〕

対象となるのは、小学校1年生～高校3年生のでの障がいをお持ちの方です。  
生活能力の向上や集団生活に適應できるよう支援していきます。  
学校教育とご家庭の中間の居場所づくりをしています。

## 〔PR〕

楽しく学び、のびのび過ごせる場を目指しています。  
土よう、祝日、長期休みには、おでかけし、社会性を身に付けます。

## ボランティアについて 〔ボランティア活動が初めての方もお気軽にご相談ください。〕

## 〔活動日・時間〕

初めての方もお気軽にご相談ください。

## 〔ボランティアに関する連絡先〕

担当：山本  
TEL 090-7863-1739

## 〔活動内容〕

児童へのレクリエーション補助、遊びの相手

## 〔ボランティアへのPR〕

子どもの好きな方、大歓迎です。活発に楽しく遊んでくれる方お待ちしています。



運営主体 社会福祉法人 岩田幸善会

住 所 〒440-0832  
豊橋市中岩田一丁目14番地10

T E L 070-2228-0977 F A X (0532)65-3075

ホームページ  
アドレス <http://hp.kaipoke.biz/wfg/index.html>

### 施設までの略図

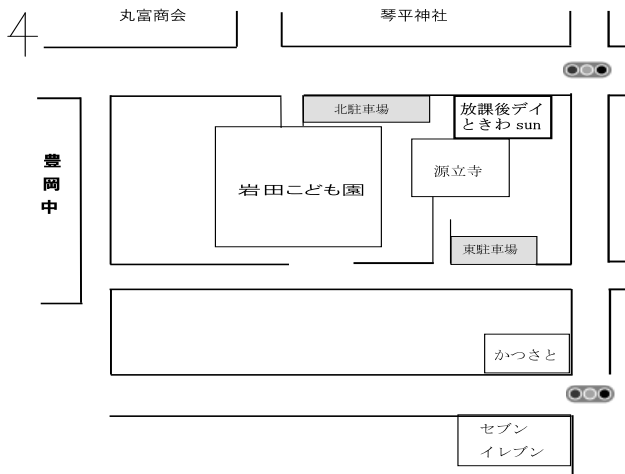

定 員 10名

### 【施設までの公共交通機関】

市電 運動公園前より徒歩 7 分  
アピタ向山店より車で 8 分

### 【自転車置き場】

あり

## 施設のあらまし 〔開 所 平成29年5月1日〕

### 【目的・特徴・施設利用者について】

#### ★ ときわ sun の 3 つの特徴 ★

- ①「自立のため」「将来のため」「生きる力のため」の三本柱で活動内容を工夫します。
- ②児童クラブとのこども達との交流日があります。(共生社会)
- ③認定こども園の設備が使用でき、環境も充実しています。保育士有資格者も多く安心です。

#### ★ その他の内容 ★

クラブ交流、ソーシャルスキルトレーニング (SST)・園庭遊び・音楽療法士によるリトミック・料理教室・買い物体験・ふれあい農業・運動遊び・制作活動等、この他、お子様に合わせて、様々なプログラムや個別支援を実施しております。

放課後デイときわ sun は、社会福祉法人岩田幸善会 岩田こども園が運営しています。

### 【PR】

お子さんは皆、学校では勉強を頑張ってきます。放課後デイときわ sun では、生活や遊びを通じて人とのコミュニケーションや体力増進を目指していきます。また、活動の中で「あいさつ、公共マナー、生活スキル」など、生きる力に繋がっていくように丁寧にお伝えしていく方針です。認定こども園の施設を借りて、安心して遊んだり、児童クラブとの交流ができたりするのも魅力のひとつと考えております。

法人の理念に基づき、お子さんの今と未来のために何ができるか、考え続けていきたいと思っております。

## ボランティアについて

現在、ボランティアの受け入れは行っていません。



## 障害者のための施設・事業所

施設・サービスの種類	施設・サービスの内容
療 養 介 護	医療と常時介護を必要とする人に、医療機関で機能訓練、療養上の管理、看護、介護及び日常生活の世話をを行う。
生 活 介 護	常に介護を必要とする人に、昼間、入浴、排せつ、食事の介護等を行うとともに、創作的活動または生産活動の機会を提供する。
障害者支援施設での夜間ケア等（施設入所支援）	施設に入所する人に、夜間や休日、入浴、排せつ、食事の介護等を行う。
自 立 訓 練 （機能訓練・生活訓練）	自立した日常生活又は社会生活ができるよう、一定期間、身体機能又は生活能力の向上のために必要な訓練を行う。
就 労 移 行 支 援	一般企業等での就労が困難な人に、一定期間、就労に必要な知識及び能力の向上のために必要な訓練を行う。
就 労 継 続 支 援 （A型、B型）	一般企業等での就労が困難な人に、働く場を提供するとともに、知識及び能力の向上のために必要な訓練を行う。
共 同 生 活 援 助 （グループホーム）	夜間や休日、共同生活を行う住居で、相談や日常生活上の援助を行う。
地域活動支援センター	創作的活動又は生産活動の機会の提供、社会との交流等を行う施設。
福 祉 ホ ー ム	住居を必要としている人に、低額な料金で、居室等を提供するとともに、日常生活に必要な支援を行う。

	運営主体	社会福祉法人 松竹会		
	住所	〒441-8004 豊橋市吉前町字西吉前新田131-3		
	T E L	(0532)33-8800	F A X	(0532)33-8855
	ホームページアドレス	<a href="http://www.yosizaki.or.jp/">http://www.yosizaki.or.jp/</a>		

**施設までの略図**



定員	施設入所支援 70名 生活介護 90名 短期入所 7名
----	--------------------------------

**【施設までの公共交通機関】**

- ・豊川インターより乗用車で約30分
- ・豊橋駅よりタクシーで約20分
- ・豊橋駅より豊鉄バス（卸団地線）五号バス下車 徒歩3分

**【自転車置き場】**

あり

**施設のあらまし** 〔開 所 平成11年4月1日〕

**【目的・特徴・施設利用者について】**

シーサイド吉前は、常時介護を必要とし、家庭での生活が困難な障害者の方に利用していただき、適切なサービスのもとに快適な生活を送っていただくための施設です。これに併せ家族の方が病気や冠婚葬祭などで介護ができない場合には、一時的に入所してお世話をする短期入所事業を行っています。

また、在宅で介護を受けている方々をバスで送迎して、各種サービスを提供し、心身機能の維持向上を図るとともに、そのご家族の負担軽減を図るための生活介護事業を行っています。

**ボランティアについて** 〔ボランティア初めての方もお気軽にご相談ください。〕

**【活動日・時間】**

曜日・活動時間は問いません

**【ボランティアに関する連絡先】**

シーサイド吉前  
TEL (0532)33-8800

**【活動内容】**

クラブ活動（園芸、カラオケ、書道等）の指導をしていただけるボランティアさん、又各行事のお手伝いをして下さるボランティアさんを募集しています。

**【ボランティアへのPR】**

まずは、お気軽にお問い合わせください。

# 障害者支援施設 珠藻荘



運営主体	社会福祉法人 さわらび会		
住所	〒441-8124 豊橋市野依町字山中19-21 (福祉村内)		
T E L	(0532)47-1050	F A X	(0532)47-1023
ホームページアドレス	<a href="http://www.sawarabi.or.jp/">http://www.sawarabi.or.jp/</a>		

## 施設までの略図

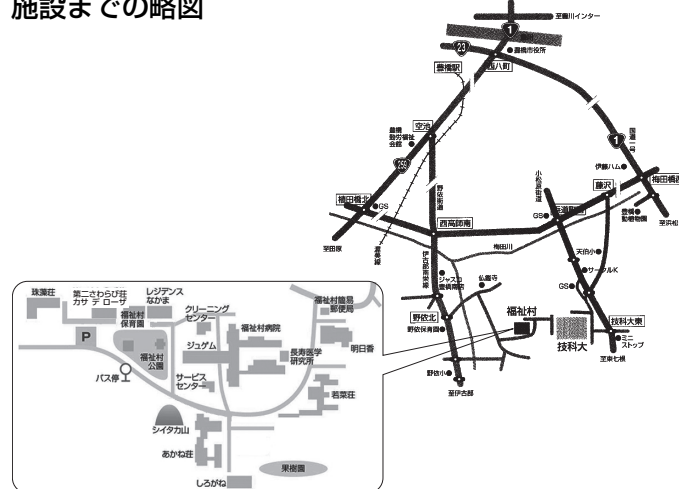

定員	生活介護54名 施設入所支援50名 短期入所4名
【施設までの公共交通機関】	豊鉄バス：駅前②番線より 福祉村行乗車～ 福祉村下車
【自転車置き場】	あり

## 施設のあらまし [開所 昭和55年4月1日・平成24年3月29日 移築・移転]

### 【目的・特徴・施設利用者について】

身体に重度の障害のある方々が、それぞれに持つ「自立」への可能性を自由に発揮し、リハビリや自治会活動、各種クラブ活動や外出など、地域の皆様やボランティアの皆様にご協力いただきながら、自分自身で「生きる力」を生み出し自由で主体的な生活を送っています。

また、活発な自治会活動が行われており、「自分たちの生活は、自分たちの力で創る」という考えのもと、施設内の各委員会を職員とともに運営し、積極的な意見の交換がされています。

### 【PR】

自治会が中心となり、さわらび会の障害者施設が協力して小中学校に訪問して交流する「福祉村キャラバン隊」や小中学校の福祉体験学習の受け入れなどを積極的に行っています。

## ボランティアについて [ボランティアが初めての方もお気軽にご相談ください。]

### 【活動日・時間】

月曜日～日曜日

AM 10:00～12:00

PM 2:00～4:00

※土・日の活動時間・内容は、要相談

### 【ボランティアに関する連絡先】

珠藻荘

TEL (0532)47-1050

### 【活動内容】

掃除、散歩の付き添い、ゲーム（オセロ・将棋）の相手、お話し相手、パソコンの使い方

### 【ボランティアへのPR】

初めての方でも、介護の仕事に興味のある方でも、どなたでも大丈夫です。自分の空き時間を有効に使ってみませんか？利用者、職員が温かくお迎えいたします。

# 障害者支援施設 あかね荘



運営主体	社会福祉法人 さわらび会		
住所	〒441-8124 豊橋市野依町字山中19-12 (福祉村内)		
T E L	(0532)48-2825	F A X	(0532)48-2367
ホームページアドレス	<a href="http://www.sawarabi.or.jp/">http://www.sawarabi.or.jp/</a>		

## 施設までの略図

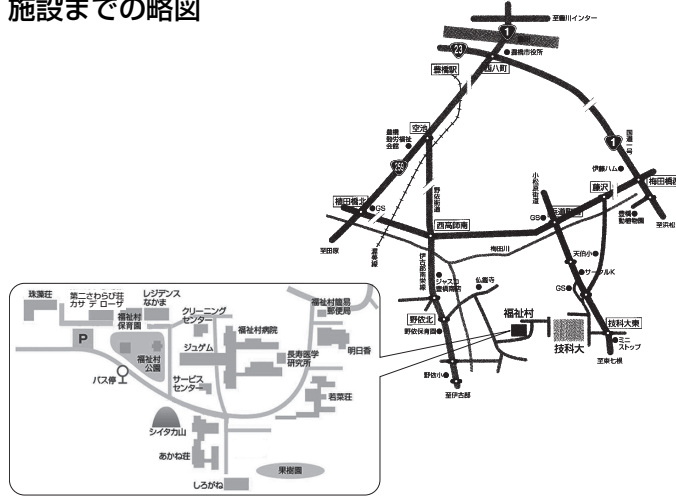

定員	40名 (生活介護 50名 施設入所支援 40名)
----	------------------------------

### 【施設までの公共交通機関】

豊鉄バス：駅前②番線より  
福祉村行乗車～  
福祉村下車

### 【自転車置き場】

あり

## 施設のあらまし (開所 昭和57年4月1日)

### 【目的・特徴・施設利用者について】

あかね荘では、障がいを持つ方々、特に知的障がいを持つ方々が生活されている施設です。また、在宅の方も日中や宿泊の利用をされており、入所利用者の方々、在宅利用者の方々が一緒になって、日中活動に取り組んでいます。

個別支援計画に基づき、午前中は利用者一人ひとりの選択のもと、散歩や教材、教室活動に励んでいます。午後からは、入浴や余暇活動でゆったりとした時間を過ごされています。

### 【PR】

「こんにちは」を合言葉に、知的障がいを持つ人たちと共に「幸せ」を求めつづける元気な施設です。また、多くの人たちとの出会い、触れ合いを待ち望んでいます。

## ボランティアについて (ボランティア活動が初めての方もお気軽にご相談ください。)

### 【活動日・時間】

曜日や時間帯は相談に応じます

### 【活動内容】

・利用者さんの生活に関わる軽作業

### 【ボランティアに関する連絡先】

担当 田口、柳  
TEL (0532)48-2825

### 【ボランティアへのPR】

利用者の方と一緒に楽しく過ごしてみませんか？  
お手伝いしていただけるボランティアさんのお越しをお待ちしています。お気軽にお問い合わせください。

# 障害者支援施設 自由の杜



運営主体	社会福祉法人 双樹会		
住所	〒441-3301 豊橋市老津町字池上106番地の2		
T E L	(0532)23-5181	F A X	(0532)23-5182
ホームページ アドレス	<a href="https://soujyukai.or.jp">https://soujyukai.or.jp</a>		

## 施設までの略図



定員	施設入所40名、生活介護60名 ショートステイ4名
----	------------------------------

### 【施設までの公共交通機関】

渥美線：大清水駅下車  
 豊鉄バス：レイクタウン線  
 富士見小学校西下車 徒歩10分

### 【自転車置き場】

あり

## 施設のあらまし [開所 平成14年4月1日]

### 【目的・特徴・施設利用者について】

法人・施設職員と入居者・保護者は一対の樹木のように対等の立場にあるとの認識のもとに、入居者が自由に楽しく生活することを最優先にしています。これが「双樹会」と「自由の杜」の名称の由来です。

入居者が家庭的な雰囲気の中で日々生活することができるよう、居室は全て個室とし、入居者10名を1グループとしたユニットケアを取り入れています。また、自閉症の方が8割入居されていますので、自閉症の方の社会生活自立支援の方法を中心に考えるべく、支援体制を提供しています。またグループホームの1施設をバックアップし、地域移行への積極的な展開を進めています。

### 【PR】

入居者の地域参加を第一に考え、地域行事への参加や地域資源の活用を中心に行っていきます。

## ボランティアについて [ボランティア活動が初めての方もお気軽にご相談ください。]

### 【活動日・時間】

月曜日～金曜日  
 AM9:00～PM6:00

(時間帯は相談に応じます)

### 【ボランティアに関する連絡先】

副施設長 奥村まで  
 TEL (0532)23-5181

### 【活動内容】

各種イベント(秋祭り、クリスマス会、運動会など)のお手伝い

### 【ボランティアへのPR】

入居者個々の社会生活自立を目的に、個々のニーズに応じたボランティア導入を考えています。外出支援や買物支援など、個別の導入を展開していきます。





運営主体	社会福祉法人 豊橋市福祉事業会		
住所	〒440-0845 豊橋市高師町字北原1-107		
T E L	(0532)61-0117	F A X	(0532)66-0371
ホームページ アドレス	<a href="http://tf-jigyokai.org/chigiri/">http://tf-jigyokai.org/chigiri/</a>		

### 施設までの略図

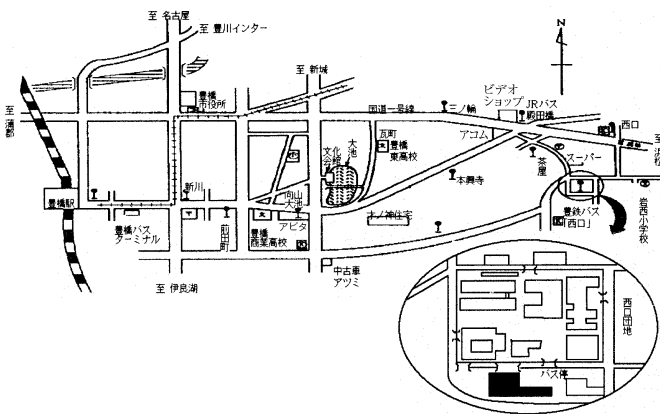

定員	生活介護	70名
	施設入所	60名

### 【施設までの公共交通機関】

豊鉄バス 駅前のりば④番 西口線利用  
乗車約20分  
終点「西口」下車 バス停前

### 【自転車置き場】

あり

## 施設のあらまし 〔開 所 昭和45年4月1日〕

### 【目的・特徴・施設利用者について】

昭和45年4月 東三河初の知的障害者の方の入所施設として開設しました。障害を持つ方が、安心して安全な生活が送れるように、利用者一人ひとりの生活レベルにあった方法で支援をしています。日々の生活援助の他、日中活動を行い、楽しく、笑顔の絶えない生活リズムで過ごしていただけるように努めています。利用者による軽作業、さらに華道、芸術（習字・美術）、音楽などのクラブ活動を取り入れ、余暇活動の充実も図っています。また、寮内での自活訓練を経て、地域生活への移行を目指すと共に、法人内のグループホームのバックアップもしています。

### 【PR】

地域の一員としての「530運動」、地域貢献事業や地域の方々を招いての地域開放事業を定期的に行い、寮内のふれあいプラザを音楽会や会合の場として開放、提供しています。（新型コロナウイルス感染予防のため、中止の場合があります）

## ボランティアについて 〔未経験者のボランティア活動歓迎します〕

### 【活動日・時間】

随時

### 【活動内容】

作業、清掃およびクラブ活動に関わる華道、リズム体操等ボランティア、喫茶や修繕、行事の手伝いなど

### 【ボランティアへのPR】

中高生をはじめとした体験ボランティアの受け入れを進め、福祉教育の一端を担っています。（新型コロナウイルス感染予防のため、受け入れを制限させていただく場合があります）

### 【ボランティアに関する連絡先】

豊橋ちぎり寮  
TEL (0532)61-0117

障害福祉サービス事業所 **明日香** (旧：知的障害者通所授産施設)



運営主体	社会福祉法人 さわらび会		
住所	〒441-8124 豊橋市野依町字山中19-12 (福祉村内)		
T E L	(0532)46-6579	F A X	(0532)48-2362
ホームページ アドレス	http://www.sawarabi.or.jp/		

施設までの略図

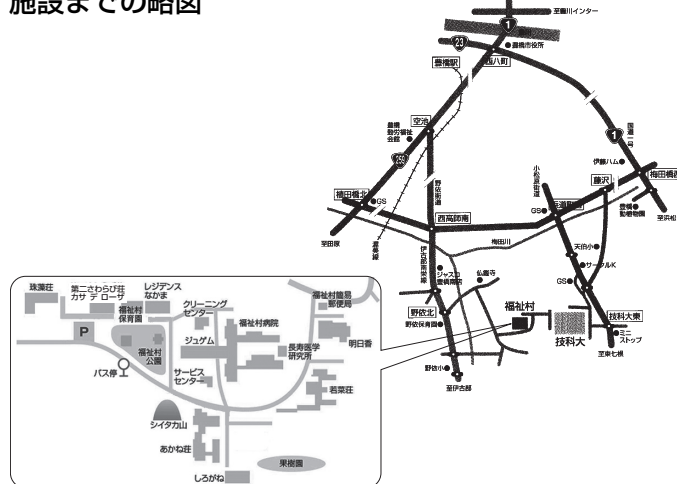

定員	60名	生活介護支援	40名
		就労継続支援	20名

【施設までの公共交通機関】

豊鉄バス：駅前②番線より  
福祉村行乗車～  
福祉村下車

【自転車置き場】

あり

施設のあらまし (開所 昭和58年4月1日)

【目的・特徴・施設利用者について】

障害福祉サービス事業所明日香は、福祉村の中にある施設で、障害を有する人達が自宅から自らの意志で楽しく通い、作業や様々な活動をとおして収入を得ることや働くことの意義、そして社会参加の実現を目標に積極的な支援活動を展開しています。

さらに、明日香の仲間達が自分なりの働き方で、社会の役に立ち、自分なりの力で、自分の生活を築いていくことができるよう、一人ひとりに合った「自立」を目指して運営しています。

明日香の事業は就労継続支援B型(20名)と生活介護(40名)の2事業に分かれています。就労継続支援には、クッキー等の焼き菓子作り、クリーニング作業、自主製品班等の各班があり、さらに福祉村の各施設や技術科学大学へ清掃や洗濯の施設外就労に出かける利用者も見えます。また、生活介護では、ウエス作業、箱折り等の軽作業や農作業を行います。また、小グループのレクリエーション活動を行なっています。

ボランティアについて (ボランティア活動が初めての方もお気軽にご相談ください。)

〔活動日・時間〕  
9:30～16:00

〔活動内容〕  
文化活動、作業補助、行事参加

〔ボランティアに関する連絡先〕  
明日香  
TEL (0532)46-6579

〔ボランティアへのPR〕  
積極的に受け入れを行っております。文化活動(書道、ダンスなど)を指導いただける方、また、通常の作業や行事などのお手伝いをしていただける方の受け入れを行っております。

多機能型事業所

き  
輝

ぼう  
望



運営主体

社会福祉法人 清寿会

住 所

〒441-8019  
愛知県豊橋市花田町中ノ坪117番地

T E L

(0532)35-7061

F A X

(0532)35-7062

ホームページ  
アドレス

<http://www.seijukai.info/kibou/>

**施設までの略図**

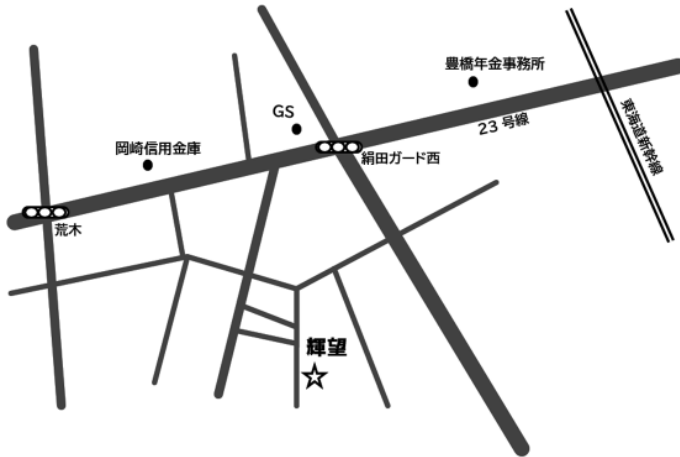

定 員

就労移行支援 6名  
就労継続支援B型 30名

**【施設までの公共交通機関】**

豊橋バス 前芝行き「荒木西」下車 徒歩5分  
豊橋駅西口から徒歩10～15分

**【自転車置き場】**

有 自動車通勤可

**施設のあらまし**〔開 所 2014年6月1日〕

**【目的・特徴・施設利用者について】**

作業を通して作業技術の向上はもちろんのこと、作業への集中力・責任感・目標へのチャレンジ精神・達成感、何より一緒に作業をする仲間との絆、コミュニケーション能力向上、報連相など一般就労の際に役立つ能力を日々の作業の中で感じながら学んで頂こうと考えております。また、東三河初のVR（ヴァーチャルリアリティ）を使った支援をしています。仮想世界で面接の練習、友達とのやりとり、同僚や上司との会話、職場体験等、様々な出来事を体験することができます。VRだから何度失敗してもいいんです。楽しみながら学びましょう。さらに遊びも充実、クラブ活動を始めました。スポーツや音楽、お絵かき、工作、演劇等、趣味を広げ日々の生活を明るく楽しくします。

**【施設のPR】**

ふだんの作業だけではなく、不定期にレクリエーションを実施しております。  
敷地内にてバーベキュー大会・輝望祭（創立記念）・クリスマス会・忘年会・新年会などを行っております。

**ボランティアについて**

**【活動日・時間】**

希望者と相談の上決めさせていただきます。

**【ボランティアに関する連絡先】**

TEL (0532)35-7061

**【活動内容】**

軽作業を一緒にしていただいたり、イベントのお手伝いをいただけたらありがたいです。

**【ボランティアへのPR】**

楽しく笑顔の時間をすごしましょう！



運営主体	特定非営利活動法人さざなみ
------	---------------

住所	〒440-0086 豊橋市下地町字四ツ屋42-1
----	-----------------------------

TEL	(0532)52-0020	FAX	(0532)52-0020
-----	---------------	-----	---------------

ホームページ アドレス	
----------------	--

## 施設までの略図



定員	20名
----	-----

## 【施設までの公共交通機関】

JR飯田線下地駅から徒歩1000m

## 【自転車置き場】

あり

## 施設のあらまし〔開所平成25年4月〕

## 【目的・特徴・施設利用者について】

コーヒーハウスさざなみでは、割り箸入れなどの内職作業を中心に、喫茶店での接客業務、食パン作りを行っております。喫茶店での接客業務は、より一般就労に近い形での仕事内容ですが、同時に内職作業もあるので、その時の心と体の状態に合わせた仕事を選べます。どの仕事も利用者自身の思いを大切に、自ら決めた目標に合わせた仕事に各自取り組んでいます。自立した日常生活・社会生活を営むことができるよう就労の機会を提供し、知識及び能力の向上のために必要な訓練を行います。

## 【施設のPR】

当施設では喫茶店を併設しております。自家製パンのモーニングは営業時間の8:30から14:30の間注文できます。ご注文を受けてから自家焙煎のコーヒー豆を挽き、ハンドドリップでお作りします。利用者の心のこもった接客で、皆様のご来店をお待ちしています。

## ボランティアについて

## 【活動日・時間】

月曜日～金曜日（祝日休み）  
10:00～15:00

## 【ボランティアに関する連絡先】

コーヒーハウスさざなみ  
TEL (0532)52-0020

## 【活動内容】

利用者と交流し、共に作業していただきます。

## 【ボランティアへのPR】

作業所で一緒に作業をしたり、話をしたりして過ごして下さる方を募集しています。

就労継続支援B型 **さざなみ憩いの家** (旧：精神障害者小規模保護作業所)



運営主体	特定非営利活動法人 さざなみ		
住所	〒441-8019 豊橋市花田町字百北193		
T E L	(0532)33-5606	F A X	(0532)33-7510
ホームページアドレス	<a href="http://www.ikoi-hp01.jimdo.com/">http://www.ikoi-hp01.jimdo.com/</a>		

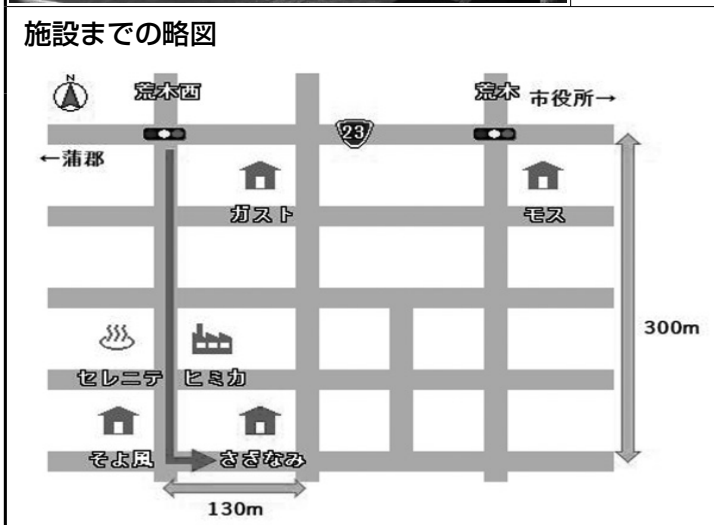

定員	40名
----	-----

**【施設までの公共交通機関】**  
豊橋駅西口から約1.2km(徒歩15分)

**【自転車置き場】**  
あり

**施設のあらまし** (開所 平成9年2月1日)

**【目的・特徴・施設利用者について】**  
利用者が自立した日常生活又は社会生活を営むことができるよう、利用者に対して就労の機会を提供するとともに、生産活動その他の活動の機会の提供を通じて、知識及び能力の向上のために必要な訓練を行ないます。就労支援の他、日常生活の維持、生活支援にも力を入れています。利用者は精神・知的障害者です。

**【PR】**  
さざなみ憩いの家は、連会(精神科病院を退院し、通院服薬している当事者が集まって昭和49年に結成した自助グループ)が設立した施設です。平成9年から4年間、当事者で運営してきました。平成13年に支援者が係わるようになり、補助金をいただけるようになりました。平成18年にNPO法人の下で運営するようになりましたが、これからも当事者の力を活かせる運営を心がけていきたいと思ひます。  
なお、平成31年3月にさざなみ憩いの家は花田町字百北193番地へ新築移転しました。

**ボランティアについて** (ボランティア活動が初めての方もお気軽にご相談ください。)

<p><b>【活動日・時間】</b> 9:30 ~ 15:30</p> <p><b>【ボランティアに関する連絡先】</b> さざなみ憩いの家 TEL (0532)33-5606</p>	<p><b>【活動内容】</b> 利用者と交流し、共に作業をしていただきます。</p> <p><b>【ボランティアへのPR】</b> 初めての方には、事前に施設、利用者について説明させていただきます。</p>
--	--

# 授産所ふくふく

	運営主体	社会福祉法人 ふたば		
	住所	〒441-3106 豊橋市中原町字西荒神20番地の1		
	T E L	(0532)65-5788	F A X	(0532)41-7501
	ホームページ アドレス	<a href="http://www10.plala.or.jp/harmony-fukufuku/">http://www10.plala.or.jp/harmony-fukufuku/</a>		

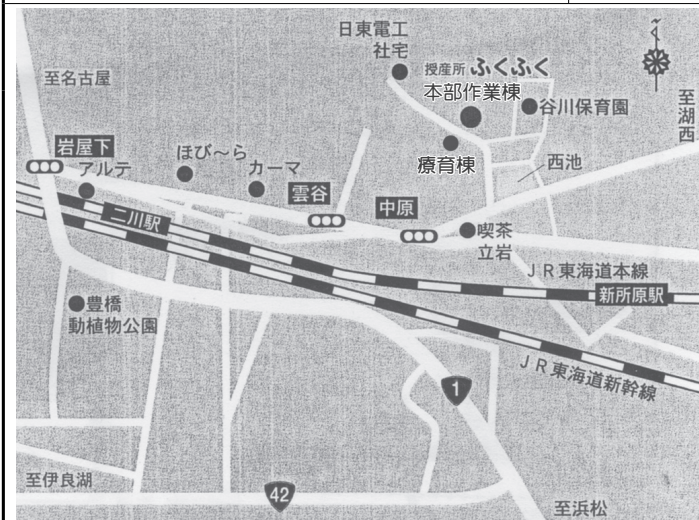

定員	生活介護 55名
<b>〔施設までの公共交通機関〕</b> JR東海道線新所原駅より1600m、徒歩20分	
<b>〔自転車置き場〕</b> あり	

## 施設のあらまし 〔開所 平成17年8月1日〕

### 〔目的・特徴・施設利用者について〕

東三河初の身体障害者の通所授産施設として開所。障害があっても、その障害がどんなに重度であっても地域の中で暮らしたい。生きがいを持って、自分の役割を持って生活したい。という願いを実現できる場として施設が運営されています。ギャラリー&喫茶を中心として、広く多くの方々から愛される施設として行きたいと考えています。

生産活動では、喫茶&ギャラリーの経営、下請け作業、リサイクル作業、観葉植物や鉢植えの管理と販売、さをり織り製品、自主製品等の製造販売をしています。また、余暇的な活動として、年数回の外出行事も行っています。

療育班では入浴・食事・トイレ介助・介護などを行いながら、一日を楽しく有意義に過ごしていただけるよう個別のプログラムを組んでいます。理学療法士によるマッサージや歩行の練習、レクリエーション、療育班のみの外出等の行事を楽しんでいます。

尚、平成27年5月より別棟を増設して活動スペースをさらに広げ、療育棟として重度心身障害のご利用者のみならずにより快適に過ごしていただけるようにいたしました。

また作業棟においても生産活動だけでなくリハビリサービスを開始し、今まで以上にご利用者様の幅広いニーズに応えられるようにいたしました。

### 〔PR〕

- ・施設見学、ギャラリー&喫茶くじら山、地元行事等を通して、谷川保育園、谷川小学校、二川中学校、老人クラブ立岩会をはじめ地元の方々や一般市民と交流する機会をつくるようにしています。
- ・秋には「ふたば感謝祭」を行い、感謝と交流の会を予定しています。

## ボランティアについて 〔ボランティア活動が初めての方もお気軽にご相談ください。〕

### 〔活動日・時間〕

月曜日～金曜日  
9時30分～15時  
(数時間でも可能)

### 〔ボランティアに関する連絡先〕

TEL (0532)65-5788

### 〔活動内容〕

- ・授産施設での作業補助（クッキー作り、縫製作業ほか）
- ・趣味、特技によるレクリエーション活動、施設全般の清掃・草取り（楽器演奏、習字、絵画など）

### 〔ボランティアへのPR〕

作業は和やかな中で行われており、今もボランティアさんが見えますが、より多くのボランティアさんのお越しをお待ちしております。





運営主体	社会福祉法人 福寿園		
住所	〒440-0016 豊橋市牛川町字南台1番地1		
T E L	(0532)55-8128	F A X	(0532)55-8168
ホームページ アドレス	<a href="http://www.fukujuen.or.jp">http://www.fukujuen.or.jp</a>		

### 施設までの略図



定員 20名

#### 【施設までの公共交通機関】

- ・豊橋駅より車で10分
- ・豊鉄東田本線「東八町」駅より約1,500m  
(徒歩22分)
- ・豊橋鉄道「坂上橋」バス停より約250m  
(約4分)

#### 【自転車置き場】

あり

### 施設のあらまし 〔開 所 平成21年5月1日〕

#### 【目的・特徴・施設利用者について】

福寿園経営理念の「愛と感謝と奉仕」の精神に基づき、障害者の自立を支援し利用者ひとりひとりが社会生活が全うできるよう目指します。

施設の特徴として、昭和の懐かしい空間が演出されており、事業としては、パン製造及び販売からレストラン業まで行っております。利用者の方々には雇用型の就労支援センターとして、より高度な就業活動を体得してもらう事と「美味しいもの造り」の中でさらなる自己実現と「自立」に期待します。

#### 【PR】

施設内にある「レストランタヤケ」は朝8時～16時まで営業しております

- ・モーニング 8時～11時 550円
- ・ランチ 11時30分～14時

スイーツと喫茶、パン販売も行っております。お客様は年配の方を中心に落ち着いた昭和の空間を楽しんで頂いています。

### ボランティアについて 〔お気軽にご相談くださいませ。〕

#### 【活動日・時間】

月曜～土曜  
午前5時～午後5時30分

#### 【活動内容】

パン製造及び販売とレストラン業、ホールに出での接客、配膳、清掃など

#### 【ボランティアに関する連絡先】

昭和の里  
TEL (0532)55-8128

#### 【ボランティアへのPR】

美味しいものがたくさんあります。どうぞお気軽にお問い合わせください。



運営主体	社会福祉法人 さわらび会		
住 所	〒441-8124 豊橋市野依町字山中19-12		
T E L	(0532)48-1032	F A X	(0532)48-3244
ホームページ アドレス	<a href="http://www.sawarabi.or.jp/">http://www.sawarabi.or.jp/</a>		

施設までの略図

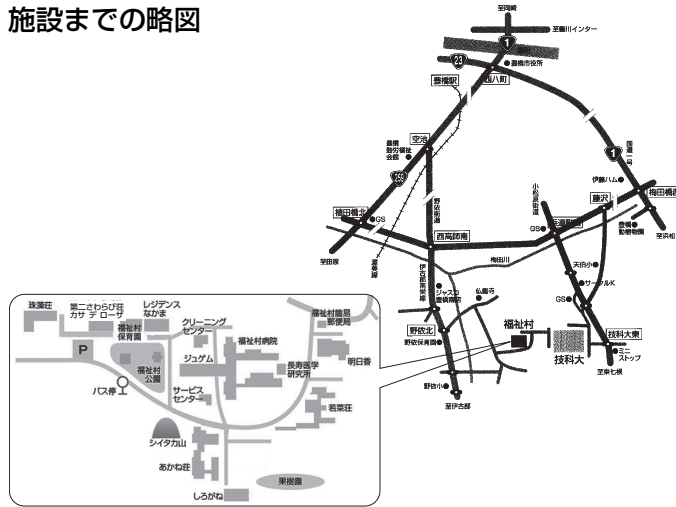

定 員 40名

【施設までの公共交通機関】

豊鉄バス：駅前②番線より  
福祉村行乗車～  
福祉村下車

【自転車置き場】

施設のあらまし 〔開 所 平成8年4月1日〕(平成18年10月1日事業変更)

【目的・特徴・施設利用者について】

しらがねは、法人理念である「みんなの力でみんなの幸せを」に基づいて、障害をもった方々が、今ある生活を継続的に維持し、さらにその質を高め、自分らしい生き方をするために、在宅で生活をする障害者の方々を対象として通所系と訪問系の介護事業を行っています。

通所系介護事業（生活介護：40名・日中一時3名）

生活介護事業では、月曜日から金曜日、個々の利用希望に応じた曜日に、重度の身体と知的の障害のある方を対象として、送迎サービスや食事（昼食）の提供、看護、リハビリや入浴、レクリエーション、体力作り、文化活動（音楽療法：月・火・木曜日、陶芸：水曜日、さわらび織：水曜日、油絵：木曜日、絵画：金曜日、リトミック：金曜日）など、個々の目的と要望に応じた活動を行います。

訪問系介護事業（居宅介護・重度訪問介護・行動援護・移動支援）

障害者の方々が自宅での充実した生活を継続し、生き甲斐のある生き方ができるように、専門のヘルパーによるお手伝いをいたします。

居宅介護（身体介護及び家事援助）：自宅での入浴や排泄介助、着替えなどの身体上の介護や通院のお手伝い、家事のお手伝いなどをいたします。

重度訪問介護や行動援護：重度の障害者の方を対象として、長時間にわたっての自宅内外でのお手伝いをいたします。

移動支援：買い物などの外出のお手伝いをいたします。

ボランティアについて 〔ボランティア活動が初めての方もお気軽にご相談ください。〕

【活動日・時間】

月曜日～金曜日  
9:00～16:00

【ボランティアに関する連絡先】

しらがね  
TEL (0532)48-1032

【活動内容】

障害者活動の補助（活動のお手伝いや話し相手）

【ボランティアへのPR】

広く市民の方に来所していただきたいと思います。利用者の方との会話、散歩のお手伝い、教室活動などの指導や補助も歓迎いたします。





運営主体	社会福祉法人 岩崎学園		
住所	〒440-0832 豊橋市岩田町字曾銀106番地17		
T E L	(0532)69-1321	F A X	(0532)63-8788
ホームページ アドレス	http://www.iwasaki-net.or.jp/		

### 施設までの略図

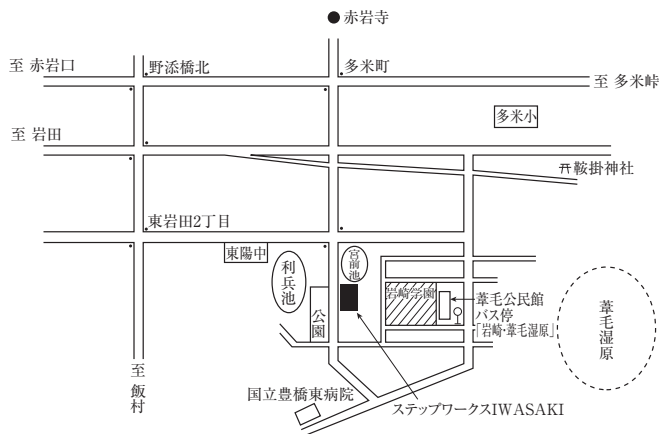

定員	就労移行支援	6名
	就労継続支援B型	16名
	宿泊型自立訓練	12名
	自立訓練（生活訓練）	6名

### 【施設までの公共交通機関】

豊橋駅前③番バスのりばより、飯村岩崎線にて「岩崎・葦毛湿原」下車徒歩5分（所要時間約25分）  
車なら県立自然公園「葦毛（いもう）湿原」を目指してお越しください。

### 【自転車置き場】

## 施設のあらまし [開所 昭和47年4月1日]

### 【目的・特徴・施設利用者について】

当事業所の前身である岩崎通勤寮（昭和47年設立）では、設立当初より知的障害をもつ方たちの『暮らしの安定』と『就職の継続』を基に将来の独立自活を目標とする支援を行ってきました。約30年の間に培った「就業支援」と「生活支援」の経験に基づき、平成23年4月1日より、障害者自立支援法に基づく障害福祉サービス事業所として新たな一歩を踏み出しました。当事業所では、これまで岩崎通勤寮が果たした就業支援・生活支援体制を継承するとともに、就職に向けた基礎訓練機能と、離職した方のアフターフォローに力を入れ、地域社会での自立生活ができるように応援します。また、利用者一人ひとりが、一市民として期待される役割（納税や市民活動への参加等）を果たせるよう、機能充実を図るとともに課題解決に向けて挑戦して行きます。

### 【ステップワークス IWASAKI の機能】

1. 就労移行支援……通所  
\* 就職し自立する意思を確実に応援します。
2. 宿泊型自立訓練……宿泊（夜間支援体制あり）  
\* 地域社会での自立した生活ができるよう就業支援と生活支援を行います。
3. 自立訓練（生活訓練）……通所  
\* 生活力の再構築によって、就業と地域での自立生活を目指します。
4. 就労継続支援B型……通所  
\* 離職された方を中心に、日中活動の場として、または収入を得る場所として就労場所を提供します。
5. 就労定着支援  
\* 就業の継続を図るために企業等との連絡調整等を行います。

### 【PR】

「ジョブコーチ支援事業」にも取り組んでいることから、「働きたい」という思いに応えていきたいと考えています。さらに、養護学校高等部の生徒が、現場実習に約2週間、生活体験を兼ねて利用できる、自立と就職に向けたプライマリーサポート（就労準備支援）も行っています。

## ボランティアについて (ボランティア活動が初めての方もお気軽にご相談ください。)

### 【活動日・時間】

月～金 9:00～15:00

(数時間でも可)

土・日・祝は随時

### 【ボランティアに関する連絡先】

ステップワークス IWASAKI

TEL (0532)69-1321

### 【活動内容】

作業補助（農作業・弁当製造・配送・軽作業）

法人行事（秋の園遊会）の準備・運営補助等（模擬店等の準備、販売、駐車場の整理など）

土・日などの休日の余暇支援活動

### 【ボランティアへのPR】

お手伝いしていただけるボランティアさんのお越しをお待ちしています。まずは、お気軽にお電話ください。

	運営主体	特定非営利活動法人 昴		
	住 所	〒441-3147 豊橋市大岩町字大穴57番地2(昴:主たる事業所) 〒441-3141 豊橋市大岩町字北山6番地1105(昴の里:従たる事業所)		
	T E L	(0532)43-1180(昴) (0532)75-9482(昴の里)	F A X	(0532)77-0150(昴) (0532)75-9482(昴の里)
	ホームページ アドレス	<a href="http://www.tees.ne.jp/~subaru-sato/">http://www.tees.ne.jp/~subaru-sato/</a>		

## 施設までの略図



定 員 40名

## 【施設までの公共交通機関】

- ・ JR二川駅南口より南へ徒歩15分(昴)
- ・ JR二川駅北口より北へ徒歩15分(昴の里)

## 【自転車置き場】

あり

## 施設のあらまし [開 所 平成8年4月3日]

## 【目的・特徴・施設利用者について】

昴では、個性豊かな人達が働いています。主な作業は、企業内職（割り箸袋入れ、プラなど）です。それぞれの障害や能力に合った作業の割振りで、全員が参加できる作業づくりに努めています。

散歩や体操～運動機能の健康維持、広報・美化活動～社会参加や地域交流、レクリエーションや月1～3回の月例行事などで、一人ひとりが助け合い生活する中で働く楽しみや生きる喜びを持って自立できるよう支援しています。

また、資源回収も行っていて、アルミ缶、新聞類、牛乳パック、ダンボールを集めています。昴本部への持ち込みのみ、回収を実施しています。みなさまのご協力をお願い申し上げます。

## 【PR】

年に1回の日帰り旅行と、2年に1回一泊旅行に出かけています。（現在はコロナ禍で中止）

また、夏は流しそうめん体験、冬はクリスマス会など季節に合わせた楽しい行事を企画しています。

## ボランティアについて

## 【活動日・時間】

月～金曜日（土、日、祝祭日はお休みです）（土、出勤の場合有り）

9：30～15：30

## 【ボランティアに関する連絡先】

TEL (0532)43-1180

（平日17時30分まで）

## 【活動内容】

9：30～12：00 作業

13：30～15：30 散歩、レク活動

## 【ボランティアへのPR】

興味のある方は、お気軽にお問い合わせ下さい。

生活介護 障害福祉サービス事業所 すみれ



運営主体	社会福祉法人 さわらび会		
住所	〒441-8113 豊橋市西幸町東脇122-1		
T E L	(0532)38-5077	F A X	(0532)37-2888
ホームページ アドレス	www.sawarabigroup.jp		



定員	40名
<b>【施設までの公共交通機関】</b> 豊橋駅前バス停より豊鉄バス 「天伯団地線天伯団地行」乗車 西幸南下車徒歩5分	
<b>【自転車置き場】</b>	

**施設のあらまし**〔開所 令和3年5月1日〕

**【目的・特徴・施設利用者について】**

在宅で生活をする障害のある方々に障害に応じた看護、介護、リハビリ、レクリエーションや絵画、音楽療法士による音楽、リトミック、書道、織物、ポッチャなどの活動の機会を提供しております。また医療的なケアの必要な方々への支援や理学療法士による専門的な訓練、寝浴用の特殊浴槽やミスト浴槽などによる入浴などの専門的な訓練やケアを行っています。

**【PR】**

様々な障害の方々があります。常に医療的な支援が必要な方から、歩くことが大好きな方、ほとんどの方が車椅子を使用しており、マンツーマンのお手伝いが必要です。みんな明るくお話しが大好きです。みんなで居心地の良い施設を目指しています。

**ボランティアについて**

**【活動日・時間】**

月曜日～金曜日（祝日も実施）  
10時～16時  
※但し5/3～5/5、12/29～1/3  
を除く

**【ボランティアに関する連絡先】**

すみれ：石黒、朝倉、中神

**【活動内容】**

障がい者の活動のお手伝い（例：音楽、リトミック、施設行事の外出のお手伝い、絵画、書道、織物の手伝い、レクリエーションのお手伝い等）

**【ボランティアへのPR】**

障がい者の方々は人と接することが大好き  
一緒に楽しんでいただける方が大好きです

多機能型事業所

# 生活塾「春日」



運営主体	特定非営利活動法人 ビリーブ		
住所	〒440-0821 豊橋市春日町二丁目112番地		
TEL	(0532)35-6362	FAX	(0532)35-6517
ホームページ アドレス			

## 施設までの略図

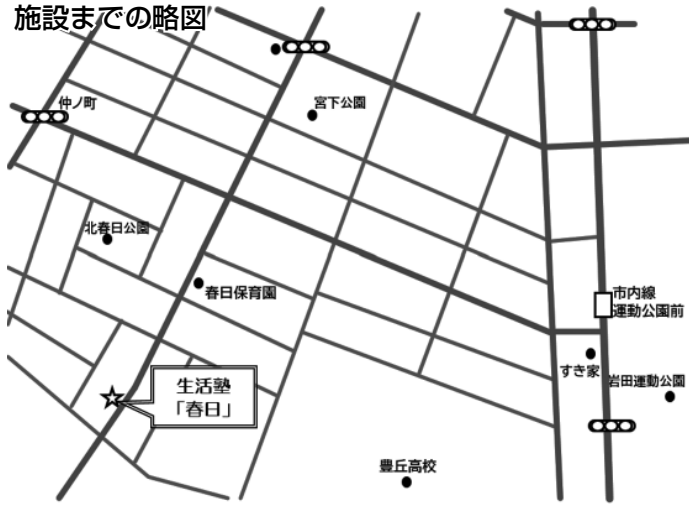

定員	20名 (生活介護 15名 放課後等デイサービス 5名)
----	---------------------------------

【施設までの公共交通機関】  
市電電停「運動公園前」から徒歩 10分

【自転車置き場】  
あり (台数はお相談ください)

## 施設のあらまし (開所 平成27年5月11日)

### 【目的・特徴・施設利用者について】

主に身体障害者(肢体不自由者)が自立した日常生活または社会生活を営むことができるよう支援するため、事業所において入浴、食事、介護サービスや訓練、創作的活動、精神面の安定を図ると共に自らの生活意欲の向上を目的とした施設です。

特徴的な点は、重症心身障害者や医療的ケアを必要としている方への専門的な支援を行うため、利用定員20名に対し、看護職員4名と理学療法士1名を配置しており、リハビリ訓練等を行っています。

平成27年5月11日に開所した施設ですが、小中学生等の社会福祉施設体験学習や市民の皆様のボランティアなど、積極的に受け入れを行い、地域に根差した生活塾「春日」を目指しておりますので、近くにお越しの際は、ぜひお気軽にお立ち寄りください。皆様のお越しを、利用者・スタッフ一同お待ち申し上げます。

### 【PR】

平成27年5月11日にオープンした新しい施設です。日常的なボランティアやイベント等のボランティアなど、大歓迎です。

見学や体験をはじめ、定期的なボランティア活動者も随時募集をしておりますので、お気軽にお問い合わせさせていただきますようお願い申し上げます。

## ボランティアについて

### 【活動日・時間】

月曜日～金曜日  
9:30～16:00の間で、1時間から相談に応じます。

### 【ボランティアに関する連絡先】

生活塾「春日」  
TEL (0532)35-6362  
ボランティア担当者：高橋まで

### 【活動内容】

散歩、入浴後のドライヤー、話し相手、ふれあい活動

### 【ボランティアへのPR】

主な利用者は身体障害者です。利用者の方と、一緒に勉強したり、散歩に出かけたりしましょう。

障害福祉サービス事業所  
(生活介護)

そう  
奏

ら  
楽



運営主体 社会福祉法人 童里夢

住 所 〒441-1112  
豊橋市石巻町字野田35番地2

T E L (0532)87-1500 F A X (0532)87-1510

ホームページ  
アドレス <http://www.doriimu.net>

施設までの略図



定 員 30名

【施設までの公共交通機関】

豊鉄バス 豊橋駅前牛川金田線より  
所要時間約30分「金田住宅」下車  
西に徒歩2分

【自転車置き場】

あり

施設のあらまし 〔開 所 平成27年4月1日〕

【目的・特徴・施設利用者について】

地域社会とのつながりを大切にし、障害を持つ人達の存在を通して優しさ、思いやりの心を育む場でありたいと考えます。

笑顔溢れる元気一杯の事業所です。

生産活動を中心とした生活介護事業所ですが、レク・クラブ活動等にも力を入れています。

【施設のPR】

下記の生産活動を通して、利用者、支援者が共に働くことの喜びを分かち合いたいと考えます。

Cafe 奏 (かなで)：喫茶店営業 うずらの卵の食べ放題が人気です。

OYATU 工房という：添加物を極力控えた体に優しい焼き菓子を製造、販売しています。

楽<sup>2</sup> (らくらく)：農作業は農薬、肥料を使わない自然栽培に取り組んでいます。生産、加工、販売の6次化産業にも挑戦しています。他、委託作業として、野菜の袋詰めなども行なっています。

ボランティアについて

【活動日・時間】

火～土曜日

9:30～15:30の間、随時

【ボランティアに関する連絡先】

奏楽ボランティア担当

TEL (0532)87-1500

【活動内容】

作業補助 (軽作業、農作業、さをり織り、他)

クラブ活動、焼き菓子の製造、バザー販売、行事参加

【ボランティアへのPR】

ボランティア活動が初めての方も、お気軽にご相談、お問い合わせ下さい。

E-Mail:soura@tees.jp

	運営主体	特定非営利活動法人つくし		
	住 所	〒441-8067 豊橋市小浜町5番地		
	T E L	(0532)39-7372	F A X	(0532)39-7372
	ホームページ アドレス	<a href="http://tukusi.org/">http://tukusi.org/</a>		

## 施設までの略図



定 員 20名

## 【施設までの公共交通機関】

JR/名鉄豊橋駅より豊鉄バス藤沢町下車徒歩10分  
または小浜町下車徒歩5分

## 【自転車置き場】

あり

## 施設のあらまし 〔開 所 平成29年4月1日〕

## 【目的・特徴・施設利用者について】

愛知県東三河における、ろう重複の利用者さんが通う場所として、またきこえないお子さんから高齢の方までの相談も含め福祉サービスの拠点として機能していくことを目的としています。手話や身振り、筆談、写真や絵の視覚的情報など、さまざまなコミュニケーションを大事にして、伝わりあえる経験を大切にしています。

利用方法について、詳しくはそらまでお問い合わせください。

## 【施設のPR】

きこえない利用者、職員が安心して過ごすことのできる環境整備に務めています。(パトライト設置、見渡せる環境等)。

## ボランティアについて

## 【活動日・時間】

月～金、第四土曜日  
9:30～16:00

## 【ボランティアに関する連絡先】

電話・FAX (0532)39-7372

## 【活動内容】

手芸品(モップ、タワシ、つまみ細工など)、企業からの下請け内職など、日々楽しみながら作業に取り組んでいます。また、ウォーキング、イエローシート活動、お出かけ、お菓子作りなどの活動にも取り組んでいます。

## 【ボランティアへのPR】

興味のある方は、お気軽にお問合せください。



# 生活介護事業所 つばさ工房



運営主体	社会福祉法人 来夢		
住所	〒441-8066 豊橋市王ヶ崎町字欠下22		
T E L	(0532)48-8540	F A X	(0532)48-8540
ホームページアドレス	<a href="http://npo-raimu.jimdofree.com">http://npo-raimu.jimdofree.com</a>		

## 施設までの略図



定員 20名

### 【施設までの公共交通機関】

豊橋駅より豊鉄バス小浜大崎線乗車、「小浜」下車、徒歩5分

### 【自転車置き場】

あり

## 施設のあらまし 【開所 平成21年4月1日】

### 【目的・特徴・施設利用者について】

障害者総合支援法に基づいて、18歳以上で知的に障害のある方たちが通所して活動する生活介護事業所です。

身体機能の維持・向上を目的に、一日一回は外へ出て歩いています。また、角紙折り・ゴム製品用具袋入れ・牛乳パックリサイクルなど生産活動や、花見など季節の行事・誕生会・パンお菓子作り教室といったレクリエーション活動を行っています。昼食を作ったりお店に食べに行くこともあります。

一人ひとりにあった個別支援計画を作り、少人数での活動利点を生かし、人とのふれあいを大切にしながら、ゆったりと温かみのある活動を展開しています。

### 【地域交流事業】

市内中学校の職場体験実習を受け入れています。  
随時、見学に応じています。

## ボランティアについて 【ボランティア活動が初めての方もお気軽にご相談ください。】

### 【活動日・時間】

月曜日から金曜日  
午前10時から午後3時の間

### 【ボランティアに関する連絡先】

つばさ工房  
TEL (0532)48-8540

### 【活動内容】

作業の手伝いや散歩などレクリエーションでのつきそい・補助。  
バザーで販売する手作り品の製作など。

### 【ボランティアへのPR】

学生の方から、一般の方まで、知的障害者の方に理解があり、利用者さんと一緒に楽しく活動できる方ならどなたでも構いません。  
是非、一度お立ち寄りください。



療養介護  
医療型障害児入所施設

# 豊橋医療センター



運営主体	独立行政法人 国立病院機構		
住所	〒440-8510 豊橋市飯村町字浜道上50番地		
T E L	(0532)62-0301(代表)	F A X	(0532)62-3352
ホームページ アドレス	<a href="https://toyohashi.hosp.go.jp/">https://toyohashi.hosp.go.jp/</a>		

## 施設までの略図

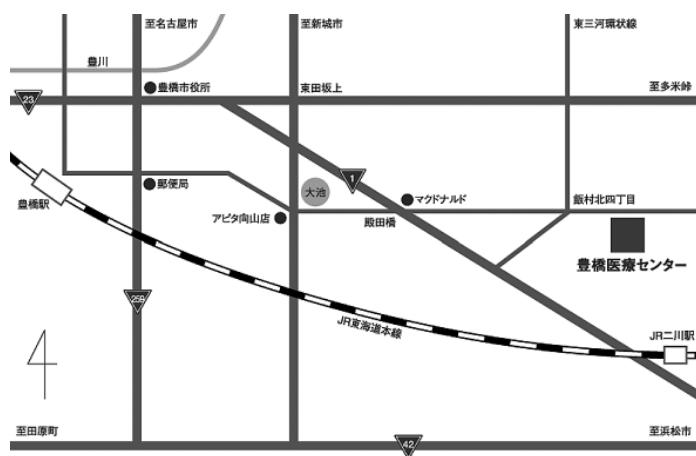

定員 児・者併せて40床

### 【施設までの公共交通機関】

豊橋駅から、豊鉄バス（飯村岩崎線：3番）で約25分。豊橋医療センター下車。

### 【自転車置き場】

あり（数台程度）

## 施設のあらまし 【開所 平成17年3月】

### 【目的・特徴・施設利用者について】

当事業所には、重度の肢体不自由と知的障害を併せ持つ方が40名入所され、療養生活を送られています。利用者の方は常時の介護のほか、医療的なケアを要する方が多く、医師、看護師、リハビリ、保育士、介護士など多くの職種が協働でケアに当たっています。

病棟内は広く、明るく、清潔に保たれています。なにより、利用者様とスタッフの明るい雰囲気当事業所の特徴でもあります。また、ボランティアの方の協力を得ており、地域に開かれた病棟を目指して日々がんばっています！

### 【PR】

当事業所は病院内に併設されており、いざという時の対応から日々の健康管理に手が行き届くところに特徴があります。また、医師や看護師だけでなく、リハビリや保育士など多職種による支援が可能となっています。

## ボランティアについて

### 【活動日・時間】

午前10:30～11:15…月・水・木曜日  
午後2:00～2:45…月・火・木・金曜日

### 【ボランティアに関する連絡先】

南病棟ボランティアコーディネーター  
畑原圭（療育指導室）  
0532-62-0301（内線5174）

### 【活動内容】

重度障害児・者の方とのふれあい（散策やレクリエーション活動等）、行事の手伝い、車いすやベッドの清掃などをお願いしています。活動に際しては、職員がサポートさせていただきますのでご安心ください。

### 【ボランティアへのPR】

はじめは不安があるかと思いますが、まずは知ることが大切です。見学は随時受け付けておりますので、お気軽にお問い合わせください。

	運営主体	社会福祉法人 豊橋市福祉事業会		
	住所	〒440-0845 豊橋市高師町字北原1-103		
	T E L	(0532)64-3596	F A X	(0532)64-3655
	ホームページ アドレス	<a href="http://tf-jigyokai.org/nishiguchi/">http://tf-jigyokai.org/nishiguchi/</a>		

## 施設までの略図

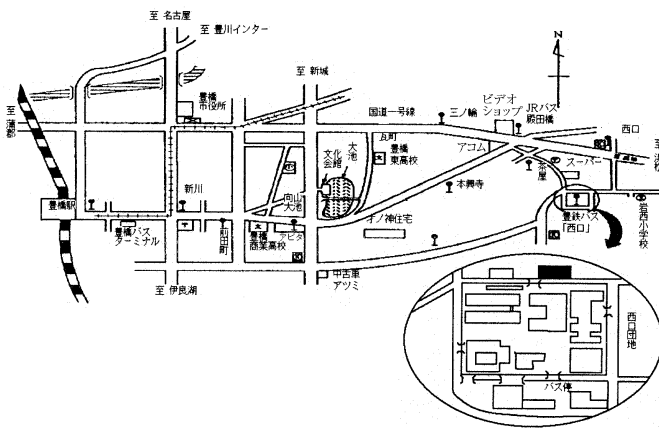

定員 40名

## 【施設までの公共交通機関】

豊鉄バス 駅前のりば④番 西口線利用  
乗車約20分  
終点「西口」下車 徒歩3分

## 【自転車置き場】

あり

## 施設のあらまし 〔開 所 平成3年4月1日〕

## 【目的・特徴・施設利用者について】

家庭から通っている、知的障害を持つ方（18才以上）が、作業を中心とした様々な活動を通して、自立した日常生活、社会生活を送ることができるよう支援しています。

利用者一人ひとりの意向、特性に応じた支援計画を立て、様々なサービスを提供しています。家庭・地域の中でより豊かな暮らしを送ることができるよう、利用者の個性、主体性を尊重し、自己決定の機会を大切にしています。

## 【PR】

自主製品の展示即売会や利用者の作品展の開催、近隣の清掃活動、地域の行事への参加などを通して、地域の方々との交流を図っています。

## ボランティアについて 〔ボランティア活動が初めての方もお気軽にご相談ください。〕

## 【活動日・時間】

月曜日～金曜日

9時30分～15時

（時間帯は相談に応じます）

## 【ボランティアに関する連絡先】

豊橋にしぐち学園

TEL (0532)64-3596

## 【活動内容】

作業や散歩付添など、利用者と共に活動に参加していただきます。

## 【ボランティアへのPR】

利用者の皆さんが、ボランティアの方々との出会いをととても楽しみにしています。

多機能型事業所 **ど り む**  
**童 里 夢**



運営主体	社会福祉法人 童里夢		
住 所	〒441-1112 豊橋市石巻町字野田6番地の5		
T E L	(0532)87-0800	F A X	(0532)87-0801
ホームページ アドレス	http://doriimu.net		

施設までの略図



定 員 40名 (生活介護 30名  
就労継続B型 10名)

【施設までの公共交通機関】

豊鉄バス：豊橋駅前牛川金田線 (③番のりば) より、所用時間約30分  
「金田住宅前」下車 徒歩5分  
タクシー：豊橋駅前より所用時間約20分

【自転車置き場】

施設のあらまし (開 所 平成13年10月1日)

【目的・特徴・施設利用者について】

「共に汗し、共に笑い、共に語ろう」・・・人はどんな障害を持っていても豊かな人格を持ち、可能性を持って生まれてきた。障害があろうとなかろうと、互いに人格を認め合い、助け合い、話し合い、共に生きていく場でありたい。人間として生きることの尊さを見つめ、ふさわしい生活、働き、生き方を考え、自己実現を目指します。地域社会とのつながりを大切にし、障害を持つ人達の存在を通して、優しさ、思いやりの心を育む場でありたいと考えます。

平成21年2月に就労移行、就労継続B型事業をおこなう拠点として、Pan-kan製造センターがオープンしました。作業を通して、仕事に必要な知識、技術を習得し一般就労への準備、チャレンジに向けた支援を行います。

【PR】

童里夢では、下記の生産活動を通じて、利用者と支援者が共に働くことの喜びを分かち合いたいと考えます。  
パン作り：天然酵母、国産小麦で素材にこだわったパンをみんなで作っています。  
喫茶・レストラン：れすとらん『くう』での、いろいろな人との出会いを通じて、利用者、職員共々、腕と感受性を磨いていきます。  
手作り製品販売：木工製品の作成・販売、無農薬野菜・ブルーベリーの栽培・販売  
さをり織りやこだわり卵など

ボランティアについて (ボランティア活動が初めての方もお気軽にご相談ください。)

【活動日・時間】

火曜日～土曜日  
9:00～16:00の間、随時

【ボランティアに関する連絡先】

童里夢  
TEL (0532)87-0800

【活動内容】

簡単な作業補助 (委託作業、農作業、木工作业、さをり織りなど)、  
クラブ活動補助、バザー販売、施設行事など

【ボランティアへのPR】

作業援助、利用者との交流 (話し相手) など随時、積極的に受け入れています。お気軽にご連絡ください。

# 就労継続支援B型 **なごみ**



運営主体	特定非営利活動法人 <b>なごみ</b>		
住 所	〒440-0034 豊橋市豊岡町130 パークウエストハイム1A、203号室(豊岡事業所) 豊橋市住吉町138(住吉事業所)		
T E L	(0532)39-3517(203号室) (0532)63-0215(1Aカフェなごみ) (0532)66-0909(住吉)	F A X	(0532)39-3517(203号室)
ホームページ アドレス			

## 施設までの略図

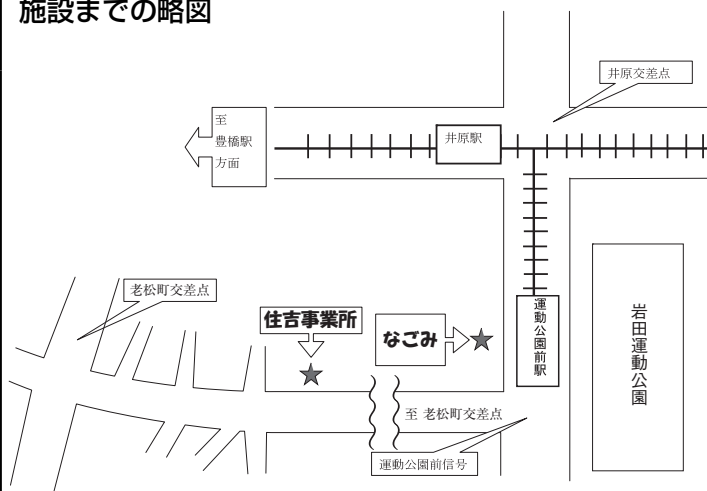

定 員 就労継続支援B型 20名

### 【施設までの公共交通機関】

市電「運動公園前」駅下車徒歩1分(豊岡)  
市電「東田坂上」駅下車徒歩7分(住吉)

### 【自転車置き場】

あり

## 施設のあらまし 〔開 所 平成24年4月1日〕

### 【目的・特徴・施設利用者について】

市電「運動公園前」駅のすぐ目の前という立地を活かし、地域の中にごく自然な形で存在する事業所でありたいと考えています。

「なごみ」は、メンバーの全てが、プライドを持って働き、経済的な自立をし、希望するメンバーの全てが、社会に暮らす一人として、グループホームやケアホームで生活をすることを目指しています。

喫茶部門・食品製造部門・軽作業部門の3つの作業部門に分け、ご本人の希望や状況などによって、様々な働き方を提案していきたいと考えています。また作業だけでなく、絵手紙や運動などの活動の機会を提供しながら、働きがいと生きがいを持てるように支援していきたいと考えています。

### 【施設のPR】

カフェなごみでは、作品を展示することが出来ます。団体・グループなどで作品展などを検討されている方、気軽にお問合せ下さい。

## ボランティアについて

### 【活動日・時間】

平日 9:00~14:30

### 【活動内容】

利用者との交流 軽作業のお手伝い  
趣味を活かしたグループ活動

### 【ボランティアに関する連絡先】

なごみ  
TEL (0532)39-3517

### 【ボランティアへのPR】

興味のある方はまずは気軽にお問合せ下さい。

# 就労継続支援B型 ハーベスト



運営主体	特定非営利活動法人 ハーベスト		
住所	〒441-8113 豊橋市西幸町字幸64-1		
T E L	(0532)37-1652	F A X	(0532)37-1652
ホームページ アドレス			

## 施設までの略図

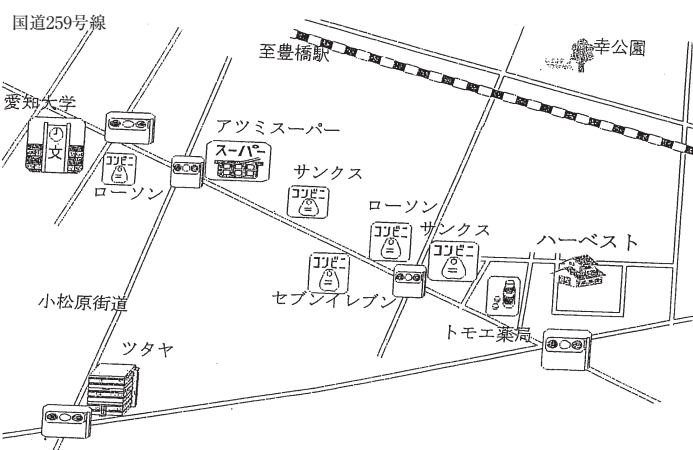

定員 20名

### 【施設までの公共交通機関】

豊橋鉄道バス「天伯団地線」（豊橋駅前4番線乗り場）に乗車し、「西幸（にしみゆき）」バス停で下車。所要時間約25分。バス停より徒歩3分。

### 【自転車置き場】

あり（約10台）

### 【駐車場】

あり（約10台）

## 施設のあらまし 【開所 平成17年5月17日】

### 【目的・特徴・施設利用者について】

当事業所は、現在約20名の方にご利用いただいております。来所時間、帰宅時間ともに自由というゆるやかな雰囲気の下で、皆様にゆったりと過ごしていただけるように努めており、個々人の都合に合わせて無理なく通所していただくことを第一に考えています。午後のひとときには紅茶を振舞い、団欒の時間を過ごしています。

当事業所では、軽作業（ゴムを使った内職）の他に、パソコン資格の取得を支援する体制が整っております。有資格者が支援に当たり、現在までに延べ75名の方がWord、Excelの資格（Microsoft Office Specialist資格）を取得し、就労へと移行しつつあります。

### 【PR】

## ボランティアについて

現在、受入れを行っていません。

# 生活介護 ふれあい



運営主体	社会福祉法人 さくら		
住所	〒441-8113 豊橋市西幸町字古並273番1		
TEL	(0532)37-7445	FAX	(0532)37-2405
ホームページアドレス	www.sakura-welfare-aichi.jp/		

## 施設までの略図



定員 生活介護 ふれあい 40名

### 【施設までの公共交通機関】

豊鉄バス天白団地線（④番のりば）より、所要時間約30分。「西幸」下車 徒歩5分

### 【自転車置き場】

あり

## 施設のあらまし 〔開所 平成27年4月1日〕

### 【目的・特徴・施設利用者について】

さくらでは、「一人ひとりの可能性を探り、自分らしい生き方を生み出す」ことを大切にします。

豊富な生産活動、余暇活動の充実、地域社会との交流をコンセプトに、利用者自身の生き方を大切にした支援を行います。

### 【PR】

広々とした施設で、車イスの方でも安心して利用できます。

個室の数も多数あり、ゆったりと過ごせる環境を整え、中央に9畳分のたたみスペースもあります。

リトミックやアロマなど、外部講師による時間も提供しております。

## ボランティアについて

### 【活動日・時間】

・ふれあい  
月曜日～金曜日 9:30～15:30の間随時

### 【ボランティアに関する連絡先】

社会福祉法人 さくら  
TEL (0532)37-2400

### 【活動内容】

生活介護での作業補助（幸製麺所、スタジオブルーム）、その他活動補助、施設行事など。

### 【ボランティアへのPR】

利用者の作業補助、利用者との交流、随時、積極的に受け入れています。お気軽にご連絡ください。



	運営主体	社会福祉法人 来夢		
	住 所	〒441-8113 豊橋市西幸町字浜池15-2		
	T E L	(0532)77-0148	F A X	(0532)77-0148
	ホームページ アドレス	<a href="https://npo-raimu.jimdofree.com">https://npo-raimu.jimdofree.com</a>		

## 施設までの略図

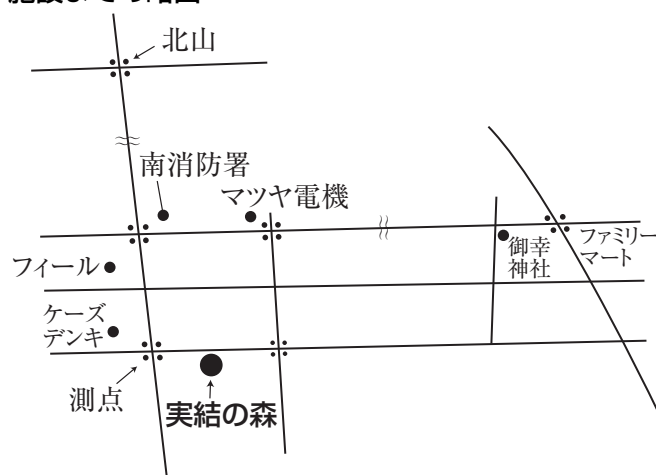

定 員 20名

## 【施設までの公共交通機関】

豊鉄バス 豊橋駅前2番のりば  
豊橋技科大線 (ならどこ行でも良い)  
所要時間 20分  
「測点」下車 徒歩5分

## 【自転車置き場】

あり

## 施設のあらまし 〔開 所 平成21年4月1日〕

## 【目的・特徴・施設利用者について】

障害者総合支援法に基づいて、18歳以上で知的に障害のある方たちが通所して活動する生活介護事業所です。

毎日楽しく通ってくれることを第一に考えながら、身体機能の維持、向上も目的の一つとして、散歩・作業・様々な外出行事や室内行事を行っています。

\*散歩：主に涼しい午前中に行きます。なるべく地域の公園まで行きます。

\*作業：ゴム製品の加工・シフォンケーキ作り・アルミ缶リサイクル作業を行います。

\*外出・室内行事：花見など季節の行事・誕生会・パンお菓子作り教室・外食など行います。

一人ひとりにあった個別支援計画を作り、少人数での活動利点を生かし、人とのふれあいを大切にしながら、ゆったりと温かみのある活動を展開しています。

## 【地域交流事業】

市内中学校の職場体験実習を受け入れています。

随時、見学に応じています。

## ボランティアについて 〔ボランティア活動が初めての方もお気軽にご相談ください。〕

## 【活動日・時間】

月曜日から金曜日

午前10時から午後3時の間

## 【活動内容】

作業の手伝いや散歩などレクリエーションでのつきそい・補助。  
バザーで販売する手作り品の製作など。

## 【ボランティアへのPR】

学生の方から、一般の方まで、知的障害者の方に理解があり、利用者さんと一緒に楽しく活動できる方ならどなたでも構いません。  
是非、一度お立ち寄りください。

## 【ボランティアに関する連絡先】

実結の森

TEL (0532)77-0148



# 障害福祉サービス **美 緑**

	運営主体	特定非営利活動法人 F L A T		
	住 所	〒441-3301 豊橋市老津町字西高縄118番地1		
	T E L	(0532)43-6715	F A X	(0532)43-6716
	ホームページ アドレス	<a href="http://peraichi.com/landing_pages/view/flat">http://peraichi.com/landing_pages/view/flat</a>		

## 施設までの略図



定 員      就労B型 20名

### 〔施設までの公共交通機関〕

豊橋鉄道 渥美線「老津駅」下車 徒歩5分

### 〔自転車置き場〕

あり

## 施設のあらまし 〔開 所 平成29年1月1日〕

### 〔目的・特徴・施設利用者について〕

この地域で生きていくを目的とし、農業を中心とした取りくみを行っていきます。  
地域で活躍されている農家、企業などの現場で訓練、体験をします。様々な人々との交流、連携を通し、広く社会の一員としての自覚をもち、地域の即戦力を身につけます。そして自立した生活を営む基盤作りを目指します。

### 〔施設のPR〕

植物の生産、管理をプロの農家の現場で訓練、経験することができます。  
体力が付き、健康になり、技術の習得も可能です。

QRコード



## ボランティアについて

### 〔活動日・時間〕

現在、受入れを行っていません

### 〔活動内容〕

### 〔ボランティアに関する連絡先〕

担当：黒田  
TEL (0532)43-6715

### 〔ボランティアへのPR〕

# 生活介護事業所 よつば工房



運営主体	社会福祉法人 来夢		
住所	〒441-8053 豊橋市柱二番町86番地		
T E L	(0532)47-3043	F A X	(0532)75-1419
ホームページアドレス	<a href="https://npo-raimu.jimdofree.com">https://npo-raimu.jimdofree.com</a>		

## 施設までの略図

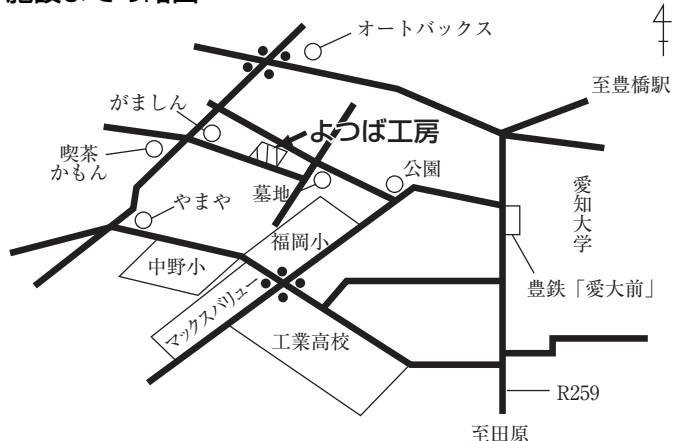

定員 20名

### 【施設までの公共交通機関】

豊橋駅より豊鉄渥美線乗車、「愛大前」下車、徒歩10分

### 【自転車置き場】

あり

## 施設のあらまし 【開所 平成21年4月1日】

### 【目的・特徴・施設利用者について】

障害者自立支援法に基づいて、18歳以上で知的に障害のある方たちが通所して活動する生活介護事業所です。

身体機能の維持、向上を目的に、一日一回は外へ出て歩いています。また、ぼかし・シフォンケーキ作り、牛乳パック・アルミ缶の仕分け、企業からの受注作業など生産活動や、花見など季節の行事・散歩・誕生会・エアロビクスなどのレクリエーション活動を行っています。昼食を作ったりお店に食べに行くこともあります。

一人ひとりにあった個別支援計画を作り、少人数での活動利点を生かし、人とのふれあいを大切にしながら、ゆったりと温かみのある活動を展開しています。

### 【地域交流事業】

市内中学校の職場体験実習を受け入れています。  
随時、見学に応じています。

## ボランティアについて 【ボランティア活動が初めての方もお気軽にご相談ください。】

### 【活動日・時間】

月曜日から金曜日  
午前10時から午後3時の間

### 【ボランティアに関する連絡先】

よつば工房  
TEL (0532)75-1419

### 【活動内容】

作業の手伝いや散歩などレクリエーションでのつきそい・補助。  
バザーで販売する手作り品の製作など。

### 【ボランティアへのPR】

学生の方から、一般の方まで、知的障害者の方に理解があり、利用者さんと一緒に楽しく活動できる方ならどなたでも構いません。  
是非、一度お立ち寄りください。

# 就労継続支援B型・生活介護 **ら・ばるか就労訓練工場**



運営主体	社会福祉法人 豊生ら・ばるか		
住所	〒441-8011 豊橋市菰口町四丁目2番の2		
T E L	(0532)31-3120	F A X	(0532)31-3156
ホームページアドレス	<a href="http://www.labarca.or.jp/">http://www.labarca.or.jp/</a>		

## 施設までの略図

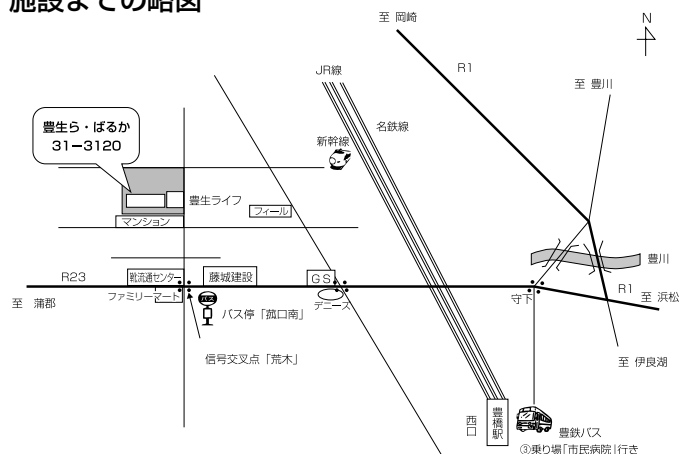

定員 就労B型14名 生活介護6名

### 【施設までの公共交通機関】

豊橋駅より徒歩20分  
又は豊橋市民病院行バス停「菰口南」より徒歩2分

### 【自転車置き場】

## 施設のあらまし [開所 平成18年2月6日]

### 【目的・特徴・施設利用者について】

公的福祉制度のもとで、保護・養護に過度には頼らず、少しでも自助・自立の方向を目指す人達への手助けをいたします。

そのためには、利用者の障害よりも、むしろ持てる能力に目を向け「社会に出て働く」可能性を重視します。そして全員で作りだす商品・サービスと実際の仕事において『お客様意識』をうえつけ、『良いものをつくり、良いサービスを提供し、良い仕事をする。』をモットーとしています。

### 【PR】

各種イベントへの積極的参加

## ボランティアについて [ボランティア活動が初めての方もお気軽にお問合せください。]

### 【活動日・時間】

主として、土、日、祝日、イベント開催日 9:00～16:00

### 【ボランティアに関する連絡先】

豊生ら・ばるか  
TEL (0532)31-3120

### 【活動内容】

パン繁忙時に、袋詰めなど包装、仕分作業、店頭への配送、店頭販売

### 【ボランティアへのPR】

メロンパン、菓子パン、食卓パン、米粉パンなど美味しいと、評判をいただいています。

障害福祉サービス 就労継続支援B型 **視覚障害者支援施設 陸**



運営主体	特定非営利活動法人てのひら		
住所	〒440-0837 豊橋市三ノ輪町字本興寺51-25		
T E L	(0532)62-2523	F A X	(0532)74-2523
ホームページ アドレス	E-Mail/tenohira2010@dream.so-net.jp URL/http://tenohira2010.jimdo.com		

施設までの略図

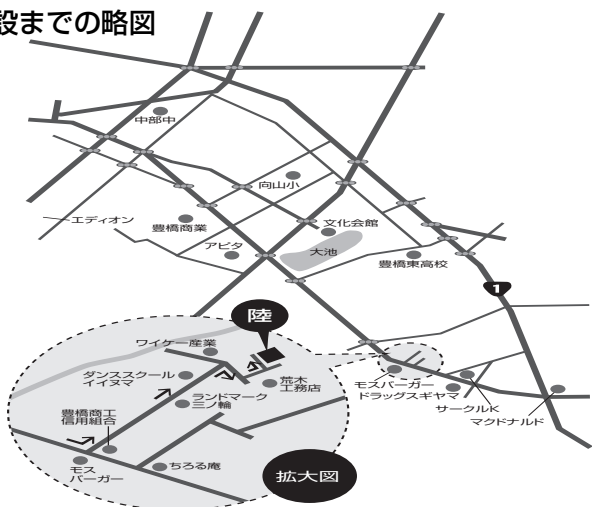

定員 20人

【施設までの公共交通機関】

豊鉄バス 豊橋駅前のりば③番  
飯村岩崎線利用 乗車約13分  
本興寺東バス停下車 徒歩約10分

【自転車置き場】

あり

施設のあらまし [開所 平成22年5月1日]

【目的・特徴・施設利用者について】

極端に就労の場が少ない視覚障がい者に対し、働く場所を提供する。中途失明者に多い閉じこもりから脱却し、一般社会での普通の生活を支援する。点字知識やパソコン技能を活かした作業の他、視覚に障がいがあっても楽しくできる作業を提供しています。

また、音声パソコン技能の講習、各種視覚障がい者用福祉機器に関する情報の提供等、幅広いサポートにより豊かな社会生活を支援しています。

【PR】

- ・視覚障がい者に対する歩行訓練を行います。（令和4年度豊橋市委託事業）
- ・視覚障がい者が学校や企業等に出向いて講演を行う等の活動により、一般社会の人たちが障がい者や弱者に対し、いつでも手をさしのべることができる明るく住みよい街づくりを目指します。

ボランティアについて

【活動日・時間】

月～金（祝日営業）  
9:30～15:30

【活動内容】

軽作業の援助  
散歩、外出時の歩行支援（手引き支援・見守り）

【ボランティアに関する連絡先】

TEL (0532)62-2523  
営業日の8:30～17:00

【ボランティアへのPR】

障がい者と一緒に作業や余暇活動をしてみませんか。  
健常者・晴眼者からは見えない世界があるかも…

# 多機能型就労支援事業所 **ワーキングファクトリー Reflection**

	運営主体	特定非営利活動法人 レインボー		
	住 所	〒441-8102 豊橋市東小浜町164-2		
	T E L	(0532)74-7140	F A X	(0532)74-7141
	ホームページ アドレス			

## 施設までの略図

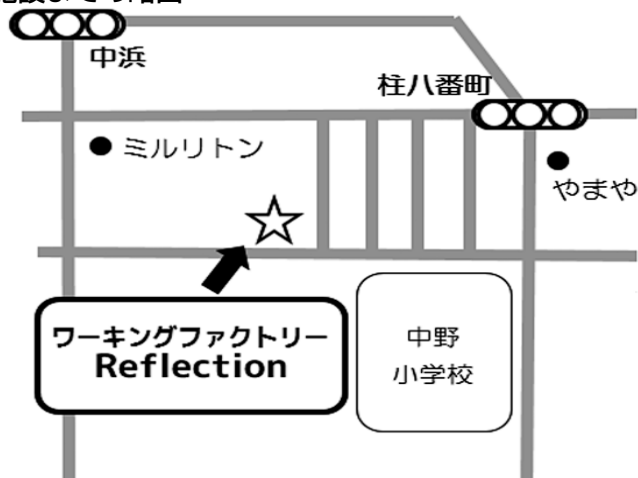

定 員	就労移行	7名
	就労B型	13名

### 【施設までの公共交通機関】

豊橋鉄道渥美線「愛知大学前」下車  
徒歩10分

### 【自転車置き場】

あり

## 施設のあらまし 〔開 所 平成30年8月1日〕

### 【目的・特徴・施設利用者について】

- ・利用者さんに自分自身の力で働く機会と、社会と共存するための「場」を提供することで、自らが出来ることを増やし、社会全般との関りを増やしていけることを目指します。
- ・利用者さんと一緒に「出来る事」「得意な事」を見つけ出し、その先にある「社会との共存」「就職」「安定」に繋げるための方法を一緒に考えます。
- ・毎日の生活時間（作業の中で）の中に、『最低限の生きる術を身につける』ための具体的な方法が組み込まれています。
- ・一人一人の状況に合わせ、毎日の生活リズムを整える事から始める計画、具体的な就職に向けての技術習得を目指す計画等を、本人・ご家族の願いを組み入れ、実現に向けて組み立てます。

### 【PR】

- ・利用者さん自身から「ここは他の場所とは違った事が出来る楽しい場所！」「一緒にここでやろうよ！」という言葉が自然と出てくる、『毎日新しい何かを見出せる、毎日行きたい！』と感ぜられる場所です。
- ・小さなコミュニティの中で人との関わり方を学ぶ事から始めながら、一つ一つ小さな『学び』を習得し、半年後、一年後には、周囲の方（ご家族・相談員さん）等からも「〇〇が出来るようになりました！」「こんな事が自然に出来るようになりました！」と、誰もが『成長』を実感できる場所です。

## ボランティアについて

現在、受け入れを行っていません。

# 障害福祉サービス事業所（生活介護） ワークショップ社



運営主体	社会福祉法人 双樹会		
住所	〒441-3301 豊橋市老津町字中原21番地の1		
T E L	(0532)23-4020	F A X	(0532)23-4021
ホームページ アドレス	<a href="http://jiyumori.sakura.ne.jp/">http://jiyumori.sakura.ne.jp/</a>		

## 施設までの略図



定員 40名

### 【施設までの公共交通機関】

渥美線：大清水駅下車  
 豊鉄バス：レイクタウン線  
 小学校西下車（徒歩3分）

### 【自転車置き場】

あり

## 施設のあらまし 〔開所 平成18年4月21日〕

### 【目的・特徴・施設利用者について】

在宅障害者の日中活動支援を作業をとおして働くことの意義や喜びを体得し、日常生活に必要な知識の習得を目指します。

- 日中一時支援事業を実施し、体験実習される養護学校生徒の受入れや在宅障害者の方が利用体験できる体制を整備。
- レクリエーションや行事、社会訓練体験など充実した余暇活動。
- 施設提供による栄養バランスを考えた昼食。
- 施設利用にあたって送迎サービスを実施し、利用しやすい環境を提供。

### 【PR】

生産活動を主体とした生活介護事業を行いながら、外出活動などの日中活動も取り入れ、利用される方の個性や適性に応じて支援しています。

## ボランティアについて 〔ボランティア活動が初めての方もお気軽にお問合せください。〕

### 【活動日・時間】

平日 月曜日～金曜日  
 (9:00～15:00)

### 【ボランティアに関する連絡先】

ワークショップ社  
 TEL (0532)23-4020

### 【活動内容】

利用者との交流や作業の手伝いのほか、ボランティア側で御用意いただく趣味、活動等幅広くサポートしていただける方を募っています。

### 【ボランティアへのPR】

地域の方の理解はわたしたち福祉に携わる者の責務だと考えています。ボランティアに興味のある方はお気軽にご相談下さい。

多機能型事業所  
就労継続支援A型事業所

# ワークス岩西



運営主体	社会福祉法人 豊橋市福祉事業会		
住所	〒440-0845 豊橋市高師町字北原1-107		
TEL	(0532)62-0118	FAX	(0532)62-7141
ホームページアドレス	<a href="http://tf-jigyokai.org/works/">http://tf-jigyokai.org/works/</a>		

## 施設までの略図



定員	多機能型事業所40名 就労継続支援A型事業所	就労移行支援 6名 生活介護 16名 就労継続支援B型 18名 就労継続支援A型 10名
----	---------------------------	---

### 〔施設までの公共交通機関〕

豊鉄バス 駅前のりば④番 西口線利用  
乗車約20分  
終点「西口」下車 約5分

### 〔自転車置き場〕

## 施設のあらまし 〔開所 昭和50年4月1日〕

### 〔目的・特徴・施設利用者について〕

多機能型事業所は、就労移行支援、就労継続支援B型、生活介護の3事業から構成されています。就労移行支援では、法人内事業所の洗濯業務の請負及び企業実習による支援を行っています。就労継続支援B型では、日替わり弁当の製造販売、縫製品の製造販売、法人内の環境整備業務の請負、生活介護では軽易な生産活動を中心に自立生活に必要な日常生活支援を行っています。また、平成27年4月からは、就労継続支援A型事業所を立ち上げ、パン製造販売、喫茶事業を通じて、就労に必要な知識及び能力の向上のために必要な訓練、支援を行っています。

### 〔PR〕

ワークス岩西は、春から秋までは季節の花が咲き誇る緑豊かな幸公園の北にあります。利用者の皆さんは、各家庭などから原則として自主通勤され、日替わり弁当、パン、クリーンタオルなどの縫製品を真心込めて製造しています。

## ボランティアについて 〔ボランティア活動が初めての方もお気軽にご相談ください。〕

### 〔活動日・時間〕

月曜日～金曜日  
10:00～15:00

### 〔ボランティアに関する連絡先〕

ワークス岩西  
TEL (0532)62-0118

### 〔活動内容〕

縫製作業、委託加工作業のお手伝い、行事のお手伝い

### 〔ボランティアへのPR〕

利用者の方と楽しく語らいながら活動して頂いています。経験のない方、体験学習の学生の方（小、中、高、大学生）も歓迎です。





運営主体	特定非営利活動法人 福祉住環境地域センター		
住所	〒440-0823 豊橋市南瓦町14番地1		
T E L	(0532)52-4315	F A X	(0532)56-0702
ホームページ アドレス	http://www.wacnet.jp		

### 施設までの略図

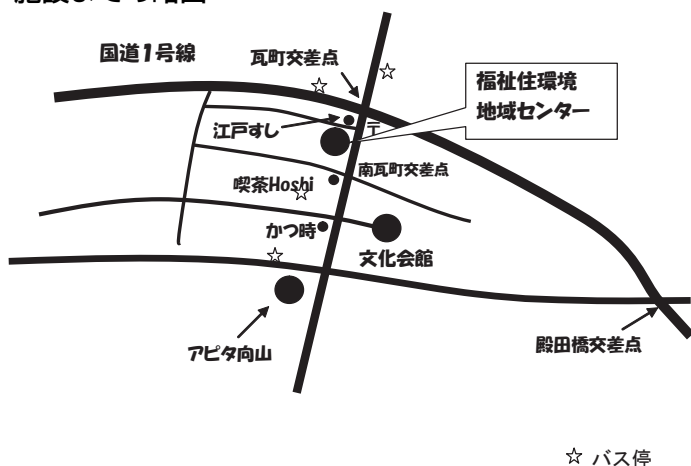

定員	就労移行支援 (12名) 就労継続支援 (B型) (38名) 生活介護 (10名)
----	---

### 【施設までの公共交通機関】

- バス利用  
豊橋駅（東口）バス④番乗り場より  
〔台町下車〕徒歩7分（④番から出るバスはアピタ前の〔台町〕に止まります）  
〔文化会館前下車〕又は〔瓦町下車〕徒歩1分（牛川金田線の場合のみ）バス停から50M
- 車利用  
※福祉住環境地域センター事務所駐車場をご利用の場合は事務局に許可の上お願い致します。  
10台程度駐車可能です。

## 施設のあらまし 〔開所 平成19年4月1日〕

### 【目的・特徴・施設利用者について】

障害者の自立と社会経済活動への参加を促進する観点から、必要な訓練と指導及び生活介護を提供する施設。障害者の人格を守り、人格を育て、利用者の意思及び人格を尊重して、社会経済活動でより個々の能力を生かす職業に就労できるように、地域と家族及び公的機関等との連携の上に、自立した職業人の育成を目指します。

尚、豊橋市をはじめ、東三河の経済社会の一員としての新しい事業形態の開発にもトライして行きたいと思っております。

- ・生活支援員による日常生活上の支援及び家族、地域社会の各種相談
- ・職業指導員による作業訓練（ビジネスマナー、スキルアップ、パソコン など）
- ・就労支援員による一般就労に向けての事業所、企業とのコーディネート など

### 【現在の事業体系】

- カフェ事業部 カフェ運営、販売、弁当販売・宅配
- 有機農産物事業部 ハーブ生産、野菜・果物生産、販売
- 加工事業部 スープ等加工、野菜・ハーブ乾燥、自家製天然酵母パン、洋菓子生産
- PC事業部 文字入力、データ入力、HP作成、発送代行
- リユース事業 衣類、おもちゃ、生活雑貨の仕分け作業

## ボランティアについて 〔ボランティア初めての方でも、お気軽にご相談下さい。〕

### 【活動日・時間】

営業時間 月曜日～土曜日  
 (※日曜日、年末年始12月29日～1月3日は閉館日)  
 午前9時30分～午後4時まで

### 【ボランティアに関する連絡先】

月曜日～金曜日  
 TEL 52-4315 担当 尾崎  
 E-mail wac-net@hotmail.co.jp

### 【活動内容】

- ・施設内外での作業補助、調理補助
- ・利用者との交流

### 【ボランティアへのPR】

学生さんから、一般の方まで、障害者支援に興味があり、楽しく活動できる方を募集しています。

見学は事務所にご連絡の後、いらしてください。

障害福祉サービス多機能型事業所 **NPO法人「笑い太鼓」高次脳機能障害者支援センター**



運営主体	特定非営利活動法人 高次脳機能障害者支援「笑い太鼓」		
住所	〒440-0047 豊橋市東田仲の町57番地		
T E L	(0532)63-6644	F A X	(0532)66-3330
ホームページ アドレス	<a href="http://waraidaiko.org">http://waraidaiko.org</a>		

**施設までの略図**

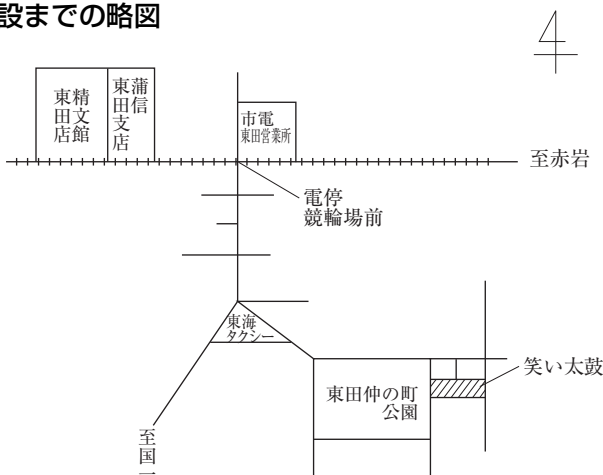

定員	生活介護10名 就労継続B30名 計40名
----	--------------------------

**【施設までの公共交通機関】**  
豊橋駅より豊橋鉄道市内線乗車、「競輪場前」電停下車、南に徒歩5分

**【自転車置き場】**  
あり

**施設のあらまし** 〔開所 平成12年2月1日 小規模作業所開設  
平成20年4月1日障害者福祉サービス多機能型(生活介護、就労継続B、就労移行)〕

**【目的・特徴・施設利用者について】**

高次脳機能障害者の社会参加を支援することを目的に、1998年から活動をはじめ今日に至っています。今では豊橋市のほかに豊川、岡崎、蒲郡といった他市からの利用者も合わせ、毎日約40名の方がご利用になっています。交通事故や転落事故、脳梗塞、くも膜下出血などの病気が原因で、脳にダメージを受けて、記憶に障害がある、集中して物事に取り組めない、順序だてて物事が進められないなど、一見してわかり難い障害をお持ちの方たちに対し作業を通してもう一度社会人としての復帰を図ることを目的に、就労支援、生活支援を行っています。

「笑い太鼓」という名前は、たとえ障害をもって笑って太鼓の響きのように力強く生きていきたいという願いや、前向きに生きていける世の中を作り出していくこと、ひらがなで書いて「わらいたい子=笑い太鼓」という親の気持ちをこめてつけました。

**ボランティアについて** 〔ボランティア経験を問いません。参加歓迎します。〕

**【活動日・時間】**

月曜日～金曜日 9時半から16時  
(月に1～2回、日の活動日も設けています)

**【ボランティアに関する連絡先】**

TEL (0532)63-6644

**【活動内容】**

施設内外での作業補助、調理補助、土・日など休日の余暇活動支援など

**【ボランティアへのPR】**

お手伝いをお願いしたいことはたくさんありますが、あくまでも本人の自立を目指しており、ご理解いただける方の参加をお願いします。一度、迷わず見学においでください。



運営主体	特定非営利活動法人 福祉住環境地域センター		
住所	〒440-0047 豊橋市東田仲の町39		
T E L	(0532)52-4315	F A X	(0532)56-0702
ホームページ アドレス	http://www.wacnet.jp		

## 施設までの略図



定員 20名

## 【施設までの公共交通機関】

豊橋鉄道利用

豊橋駅 乗り場より

【競輪場前】電停下車 南に徒歩4分  
(乗車時間 約18分)

## 【自転車置き場】

## 施設のあらまし 〔開所 平成23年4月1日〕

## 【目的・特徴・施設利用者について】

精神障がい者、ひきこもりの方に対して、日中活動の場所を提供しています。活動の中で日中活動・生活についての相談も行っております。また、社会活動でより個々の能力を生かす様に、地域と家族及び公的機関等との連携の上に、訓練を行います。

- ・ピアカウンセリング 生活上での相談に応じます。
- ・日中活動 クラブハウスにおいて日中活動の支援をしています。(調理、パソコン、事務等)
- ・イベント 土日やアフターファイブを利用して、社会活動・娯楽活動を行っています。
- ・エコキャップ回収 協力事業所でのエコキャップ回収 などなど

## 【Clubhouse WANATHとは】

私たち「Clubhouse WANATH」は、1940年代、アメリカ ニューヨークで生まれたクラブハウスモデルという精神に障害がある方のリハビリテーションモデルを取り入れた活動を、2008年7月から行っています。

日本で6番目！愛知県下初めての取り組みです。

WANATHは「We Are Not Alone」「Toyohashi House」の略です。(ワナス)

私たちは精神の病を体験した仲間が、自分たちのクラブハウスを運営し、お互いにたすけあうコミュニティを作ります。

## ボランティアについて 〔ボランティア初めての方でも、お気軽にご相談下さい。〕

## 【活動日・時間】

営業時間 月曜日～金曜日  
(※日曜日、年末年始12月29日～1月3日は閉館日)  
午前9時30分～午後4時まで

## 【ボランティアに関する連絡先】

TEL (0532)52-4315  
担当 加藤  
E-mail wac-net@hotmail.co.jp

## 【活動内容】

- ・施設内外での作業補助、調理補助
- ・利用者との交流

## 【ボランティアへのPR】

学生さんから、一般の方まで、障害者支援に興味があり、楽しく活動のできる方を募集しています。

見学は事務所にご連絡の後、いらしてください。



運営主体	豊橋市		
住所	〒440-0055 豊橋市前畑町115番地（あイトピア地下1階）		
T E L	(0532)52-3062	F A X	(0532)57-2596
ホームページ アドレス			

### 施設までの略図

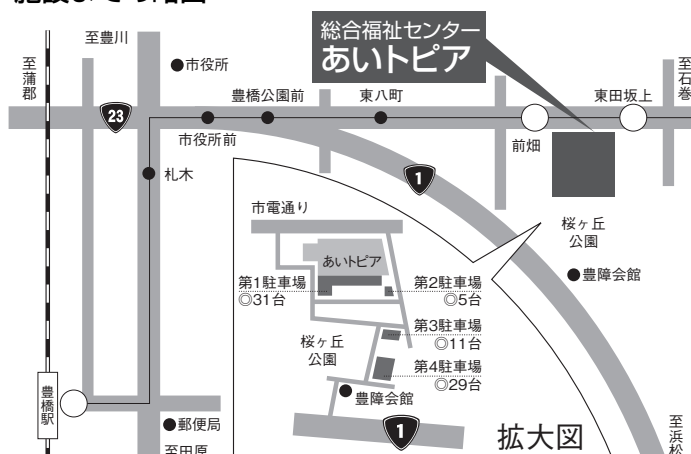

定員 55名

### 【施設までの公共交通機関】

豊橋駅より豊橋鉄道市内線乗車、前畑電停または東田坂上電停下車、徒歩5分

### 【自転車置き場】

あり

## 施設のあらまし 〔開所 平成16年2月1日〕

### 【目的・特徴・施設利用者について】

身体障害や知的障害がある方が、箱折りやタオルの袋詰、割り箸の袋入れなど手先を使う軽作業を通して、機能訓練を行っています。そして、集団生活の中で、社会適応訓練や就労訓練を行い、就職や再就職が出来る様に支援をしております。他にお花見、ビデオ鑑賞等があります。

### 【PR】

養護学校から職場体験実習生の受け入れを行っています。また、市内中学校の福祉体験実習を受け入れたり、見学に応じています。一般の方の見学も随時に応じています。

自主製品（花ふきん、お掃除棒）の販売も行っています。御利用下さい。

## ボランティアについて 〔現在ボランティアの受け入れは行っていません〕

### 〔活動日・時間〕

### 〔活動内容〕

### 〔ボランティアに関する連絡先〕

### 〔ボランティアへのPR〕



運営主体	特定非営利活動法人 楠		
住所	〒440-0822 豊橋市伝馬町2		
T E L	(0532)64-0791	F A X	(0532)64-0791
ホームページ アドレス	kusunokikai.ciao.jp		

## 施設までの略図

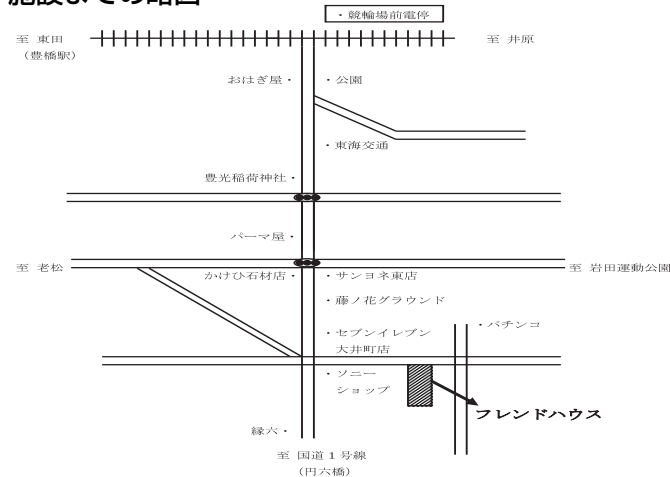

定員 20名

### 【施設までの公共交通機関】

市内電車「競輪場前電停」下車、徒歩15分。  
豊鉄バス二川線「円六橋」下車、徒歩5分。

### 【自転車置き場】

あり（10台程度）

## 施設のあらかし 【開所 平成元年9月7日】

### 【目的・特徴・施設利用者について】

当作業所は、心の病にかかった人達が、心の健康を取り戻すために、仲間と共に語りあい、作業やレクリエーション等をしながら、社会参加、社会復帰のために、ひとつのステップとして利用できます。又、障害者が地域の中でありのままに生活できるよう支援しています。メンバーは、憩いの場、仲間づくりの場、生活リズム回復の場、就労前段階の訓練の場として、各自の目的に合わせて利用することができます。又、地域の方との交流をはかるために、地域のイベントなどにできるだけ参加して、ふれあいの場をもつようにしています。

### 【PR】

<作業内容> ゴム製品、割箸等の軽作業

<レクリエーション> 午後にはマージャンやカラオケなど。他、お花見・クリスマス会等の恒例行事。

## ボランティアについて 【ボランティア活動が初めての方も、お気軽にご相談ください。】

### 【活動日・時間】

月・火・水・木・金の9時～15時  
00分（数時間でも可能）

### 【活動内容】

作業やレクリエーションと一緒に参加していただきます。

### 【ボランティアに関する連絡先】

フレンドハウス（開所時間内）  
TEL (0532)64-0791

### 【ボランティアへのPR】

障害者福祉に係わる仕事に就きたい方、ボランティア活動を体験してみたい方は連絡下さい。



運営主体	特定非営利活動法人三河ダルク		
住所	〒440-0871 豊橋市新吉町73先大手ビルE-104		
T E L	(0532)52-8596	F A X	(0532)52-8596
ホームページアドレス	<a href="http://www.mikawa-darc.org">http://www.mikawa-darc.org</a>		
メールアドレス	toyohashi@mikawa-darc.org		

**施設までの略図**

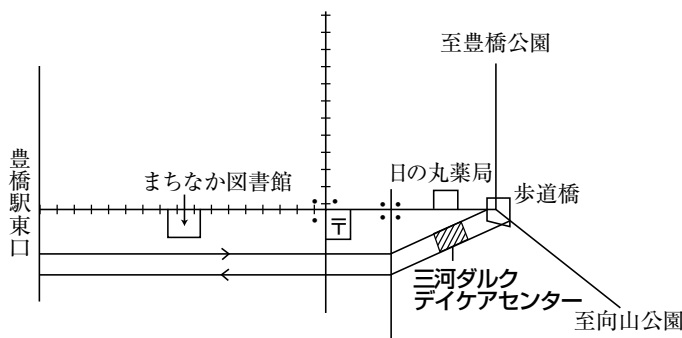

定員 10名

【施設までの公共交通機関】  
豊橋駅東口より徒歩15分

【自転車置き場】  
あり

**施設のあらまし** [開所 平成22年4月1日]

**【目的・特徴・施設利用者について】**

薬物・アルコール依存症として問題を抱えている方々を中心に特に専門性を持ったリハビリ施設として開所しています。自己を見つめ直すミーティング、運動、調理、各イベント参加、農業、パソコンなどの作業を取り入れています。社会により近い環境で人とのふれあいを大切にしています。人間関係の再構築、社会復帰、専門的なスタッフとともに一人ひとりにあった個別支援をします。

- ・ 個別相談・生活指導・金銭管理・健康管理・就労支援

**【施設のPR】**

ひとりで悩んでいても解決しません。回復者の経験を参考に新しい生き方を見つけて下さい。お気軽にご相談ください。

**ボランティアについて**

現在、受け入れを行っていません。





運営主体	特定非営利活動法人 ユアウェルフェア		
住所	〒441-8151 豊橋市曙町字測点151-2 (本部)		
TEL	(0532)65-5320	FAX	(0532)65-5321
ホームページアドレス	yourwelfare.jp		

**施設までの略図**

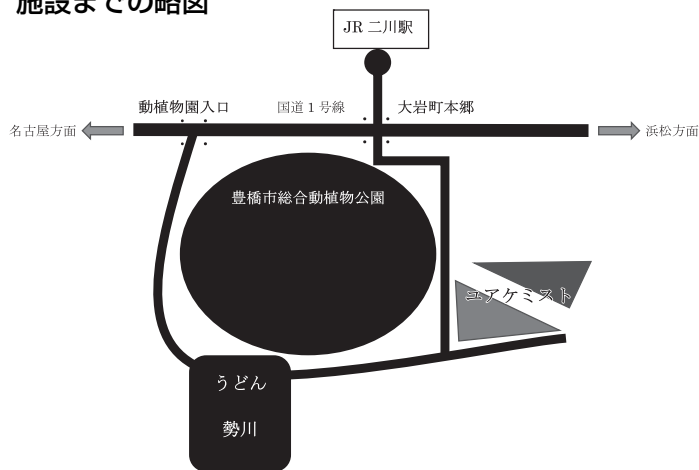

定員	地域活動支援センター19人(上野町) 移行支援10人・継続B40人(東高田町)
<b>【地域活動支援センター】</b> 上野町字上野17-4 (電話/0532-37-4120) <b>【就労移行支援】・【就労継続支援B型】</b> 東高田町613-3 (電話/0532-65-5320) 動物園脇です。駐車場あり。	
<b>【地域活動支援センターまでの公共交通機関】</b> 渥美線の高師駅下車、東へ800m。 徒歩約12分。 <b>【自転車置き場】【駐車場】</b> ありますのでスタッフにお聞き下さい。	

**施設のあらまし** (開所 平成14年11月)

**【目的・特徴・施設利用者について】**

身体・精神・知的の三障害全ての方が対象です。ネギの仕分けやしおり折り、ポスティング等の委託作業の他、地域の農家さんのお手伝いで、簡単な農作業も行っています。また、業務用エスプレッソマシンによる携帯・出張喫茶事業、ビーズアクセサリーの製作、さらに全自動製麺機による生麺の製造販売を作業として行っています。障害の違いは個性の違いととらえ、互いに認め合い補い合って作業をしています。「この人にはできる訳が無い」から、「何をヘルプしたら出来るだろうか」を考え、それぞれの可能性を広げるために常に作業の種類を増やすよう努力しています。障害や体調に合わせるので、皆一律ということはありません。

**【PR】**

利用者は家族的で、一人が悩むとみなで心配し助け合います。  
通所が困難な方には、車椅子・ストレッチャー対応の送迎をしています。

**ボランティアについて** (ボランティア活動が初めての方もお気軽にご相談ください。)

**【活動日・時間】**

随時

**【活動内容】**

バザー等行事の手伝いなど。

**【連絡先】**

小林まで  
TEL (0532)65-5320

**【ボランティアへのPR】**

ご都合にあわせてお手伝い下さい。





## 高齢者のための施設

施設・サービスの種類	施設・サービスの内容
特別養護老人ホーム (介護老人福祉施設)	要介護者に対し、施設サービス計画に基づいて、食事・入浴・排せつ等の介護、日常生活上必要な援助、機能訓練、健康管理及び療養上の援助を行う。
小規模特別養護老人ホーム (地域密着型介護老人福祉施設)	定員29名以下の特別養護老人ホーム。施設サービス計画に基づいて、食事・入浴・排せつ等の介護、日常生活上必要な援助、機能訓練、健康管理及び療養上の援助を行う。
老人保健施設 (介護老人保健施設)	要介護者に対し、施設サービス計画に基づいて、看護、医学的管理下における介護および機能回復訓練、その他必要な医療ならびに日常生活上必要な援助を行う。 *長期入院患者の退院後の家庭復帰を促進するための施設。
軽費老人ホーム	無料または低額な料金を、高齢者に食事の提供および日常生活上必要な援助を行う。 ○A型、B型、ケアハウスの3種類がある。
養護老人ホーム	65歳以上で身体上、精神上または環境上の理由および経済的理由により、家庭での生活が困難な人が入所する。
通所介護(デイサービス)	居宅で生活している要介護者・要支援者に、入浴・食事の提供、日常生活上必要な援助、機能訓練を行う通所施設。
通所リハビリテーション (デイケア)	日常生活において、支援、介護が必要な方にリハビリテーションを提供し、心身の状態の回復及び悪化の防止を図る通所施設。
認知症対応型共同生活介護 (グループホーム)	比較的安定した状態にある認知症の高齢者に対し、共同生活を送っている住居で、入浴・排せつ・食事等の介護、日常生活上必要な援助を行う。

※「要介護者」とは、介護保険制度の要介護認定において要介護状態にあると認定された人です。

※「要支援者」とは、介護保険制度の要介護認定において要介護状態となる恐れがあると認定された人です。

特別養護老人ホーム **永生苑 豊橋**



運営主体	社会福祉法人 永信会		
住 所	〒440-0081 豊橋市大村町字花次83		
T E L	(0532)55-5011	F A X	(0532)55-5701
ホームページ アドレス	<a href="http://www.eishin.or.jp/">http://www.eishin.or.jp/</a>		

**施設までの略図**

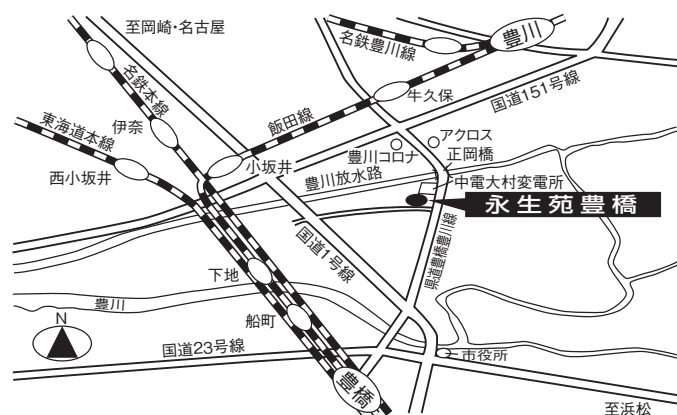

定 員 83名

**【施設までの公共交通機関】**

公共交通機関をご利用の場合

豊橋駅より豊鉄バス6番線豊川行き乗車 変電所前で下車、徒歩3分

自動車をご利用の場合

県道豊橋豊川線の大村町北交差点を西に折れて約200M。

**【自転車置き場】**

あり

**施設のあらまし** 〔開 所 平成5年4月13日〕

**【目的・特徴・施設利用者について】**

社会福祉法人永信会は、「痛みを分かち合い喜びを共にする」の理念に基づいて、利用者様一人一人の人格を尊重し、その方の余生が健康で実りあるものであるように、お世話することを心がけています。そして、利用者様と職員が、年齢などの違いを超えて共に生き、共に働く大きな家族のようになれることを願っています。

**【PR】**

ボランティアの方々による華道クラブ、茶道クラブ、体操クラブ、お楽しみクラブや、地域の方を招いての夏祭り、クリスマス会等、入苑者の方々が生き生きと生活できるよう、協力して頂いています。

**ボランティアについて** 〔ボランティア活動が初めての方もお気軽にご相談ください。〕

**【活動日・時間】**

事前に打合わせにより、日時を設定します。

**【活動内容】**

散歩、洗たく物のたたみ、清掃、見守り、クラブ活動の手伝い等

**【ボランティアに関する連絡先】**

永生苑 豊橋  
TEL (0532)55-5011

**【ボランティアへのPR】**

ボランティアに来られる方は、いつも本当に感謝しています。ボランティアは常時大歓迎です。老人ホームを通して、共に生きる喜びを分かちあいませんか。

# 特別養護老人ホーム 王 寿 園



運営主体	社会福祉法人 王寿會		
住 所	〒441-3123 豊橋市小松原町字浜41番地		
T E L	(0532)21-3511	F A X	(0532)21-3514
ホームページ アドレス	<a href="http://www.oujukai.or.jp/">http://www.oujukai.or.jp/</a>		

## 施設までの略図

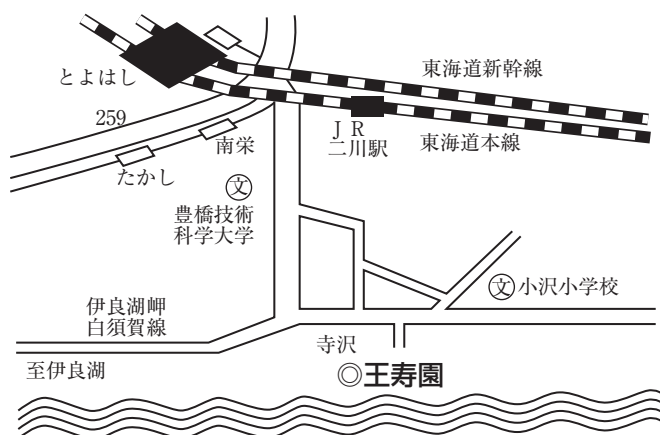

定 員 90名

### 〔施設までの公共交通機関〕

JR二川駅よりタクシーにて15分

### 〔自転車置き場〕

あり

## 施設のあらまし 〔開 所 平成7年6月1日〕

### 〔目的・特徴・施設利用者について〕

遠州灘の大自然に囲まれ、まぶしいばかりの太陽、木々の緑、四季折々の草花の恵みを受け、人間味あふれる暖かいケアをモットーに地域の福祉事業を推進しています。「和を以って貴しとなす」という基本理念を掲げ、施設サービスを中心に在宅サービスの拠点として、地域の皆様から信頼されるサービスの提供に心がけています。

〔施設サービス〕 特別養護老人ホーム 王寿園  
ケアハウス くろしお

### 〔PR〕

デイサービス（日帰りサービス）、ショートステイサービス（お泊りサービス）を併設しております。また、お年寄りに関する色々なご相談もお受けしております。

## ボランティアについて 〔未経験者のボランティア活動歓迎します。〕

### 〔活動日・時間〕

### 〔ボランティアに関する連絡先〕

担当 石原篤志  
TEL (0532)21-3511

### 〔活動内容〕

- ・レクリエーション活動（音楽・ゲーム等）
- ・シーツ交換
- ・納涼祭は今年度は中止

### 〔ボランティアへのPR〕

ボランティア活動に関する質問等につきましては、御遠慮なく窓口まで御連絡下さい。

窓口 TEL (0532)21-3511 施設部長 石原篤志

# 特別養護老人ホーム 喜 寿 苑

	運営主体	社会福祉法人 寿宝会		
	住 所	〒441-0152 豊橋市前芝町加藤381番地2		
	T E L	(0532)34-1414	F A X	(0532)34-1128
	ホームページ アドレス	http://juhoukai.jp		

## 施設までの略図

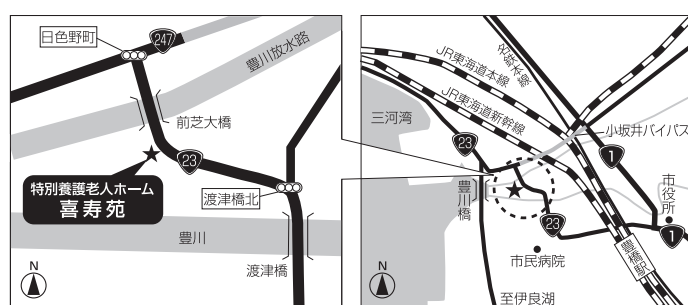

定 員 100名

### 【施設までの公共交通機関】

#### 【公共交通機関をご利用の場合】

しおかぜバス「清須」バス停下車 徒歩で約15分

#### 【お車をご利用になる場合】

国道23号線豊橋市街より車で約20分

### 【自転車置き場】

あり

## 施設のあらまし 〔開 所 平成18年7月1日〕

### 【目的・特徴・施設利用者について】

お体が不自由な方、また精神的に重い障がいをお持ちの方で、様々な事情により家庭でお世話できないお年寄りをお預りし、お世話させていただく全室個室の小規模生活単位型の施設で、在宅サービスとしてショートステイとデイサービスセンター、居宅介護支援事業所が併設されており、地域福祉の拠点として総合的に福祉サービスを提供させていただいています。「全てはご利用者の笑顔のために」をモットーに、心から安心して暮らしていただける、そんな潤いのある生活環境づくりとサービスを心がけています。

### 【PR】

一人ひとりの個性を大切にしながら、かけがえのない家族のように、利用者様と職員が共に生活の中で助け合える環境づくりを心がけ、個別援助を中心としたユニットケアを展開しています。また、居室からは三河湾を望むことができ臨海公園も整備されており、夏には屋上から祇園の花火が観覧できるのも自慢のひとつです。

## ボランティアについて 〔ボランティア活動が初めての方もお気軽にご相談ください。〕

### 【活動日・時間】

曜日は問いません。

時間は10:00～17:00まで

### 【ボランティアに関する連絡先】

特別養護老人ホーム 喜寿苑

TEL (0532)34-1414

### 【活動内容】

話し相手、清掃、窓拭き、草取り、レクリエーション

夏祭り

### 【ボランティアへのPR】

ボランティアはどなたでもいつでも大歓迎です。利用者様と話し相手をして下さる方、個別の趣味等の活動の手伝いや清掃、草取りなど短時間でも結構ですので、お気軽にご連絡下さい。



運営主体

社会福祉法人 豊生会

住 所

〒441-3213  
豊橋市西赤沢町字深山95番地

T E L

(0532)23-6011

F A X

(0532)23-6010

ホームページ  
アドレス<http://www.saikou.or.jp>

## 施設までの略図

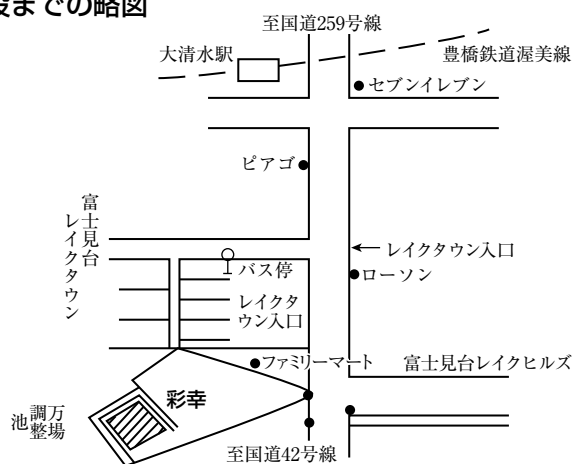

定 員

84名

## 【施設までの公共交通機関】

豊橋駅から豊橋鉄道渥美線にて大清水駅下車、車で5分。豊橋鉄道バス（1時間に2回）で約10分「レイクタウン入口」にて下車、徒歩5分（最初の左角を南向きに直進、突き当たりが五叉路となり、施設が右に見えるのでそれに向かって進めば玄関に至る）

## 【自転車置き場】

## 施設のあらまし 〔開 所 平成8年4月3日〕

## 【目的・特徴・施設利用者について】

豊橋南西部の新興住宅地「富士見台、レイクタウン」に面し、交通の便良く地域の方々に利用して戴きやすい開かれた老人福祉施設をめざします。1階は在宅関係、2階、3階は特別養護老人ホーム、4階はケアハウスと部門が分けられ特色を生かし設備的に独立しています。入所以外にもデイサービスやショートステイもご利用いただけます。

## 【PR】

地域の方もご利用できる喫茶コーナーがあります。居宅介護支援事業所職員、地域包括支援センター職員が地域に入り、介護者教室、行事への招待と常に連絡、連携をとっていきます。施設の様子はホームページやインスタグラムで随時発信していますので、そちらをご覧ください。

## ボランティアについて 〔ボランティア活動が初めての方もお気軽にご相談ください。〕

## 【活動日・時間】

お問合わせ下さい。

## 【ボランティアに関する連絡先】

TEL (0532)23-6011 服部迄

## 【活動内容】

施設行事での入所者介助、清掃、縫製、クラブ介助、散歩、買物付添。また毎月の誕生日会で30分程の楽器演奏、舞踊、合唱等披露して下さる方も募集しています。

## 【ボランティアへのPR】

近隣の学校と連携をとり合ったり、一般の方々のボランティアを常時受け入れ、開かれた福祉施設をめざしています。詳細はお問合わせ下さい。

# 特別養護老人ホーム 作 楽 荘

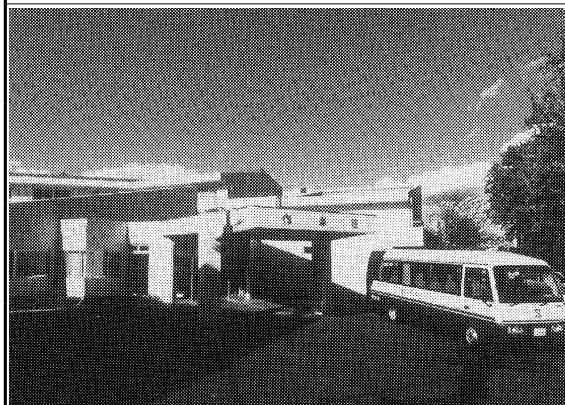

運営主体	社会福祉法人 一誠福祉会		
住 所	〒441-8066 豊橋市王ヶ崎町字上原1番地の145		
T E L	(0532)48-5111	F A X	(0532)48-5112
ホームページ アドレス	http://www.i-f.or.jp		

## 施設までの略図



定 員 100名

### 【施設までの公共交通機関】

豊鉄バス：「中野町」停留所下車徒歩2分

豊鉄渥美線：「南栄」駅下車徒歩20分

タクシー：豊橋駅より15分

### 【駐車場】

80台ほどスペースあり

## 施設のあらまし 〔開 所 昭和63年4月8日〕

### 【目的・特徴・施設利用者について】

当ホームは、単に寝たきりのお年寄りをお預りするということだけではなく、日常生活の介護・リハビリテーション訓練をとおしてADLの自立と社会復帰に努めます。そしてさらに施設の一部を開放して地域社会との交流を計り、お年寄りのみならず介護に疲れたご家族の心の支えともなり、福祉の拠点として広く活用される施設です。

また同一敷地同一建物内にケアハウス美光ハイム、地域包括支援センター、居宅介護支援事業所、デイサービスセンターなどがあり、ハイブリッド型といわれる複合施設となっているのが大きな特徴です。

### 【PR】

市街地の中心につくられた当ホームは、「ノーマライゼーション」を基本理念として設立運営されています。ここではお年寄りが、家族や地域の人々と共に、余生を楽しむ喜びを味わっていただける、「生活の場」の提供をめざしています。

## ボランティアについて 〔未経験者のボランティア活動歓迎します。〕

### 【活動日・時間】

月曜日～土曜日  
9時～18時（数時間でも可）

### 【ボランティアに関する連絡先】

TEL (0532)48-5111  
生活相談員まで

### 【活動内容】

日常生活の援助、行事の手伝い、環境美化、お年寄りとのコミュニケーションなど（要望がございましたらお申出下さい）

### 【ボランティアへのPR】

日常生活の援助・清掃・クラブ・行事参加等、多くのボランティアに支えていただいています。また、小・中・高校が隣接しているので学生さんのボランティアも多く、優良ボランティアにたいしては「ボランティア証書」をさしあげています。



# 特別養護老人ホーム さわらび荘

	運営主体	社会福祉法人 さわらび会		
	住所	〒440-0003 豊橋市浪ノ上町7番地の2		
	T E L	(0532)54-3501 (地域包括支援センター54-3521)	F A X	(0532)54-3514
	ホームページ アドレス	http://www.sawarabi.or.jp		

## 施設までの略図

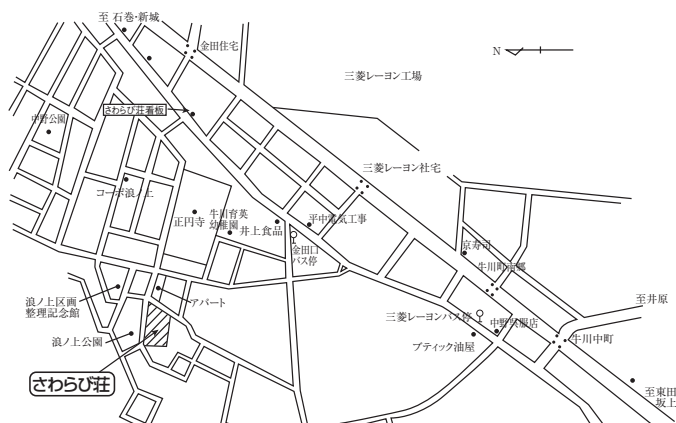

定員 80名

### 【施設までの公共交通機関】

豊橋駅より豊鉄バス駅前⑤番線「和田辻東」行き等乗車。  
「金田口」下車。徒歩8分。

### 【自転車置き場】

あり

## 施設のあらまし 〔開所 昭和52年4月1日〕

### 【目的・特徴・施設利用者について】

さわらび荘では、グループの理念である「みんなの力で、みんなの幸せを」の実現に向けて活動しております。施設に入所ができる方々は、原則要介護3以上の高齢者の皆さまです。特に認知症の方々については、認知症介護の三原則「いつも温かい愛情と笑顔で」、「決して叱らず制止せず」、「今、できることをしていただく」を実践し、皆様が幸せな生活が送れるように専門職がチームとなってお手伝いをしています。

在宅サービスでは、デイサービス、給食サービス、地域包括支援センター、居宅介護支援事業所を展開し地域とのつながりを重視しています。職員は20代の若手からベテラン職員まで幅広い年齢層の職員が、それぞれの得意分野を活かしながら、明るく楽しい職場作りを目指しています。

## ボランティアについて 〔ボランティア活動が初めての方もお気軽にご相談ください。〕

### 【活動日・時間】

9:00から18:00の間  
日程はご相談に応じます。

### 【活動内容】

おむつたたみ、お話相手、つくろいもの、清掃、クラブの指導、行事のお手伝いなど

### 【ボランティアに関する連絡先】

TEL (0532)54-3501 (相談員)

### 【ボランティアへのPR】

お互いが豊かになるために、ボランティア活動をしていただき、ご利用者のお役に立っていただけたらと思います。

# 特別養護老人ホーム 第二さわらび荘



運営主体	社会福祉法人 さわらび会		
住所	〒441-8124 豊橋市野依町字山中19-17 (福祉村内)		
T E L	(0532)37-1209	F A X	(0532)37-1226
ホームページアドレス	<a href="http://www.sawarabi.or.jp/">http://www.sawarabi.or.jp/</a>		

## 施設までの略図

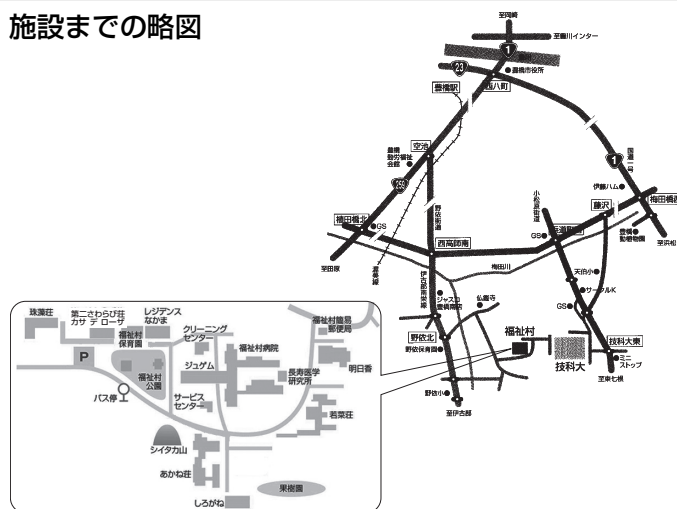

定員	特養104名 ケアハウス16名 ショート10名
----	----------------------------

**【施設までの公共交通機関】**  
豊橋駅より豊橋技科大線（豊橋駅前2番乗り場）にて福祉村行き乗車～終点 福祉村下車

**【自転車置き場】**  
あり（10台程度）

## 施設のあらまし 〔開所 平成15年11月19日〕

### 【目的・特徴・施設利用者について】

第二さわらび荘は、2階から4階が特別養護老人ホーム（ユニット型）で、要介護3～5の高齢者の方に利用していただき、日常生活を9人～10人の少人数ごとに過ごしていただく介護方法を用いています。利用者の居室はすべて個室で、ご家庭に近い環境の中で生活していただけます。また、5階はケアハウスとなっており、概ねご自分の身の回りのことがご自分でできる方に利用していただき、居室はすべて個室でトイレ・洗面台・流しがついています。さらに、1階のふれあいホールは地域交流センターとして、外部の地域の方々との交流の場としてご利用いただけます。

### 【PR】

1階地域交流センターを中心に、幼稚園児・小学校児童から大人の皆さんまで、演奏会・民謡・踊り・カラオケ・レクリエーション・スポーツ・映写会等の交流事業を実施。

## ボランティアについて 〔未経験者のボランティア歓迎します。1度お電話下さい。〕

### 【活動日・時間】

月曜日～金曜日 9～18時

### 【活動内容】

おむつたたみ、お話相手、楽器演奏、つくろいもの、利用者のクラブ指導、行事のお手伝いなどの受入れを行なっています。

### 【ボランティアに関する連絡先】

第二さわらび荘  
TEL (0532)37-1209

### 【ボランティアへのPR】

御利用者さんと接して一緒に楽しんで下さい。  
特にお話しボランティアを募集しています。

# 特別養護老人ホーム 谷川王寿園



運営主体	社会福祉法人 王寿會		
住 所	〒441-3106 豊橋市中原町字西荒神11番地		
T E L	(0532)41-5011	F A X	(0532)41-5022
ホームページ アドレス	<a href="http://www.oujukai.or.jp">http://www.oujukai.or.jp</a>		

## 施設までの略図

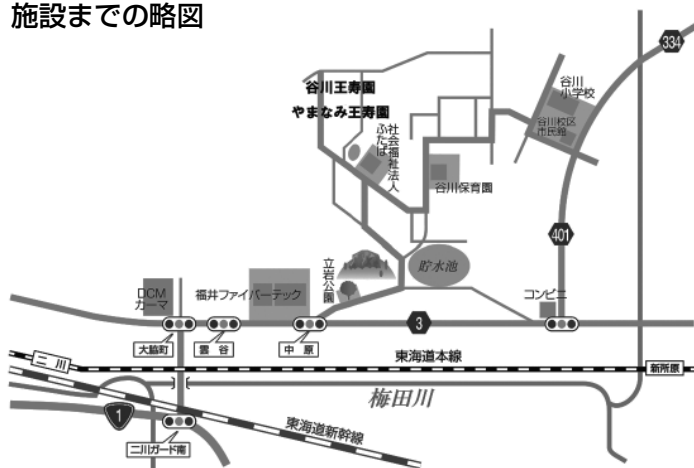

定 員 71名

【施設までの公共交通機関】  
JR新所原駅よりタクシーで10分

【自転車置き場】  
あり

## 施設のあらまし〔開 所 平成30年3月26日〕

### 〔目的・特徴・施設利用者について〕

当施設は開所から今年で5年目となります。  
4床室、15部屋、従来型個室11部屋となっています。  
20名ずつのケアに取り組めるように、1階、2階のフロアに2か所ずつ食堂が設けてあります。  
敷地内に地域密着型特別養護老人ホーム やまなみ王寿園もあり、渡り廊下でつながっています。  
ショートステイも併設しており、個室を9部屋ご用意しております。

### 〔PR〕

施設の周りには自然が多く、四季の彩りを感じることができます。  
王寿會の法人理念「和を以て貴しとなす」を念頭に置き、ご利用者様、ご家族様、地域の皆様に愛される施設にしていきたいと思っております。

## ボランティアについて

### 〔活動日・時間〕

日時はご相談の上決定させて頂きます。

### 〔ボランティアに関する連絡先〕

谷川王寿園  
TEL (0532)41-5011

### 〔活動内容〕

入居者の方とのコミュニケーション、清掃、シーツ交換、レクリエーション活動

### 〔ボランティアへのPR〕

少しでもご興味があれば、いつでもご連絡ください。



運営主体	社会福祉法人 豊生会		
住 所	〒441-8131 豊橋市東大清水町181-1		
T E L	(0532)25-3361	F A X	(0532)25-3707
ホームページ アドレス	http://www.saikou.or.jp		

### 施設までの略図

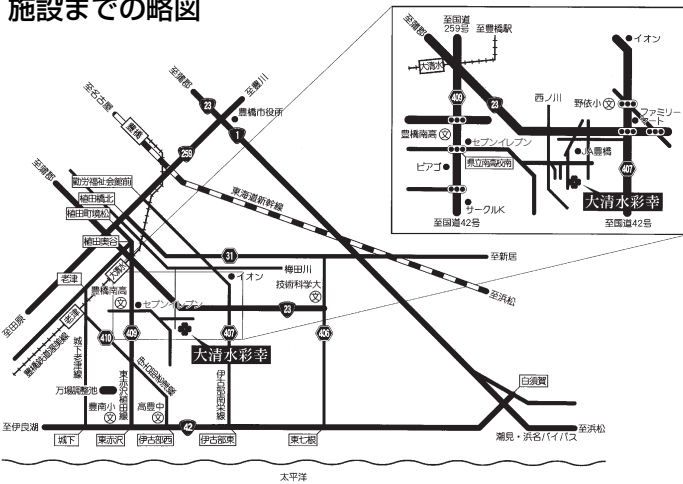

定 員 29名

### 【施設までの公共交通機関】

豊橋駅から豊橋鉄道渥美線にて大清水駅下車、車で10分程。  
豊鉄バスで約5分「南高校前」下車、「県立南高校南」の信号を左折し、道なりに徒歩20分程。

### 【自転車置き場】

あり

## 施設のあらまし 〔開 所 平成24年3月30日〕

### 【目的・特徴・施設利用者について】

当施設は特別養護老人ホーム彩幸（豊橋彩幸）のサテライト型施設です。

1階は認知症対応型グループホーム、2階が特別養護老人ホームとなっております。全室個室を配置し、ユニットケアを取り入れました。今までの暮らしを大切に、アットホームな環境の中で入居者様本位の生活を支援します。また、地域交流スペースや喫茶コーナーを開放しており、地域に根付いた施設を目指します。

### 【PR】

中庭が吹き抜けになっており、季節の移り変わりが感じられます。

また、自然の光が建物内に多く入ることで温かみのある雰囲気になっています。

## ボランティアについて

### 【活動日・時間】

日時はご相談の上、決定させていただきます。

### 【ボランティアに関する連絡先】

TEL (0532)25-3361

担当 森下

### 【活動内容】

お話相手、レクリエーション、清掃等

### 【ボランティアへのPR】

地域の方々や学生さん、多くの方と交流を図り、開かれた福祉施設を目指しています。

詳細はお問い合わせ下さい。



運営主体	社会福祉法人 さわらび会		
住所	〒441-3302 豊橋市杉山町字泉原139-1		
T E L	(0532)23-5552	F A X	(0532)23-5553
ホームページ アドレス	http://www.sawarabi.or.jp/		

## 施設までの略図

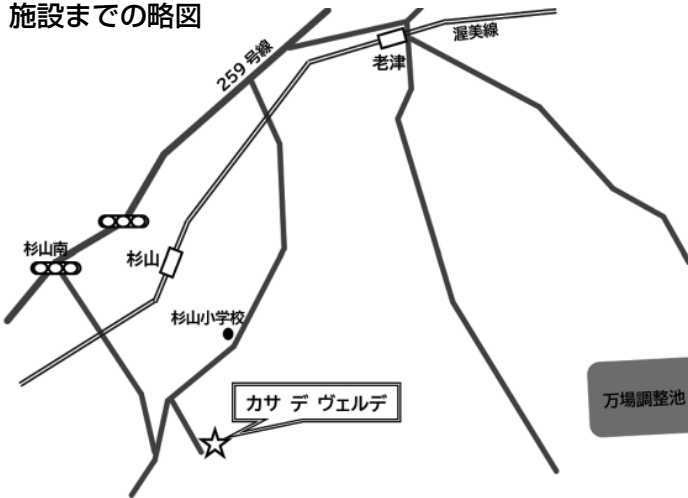

定員	小規模特別養護老人ホーム：29名 認知症対応型グループホーム：18名 認知症対応型デイサービス：12名
----	---

## 〔施設までの公共交通機関〕

豊橋駅より豊橋鉄道渥美線にて 杉山駅下車  
徒歩20分

## 〔自転車置き場〕

有り

## 施設のあらまし 〔開所 平成24年5月17日〕

## 〔目的・特徴・施設利用者について〕

地域密着型サービスとは、豊橋市在住の方がご利用でき、介護が必要な状態になっても、住みなれた地域で安心して生活続けることができるよう、明るく家庭的な雰囲気のなかで、適正な介護サービスを提供させていただくものです。カサ デ ヴェルデでは3種類の介護サービス事業を行っています。

- 小規模特別養護老人ホーム 定員29名
- 認知症対応型グループホーム 定員18名
- 認知症対応型デイサービス 定員12名

## 〔PR〕

地域密着型サービス事業所「カサ デ ヴェルデ」は、地域の皆様のご協力をいただきながら運営させていただいています。

1F多目的室の「ヴェルデホール」では、運営推進会議やオレンジカフェ、介護・介護予防などの勉強会を開催したり、また、地域の方のグループ活動や発表会、展示会などにもご利用いただけます。地域に開かれた事業所を目指していきます。

## ボランティアについて

## 〔活動日・時間〕

9:00～18:00  
日程はご相談に応じます

## 〔ボランティアに関する連絡先〕

TEL (0532)23-5552

## 〔活動内容〕

おむつたたみ、お話相手、つくろいもの、清掃、クラブの指導、行事のお手伝いなど

## 〔ボランティアへのPR〕

お互いが豊かになるために、ボランティア活動をしていただき、ご利用者のお役に立っていただけたらと思います。



運営主体	社会福祉法人 さわらび会		
住所	〒440-0837 豊橋市三ノ輪町字本興寺3-60		
T E L	(0532)69-1701	F A X	(0532)69-1702
ホームページ アドレス	<a href="http://www.sawarabi.or.jp/">http://www.sawarabi.or.jp/</a>		

### 施設までの略図

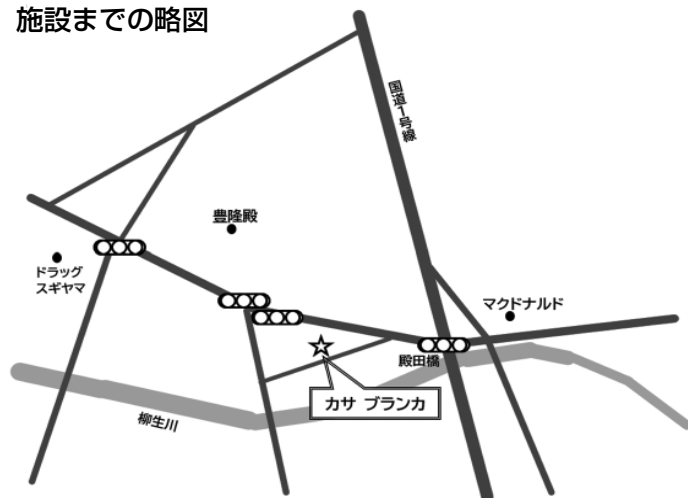

定員 小規模特別養護老人ホーム：29名

### 【施設までの公共交通機関】

豊橋駅より豊鉄バス61、62、63番線にて  
多米峠口、赤岩口行き乗車 ~ 殿田橋下車

### 【自転車置き場】

あり

## 施設のあらまし [開所 平成24年5月28日]

### 【目的・特徴・施設利用者について】

地域密着型サービスとは、東三河広域連合の豊橋市、豊川市、蒲郡市、新城市、田原市、設楽町、東栄町、豊根村在住の方がご利用でき、介護が必要な状態になっても、住みなれた地域で安心して生活続けることができるよう、明るく家庭的な雰囲気の中で、適正な介護サービスを提供させていただくものです。

○小規模特別養護老人ホーム 定員29名

### 【PR】

「カサ ブランカ」は、地域の皆様のご協力をいただきながら運営させていただいています。

1階「カトリアホール」は、運営推進会議や介護・介護予防などの勉強会を開催したり、また、地域の方のグループ活動や発表会、展示会などにもご利用いただけます。地域に開かれた事業所を目指しています。

## ボランティアについて

### 【活動日・時間】

9:00~18:00  
日程はご相談に応じます

### 【ボランティアに関する連絡先】

TEL (0532)69-1701

### 【活動内容】

おむつたたみ、お話相手、つくろいもの、清掃、クラブの指導、行事のお手伝いなど

### 【ボランティアへのPR】

お互いが豊かになるために、ボランティア活動をしていただき、ご利用者のお役に立っていただけたらと思います。



運営主体	社会福祉法人 一誠福祉会		
住 所	〒440-0094 豊橋市川崎町216-2		
T E L	(0532)32-2300(代)	F A X	(0532)32-2320
ホームページ アドレス	<a href="http://www.i-f.or.jp/">http://www.i-f.or.jp/</a>		

### 施設までの略図



定 員 29名

#### 【施設までの公共交通機関】

名鉄バス東部「清須」下車 徒歩約15分

#### 【自転車置き場】

なし

## 施設のあらまし 〔開 所 平成24年5月17日〕

### 〔目的・特徴・施設利用者について〕

地域密着型施設として、要介護者の方が住み慣れた地域で介護サービスが受けられる施設です。1ユニットが各々10名、10名、9名の3ユニットに分かれており、全室個室です。24時間シートを活用し、入居者一人一人の生活習慣を尊重できる介護を行っていきます。2階には、「グループホームくらら」を併設しています。

### 〔PR〕

私たちは、倶楽荘が法人理念である“ノーマライゼーション”の実現のために、入居者の方の尊厳をいつまでも大切にし、笑顔で暮らせる家になるようにお手伝いします。又、入居者の生活習慣を大切にしながら、3s (Smile、Speed、Smart) をモットーに接していきます。

## ボランティアについて

### 〔活動日・時間〕

随時募集

### 〔活動内容〕

要相談

### 〔ボランティアに関する連絡先〕

TEL (0532)32-2300(代)

### 〔ボランティアへのPR〕



地域密着型特別養護老人ホーム

# シラ ス 楽 荘



運営主体 社会福祉法人 一誠福祉会

住 所 〒441-1115  
豊橋市石巻本町字大清水80番地

T E L (0532)43-5446 F A X (0532)43-5445

ホームページ  
アドレス <http://www.i-f.or.jp>

## 施設までの略図

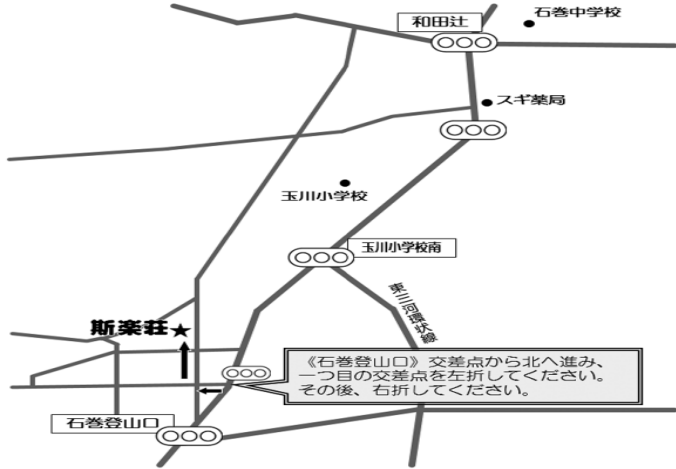

定 員 29名

〔施設までの公共交通機関〕  
バス

〔自転車置き場〕  
特になし

## 施設のあらまし 〔開 所 平成26年3月31日〕

### 〔目的・特徴・施設利用者について〕

要介護状態となった高齢者が、可能な限り住み慣れた地域の近くで身体介護を受けながら、これまでの生活を出来るだけ維持し、社会性も保ちながら暮らしていくことを支援する施設です。

落ち着いたのある雰囲気の中、入居なさっている方々の主体性を尊重しながら介護にあたっております。

### 〔PR〕

法人理念であります「ノーマライゼーションの具現化」を目指して介護に取り組んでおります。尊厳を保つことに留意し、有する能力に応じた介護を行っております。

## ボランティアについて

### 〔活動日・時間〕

相談に応じます。

### 〔ボランティアに関する連絡先〕

43-5446

### 〔活動内容〕

現在は歌やギター演奏、体操など行っています。

活動内容は相談に応じます。

### 〔ボランティアへのPR〕

ボランティアの受け入れをし始めてまだ間もないです。

試行錯誤しながら、より良い施設生活にしていきたいと思っております。



運営主体	社会福祉法人 寿宝会		
住 所	〒441-8087 豊橋市牟呂町字東明治郷下1番地		
T E L	(0532)39-8100(代)	F A X	(0532)33-2330
ホームページ アドレス	http://juhoukai.jp		



定 員 29名

【施設までの公共交通機関】  
豊鉄バス「西高前」下車 徒歩で約10分

【自転車置き場】  
あり

## 施設のあらまし 〔開 所 平成23年3月26日〕

### 〔目的・特徴・施設利用者について〕

常時介護が必要な方が、安心して穏やかに生活して頂けるよう、プライバシーを確保した全室個室での生活環境の中、お一人お一人のご意向を尊重した個別ケアを提供いたします。また、在宅サービスとして、「ケアサポートセンター真寿苑」（小規模多機能型居宅介護）、3階には「グループホーム真寿苑」を併設。「ケアサポートセンター真寿苑」では、要介護状態となっても、できる限り、住み慣れた地域で生活できるよう、24時間365日、継続したサービスが切れ目なく提供できる体制を整え皆様を支援する地域密着型のサービスです。グループホームには、開放的なテラスがあり、気軽に出入りできますので、皆様の憩いの場となっております。夏には、祇園の花火を観覧できるのも楽しみの一つです。

### 〔PR〕

私たちは、「長寿」という言葉の響きを大切にしたいと思います。長きにわたって穏やかに過ごす人生、生きがいを持ち、安心して暮らせる環境。お住まいの方々に満ち足りた安らぎの毎日をお届けできるよう、私たちは心からの「おもてなし」の気持ちでお一人お一人をお迎え致します。

## ボランティアについて

### 〔活動日・時間〕

10:00～17:00まで  
日程は、ご相談ください。

### 〔ボランティアに関する連絡先〕

TEL (0532)39-8100 (代)  
ボランティア担当まで

### 〔活動内容〕

ご入居者の方とのお話相手や、施設内の清掃、また、習字や詩吟といったクラブ活動の指導や、楽器演奏、大正琴、歌などの披露をして頂ける方、お待ちしております。

### 〔ボランティアへのPR〕

ボランティア活動を通じて地域の皆様と一緒に楽しく潤いのある生活を送りたいと思っております。お気軽にお問い合わせ下さい。



運営主体	社会福祉法人 王寿會		
住 所	〒441-8153 豊橋市高師本郷町字竹ノ内107番地		
T E L	(0532)47-7400	F A X	(0532)47-7401
ホームページ アドレス	<a href="http://www.oujukai.or.jp/">http://www.oujukai.or.jp/</a>		

### 施設までの略図

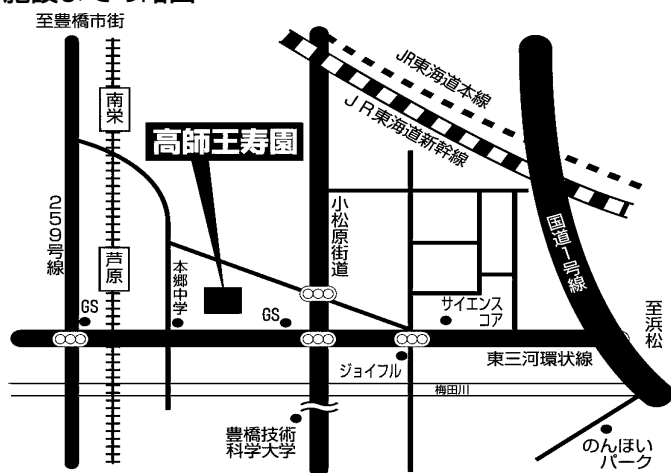

定 員 29名

〔施設までの公共交通機関〕  
豊鉄バス三本木町・北山經由  
紫雲寺バス停より徒歩5分

〔自転車置き場〕  
有

### 施設のあらまし 〔開 所 平成26年4月21日〕

#### 〔目的・特徴・施設利用者について〕

小松原町にあります特別養護老人ホーム王寿園のサテライト型施設になります。

- ①特別養護老人ホーム高師王寿園 定員29名（ユニット型個室）
- ②ショートステイサービスセンター高師王寿園 定員10名（ユニット型個室）

「和を以て貴しとなす」という法人理念を掲げ、地域の皆様から信用されるサービスを心掛けています。

#### 〔PR〕

平成26年4月に高師本郷町にオープンした特別養護老人ホーム「高師王寿園」です。  
日本で一番ウエルカムな老人ホームを目指しケア提供中!!

### ボランティアについて

〔活動日・時間〕  
いつでも大歓迎

〔活動内容〕  
お話相手、軽作業、音楽等

〔ボランティアに関する連絡先〕  
特別養護老人ホーム高師王寿園  
TEL (0532)47-7400

〔ボランティアへのPR〕  
365日心より歓迎



運営主体	社会福祉法人 さわらび会		
住 所	〒441-8122 豊橋市天伯町字六ツ美33番地の1		
T E L	(0532)48-1113	F A X	(0532)48-1123
ホームページ アドレス	http://www.sawarabi.or.jp		

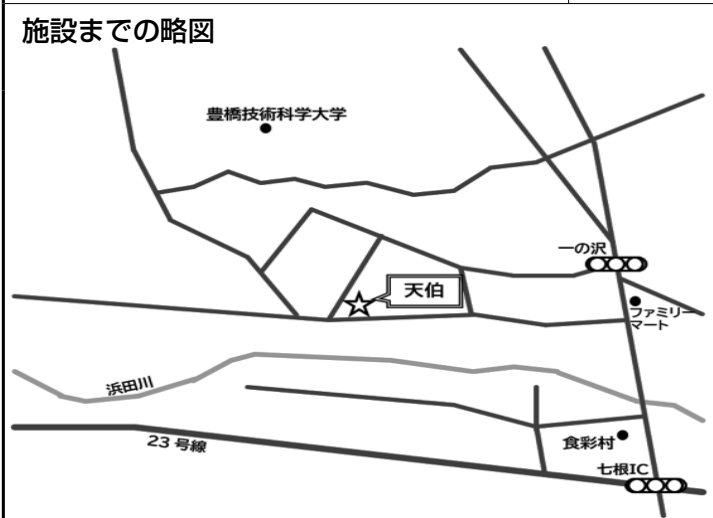

定 員	29名
<b>【施設までの公共交通機関】</b> 豊橋駅前バス停より、「乗り場②・36番線・豊橋技科大線福祉村行」又は「乗り場②・37番線・豊橋技科大線りすば豊橋経由福祉村行」乗車 竜ヶ丘バス停にて下車し、東へ徒歩1分	
<b>【自転車置き場】</b> あり	

## 施設のあらまし 〔開 所 平成26年4月14日〕

### 【目的・特徴・施設利用者について】

天伯は2階建ての地域密着型特別養護老人ホームです。要介護度3以上（例外有）で豊橋市在住の高齢者の方がご利用できます。全室個室で、9人～10人の少人数ごとに生活していただく「ユニットケア」を行っております。介護が必要な状態になっても、住み慣れた地域で安心して生活を続けることができるよう、明るく家庭的な雰囲気の中で適正な介護サービスを提供させていただきます。

### 【PR】

廊下が全面ガラス張りになっており、自然の光と四季の移り変わりを感じることができます。  
 また、居室の面積は「12.09㎡～12.76㎡」と基準面積の10.65㎡より広く作られており、ロビー（共同生活室）の面積も「147.3㎡～149.03㎡」と広い面積を確保していますので、ご利用者様に安心して生活していただけます。  
 さわらび会のモットーである「みんなの力でみんなの幸せを」を念頭に置き、ご利用者様、ご家族様、地域の皆様、職員全員が幸せになれるよう取り組んでいます。

## ボランティアについて

### 【活動日・時間】

9:00～18:00  
 日程はご相談に応じます

### 【ボランティアに関する連絡先】

TEL (0532)48-1113  
 介護支援専門員まで

### 【活動内容】

おむつたたみ、お話相手、つくろいもの、清掃、クラブの指導、行事のお手伝い等

### 【ボランティアへのPR】

ご利用者様と共に楽しんでいただき、お互いに豊かになれるような活動をして頂ければと思います。お気軽にご連絡ください。



運営主体	社会福祉法人 さわらび会		
住 所	〒440-0044 豊橋市宮下町1番地の1		
T E L	(0532)62-3370	F A X	(0532)62-3371
ホームページ アドレス	http://www.sawarabi.or.jp		

## 施設までの略図



定 員	認知症対応型デイサービス：12名 小規模特別養護老人ホーム：29名 認知症対応型グループホーム：18名
-----	---

## 【施設までの公共交通機関】

豊橋鉄道東田本線 競輪場前下車 徒歩7分

## 【自転車置き場】

あり

## 施設のあらまし 〔開 所 平成23年3月24日〕

## 【目的・特徴・施設利用者について】

地域密着型サービスとは、東三河広域連合の豊橋市、豊川市、蒲郡市、新城市、田原市、設楽町、東栄町、豊根村在住の方がご利用でき、介護が必要な状態になっても、住みなれた地域で安心して生活続けることができるよう、明るく家庭的な雰囲気の中で、適正な介護サービスを提供させていただくものです。常盤では3種類の介護サービス事業を行っています。3つの事業所が連携し、地域の皆様のお役に立つことができるよう介護サービスを提供しています。

- 認知症対応型デイサービス 定員12名（要支援1・2、要介護1～5の認知症の方）
- 小規模特別養護老人ホーム 定員29名（原則要介護3～5の常に介護が必要な方）
- 認知症対応型グループホーム 定員18名（要支援2、要介護1～5の認知症の方）

## 【PR】

地域密着型サービス事業所「常盤」は地域の皆様のご協力をいただきながら運営させていただいています。4階「ときわホール」では認知症の方やご家族、地域の皆様が気軽に集うことができる「オレンジカフェときわ」や運営推進会議、介護予防教室などを開催しています。

子どもから大人までが集まり遊んだり、お互いに得意なことを教え合う「子どもと大人の秘密基地」も開催しています。（新型コロナウイルス感染の心配がなくなりましたら、地域との交流を再開したいと思います）

## ボランティアについて

## 【活動日・時間】

9:00～18:00

日程はご相談に応じます

## 【ボランティアに関する連絡先】

TEL (0532)62-3370

## 【活動内容】

掃除、洗濯物たたみ、繕いもの

「子どもと大人の秘密基地」子どもと遊ぶ、得意なことを教える  
16:00～18:00

## 【ボランティアへのPR】

出来ること、得意なことをしていただきまして、お互いが豊かに生き生きと！



運営主体	社会福祉法人 王寿會		
住 所	〒441-8113 豊橋市西幸町字浜池323・324		
T E L	(0532)38-8711	F A X	(0532)37-7110
ホームページ アドレス	<a href="http://www.oujukai.or.jp">http://www.oujukai.or.jp</a>		

### 施設までの略図

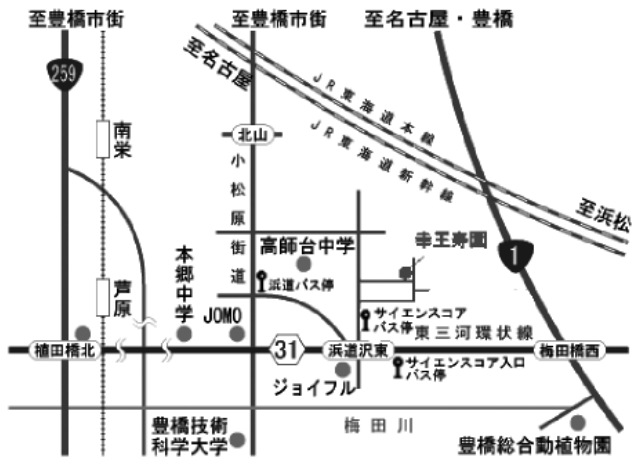

定 員 29名

〔施設までの公共交通機関〕

〔自転車置き場〕  
あり

### 施設のあらまし 〔開 所 平成23年3月29日〕

#### 〔目的・特徴・施設利用者について〕

小松原町にあります特別養護老人ホーム王寿園のサテライト型施設になります。

1階が認知症対応型グループホームあおぞら 定員18名。

2階が特別養護老人ホーム幸王寿園 定員29名（ユニット型）になります。

人間味あふれる暖かいケアをモットーに地域福祉事業を推進しています。

「和を以て貴しとなす」という基本理念を掲げ、地域の皆様から信頼されるサービス提供を心掛けています。

#### 〔PR〕

家庭的な環境の中で一人ひとりの生活を尊重しながら、個別援助を中心としたユニットケアを行っていきます。

1階には地域交流室があり、地域の方々との交流の場所として解放をしています。

### ボランティアについて

#### 〔活動日・時間〕

日時はご相談の上で決定を致します。

#### 〔活動内容〕

レクリエーション活動（お話、散歩、清掃等）

#### 〔ボランティアに関する連絡先〕

幸王寿會

TEL (0532)38-8711

#### 〔ボランティアへのPR〕

ボランティア活動に関する質問等につきましては、御遠慮なく御連絡を下さい。



運営主体	社会福祉法人 王寿會		
住 所	〒441-3106 豊橋市中原町字西荒神11番地		
T E L	(0532)41-5011	F A X	(0532)41-5022
ホームページ アドレス	<a href="http://www.oujukai.or.jp">http://www.oujukai.or.jp</a>		

**施設までの略図**

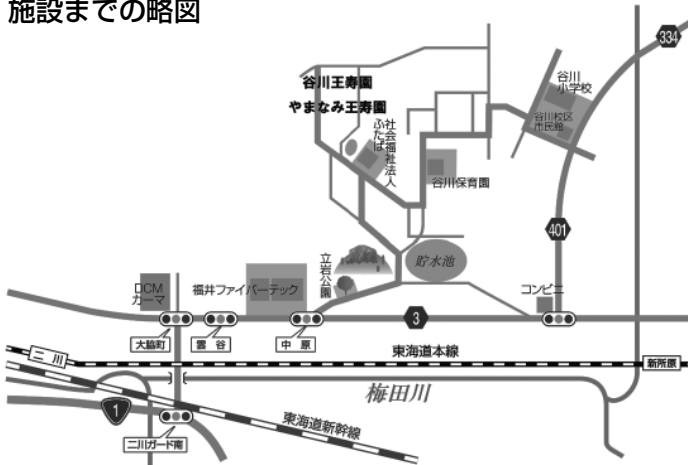

定 員 29名

**【施設までの公共交通機関】**

JR新所原駅よりタクシーで10分

**【自転車置き場】**

あり

**施設のあらまし**〔開 所 平成30年3月26日〕

**【目的・特徴・施設利用者について】**

当施設は、開所から今年で5年目となります。

全室個室となっています。9～10人の少人数ごとに生活していただいております。3ユニットに分けさせていただいております。少人数で生活していただくことで個別ケアに力を入れていきたいと思っています。

敷地内に特別養護老人ホーム谷川王寿園もあり、渡り廊下でつながっています。

ショートステイも併設しており、ユニット型個室を10部屋ご用意しております。

**【PR】**

施設の周りには自然が多く、四季の彩りを感じることができます。

王寿會の基本理念「和を以て貴しとなす」を念頭に置き、ご利用者様、ご家族様、地域の皆様に愛される施設にしていきたいと思っております。

**ボランティアについて**

**【活動日・時間】**

日時はご相談の上決定させていただきます。

**【活動内容】**

入居者の方とのコミュニケーション、清掃、シーツ交換、レクリエーション活動

**【ボランティアに関する連絡先】**

谷川王寿園  
TEL (0532)41-5011

**【ボランティアへのPR】**

少しでもご興味があれば、いつでもご連絡ください。



# 老人保健施設 赤 岩 荘



運営主体	医療法人 光生会		
住 所	〒440-0021 豊橋市多米町字大門10		
T E L	(0532)66-1123	F A X	(0532)66-1126
ホームページ アドレス	<a href="http://www.koseikai-hp.or.jp/">http://www.koseikai-hp.or.jp/</a>		

## 施設までの略図

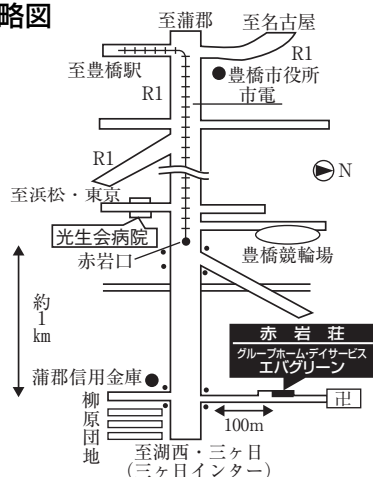

定 員      90名

### 【施設までの公共交通機関】

豊橋駅前のりば④番から豊鉄バス飯村岩崎線「赤岩口」行利用。「赤岩」下車すぐ（乗車約30分）。または市電赤岩口より豊鉄バス利用「赤岩」下車すぐ（乗車約5分）。

### 【自転車置き場】

あり

## 施設のあらまし 〔開 所 平成5年4月1日〕

### 【目的・特徴・施設利用者について】

ご自宅での療養生活に不安をお持ちの方や、退院後ご自宅での生活に自信のもてない方、あるいは認知症でお困りの方にご利用いただけます。一日でも早くご家庭に復帰できるように、医師や各専門スタッフによる看護・介護・リハビリ等を通じて日常生活のお手伝いをいたします。また、利用者さまの心身機能の低下を防止し、ご家族の介護負担の軽減をはかるためのデイケア（通所リハビリ）やショートステイ（短期入所療養介護）、訪問リハビリのサービスもあります。

### 【PR】

ボランティアの協力や、小中高校生の福祉体験学習の受け入れ、また実習生の受け入れ、東部保育園児とのふれあい会、介護（予防）教室の開催など地域との交流に力を入れています。

## ボランティアについて 〔ボランティア活動が初めての方もお気軽にご相談ください。〕

### 【活動日・時間】

応相談

### 【活動内容】

レクリエーションのお手伝い、お年寄りの日常生活のお世話や補助、話し相手や散歩など。何か特技を公表して下さる方も大歓迎！！

### 【ボランティアへのPR】

「何かボランティアをしてみたい！」そう思われたら、まず連絡して下さい。みなさん一人ひとりにあった施設とのかかわり方を一緒に探していきたいと思っております。きっと何かが見つかりますよ！

### 【ボランティアに関する連絡先】

赤岩荘 相談員まで  
TEL (0532)66-1123



運営主体	医療法人 さわらび会		
住所	〒441-8124 豊橋市野依町字山中19-1		
T E L	(0532)46-7501	F A X	(0532)46-4899
ホームページ アドレス	<a href="http://sawarabi.or.jp/">http://sawarabi.or.jp/</a>		

**施設までの略図**

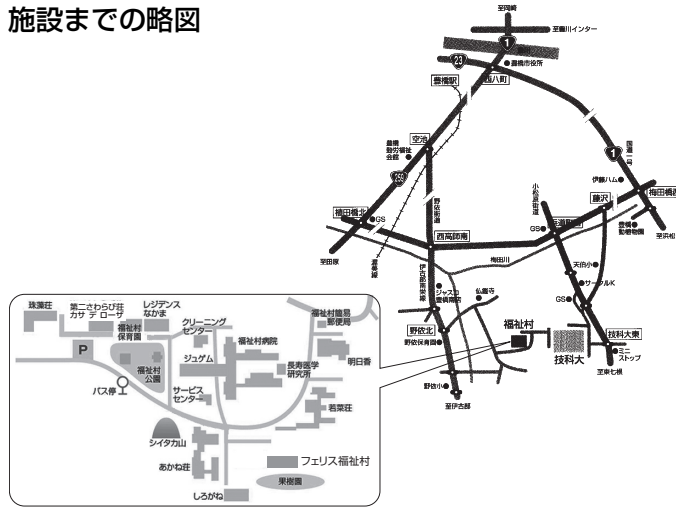

定員	入所100名(短期入所含) 通所20名
----	------------------------

**【施設までの公共交通機関】**  
 豊鉄バス：駅前②番線より福祉村行乗車～福祉村下車 徒歩1分

**【自転車置き場】**  
 北側出入口すぐ横 25台駐輪可

**施設のあらまし**〔開 所 平成2年9月3日〕

**【目的・特徴・施設利用者について】**

要介護認定された方の心身機能の維持回復を図り、居宅生活を営むことができるよう支援する施設です。利用者の有する能力に応じたプログラムを作成し、看護、医学的管理の下における介護、機能訓練、その他必要な日常生活上の支援を行い、自立した日常生活を営むことができるよう、質の高いサービスの提供に努めております。また、楽しんで生活して頂けるよう様々なレクリエーションやクラブ活動も取り入れています。明るい雰囲気の中、日常生活能力を維持、回復するとともに精神面の支援も行っています。

**【PR】**

当施設は平成2年9月3日に開設された7階建ての施設です。3階から7階までが居室部分となっており全室南向きの明るい居住環境となっています。豊かな自然の中、四季折々の風景を観ながら生活することができます。

**ボランティアについて**〔ボランティア活動が初めての方もお気軽にご相談ください。〕

**【活動日・時間】**  
 平日(月～金)  
 9:00～18:00の時間内で相談

**【ボランティアに関する連絡先】**  
 事務 山本  
 TEL (0532)46-7501

**【活動内容】**  
 入所者の方とのふれあい(歌、踊り、楽器演奏、話しかけなど)

**【ボランティアへのPR】**  
 自らの考えのもと、共に支え合い、より良い場を作り上げていただける人をお待ちしております。

# 老人保健施設 尽誠苑



運営主体	医療法人 尽誠会		
住所	〒441-3102 豊橋市大脇町大脇ノ谷74番54		
T E L	(0532)65-2727	F A X	(0532)65-2777
ホームページアドレス	<a href="http://www.jinsei-kai.or.jp/index.html">http://www.jinsei-kai.or.jp/index.html</a>		

## 施設までの略図

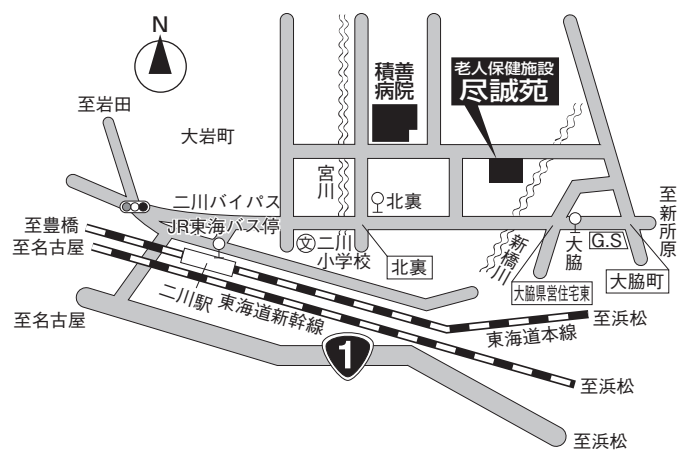

定員 100名 (通所140名)

### 【施設までの公共交通機関】

JR東海二川駅下車  
豊橋鉄道バス「シンフォニアテクノロジー方面」  
乗車 (共に豊橋駅前始発)  
北裏バス停下車 徒歩5分

### 【自転車置き場】

あり (10台程度)

## 施設のあらまし [開所 平成11年5月18日]

### 【目的・特徴・施設利用者について】

病状は安定しているが、看護・介護を必要とする方が、家庭での日常生活が少しでも自立できるようお話し、家庭に復帰されることを目的とした施設です。リハビリは、機能訓練と共に日常生活リハビリを重視しております。

デイケアは家庭で生活しながら、病気や怪我等により身体やこころ(脳)に支障がある方の機能低下を回復し、活発な日常生活を送ることと社会復帰を目指すことを目標にしています。

また、機能訓練だけでなく体力向上のための運動、日常生活動作の訓練、自主トレーニングの指導、作業活動や集団を活用した訓練を行っています。

### 【PR】

楽しんで取り組んでいただけるよう様々なレクリエーション活動も取り入れています。明るく家庭的な雰囲気作りを心掛け、入所されている方の生きがいや交流の場を作るなど、精神面での支援にも努めています。また、ISO9001を認証取得しサービスの質の向上や満足度の向上に努めております。

## ボランティアについて [ボランティア活動が初めての方もお気軽にご相談ください。]

### 【活動日・時間】

月曜日～金曜日 10時～15時

### 【ボランティアに関する連絡先】

尽誠苑 担当 三浦信介  
TEL (0532)65-2727

### 【活動内容】

現在、習字、大正琴、折り紙といったクラブ活動の指導の他、舞踊、歌謡等による慰問に来て頂いております。

### 【ボランティアへのPR】

当施設の4階には広大なスペースのレクリエーションルームを備えております。他のフロアやデイケアルームも明るく開放的な造りになっており、大規模から小規模の各種レクリエーションボランティアの受け入れが可能です。また、地域の方々や学生のボランティアも随時募集中です。ご希望の方は、お気軽に担当者までご連絡下さい。



運営主体	医療法人 社団誠淳会		
住 所	〒441-1111 豊橋市高山町字松田55番地		
T E L	(0532)88-7211	F A X	(0532)88-7212
ホームページ アドレス	ありません		

## 施設までの略図

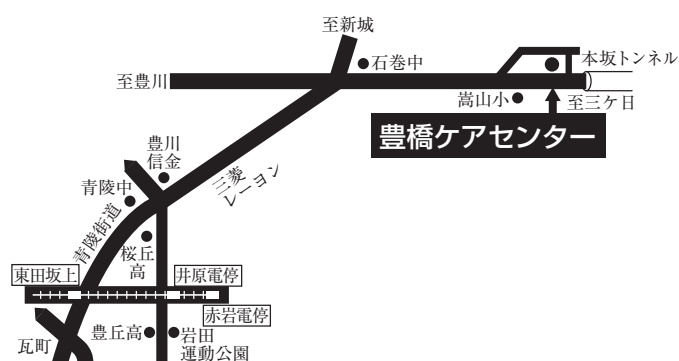

定 員	入所100名 (内ショートステイ 空ベッド利用)
-----	-----------------------------

## 【施設までの公共交通機関】

豊橋駅より豊鉄バス⑦番嵩山行きに乗車（乗車約40分）「嵩山」下車徒歩1分。  
車の場合は豊橋市街よりお越しの方、石巻本町の和田辻交差点より東に向かい5分、本坂トンネル手前左側緑色の屋根の建物です。

## 【自転車置き場】

## 施設のあらまし 〔開 所 平成10年10月2日〕

## 【目的・特徴・施設利用者について】

豊橋市の北部に位置し、山あいの中にあり、自然に恵まれた施設です。このような落ち着いた環境の中で、要介護様が家庭への復帰を目指すために、日常生活能力を維持・回復し、心身の自立を支援しています。

又、提供するサービスについては、専門スタッフが個々の状態を把握し利用者様お一人お一人に合った質の高いサービスの提供に努めております。ショートステイについても、同様に在宅を意識した質の高いサービスの提供を心がけております。

## 【PR】

地域の皆様に当施設の内容をよく理解していただくため施設を開放し、また地域の行事には常に参加させていただき、また施設の行事にも参加していただき、地域との密着を今以上に考えていきたいと思っております。

## ボランティアについて 〔どんな事でも結構です。共に楽しい時間を分かち合しましょう。〕

## 【活動日・時間】

月～土曜日  
13:15～14:30

## 【ボランティアに関する連絡先】

TEL (0532)88-7211  
担当 杉浦

## 【活動内容】

楽器演奏や合唱、舞踊、手品、レクリエーション等。

## 【ボランティアへのPR】

地域の児童・生徒さんによる福祉体験、清掃等ボランティアを受け入れ、施設の行事にも参加していただき、地域に開放された施設にしたいと考えております。





運営主体	社会福祉法人 一誠福祉会
------	--------------

住所	〒441-8085 豊橋市青竹町字青竹96番地
----	----------------------------

TEL	(0532)33-8111	FAX	(0532)33-8112
-----	---------------	-----	---------------

ホームページ アドレス	http://www.i-f.or.jp
----------------	----------------------

## 施設までの略図



定員	入所100名 通所60名 (うちショートステイ10名)
----	--------------------------------

## 【施設までの公共交通機関】

豊鉄バス：「市民病院前」停留所下車徒歩約5分。  
タクシー：JR豊橋駅より約15分。

## 【自転車置き場】

あり

## 施設のあらまし 【開所 平成10年4月10日】

## 【目的・特徴・施設利用者について】

「ノーマライゼーション」を社是とする法人の理念と「尊厳の保持」「自立支援」という介護保険の基本理念を踏まえ、以下の各項目を重点に運営を行っています。

①入所者の意思及び人格を尊重したサービスの提供。②家庭的な雰囲気づくり。③在宅復帰の促進。④PT・OT・ST集中的な維持期リハビリテーションの実施。⑤他職種協働によるチームケアの充実と実践。⑥歯科医による治療及び歯科衛生士の指導による口腔ケアの向上。⑦地域に開放されたケアの総合相談施設づくりなど。

## 【PR】

①市民病院が至近であり、後方病院の一つであること。②生活保護受給者や生活困窮者の方々に対する減免規定があること。③認知症専門棟があること。④退所後の在宅療養を支援する各種居宅サービスがあること。⑤豊橋市より受託している地域包括支援センターがあることなど。

## ボランティアについて 【ボランティア活動が初めての方も、お気軽にご相談ください。】

## 【活動日・時間】

内容によって異なりますが、基本的には月～土 9:00～18:00

## 【ボランティアに関する連絡先】

TEL (0532)33-8111  
担当 相談員

## 【活動内容】

お年寄りの話し相手、シーツ交換・お掃除などの労力奉仕、書道・茶道・華道・陶芸・手芸・体操・演奏などのクラブ活動の指導、各種慰問、各種行事への参加、など。

## 【ボランティアへのPR】

一般市民の方々、一般企業の皆さん、学生さん、まずはお気軽にご連絡下さい。特に優良の学生さんには法人オリジナルのボランティア証書を発行しています。

# 介護老人保健施設 みのり

	運営主体	医療法人 常念会		
	住所	〒440-0081 豊橋市大村町字山所77番地		
	T E L	(0532)51-1336	F A X	(0532)51-1337
	ホームページアドレス	http://www.gonda-ns.com/minori		

## 施設までの略図



定員 入所96名 通所60名  
(ショートステイ含む)

### 【施設までの公共交通機関】

豊鉄バス：豊橋駅、豊鉄バス東口6番乗り場より乗車、「大蚊里」停留所下車、東へ徒歩約3分。

タクシー：JR豊橋駅より約10分。

自動車：県道豊橋豊川線の大賀里交差点を東に折れて約200m。

### 【自転車置き場】

あり（10台程度）

## 施設のあらまし 【開所 平成17年7月】

### 【目的・特徴・施設利用者について】

当施設は、要介護高齢者の方に、看護、医学的管理の下での介護やリハビリテーション、その他必要な医療と日常生活のお世話などのサービスを提供することで、その方の能力に応じた日常生活を営むことができるようにし、1日でも早く家庭での生活に戻ることができるように支援すること、また、家庭での生活を1日でも長く継続できるように、ショートステイやデイケアといったサービスを提供し、在宅ケアを支援することを目的とした施設です。利用される方々の立場を尊重し、暖かく心にかようケアとリハビリを提供します。リハビリテーションは、機能訓練と共に生活リハビリを重視して行っています。当施設では明るく家庭的な雰囲気づくりに心掛け、利用者の皆様に充実したみのりある日々を過ごしていただけるように努めています。

### 【PR】

当施設は、大村町にある南フランス風の建物です。権田脳神経外科が協力病院であり、居宅介護支援センターみのり、グループホームもみじが併設しており、石巻本町にもグループホームきのみを運営しています。地域との交流を積極的に行っており、小中学校の福祉体験の受け入れ、また、介護やリハビリの専門学校の実習生の受け入れも行っています。秋祭りには、施設を地域の方々に開放しています。

## ボランティアについて 【ボランティア活動が初めての方もお気軽にご相談ください。】

### 【活動日・時間】

月～日曜日、日程や時間帯は相談に応じます。

### 【ボランティアに関する連絡先】

TEL (0532)51-1336  
担当 権田 嘉一

### 【活動内容】

日常生活の援助、お年寄りの話し相手、シーツ交換や清掃、秋祭りなどの行事ボランティア、歌謡、舞踊、大正琴、書道などの各種慰問。新たな活動をしていただける方も大歓迎です。

### 【ボランティアへのPR】

一緒に楽しく過ごしてみませんか？  
お手伝いしていただけるボランティアさんのご連絡をお待ちしています。まずは、お気軽にお問い合わせください。

# 老人保健施設 明 陽 苑



運営主体	社会医療法人 明陽会		
住 所	〒441-8023 豊橋市八通町64-3		
T E L	(0532)33-3121	F A X	(0532)33-3152
ホームページ アドレス	<a href="http://www.meiyokai.or.jp/meiyoen/index.php">http://www.meiyokai.or.jp/meiyoen/index.php</a>		

## 施設までの略図

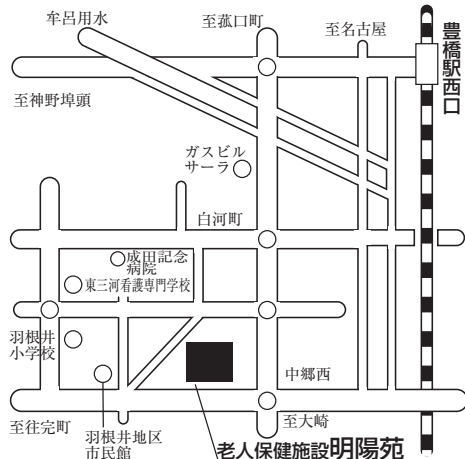

定 員	入所150名（短期入所を含む） 通所50名
-----	--------------------------

### 【施設までの公共交通機関】

豊橋駅西口（新幹線側）下車 直進して最初の信号を左折、3つ目の信号を右折し約150m 西へ進む 駅から徒歩10分  
タクシー：豊橋駅西口より3分

### 【自転車置き場】

あり（30台程度）

## 施設のあらまし 〔開 所 平成8年5月1日〕

### 【目的・特徴・施設利用者について】

豊橋駅に近い市街地にあり、交通の便が良い立地にあります。看護、医学的管理の下での介護や機能訓練、その他必要な医療と日常生活上のお世話などの介護保健施設サービスを提供することで、利用者の能力に応じた日常生活を営むことができるように支援すること、また利用者の方が居宅での生活を1日でも長く継続できるよう短期入所や通所リハビリを提供し、在宅ケアを支援することを目的とした施設です。同一建物内には居宅介護支援事業所があり、包括的ケアサービスの提供をしています。

### 【PR】

地域に根ざした施設であるために行事への招待や参加、介護教室の開催、「明陽苑だより」の発行をし、地域との交流を推進しています。

## ボランティアについて 〔ボランティア活動が初めての方もお気軽にご相談ください。〕

### 【活動日・時間】

応相談

### 【ボランティアに関する連絡先】

看護介護部長

TEL (0532)33-3121

### 【活動内容】

演歌、歌、踊り、落語、話し相手、散歩の介助（車いす）等  
※グループでお問い合わせ下さい。

### 【ボランティアへのPR】

当施設では、幼稚園児から高齢者までの方々がボランティアとして活躍されておられます。人と人、地域と施設のつながりを大切に、ボランティアの方々がいきいきと活動できるように、また入所者の方々にとって明るく楽しい時間を過ごせることを期待しています。



# 軽費老人ホーム 若 菜 荘



運営主体	社会福祉法人 さわらび会		
住 所	〒441-8124 豊橋市野依町字山中19-12 (福祉村内)		
T E L	(0532)48-1138	F A X	(0532)48-2365
ホームページ アドレス	<a href="http://www.sawarabi.or.jp/">http://www.sawarabi.or.jp/</a>		

## 施設までの略図

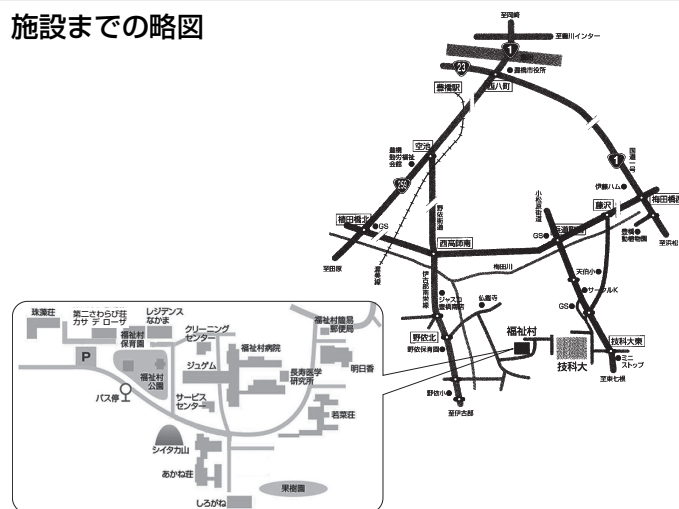

定 員 100名

### 【施設までの公共交通機関】

豊鉄バス：駅前②番線より  
福祉村行乗車～  
福祉村下車

### 【自転車置き場】

## 施設のあらまし (開 所 昭和56年10月1日)

### 【目的・特徴・施設利用者について】

高齢等のため自立して生活するには不安のある60歳以上の方が生活をされています。同敷地内(福祉村)には、24時間体制の福祉村病院をはじめ、サービスセンター(喫茶・売店)や簡易郵便局もあり、周囲には緑も多く、充実した環境の中で、誰もが心身ともに健康で安定した生活を送ることができます。また、各種クラブ活動や四季折々の行事も盛んに行われており、お一人お一人がご自身のペースで生きがいのある毎日を自主的に過ごしています。

### 【PR】

「自治会活動」 入居者の方による自治会(若菜会)が中心となり、地域の神社清掃・福祉村公園清掃などを積極的に実施しています。

「クラブ活動」 専門の講師による、健康運動教室やヨガ教室、書道、陶芸等、充実したクラブ活動を行っており、生きがい支援、介護予防に取り組んでいます。

## ボランティアについて

福祉村全体で秋に文化祭を実施しており、大勢の地域の方々や学生の皆さんの協力をいただいております。また、各種クラブ活動の講師として多くの方々にご協力をいただいております。

ボランティアについてのお問い合わせは上記電話番号までお願い致します。

# 軽費老人ホーム ケアハウス **カサ デ ローザ**



運営主体	社会福祉法人 さわらび会		
住所	〒441-8124 豊橋市野依町字山中19-17 (福祉村内)		
T E L	(0532)37-1209	F A X	(0532)37-1226
ホームページ アドレス	<a href="http://www.sawarabi.or.jp/">http://www.sawarabi.or.jp/</a>		

## 施設までの略図

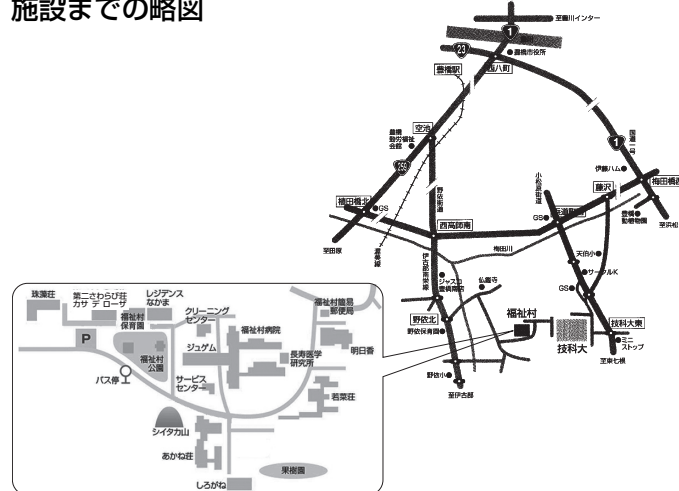

定員 16名

### 【施設までの公共交通機関】

豊橋駅より豊鉄バス②番線にて福祉村行き乗車～  
終点福祉村下車

### 【自転車置き場】

あり

## 施設のあらまし [開所 平成15年11月19日]

### 【目的・特徴・施設利用者について】

身の回りのことは自分でできる高齢者の方々に快適な生活環境を提供しています。同敷地内（福祉村）には、24時間体制の福祉村病院をはじめ、サービスセンター（喫茶・売店）や郵便局などもあり、様々な設備や機能も充実しているほか、まわりには緑も多く公園も整備されており、誰もが心身ともに健康で安定した生活を送ることができます。また、クラブ活動や四季の行事も行われており、一人ひとりが生きがいのある毎日を送っています。

### 【PR】

地域交流事業として、コーラス、琴演奏、舞踊、演劇の鑑賞等開催しています。

## ボランティアについて [ボランティア活動が初めての方もお気軽にご相談ください。]

### 【活動日・時間】

月曜日～金曜日  
10時～16時（数時間でも可能）

### 【活動内容】

各種趣味活動の講師等  
絵手紙が出来る方、連絡お待ちしております。

### 【ボランティアに関する連絡先】

カサ デ ローザ  
TEL (0532)37-1209

### 【ボランティアへのPR】

娯楽、園芸、清掃と幅広く受け入れます。



運営主体	社会福祉法人 豊橋市福祉事業会		
住所	〒441-1112 豊橋市石巻町字敷下1番地1		
TEL	(0532)88-5700	FAX	(0532)88-5701
ホームページアドレス	<a href="http://tf-jigyokai.org/kanada/">http://tf-jigyokai.org/kanada/</a>		

### 施設までの略図

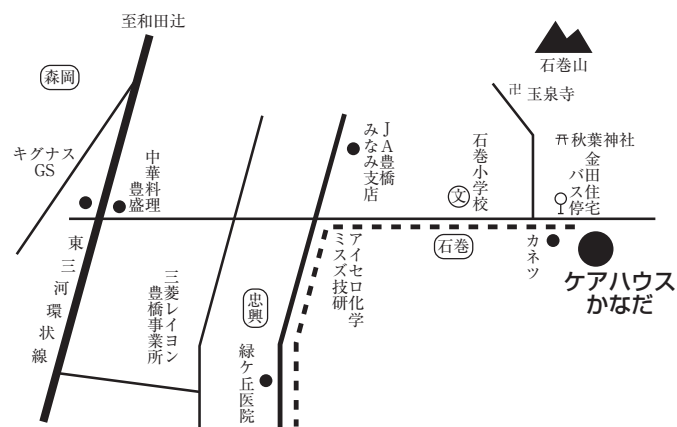

定員 30名

### 【施設までの公共交通機関】

豊鉄バス：豊橋駅前牛川金田線（4番のりば）より  
所要時間約28分 金田住宅前下車2分  
タクシー：豊橋駅前より所要時間約20分

### 【自転車置き場】

あり

## 施設のあらまし 【開所 平成6年4月1日】

### 【目的・特徴・施設利用者について】

- ・利用できる人は、60才以上の自立して生活することが可能な方で、身体的機能の低下や家庭環境・住宅事情等により、自宅での生活が困難な方が利用されています。夫婦での利用や、働きながらの利用も可能です。
- ・建物は、いきいきタウンの中心施設として、いきいきプラザとの複合施設で、鉄筋コンクリート4階建、1階には食堂、浴室、ホールがあり、各階には居室、ラウンジ等があります。

### 【PR】

- ・石巻山多米県立自然公園の緑豊かな自然環境に恵まれた地域に、豊橋市で2番目に開設したケア付住宅です。
- ・お年寄りに適した食事・入浴・緊急時のケアが付き、病院等関係との連携もある施設で、収入に応じた低額な利用料金で生活ができます。さらに敷金等は不要です。

## ボランティアについて 【ボランティア活動が初めての方もお気軽にご相談ください。】

### 【活動日・時間】

特に7月の納涼夏まつり  
午後～18時頃まで  
(感染症対策のため中止の可能性もあります。)

### 【ボランティアに関する連絡先】

ケアハウスかなだ  
TEL (0532)88-5700

### 【活動内容】

行事ボランティア

会場を夜店風に設定しゲーム、盆踊り、模擬店等の準備、手伝い、片付けをしていただきます。

### 【ボランティアへのPR】

元気なお年寄りと一緒に行事を楽しみませんか。入所者の方々は皆様が来て下さるのを心から待っています。

軽費老人ホーム **ケアハウス くろしお**



運営主体	社会福祉法人 王寿會		
住 所	〒441-3123 豊橋市小松原町字浜41番地		
T E L	(0532)21-3511	F A X	(0532)21-3514
ホームページ アドレス	<a href="http://www.oujukai.or.jp/">http://www.oujukai.or.jp/</a>		

**施設までの略図**

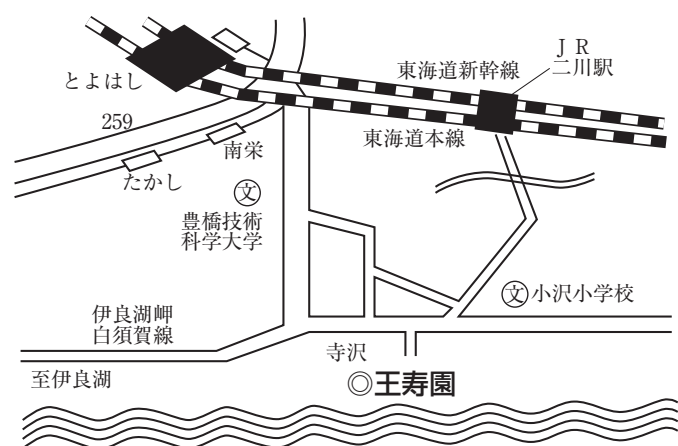

定 員 30名

【施設までの公共交通機関】  
JR二川駅よりタクシーにて15分

【自転車置き場】  
あり

**施設のあらまし** 【開 所 平成7年6月1日】

【目的・特徴・施設利用者について】

遠州灘を一望できる自然に恵まれた環境で安らぎのあるシルバーライフを応援させていただきます。  
特別養護老人ホーム王寿園との併設施設です。60才以上の方で、個室での自立生活が可能の方。集団生活に適應性のある方。感染症疾患がなく問題行動を伴わない方を対象とし、身元保証人2名が立てられ、所定の利用料等の負担ができる方とします。  
居室には、ナースコール設置、ミニキッチン、エアコン、トイレ、スプリンクラー設備などが完備されています。食事は三食とも提供されます。入浴は毎日はいれます。

【PR】

「納涼祭」に地域の皆さんを招待したり、こちらからも積極的に地域の催しに参加しています。

**ボランティアについて** 【ボランティア活動が初めての方もお気軽にご相談ください。】

【活動日・時間】

【活動内容】

- ・レクリエーション活動（演奏会等）
- ・納涼祭への参加

【ボランティアに関する連絡先】

TEL (0532)21-3511  
担当 金丸雅子

【ボランティアへのPR】

ボランティア活動に関する質問等につきましては、御遠慮なく窓口まで御連絡下さい。

窓口 TEL 0532-21-3511 生活相談員 金丸雅子



# 軽費老人ホーム ケアハウス 彩 幸



運営主体	社会福祉法人 豊生会		
住所	〒441-3213 豊橋市西赤沢町字深山95番地		
T E L	(0532)23-6011	F A X	(0532)23-6010
ホームページ アドレス	<a href="http://www.saikou.or.jp">http://www.saikou.or.jp</a>		

## 施設までの略図

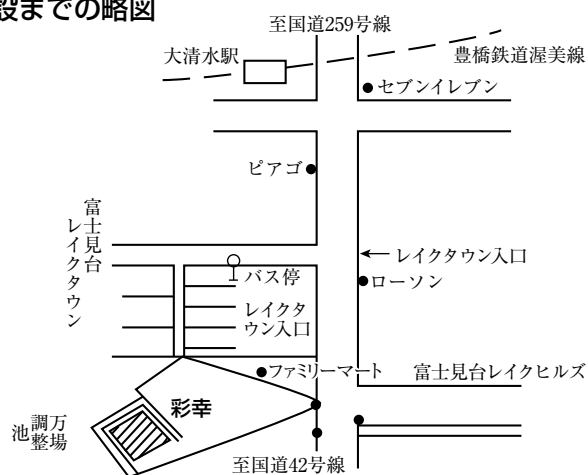

定員 15名

### 【施設までの公共交通機関】

豊橋駅から豊橋鉄道渥美線にて大清水駅下車、車で5分。豊橋鉄道バス（1時間に2回）で約10分「レイクタウン入口」にて下車、徒歩5分（最初の左角を南向きに直進、突き当たりが五叉路となり、施設が右に見えるのでそれに向かって進めば玄関に到る）

### 【自転車置き場】

## 施設のあらまし 【開所 平成8年4月3日】

### 【目的・特徴・施設利用者について】

施設の目的…高齢の為、家庭での生活を続けるのが難しくなった方の相談に応じ、生きがいに通ずる自立を援助した対応をします。

入居条件…60歳以上で身の回りのことが出来、経済的にも生活能力が有り、共同での生活の出来る方を対象とします。

設備面…個室約33㎡（9坪）、13室。2人部屋約67㎡（18坪）1室。ミニキッチン（冷蔵庫付）、洗面所、トイレ、ユニットバス、下駄箱、押入れ。

共有設備…食堂、リビング、和室、花壇、テラス、浴室、ゲストルームを2室設けています。

### 【PR】

地域の方もご利用できる喫茶コーナーがあります。居宅介護支援事業所職員、地域包括支援センター職員が特養同様地域に入り、介護者教室、行事への招待と常に連絡、連携をとっていきます。施設の様子はホームページやインスタグラムにて随時発信していますのでそちらをご覧ください。

## ボランティアについて

近隣の学校と連携をとり合ったり、一般の方々のボランティアを常時受け入れ、開かれた老人福祉施設をめざしています。理髪、美容、清掃、縫製、会話、代筆、その他老人のクラブ活動、散歩、買物付添等



運営主体	社会福祉法人 すこやか会		
住 所	〒440-0833 豊橋市飯村町字高山118番地		
T E L	(0532)64-7771	F A X	(0532)64-7772
ホームページ アドレス	http://www.sukoyakakai.com/		

### 施設までの略図

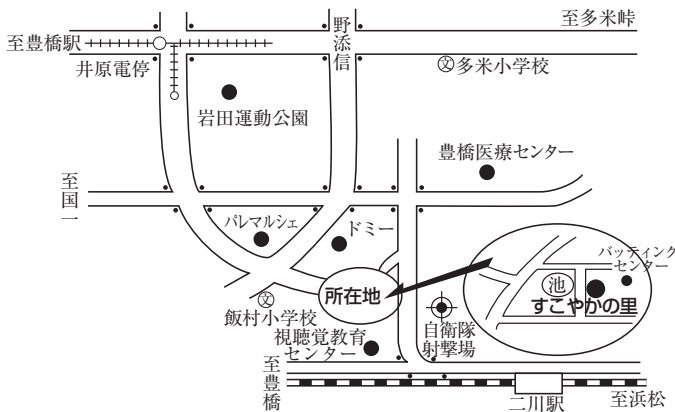

定 員	ケアハウス30名 デイサービス 一般型35名 認知症対応型12名
-----	--

**【施設までの公共交通機関】**  
 豊橋駅前③番のりば、飯村・岩崎線で20分、「飯村東」下車、東へ500m。(バス停より5～10分)

**【自転車置き場】**  
 あり(10台程度)

### 施設のあらまし [開 所 1995年5月1日]

#### 【目的・特徴・施設利用者について】

「老いても心は生きいき、はつらつと、ケアハウス『すこやか の 里』は、そんなあなたを応援します。  
 湖西連峰のやまふとこにいだかれ、池とみどり、自然がいっぱいの上、2階の部屋からは近くの家並も見えるおちついた住宅地に、木をふんだんに使ったやさしい2階建てのすこやか の 里があります。  
 運営(ケアハウス、デイサービスセンター、居宅介護支援事業所)は、入居者・利用者お一人お一人の意志を尊重し、自由で家庭的な、文化のある暮らし、『普通の市民生活』を送っていただけるように、又地域の人々とも広く交流できる「開かれた施設づくり」を目指します。

#### 【PR】

「飯村の湯」ゆーゆーデーとして地域の皆さんに施設の大浴室を開放(1回450円)しています(事前の予約が必要です。)更に昼食については、毎日、当日午前10時までにご連絡いただければどなたでも試食できます。

### ボランティアについて [初めての方(ボランティア未経験者)大歓迎]

#### 【活動日・時間】

毎日 9:45～16:00(月～土)  
 10:00～16:00(日)

#### 【ボランティアに関する連絡先】

すこやか の 里  
 TEL (0532)64-7771

#### 【活動内容】

初回は1時間程度のオリエンテーションあり。デイサービスでのお手伝い(お話し相手、配膳手伝い、活動準備等)。ケアハウスでのお手伝い(クラブ指導、掃除、日曜大工等)又は、施設内の植木の剪定、草とり、花壇の手入れ、など。

#### 【ボランティアへのPR】

すこやか の 里ボランティアとして出来るところからはじめてみませんか。体を動かし、楽しくお話しをして、昼食は実費450円で入居者、利用者と同じものが試食できます。

# 軽費老人ホーム ケアハウス 美光ハイム



運営主体	社会福祉法人 一誠福祉会		
住所	〒441-8066 豊橋市王ヶ崎町字上原1-145		
T E L	(0532)48-9110	F A X	(0532)48-5114
ホームページアドレス	www.i-f.or.jp		

## 施設までの略図

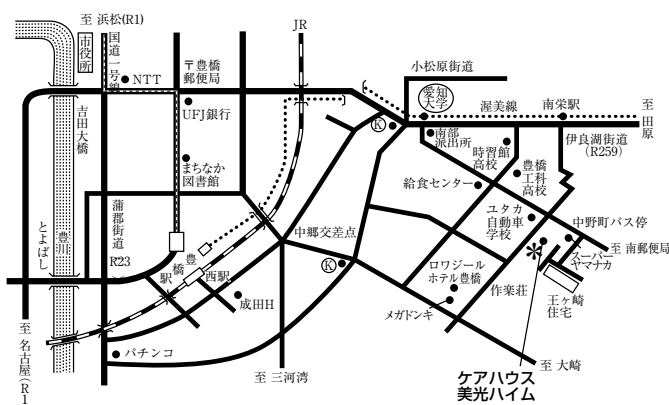

定員 30名

### 【施設までの公共交通機関】

豊鉄バス : 「中野町」停留所 下車徒歩2分

豊鉄渥美線 : 「南栄」駅下車 徒歩10分

タクシー : JR豊橋駅より 15分

### 【自転車置き場】

有

## 施設のあらまし 〔開所 平成5年2月1日〕

### 【目的・特徴・施設利用者について】

ケアハウス美光ハイムは「ノーマライゼーションの理念」を基本として、利便の地に高齢者の為に作られた軽費老人ホームで、特別養護老人ホーム作楽荘との複合施設です。

1人用居室26室・夫婦用居室2室の28室からなり30名の方に安心して生活して頂ける憩いの住いです。各室には冷暖房取り付け可・バス・トイレ・キッチン・ナースコールなど完備しており、三度の食事も提供されます。美光ハイムに専従の職員が配属され、入居者を対象とする相談業務・レクリエーションのお手伝い、緊急急病時の対応などに万全の配慮をいたしております。

### 【PR】

入居者全員が町内会へ団体加入しています。町内や校区主催の行事には、積極的に参加しています。文化祭、施設行事、クラブ活動は、案内状にて地域に連絡参加して頂き連携を計っています。

## ボランティアについて 〔「こんなことがしてみたい」「あんなことがしてみたい」そんなご希望がある方は大歓迎です。〕

### 【活動日・時間】

活動日・時間についてはご相談させていただきます。

### 【ボランティアに関する連絡先】

美光ハイム

TEL (0532)48-9110

FAX (0532)48-5114

### 【活動内容】

話し相手・レクリエーション等申し出がありましたら、その都度ご相談に応じます。希望がない場合は、主に清掃活動となります。

### 【ボランティアへのPR】

美光ハイムの入居者・職員一同皆様方のお越しをお待ちしております。少しの時間で結構です。楽しいボランティア活動の時間を過しましょう。また、小中高校の学生ボランティアには「ボランティア証書」を発行しています。



豊橋市総合老人ホームつつじ荘（養護老人ホーム、特別養護老人ホーム、デイサービスセンター併設）

	運営主体	豊橋市		
	住所	〒440-0833 豊橋市飯村町字高山11-65		
	T E L	(0532)61-2013 (0532)61-7150	F A X	(0532)64-1314
	ホームページアドレス	<a href="http://www.city.toyohashi.lg.jp/2747.htm">http://www.city.toyohashi.lg.jp/2747.htm</a>		

施設までの略図

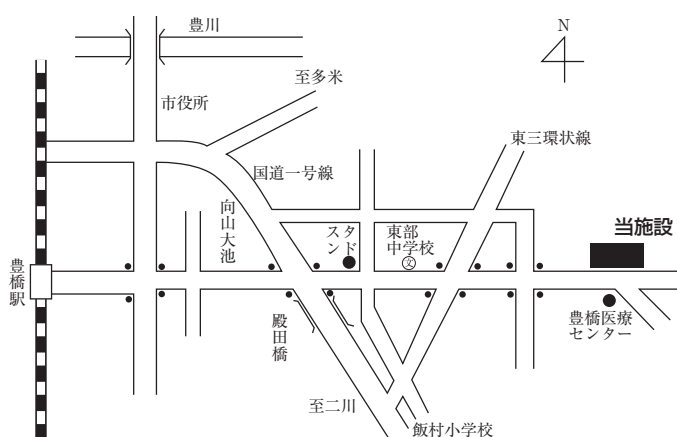

定員

養護60名 特養50名（ほか短期入所4名） デイ18名

【施設までの公共交通機関】

豊橋駅前③番のりばより豊鉄バス飯村岩崎線で約25分。豊橋医療センター下車。  
「地域生活」バス・タクシーの「東部東山線（やまびこ号）」と「柿の里バス」を利用の場合は、豊橋医療センター下車で徒歩約3分。

【自転車置き場】

あり

施設のあらまし

〔開所 養護 昭和27年3月7日 特養 昭和47年6月1日  
デイ 平成4年5月11日〕

【目的・特徴・施設利用者について】

周辺を緑に囲まれ、恵まれた環境の中で、ご利用様がゆとりとやすらぎを実感し、生きがいを持って生活できるようにするための養護老人ホームとデイサービスセンター及び特別養護ホームの三つの施設からなる総合的な老人ホームです。

【PR】

ホームで行われる盆踊り大会に一般の方の参加を歓迎しています。

ボランティアについて

〔ボランティア活動が初めての方もお気軽にご相談ください。〕

【活動日・時間】

毎日、朝10時頃から夕方5時頃まで

【活動内容】

入所者の話し相手、介護員のお手伝い、施設の掃除や環境整備など

【ボランティアに関する連絡先】

TEL (0532)61-7150  
生活相談員まで

【ボランティアへのPR】

難しく考えず、チャレンジ精神で!! お気軽にご連絡ください。



- ・ 通所介護事業所
- ・ 地域密着型通所介護事業所
- ・ 認知症対応型通所介護事業所
- ・ 通所リハビリテーション事業所
- ・ 認知症対応型共同生活介護事業所

○通所介護事業所

事業所名	郵便番号	住所	電話番号	FAX	関係のページ
アースサポート豊橋	441-8019	花田町字荒木38番地1	32-7700	32-7701	
愛知クリニック デイサービスセンター	441-8034	松村町50番地1	48-7757	38-5445	
アサヒサンクリーンデイサービスセンター豊橋	440-0873	小畷町383番地	57-2611	57-2612	
きたえるーむ豊橋広小路	440-0881	広小路三丁目37番地	43-6247	43-6248	
北島デイサービスセンター 光風	440-0071	北島町字北島81番地の1	54-1320	54-8116	
くすのきデイサービスセンター	440-0022	岩崎町利兵63番地	62-0300	62-0310	
ケアステーション あさひ豊橋	441-8106	弥生町字中原3番地の1	38-5665	47-3606	
コープあいち デイサービス 新川	440-0814	前田町一丁目4番地の2	57-3606	57-3608	
さかえの郷 デイサービスセンター石巻	441-1115	石巻本町字北市場49番地の1	87-0255	87-0256	
さかえの郷 デイサービスセンター柿の花	441-1115	石巻本町字伊豆彦25番地	43-6511	43-6512	
汐田デイサービスセンター	441-8087	牟呂町字南汐田26番1	38-8660	38-8661	
昭和の里 デイサービスセンター	440-0016	牛川町字南台1番地の1	55-8128	55-8168	32
しんさかえケアセンター そよ風	441-8016	新栄町字鳥畷111番地	34-7351	34-7361	
整友会 デイリハビリセンター	440-0014	南牛川一丁目16番地9	74-8884	74-7772	
地域交流型デイサービス つむぎ	440-0833	飯村町字高山209番地の10	39-3434	39-4199	
ツクイ豊橋	440-0853	佐藤二丁目10番地 3号	65-9326	65-9327	
デイサービス あい	440-0021	多米町字北脇2番地の3	66-5663	66-3127	
デイサービス 植田の杜	441-8134	植田町字西ノ谷66番地の1	43-6730	43-6731	
デイサービス 栗の木	440-0838	三ノ輪町五丁目67番地	63-3005	63-3015	
デイサービス ココファン豊橋大手町	440-0805	大手町101番地	54-7482	54-7483	
デイサービス こはる	441-3141	大岩町字北山133番地	43-1355	43-1355	
デイサービス こむぎ	441-8151	曙町字測点12番地の1	39-8728	39-8143	
デイサービスセンター 永生苑豊橋	440-0081	大村町字花次83番地	55-5011	55-5701	64
デイサービスセンター 王寿園	441-3123	小松原町字浜41番地	21-3511	21-3514	65
デイサービスセンター 喜寿苑	441-0152	前芝町字加藤381番地の2	34-1124	34-1128	66
デイサービスセンター 綺羅	440-0853	佐藤四丁目23番地1号	65-8717	65-8725	
デイサービスセンター 銀の家	441-8151	曙町字測点188番地	39-3351	38-8854	
デイサービスセンター 秋桜	441-3104	雲谷町字外ノ谷243番地の2	65-7377	65-7366	
デイサービスセンター 彩幸	441-3213	西赤沢町字深山95番地	23-6018	23-6016	67
デイサービスセンター 作楽荘	441-8066	王ヶ崎町字上原1番地145	48-5111	48-5112	68
デイサービスセンター すこやかかしの里	440-0833	飯村町字高山118番地	64-7771	64-7772	95
デイサービスセンター つばめ	441-8089	牟呂大西町18番15	34-2030	34-2031	
デイサービスセンター 和	441-8071	大山町字西大山41番地の2	37-7537	38-5033	
デイサービスセンターのぞみ新栄	441-8016	新栄町字大溝21番地の1	21-5131	21-5132	
デイサービスセンター 弥生王寿園	441-8106	弥生町字東豊和2番地の1	38-0220	38-0218	
DSC 吉かわ	441-8002	吉川町86番1	34-3455	21-8222	
デイサービス なの花	441-8077	神野新田町字宮前100番地	38-5350	38-5353	
デイサービス なゆた	440-0858	つつじが丘三丁目31番地の13	64-2272	21-5873	
デイサービス 船渡	441-8072	船渡町字城戸中7番地の2	25-7801	25-7802	
デイサービス 芙蓉	441-3211	伊古部町字山口243番地の1	21-3350	21-4849	

デイサービス フラワーサーチ	441-8115	東高田町670番地	65-2121	65-2122	
デイサービス豊生ライフ	441-8011	菰口町五丁目101番地	31-4938	31-4951	
デイサービス 朗らか家族	440-0004	忠興二丁目2番地の2	69-5127	69-5128	
デイサービス ゆうとぴあ	441-8117	浜道町字百々池45番地107	47-7766	47-7779	
デイサービス ゆかいな仲間 ひより	440-0022	岩崎町字長尾50番地	66-3011	66-3022	
デイサービス ラ・メール	441-8124	野依町字諏訪90番地	35-7773	35-7775	
ティプランデイサービスセンター吉田方	441-8003	小向町字北小向74番地	34-7870	34-7871	
豊橋市社会福祉協議会 南部デイサービスセンター	441-8133	大清水町字大清水546番地	25-6422	25-6522	106
ナーシングホーム 気の里	441-3103	雲谷町字上ノ山117番地の1	65-7118	65-7122	
ニチイケアセンター豊橋	440-0831	西岩田四丁目13番地13	69-5213	69-3132	
ハートケア	441-8149	中野町字野中25番地の1	39-5970	39-5970	
ハートケアセンター デイサービス	440-0826	大井町18番地の3	65-9364	65-9370	
ハートケアセンター デイサービス プレミアムリハ	440-0826	大井町18番地の3	65-9364	65-9370	
ハートケアセンター デイサービス 楽リハ	440-0826	大井町18番地の3	65-9364	65-9370	
花園ケアプラザ デイサービス	440-0895	花園町45番地の2	55-0072	55-0074	
花水木デイサービス	441-3125	豊栄町字東409番地の1	41-6940	41-6941	
ヒューマンライフケア 豊橋の湯	440-0004	忠興一丁目1番地の6	69-5377	69-3733	
フラワーサーチ はた楽でい	440-0826	大井町140番地	69-3755	69-3766	
ラクラス 豊橋西幸 デイサービス	441-8156	高師町字小野2番地の13	29-8165	29-8168	
楽乎楼デイサービス	441-8124	野依町字西新切107番地の3	29-7117	29-7183	

### ○地域密着型通所介護事業所

事業所名	郵便番号	住 所	電話番号	FAX	関係のページ
あっとほーむデイサービス あず	440-0025	井原町117番地22	26-8040	39-8122	
あっぷるデイサービス	440-0806	八町通三丁目106番地	39-5520	39-5518	
飯村唐沢池デイサービスセンター ひこうき雲	440-0833	飯村町字高山180番地3	35-9678	35-9679	
いるかの家	440-0842	岩屋町字岩屋下76番地の12	69-2662	69-2663	
大清水ほのぼのデイサービス	441-8132	南大清水町字藤ヶ谷169番地1	29-7238	29-7239	
機能回復型デイサービス 笑顔の里	440-0851	前田南町二丁目8番地の23	87-4085	87-4085	
キューアアップ	441-8077	神野新田町字サノ割63番地	26-8856	26-8857	
コープあいち ケアコープ豊橋	440-0035	平川南町46番地	65-8477	65-8478	
こなみデイサービス	441-8117	浜道町字南側8番地の4	21-5307	35-6262	
コンフォート ゆうみ	441-8122	天伯町字梅ヶ丘176番地の1 2階	29-8260	39-4169	
さくらデイサービス	440-0838	三ノ輪町五丁目71番地の1	39-6447	39-6447	
さわらび指定通所介護事業所	440-0003	浪ノ上町7番地の2	54-3501	54-3514	69
小規模デイサービス ワンラブ	441-8087	牟呂町字松島17番地の7	45-1879	45-1879	
スマイルデイ 豊生ライフ	441-8011	菰口町五丁目101番地	35-7068	35-7069	
生活デザインサービス「笑々」	440-0853	佐藤三丁目19番地の13	39-8408	39-8530	
宅老所 たんぽぽ	440-0012	東小鷹野四丁目15番地の3	66-0737	66-0776	
小さな家 千歳	440-0843	東幸町字長山49番地の1	62-6753	62-6172	
つつじ荘デイサービスセンター事業所	440-0833	飯村町字高山11番地の65	61-2013	64-1314	97
デイサービス あざれあ豊橋	440-0092	瓜郷町八反田22番地	39-9516	39-9519	

デイサービス アーチ	441-3141	大岩町字北山6番地の549	39-7788	39-7667	
デイサービス あざれあ小鷹野	440-0012	東小鷹野二丁目16番地の1	21-5920	21-5923	
デイサービス あざれあ豊橋	440-0092	瓜郷町八反田22番地	39-9516	39-9519	
デイサービス 花りの木	441-1115	石巻本町字東家門88番地の1	21-6415	21-6416	
デイサービス 寿	441-3301	老津町字的場79番地	23-4114	23-4117	
デイサービス 桜庵	441-8132	南大清水町字富士見861番地2	25-3710	25-3710	
デイサービス さくら亭	440-0832	中岩田五丁目10番地の9	39-7855	39-7856	
デイサービス さんぽ道	440-0858	つつじが丘二丁目1番地14	21-5130	21-5140	
デイサービス 幸福 さっちゃん	441-3153	二川町字東向山45番地6	43-1077	43-1078	
デイサービス すぎやま	441-3302	杉山町字孝仁37番地1	23-1417	23-0115	
デイサービス すみれ	440-0036	東光町8番地1	64-4126	64-4125	
デイサービス セリジェ	440-0016	牛川町字中郷103番地の1	39-3677	39-5882	
デイサービスセンター おんぷ	441-8038	堂坂町47番地の1	75-9331	75-7906	
デイサービスセンター けやき つつじが丘	440-0853	佐藤二丁目9番地25	39-7988	21-8810	
デイサービスセンター けやき 前田	440-0851	前田南町二丁目13番地の8	54-9748	51-5176	
デイサービスセンター 八町	440-0806	八町通一丁目9番地	52-0005	52-0188	
デイサービス たけのこ	441-8145	駒形町字退松85番	45-6213	45-6214	
デイサービス 太郎	441-3302	杉山町字新松丘26番地	35-9700	35-9746	
デイサービス 虹の家	441-8019	花田町字小松88番地	34-7588	34-7577	
デイサービス 花桃	440-0022	岩崎町字米山23番地5	39-3305	39-3381	
デイサービス みよし	441-3134	大岩町字久保田58番地の2	41-6801	41-6876	
デイサービス 桃の木	441-8111	江島町138番地の1	43-6700	43-6711	
デイサービス 寄りあい	441-8077	神野新田町字レの割24番地の1	31-8877	31-8870	
デイホーム 安里	441-8077	神野新田町サノ割48番地	32-6788	34-7651	
デイホーム 美里	441-8077	神野新田町サノ割48番地	34-7650	34-7651	
デイルーム 彩苑	441-3154	二川町字西向山174番地の2	41-2110	41-2117	
ニコリハ ゆうみ	441-8122	天伯町字梅ヶ丘176番地の1 1階	29-8617	39-4169	
旅籠屋デイ 秀吉	441-8052	柱三番町73番地	38-5678	38-5679	
穂乃国デイサービス 喜房	441-8061	藤沢町101番地	35-7892	35-7893	
みゆきデイサービスセンター	440-0843	東幸町字大山139番地の1	69-5350	69-5351	
名鉄レコードブック 東田	440-0051	東雲町83番地の1	21-5261	21-5262	
ライフクリエイト 綺羅東幸	440-0843	東幸町字大山157番地の2	63-3500	65-3501	
ライフサポート ユタカ	441-8028	立花町46番地・45番地	39-7000	39-7001	
リハビリステーション SAKURA	440-0066	東田町196番地2	39-3241	39-3246	
リハビリデイサービス・ベスト	440-0853	佐藤一丁目19番地の5	64-0335	64-0334	
リハビリデイサービス リハ・カワイ	441-8154	西高師町字沢向130番地	39-8833	39-8805	
リハビリデイ よしだがた	441-8016	新栄町字新田中40番地の1	43-6551	43-6553	

○認知症対応型通所介護事業所

事業所名	郵便番号	住所	電話番号	FAX	関係のページ
気の里デイサービス クラ・ヴィブ	441-3103	雲谷町字上ノ山117番地の1	65-7111	65-7122	
コープあいちデイサービス豊橋西	441-8087	牟呂町字松崎15番地	39-7351	46-1575	
小さな家 東	440-0843	東幸町字長山66番地の2	61-6753	61-6828	
デイサービスセンター 彩幸	441-3213	西赤沢町字深山95番地	23-6018	23-6016	67
デイサービスセンター すこやか の里	440-0833	飯村町字高山118番地	64-7771	64-7772	95
認知症対応型デイサービスセンター カサデヴェルデ	441-3302	杉山町字泉原139番地の1	23-5552	23-5553	73
認知症対応型デイサービスセンター 常盤	440-0044	宮下町1番地の1	62-3370	62-3371	80

○通所リハビリテーション事業所

事業所名	郵便番号	住所	電話番号	FAX	関係のページ
愛知クリニック	441-8034	松村町48番地	47-3663	47-3260	
医療法人 さわらび会 福祉村老人保健施設 ジュゲム 通所リハビリテーション	441-8124	野依町字山中19番地の1	46-7501	46-4899	84
医療法人 整友会 江崎病院	440-0883	新川町66番地	55-2525	56-2656	
太田整形外科	441-3141	大岩町字北山351番地	41-6800	41-6688	
岡村クリニック	440-0853	佐藤二丁目24番地の1	65-4100	65-4101	
介護老人保健施設 みのり	440-0081	大村町字山所77番地	51-1336	51-1337	88
きよし整形外科 リハビリクリニック	441-8014	花田二番町78番地	33-8688	33-8858	
光生会 介護老人保健施設 赤岩荘	440-0021	多米町字大門10番地	66-1220	66-1126	83
積善クリニック	441-3141	大岩町字北山78番地5	65-6588	41-7766	
通所リハビリテーション FAM	441-8002	吉川町61番地	34-3378	34-3379	
デイケアセンター ふくろう S	440-0806	八町通三丁目119番地	56-0130	56-3255	
デイケアセンター ふくろう L	440-0806	八町通三丁目119番地	56-0130	56-3255	
殿田橋整形外科 通所リハビリテーション	440-0833	飯村町字西山7番地の644		69-1602	
豊橋整形外科 鷹丘クリニック通所リハビリテーション	440-0016	牛川町字中郷106番地の1	74-8881	74-8882	
豊橋整形外科 向山クリニック	440-0864	向山町字水車44番地の1	66-0201	66-0101	
とよはしにし整形リハクリニック	441-8019	花田町字荒木51番地の1	39-7888	34-3096	
ふくい整形外科 通所リハビリテーション	441-8113	西幸町字笠松33番1	37-3291	37-0291	
二川病院 通所リハビリテーション	441-3145	大岩町字北元屋敷36番地の3	41-1116	41-1216	
元町デイケアセンター	441-8132	南大清水町字元町205番地	26-1122	26-1121	
老人保健施設 尽誠苑	441-3102	大脇町字大脇ノ谷74番54	65-2770	65-2777	85
老人保健施設 ベルビューハイツ	441-8085	青竹町字青竹96番地	33-8117	33-8112	87
老人保健施設 明陽苑	441-8023	八通町64番地の3	33-3121	33-3152	89



○認知症対応型共同生活介護事業所

事業所名	郵便番号	住所	電話番号	FAX	関係のページ
愛の家 グループホーム豊橋牛川薬師町	440-0015	牛川薬師町8番4	57-2280	57-2281	
グループホーム あいちの森	441-8034	松村町48番地	48-7757	38-5445	
グループホーム あおぞら	441-8113	西幸町字浜池323番地	38-8711	37-7110	
グループホーム 青葉の家	441-1111	嵩山町字松田55番地	88-7213		
グループホーム エバグリーン	440-0021	多米町字大門10番地	62-4434	62-4691	
グループホーム 大清水彩幸	441-8131	東大清水町181番地の1	25-3361	25-3707	72
グループホーム 喜寿苑	441-0152	前芝町字加藤381番地の2	31-2101	31-2105	66
グループホーム きのみ	441-1115	石巻本町字狭間10番地の8	88-6330	88-6330	
グループホーム くらら	440-0094	川崎町216番地2	32-2312	32-2320	
グループホーム さっちゃんの家	441-8124	野依町字新切101番地	25-9786	25-9754	
グループホーム ジョイア・ミュキ	440-0843	東幸町字長山8番地の1	63-3339	63-3339	
グループホーム 白珠	440-0038	平川本町一丁目15番地の2	66-0082	66-0082	
グループホーム 真寿苑	441-8087	牟呂町字東明治郷下1番地	39-8101	33-2330	77
グループホーム 尽誠苑	441-3102	大脇町字大脇ノ谷74番54	65-2728	65-2777	85
グループホーム 高師王寿園	441-8153	高師本郷町字竹ノ内107番地	47-7400	47-7401	
グループホーム たけのこ	441-8145	駒形町字退松85番地	45-6213	45-6214	
グループホーム ふくろう	440-0806	八町通三丁目119番地	56-5533	56-3255	
グループホーム フラワースーチ	441-8115	東高田町670番地	65-2121	65-2122	
グループホーム みゆき	441-8113	西幸町字笠松85番地	87-4600	47-3500	
グループホーム もみじ	440-0081	大村町字山所77番地	51-1334	51-1337	
しんさかえケアセンター そよ風	441-8016	新栄町字鳥瞰111番地	34-7351	34-7361	
認知症対応型共同生活介護 グループホーム フジ	440-0872	前田中町13番地の29	54-5477	54-5478	
認知症対応型グループホーム カサ デ ヴェルデ	441-3302	杉山町字泉原139番地の1	23-5552	23-5553	73
認知症対応型グループホーム 常盤	440-0044	宮下町1番地の1	62-3370	62-3371	80
まちのオアシス グループホーム 前田	440-0814	前田町一丁目7番地の7	55-5311	55-5313	
まちのオアシス グループホーム 牟呂	441-8093	牟呂中村町5番地の4	32-0130	32-0131	
元町グループホーム	441-8132	南大清水町字元町151番地	26-1125	26-1125	

# 社会福祉協議会

社会福祉協議会（「社協」）は、全国の市区町村、都道府県・指定都市および全国に段階的に設置され、そのネットワークにより活動をすすめている団体です。

市区町村に設置された社会福祉協議会は、そこで暮らす住民の方、社会福祉・保健、医療、教育などの関連分野の関係者、さらに地域社会を形成する他のさまざまな専門家・団体・機関によって構成されています。

こうした民間組織としての自主性と広く住民や社会福祉関係者に支えられた公共性という二面性を生かして、さまざまな福祉問題の解決を図り、こころふれあう「福祉のまちづくり」をめざしています。

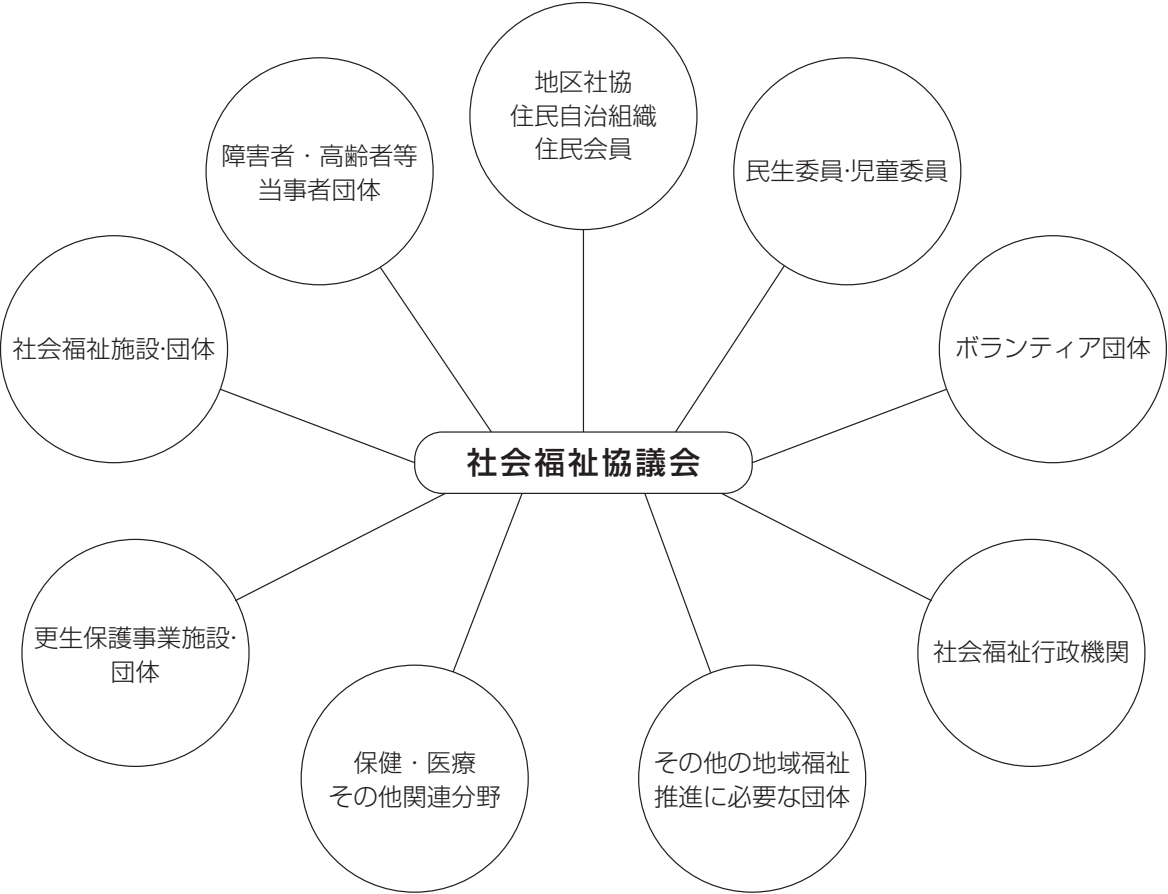

<b>事務局</b>	〒440-0055 豊橋市前畑町115番地 (豊橋市総合福祉センターあイトピア内)
総務係・地域福祉係・ボランティアセンター・成年後見支援センター・福祉相談サポートセンター …総合福祉センター	TEL(0532)52-1111   FAX(0532)52-1112
— 福祉人材バンク	〒440-0806 豊橋市八町通五丁目9番地 (豊橋市八町地域福祉センター内)
— 地域福祉サービスセンター	TEL(0532)52-1341   FAX(0532)52-8046
— ファミリーサポートセンター	〒440-0853 豊橋市佐藤五丁目22番地の16 (豊橋市つつじが丘地域福祉センター)
— 建物管理	TEL(0532)64-4510   FAX(0532)64-4511
地域包括支援センター …中央・東部・南部	〒441-8133 豊橋市大清水町字大清水546番地 (豊橋市大清水地域福祉センター)
介護事業第一係 …八町地域福祉センター	TEL(0532)25-6141   FAX(0532)25-6522
介護事業第二係 …つつじが丘地域福祉センター	〒441-8087 豊橋市牟呂町字内田22番地の2 (豊橋市牟呂地域福祉センター)
介護事業第三係 デイサービスセンター …大清水地域福祉センター	TEL(0532)31-8885   FAX(0532)31-6330

## 施設の概要 (設立 昭和32年4月1日)

### 【目的・特徴】

豊橋市社会福祉協議会ではすべての人にやさしいまちづくりのため地域福祉を推進する事業を企画、実施しています。また、事業者として高齢者、障害者(児)に在宅福祉サービスを提供しています。

- ・ ボランティア活動の振興
- ・ 福祉教育の推進
- ・ 福祉人材バンク事業
- ・ 高齢者福祉の推進
- ・ 介護予防事業の推進
- ・ 介護保険事業
- ・ 障害者福祉の推進
- ・ 地域包括支援センターの設置
- ・ 地域福祉サービスセンターの設置
- ・ 各種相談事業
- ・ 福祉相談サポートセンター
- ・ 日常生活自立支援事業
- ・ 成年後見支援センター
- ・ 生活困窮者自立支援事業
- ・ 学生服等リユース事業
- ・ 地域たすけあい事業
- ・ 民生委員・児童委員活動の推進
- ・ ファミリーサポートセンターの設置
- ・ つどいの広場の設置
- ・ 共同募金運動・歳末たすけあい運動
- ・ 福祉資金の貸付、災害見舞金の支給
- ・ 福祉教育振興基金助成事業
- ・ 福祉センター等施設の管理

### 【PR】

民生児童委員、福祉施設、団体、ボランティア等と連携し、高齢者や障害児(者)等の地域での見守り活動やふれあいを大切にした各種交流事業を展開しています。

## ボランティアについて

ボランティアセンターを設置し、さまざまなボランティアニーズに対応できるよう、市民の方のボランティア登録をすすめている他、とよはしボランティアネットワークの事務局として充実したボランティア活動が実践できるような体制の整備に努めています。また、デイサービスセンターでは、お年寄りのお話相手や各種行事をお手伝いいただけるボランティアを募集しています。

# 豊橋市福祉人材バンク

## 福祉人材バンクとは

社会福祉の仕事につきたい、仕事の内容についてもっと詳しく知りたい、社会福祉施設などで従事した経験を活かしたい。そんな皆さんをバックアップするのが福祉人材バンクです。豊橋市福祉人材バンクでは、愛知県福祉人材センターと連携して、求人情報をはじめ、福祉に関するいろいろな情報を提供しています。また、市民の方の社会福祉への関心を高めるために広報活動や各種講座の開催などを行っています。

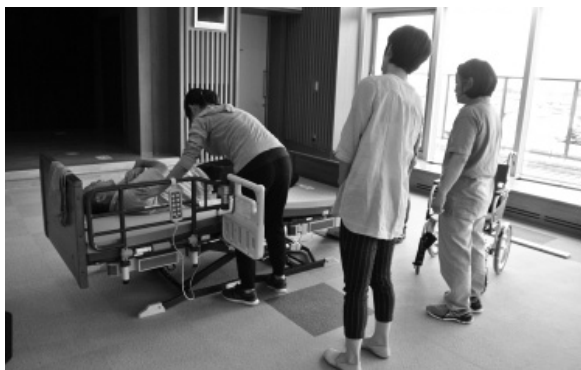

## (事業内容)

### 登録および情報提供事業

- 福祉人材無料職業紹介事業
- 人材登録などをすすめる広報事業
  - ・福祉の仕事ガイドブックの作成、配布
  - ・社協だよりへの掲載
- 福祉の就職総合フェア等の開催  
福祉の仕事についての概要説明、進路相談、求人側と求職側との直接面談の機会の提供などを行う事業の開催

〔開催予定〕

- ・豊橋会場 令和4年7月9日(土)  
午後1時から午後4時まで  
ホテルアークリッシュ豊橋  
豊橋市駅前大通1丁目55
- ・名古屋会場 令和4年6月19日(日)  
午後1時から午後4時まで  
ウインクあいち  
名古屋市中村区名駅4丁目4-38

- 名称／豊橋市福祉人材バンク
- 所在地／〒440-0055 豊橋市前畑町115番地  
豊橋市総合福祉センター「あイトピア」内  
TEL(0532)52-1111  
FAX(0532)52-1112
- 設置運営／社会福祉法人 豊橋市社会福祉協議会
- 利用時間／月曜日～金曜日（年末年始を除く）  
午前8時30分～午後5時

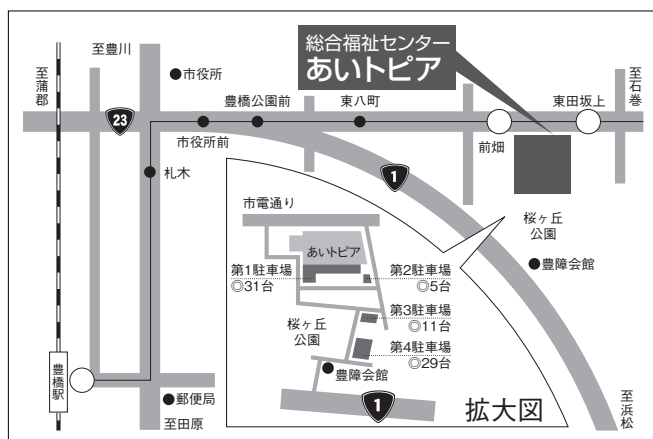

### 福祉に関する研修会、講習会の実施

- 福祉講演会の開催
- 施設職員のための福祉レクリエーション入門講座

### 福祉施設等の理解促進

- 「福祉施設のあらまし」の作成、配布
- 「施設紹介パネル」の貸出

### 福祉人材無料職業紹介所取扱い範囲について

#### 1. あっせん対象事業所の範囲

- (1) 社会福祉事業  
(ただし、事業実施者が社会福祉法人の場合は、公益事業も含む。)
- (2) 介護保険事業
- (3) 障害者総合支援法に基づく事業
- (4) 地方自治体の条例または補助に基づく福祉関係事業を行う事業所
- (5) 行政が実施する相談所
- (6) その他の社会福祉を目的とする事業（福祉分野の国家資格を持つ専門職に限る）

#### 2. 対象地域

豊橋市及びその周辺市町村

ホームページ

# 福祉の お仕事

のご案内

h o m e p a g e

福祉人材センター・福祉人材バンクでは、福祉の仕事に関するホームページを開設しています。



「福祉のお仕事」は、最新の福祉の仕事の求人情報を提供しています。自分の希望する就職地域や職種などで検索することができます。このほか、都道府県福祉人材センター・福祉人材バンクのイベント情報、福祉の仕事の求人求職統計データ等をご覧いただけます。

<http://www.fukushi-work.jp/>

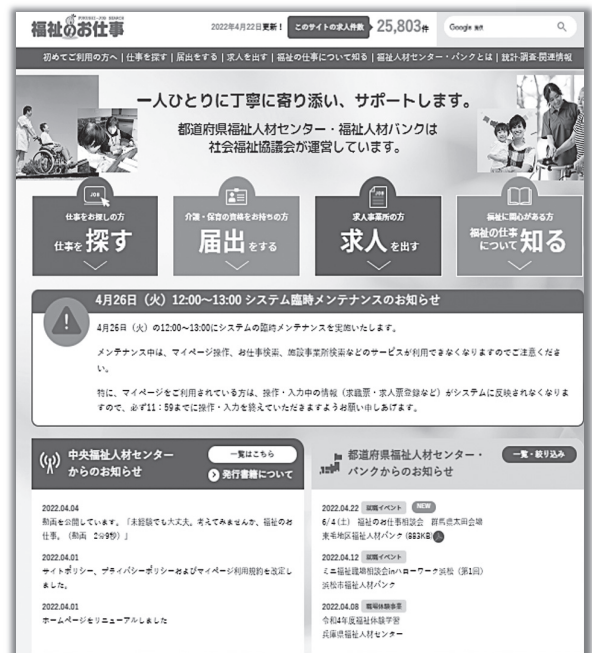

### お仕事検索・応募

掲載している求人からお持ちの資格や希望する条件にあった検索ができるシステムです。気になる求人があった場合には、所在地県の福祉人材センター・福祉人材バンクへご連絡いただくか、応募用紙をダウンロードし直接事業所へご応募ください。

### 事業所検索

登録している事業所について、経営理念や採用選考基準等の採用試験に関することや、育休や研修制度等入職後のことなど、求人情報には記載されていない詳細な情報をご覧いただけます。現在求人がない事業所についても閲覧ができますので、事前の情報収集にもお役立てください。



「福祉のお仕事モバイル」は、上記「福祉のお仕事」の携帯版。いつでもどこでも求人情報等がご覧いただけます。

やさしさを人から人へ  
**豊橋社協Web**

*Toyohashi Council of Social Welfare*

<http://www.toyohashi-shakyo.or.jp>



豊橋市社会福祉協議会へ



ボランティアの扉へ



社会福祉施設のあらしへ

社会福祉法人  
豊橋市社会福祉協議会 豊橋市福祉人材バンク  
〒440-0055 豊橋市前畑町115  
Tel.0532-52-1111 Fax.0532-52-1112  
e-mail:info@toyohashi-shakyo.or.jp