

SONY®

TRIMASTER

4K

SR Live
for HDR

HDR



4K图像监视器

PVM-X3200/X2400/X1800

专业监视器家族

主控监视器



图像监视器



入门级监视器



在我们的工作流程中，我们在什么地方使用索尼专业监视器？

现场制作

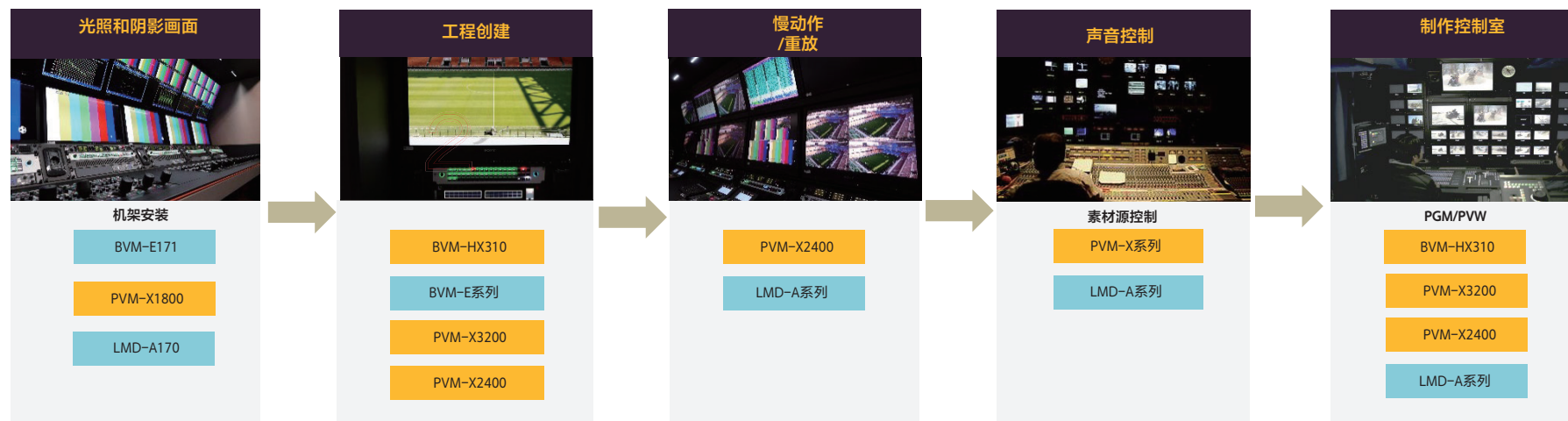

四分屏显示功能

4K

高清

贯穿整个节目制作环节的彩色匹配和精确度

戏剧、电影和广告制作

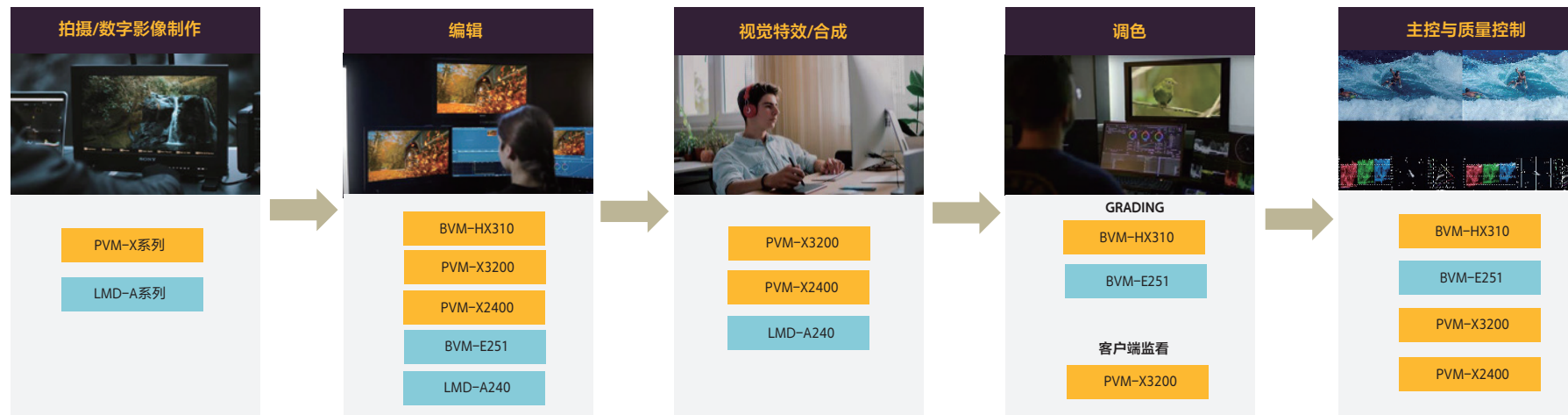

四分屏显示功能

4K

高清

贯穿整个节目制作环节的彩色匹配和精确度

TRIMASTER 4K HDR

兼容4K HDR能力的图像监视器，具有与BVM-HX310主控监视器液晶面板同样的色域，实现1,000 cd/m²全白亮度。

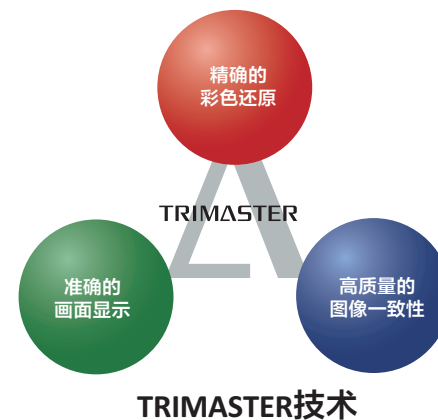
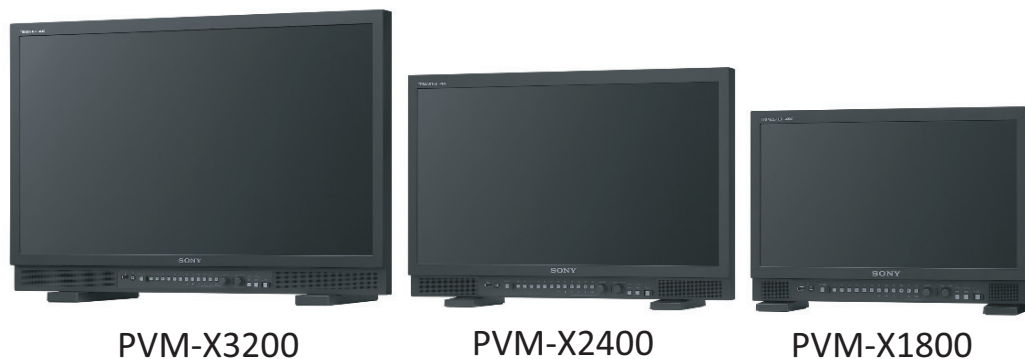

TRIMASTER™技术是一种可激发专业平板显示器的潜在性能的设计架构。它具有核心技术，实现高水平的色彩精度，准确显示画面，以及高质量的图像一致性。

索尼指定的高级液晶屏

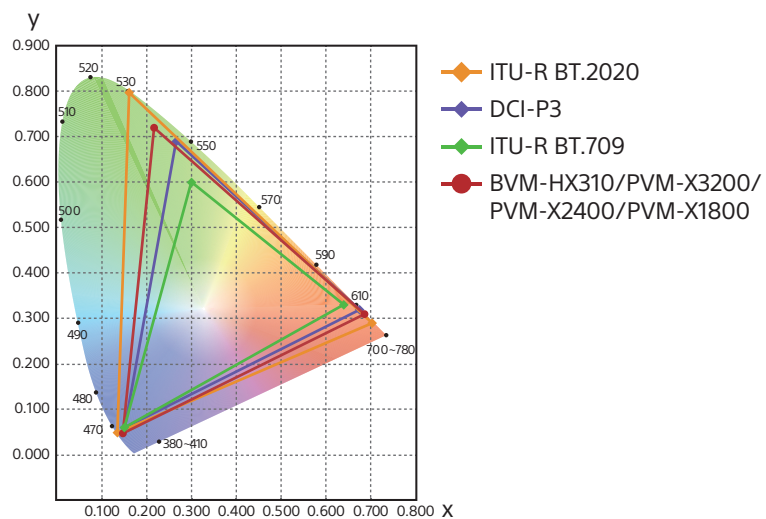

从拍摄到成片的全部工作流程中，均可实现一致的色彩匹配，更加便于交流。

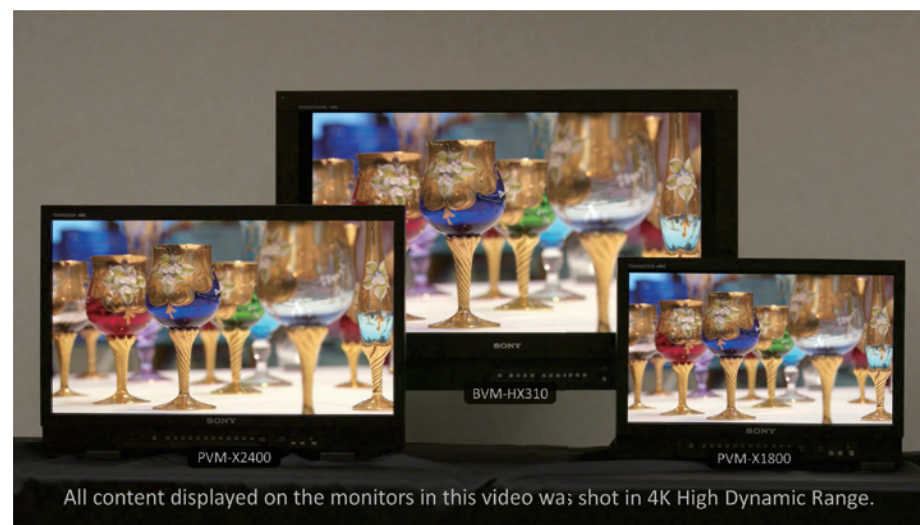

PVM-X3200/X2400/X1800

4K 液晶画面监视器

24英寸4K高级液晶面板，能实现与BVM-HX310的忠实色彩匹配

PVM-X系列采用4K高级液晶面板 (3840 x 2160)，具有色域宽、亮度高、对比度高、灰度细、视角宽、均匀性好等优点。BVM-HX310作为一款出色的主监视器，索尼指定的面板将助其实现1000 cd/m² 亮度和100%色域覆盖。在从拍摄到各类视频制作（如直播制作、电视节目、纪录片、音乐节目、电影、戏剧、商业电影等）的整个过程中，该功能都将提供色彩匹配功能。涉及同一项目的所有专业人士即便工作时间和地点各不相同，依然能对内容的颜色和色调有着共同的想法和理解。这将使得彼此之间的交流比以往更为顺畅。

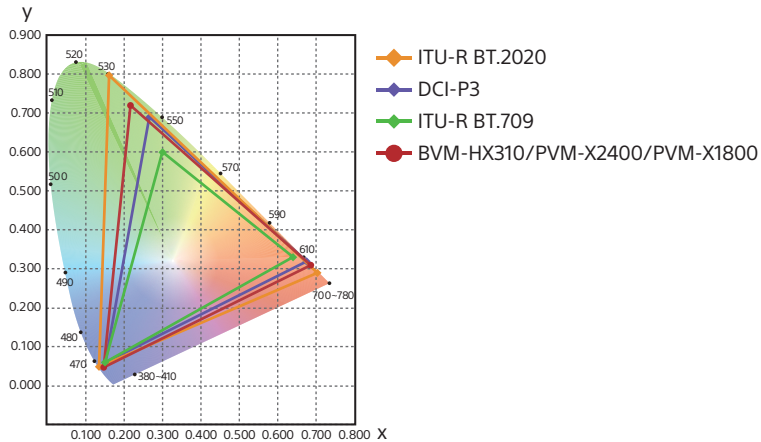

TRIMASTER可实现精确的色彩再现、精确成像和高质量图像一致性

TRIMASTER采用了一种可实现精确的图像再现、精确成像和高质量图像一致性的设计架构。面板控制和信号处理系统具有处理速度快、具有光电转换功能的输入信号的精确线性化、精确色彩再现等优点。

Dynamic Contrast Drive (动态对比驱动)

Dynamic Contrast Drive (动态对比驱动) 是一种新的背光驱动系统，它可以动态地改变背光亮度以适应一帧的场景。用户可以方便地查看高光和低光的总体平衡。这种新型驱动的另一优点是，不存在由该驱动器引起的人工光晕效应，并且每个信号电平均显示为相同显示亮度。此监视器可通过该驱动器动态执行1,000,000:1的对比度。

传统液晶屏的HDR显示



PVM-X2400/X1800 动态对比度调整 关闭



PVM-X2400/X1800 动态对比度调整 打开

低 背光亮度 高



注意: 以上三种情况为典型范例。

PVM-X3200/X2400/X1800

4K 液晶画面监视器

性能

高/中/低黑色细节水平

由于液晶面板的机理，面板表面漏出背光是无法避免的。黑色细节模式能为暗色、低 APL（平均图片水平）图像提供更准确的黑色细节监测。黑色级别降低，但伽马保持正确的颜色和灰度。黑色细节模式的三种设置可以根据拍摄的场景亮度来使用。然而，由于监视器的动态范围，高亮度区域会被裁剪。如果要查看1000 cd/m²的高亮区域，可在Blk. Dtl 中选择“Roll-Off（衰减）”设置。3.00版本新引入可高亮设置。高亮显示区域被压缩并以衰减曲线方式显示。要裁剪的区域可以被配置成斑马纹图案，或者使用指定的F键作为衰减曲线或裁剪图像。

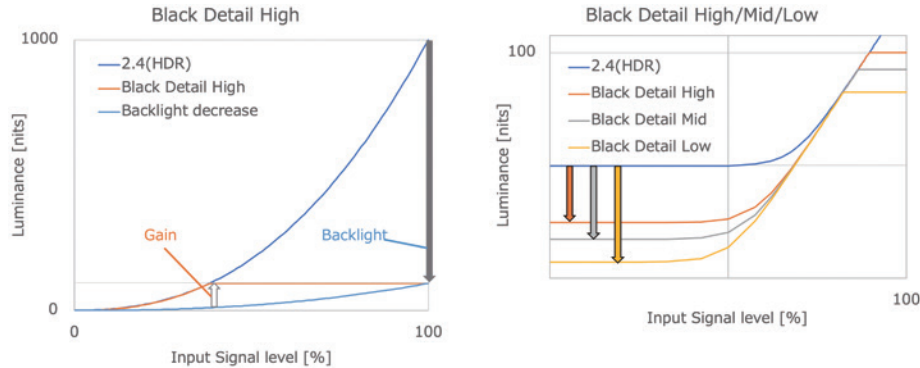

适合非常黑暗的场景，如在夜间，并强调在天空中，水和海岸的细节。

合在黄昏，或突出显示岩石细节等黑暗的场景下。

适用于室内灯光下的黑暗区域，突出目标的头发和脸部的细节。

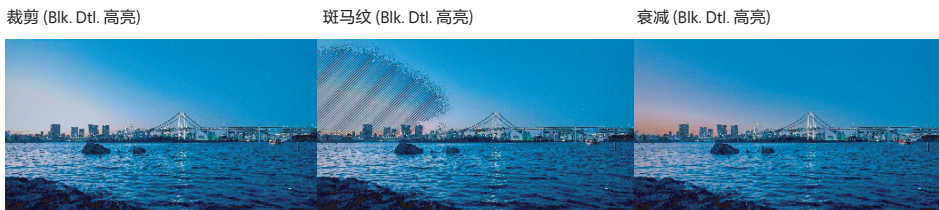

用户界面

跟现有索尼4K监视器相比，OSD菜单结构有很大改变。OSD菜单结构层次较浅，当OSD出现时，就能立即看到并快速更改设置值。状态菜单可从上到下改变其位置。4K/2K设置和输入设置/用户预设已集成到单个频道。用户可以创建30个频道，并根据个人需要重命名频道。

索尼还在前控制面板上新近引入“频道选择”按键，以供操作人员使用。用户只能在看到频道名称、色域、EOTF、输入等时从列表中选择频道。还可将该频道简单地分配给功能键。多个用户共用同一台监视器时，每个用户均可记忆其频道设置数据并在需要时调用该数据。这使用户摆脱了耗时且重复的设置任务。多位用户共用同一台监视器时，可通过密码*来保存和锁定监视器的所有数据。知道密码的用户能自由更改所有数据值，不知道密码的用户无法覆盖相关值，也无法将其保存到监视器的存储器中。

为了提高功能键配置的速度，用户可以通过重复按下功能键即可快速前往设置菜单屏幕。同时，为了适应功能的增加，还引入了功能键预设。用户可以创建并保存各种功能键组合。您可以轻松快速地选择某个功能键预设。除了频道和功能键预设之外，还可从OSD键盘命名色温和标示名称。

*密码保护项目中不包括用户3D LUT数据。

需要对其进行独立添加和删除，没有密码保护。

浅层次菜单

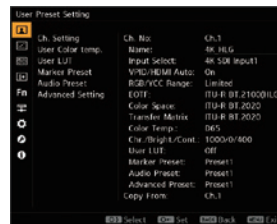

**此菜单是Ver.1.0中菜单的一个示例。

F 键（功能键）图标菜单



重命名功能的OSD键盘



频道选择菜单



PVM-X3200/X2400/X1800

4K 液晶画面监视器

选购的PVML-HSX1 HDR-SDR转换许可证

PVM-X系列的选购PVML-HSX1 HDR-SDR转换许可证*支持SR现场制作流程, 允许在现场节目制作中进行HDR-SDR转换。

在SR Live制作中, 将一个HDR信号到一台监视器, 进行内部转换的时候, 一名调色师会监控一个SDR图像, 并将其作为一个HD SDR图像的正常操作的一部分进行着色。通过索尼的HDR-SDR转换, 可以自动生成4K或高清格式的高质量HDR图像。通过这种转换, 参数会根据SDI信号中嵌入的SR Live元数据自动更改, 使系统更容易保持一致的图像质量。这样做的好处是可以根据场景灵活、动态改变参数。同时, 根据目标的亮度手动调整三个参数(HDR外观、HDR SDR增益和拐点), 也可以进行简单而有效的转换。HDR-SDR转换和SR Live元数据也可以由经验丰富、熟悉HDR和SDR现场制作的调色师使用, 以对转换参数进行更详细的调整。

这也允许通过支持12G/6G/3G/HD-SDI的增强监视器输出接口, 将转换过的信号输出到其他4K或HD监视器上, 即使原始4K信号源是四链路3G-SDI信号。

HDR许可证支持如下特性:

- 4k到HD下转换
- 从ITU-R BT.2020到ITU-R BT.709的彩色空间转换
- OETF转换, 将HDR OETF S-Log3(HDR)、ITU-R BT.2100(HLG)、SMPTE ST2084转换为SDR EOTF 2.4和OETF 0.45。
- 逐行到隔行的转换
- 四链路3G到单链路12G/3G/HD-SDI的转换

用户可以在Side by Side模式下同时监视SDR和HDR信号, 并使用内部波形图监视器、矢量和色域示波器来监视它们。

此许可证仅用于将处理过的3D LUT信号从增强监视器输出接口输出到外部设备上。用户可使用HDR-SDR转换和3D LUT, 用于创造外观, 并将经过转换和处理的3D LUT信号输出到外部设备上。

该功能允许对转换过的信号进行本地或远程监控。许可证激活可通过USB记忆棒进行现场升级, 并为PVM-X1800/X2400/X3200监视器提供转换能力。

这款监视器标配有PVML-转换许可证的使用版**, 允许PVM-X用户免费试用该软件。试用期许可证的使用日期为监视器240小时的使用时长。到期后如需继续使用转换和增强监视器输出性能, 需购买PVML-HSX1许可证。

* PVML-HSX1 HDR-SDR转换许可证单独销售。HDR-SDR转换功能需通过监视器前控制面板的USB接口激活。

**3.0版本可支持。试用期在将一个单元更新到V3后, 呵呵或在V3中开始使用一个新单元后立即开始。

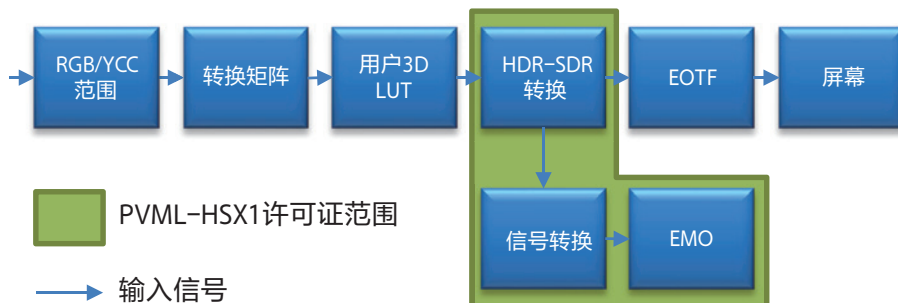

转换: 打开, 双画面: 打开, WFM: 打开

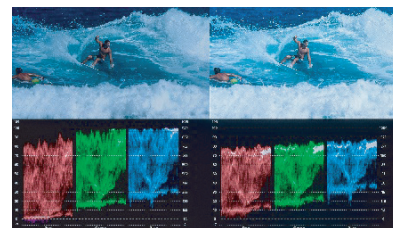

转换: 打开, 双画面: 打开, V矢量图: 打开, CGS: 打开

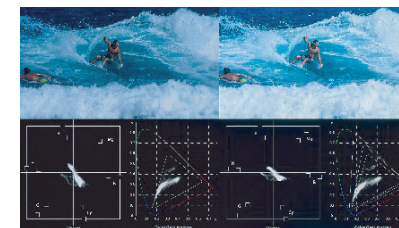

转换: 打开, 双画面: 打开, WFM: 打开, 矢量图: 打开, CGS: 打开



状态菜单中的SR Live元数据***



*** 支持版本2.0或更高版本。此状态菜单不需要PVML-HSX1 HDR-SDR转换许可证。

用户3D LUT (查找表)

在设置操作、后期制作或现场制作期间, 用户3D LUT用于为画面添加创意外观, 或将色彩从特定的色域/OETF转换为ITU-R BT.709等标准色彩系统。PVM-X系列监视器具有用户3D LUT功能。可以将最多30个.cube文件从USB记忆棒存储到监视器上。再加上多视图功能, 多个用户LUT可以同时显示在同一个屏幕上, 从而进行对比。用户也可以使用内部示波器来查看处理过的3D LUT信号。

索尼的多视图显示功能

PVM-X系列提供四视图显示模式, 并可为各视图单独设置 EOTF(SDR/HDR)、彩色空间、传输矩阵、色温、对比度、亮度、用户 LUT、SDI/HDMI和RGB/YCBCR 等。用户可以轻松地与不同高清输入源进行比较, 将其作为高清视频墙系统的一部分, 并用于监视不同视频源。

您还可以将示波器分配到下一级象限以检查输入信号。

双画面模式是新加入的功能, 它将4K/HD SDI信号与4K/HD HDMI信号组合起来, 或用于选购的HDR-SDR转换功能, 将SDR与HDR画面进行对比。



PVM-X3200/X2400/X1800

4K 液晶画面监视器

性能

4K适用于新设备和传统设备的4K视频输入

增强监视器输出*支持12G/6G/3G/HD-SDI。该功能由可选license PVML-HSX1激活。您可以信号经过索尼专有的HDR-SDR进行转换，和/或经过3D LUT处理后，再输出到外部设备中。它还可以支持从4K到HD，逐行到隔行的信号转换，即使原始信号源是四链路3G-SDI信号。

*仅支持SDI输入信号源。HDMI输入信号不经过此种转换和输出。

- 12G简化了从大型新式系统到简单现场系统的布线操作。
- 跟众多现有的传统设备相比，四链路3G-SDI在系统配置方面更为便利。
- HDMI是一种强制性接口，用于配备光栅器、多画面、数字摄像机、机顶盒、UHD蓝光和计算机等。

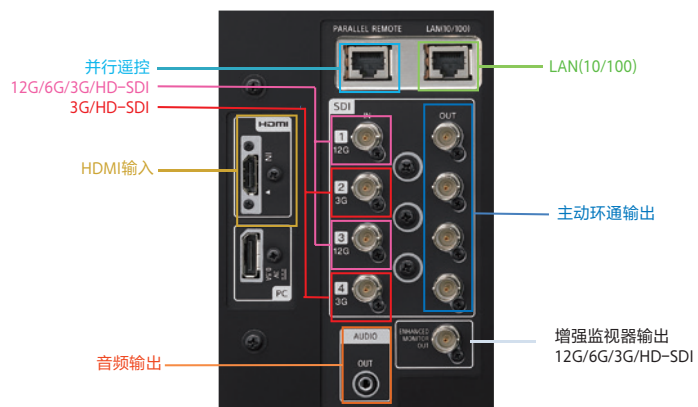

通过视频有效载荷ID进行各种信号设置和自动设置

用户可以手动设置各种信号设置，如ITU-R BT.2020、ITU-R BT.709、DCI-P3、S-Gamut/S-Gamut3、S-Gamut3.Cine色域，以及ITU-R BT.2100(HLG)、SMPTE ST 2084、S-Log3、S-Log3(Live HDR)的EOTF。支持VPID (视频有效载荷ID)，可识别SDI信号中内嵌的EOTF、色域和RGB源信息。监视器设置可自动调整，减少了高压直播制作环境下人为出现失误的风险。

4K/高清示波器，带 HDR/SDR 刻度和音频电平表显示

波形监视器和矢量示波器可同时显示HDR或SDR的刻度。根据监视器选定的EOTF设置，刻度会自动更改。借助WFM的HDR刻度，您可以方便地检查输入信号电平和输出亮度。并提供各种模式用于调整摄像机的白平衡，包括波形监视器的缩放功能（0到20%或0到30%的区域内）和矢量示波器的缩放功能（中间黑色区域内）。

波形有三种不同显示：亮度、RGB/YCBCR分量或RGB/YCBCR叠加色域误差显示。还可显示指定行的波形，用户可在示波器上看到经过内部处理的3DLUT信号。此外，音频电平表可以显示来自SDI或HDMI输入的嵌入音频信号。它可以在屏幕上显示ch1至ch8或ch9至ch16。

V3.0*版本固件提供了一个色域范围，可以将色彩映射到CIE1931标准图表上，并使用标准颜色空间区域显示。颜色空间区域显示会根据选择的颜色空间设置进行自动设置并显示出来，其范围为ITU-R BT.2020、DCI-P3、S-Gamut3和S-Gamut3.Cine到ITU-R BT.709。它也可以与其他示波器一起显示。

PVM-X色彩设置:彩色空间:ITU-R BT.2020, EOTF: ITU-R BT.2100(HLG)



彩色空间设置	最大三角形	基准三角形
ITU-R BT.709	ITU-R BT.709	-
DCI-P3	DCI-P3	ITU-R BT.709
ITU-R BT.2020	ITU-R BT.2020	DCI-P3和ITU-R BT.709
S-Gamut3	S-Gamut3	DCI-P3和ITU-R BT.709
S-Gamut3.Cine	S-Gamut3.Cine	DCI-P3和ITU-R BT.709

PVM-X3200/X2400/X1800

4K 液晶画面监视器

伪色功能*1

这几款监视器可以根据摄像机上的信号水平显示伪色。随着整个图像的变化，很容易看到曝光过度、曝光不足和曝光适当的水平。用户可以根据需要调整这些级别，并打开或关闭伪色刻度，也可以在多个预设之间进行选择，并将其保存为自己的预设。预设1和索尼VENICE摄像机的S-Gamut3, S-Gamut3. Cine或ITU-R BT.2020和S-Log3设置相同。

*1 3.0版本可支持。

原画面, 色彩设置 S-Gamut3, EOTF: S-Log3



伪色: 打开, 预设1, 伪色刻度: 打开

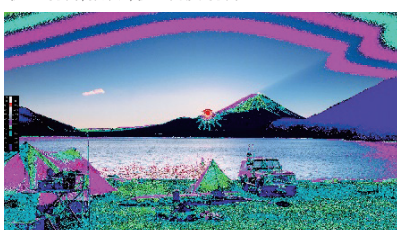

摄像机聚焦功能*1

PVM-X系列监视器可以控制视频信号的光圈水平，并在屏幕上显示带有锐化边缘的图像，以帮助摄像机进行聚焦。这些锐化的边缘可以以用户选择的颜色(黑&白、红色、绿色、蓝色和黄色)显示，图像可以设置为正常或单色，从而获得更精确的焦点。

*1 V3.0版本可支持。

单色模式: 打开, 类型: 彩色, 彩色: 红色, 增益: 100

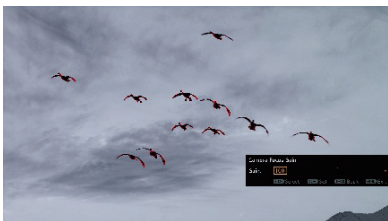

单色模式: 打开, 类型: 彩色, 彩色: 红, 增益: 0

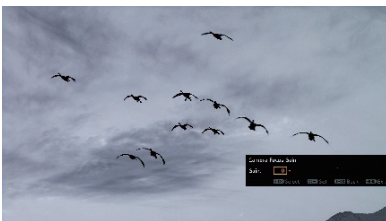

单色模式: 关闭, 类型: 正常, 增益: 100

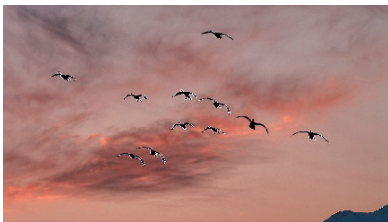

聚焦功能

PVM-X系列可放大屏幕中心以检查摄像机聚焦。

直流操作

PVM-X2400 和PVM-X1800³监视器可在直流22 V到直流32 V之间运行，为需要在现场应用中使用较大尺寸屏幕的用户提供更多的灵活性和移动性。这一系列监视器是现场应用的理想之选。

*3 PVM-X3200不支持此功能。

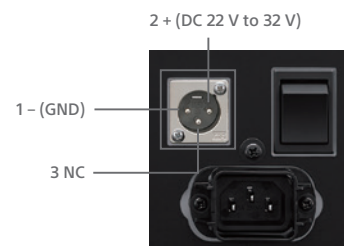

轨式安装和墙面安装功能

PVM-X2400和 PVM-X1800 在它们的侧边框上配备了用于轨式安装的螺丝孔。在现场将监视器安装到摄像机吊架或监视器支架上时，这种安装类型非常方便。每台监视器的背面面板上亦配备 100 毫米间距的墙面安装孔。



轨式安装



墙面安装

PVM-X3200/X2400/X1800

4K 液晶画面监视器

性能

灵活可变的区域标示、方位标示和中心标示

用户可在屏幕上设置两个灵活的区域标示或可变区域标示。由于其线条颜色和粗细度可以改变，这两个标示很容易识别。第二个标示使检查中心部分的焦点更轻松。灵活的区域标示可用于指导购物节目的屏幕布局。

标示种类

	安全区域标示		宽高比标示*
	%	点 (像素)	
可选标示	80%, 88%, 90%, 93% 或可变	灵活	16:9, 15:9, 14:9, 13:9, 4:3, 2.39:1, 2.35:1, 1.896:1, 1.85:1, 或 1.66:1
线条颜色	白色, 红色, 绿色, 蓝色, 黄色, 青色, 品红色		
线条宽度	1到5个点 (出厂预设设为2个点)		
线条亮度	高 (亮) 或低 (暗)		
遮蔽	—	关闭: 释放遮蔽区域 黑色: 遮蔽 一半: 遮蔽一半	

标示示例



宽高比模式: 2.35:1, 安全区域: 形状 A, 区域尺寸: 80%

宽高比模式: 14:9, 安全区域: 形状 B, 区域尺寸: 80%

宽高比模式: 4:3, 安全区域: 形状 C, 区域尺寸: 80%



标示预设画面1



标示预设画面2



标示预设画面3

示例: 购物频道



正常画面示例



画面缩小, 显示广告产品信息



自动白色调整*1

PVM-X3200、X2400和PVM-X1800监视器采用一种基于软件的颜色温(白平衡)校准功能, 称为“监视器自动白色调整”。当与计算机和商用校准工具²组合使用后, 这个功能允许对监视器的白平衡进行简单的调整。

*1 1.7及更高版本支持。PVM-X监视器软件应为3.0或更高版本。

*2 更多详情请参阅“监视器自动白色调整”下载页面。

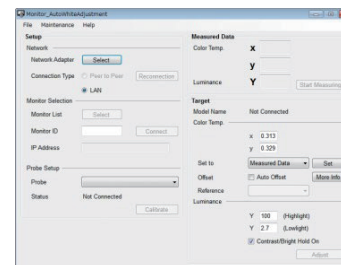
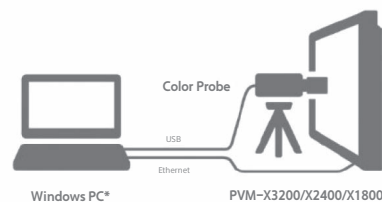

“Monitor_AutoWhiteAdjustment”图形用户界面²

用于监视器设置的拷贝功能

PVM-X3200、X2400和PVM-X1800可以将配置数据保存到USB记忆棒中, 并从内存中加载。

无论屏幕大小如何, 也可以通过USB内存插槽将其监视器配置共享给其他设备。这一功能适用于大型广播系统、设备出租商、现场复制等。

*3 3.0版本可支持, 不传输用户3D LUT数据, 需要将它们作为用户LUT数据分别输入到监视器中。

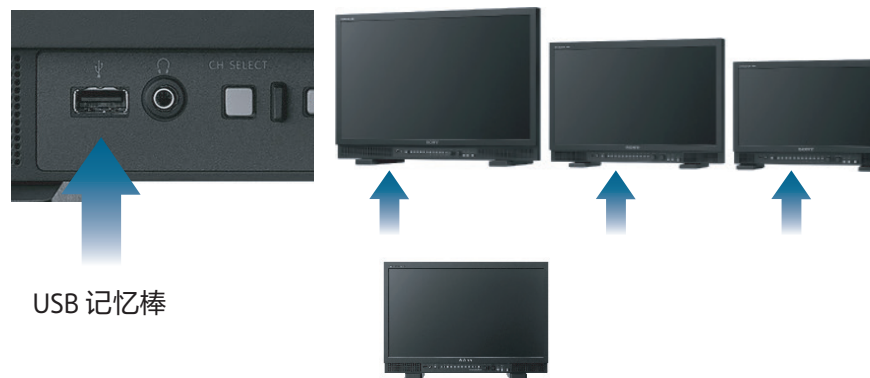

USB 记忆棒

PVM-X3200/X2400/X1800

4K 液晶画面监视器

性能

高可靠性机械设计，可选保护板和19英寸EIA标准机架安装能力

为实现长期可靠性，索尼进行了多次热模拟，以找到有效的冷却系统和机械结构。此外，索尼还经常为长期使用的客户进行热负荷测试，帮助产品符合索尼内部的严格规定。

PVMK-PX24和PVMK-PX18*保护板为PVM-X系列提供了一个优质屏幕，可防止在运输和准备过程中出现意外划伤和碰撞**。无需工具即可轻松迅速地进行安装和拆卸，对追求时效的场合而言，这点尤为重要。无论监视器是否安装保护板，选购的PVMK-RX24或PVMK-RX18安装支架均可将监视器安装在标准的19英寸EIA机架上。

*需要在监视器顶部留出间隙，便于连接和拆卸。

** 监视器运行时不能使用选购保护板，以免屏幕受到背光热量的影响。



PVM-X1800

PVM-X2400

PVM-X2400(侧部)

空隙接口面板设计

每台监视器背面的接口面板设计均可提供足够的线缆空隙。这种设计能保护接口，实现空间节省和布线灵活性，并易于识别接口以便进行系统集成和维护。

4K (4096 x 2160) 和 2K (2048 x 1080) 输入

PVM-X系列监视器可以显示 4K 和 2K 输入。4K/2K 信号有两种显示方式 — 作为适应 QFHD (3840 x 2160) 屏幕的全 2K 图像，或作为带侧边剪切的 2K 本地显示。

通电设置

通电设置允许用户在监视器启动时选择设置数据；其中包括最后存储、用户预设和出厂预设设置。用户可以准确快速地设置监视器。此功能对于租赁设备非常有用。

优化的低延迟 I/P 转换技术

由于采用低延迟，I/P 转换系统可根据输入信号自动实现优化的信号处理。这有助于编辑和监视快速移动的图像，还有助于使音频与口型实现同步。

缩放功能

PVM-X系列可放大屏幕中心以检查摄像机聚焦。

各种基本功能

监视器具有各种基本功能，如对比度/亮度/色度调整、单色、仅蓝色、RGB剪切、内部信号、内部信号模式等等。

黑白



红色 (绿和蓝色关闭)



绿色 (红和蓝色关闭)



蓝色 (红和绿色关闭)



PVM-X3200/X2400/X1800

4K 液晶画面监视器

性能

新型控制面板

监视器的传统输入键具有集成的功能键，使输入选择和功能的配置更加灵活。其中一个频道选择键是新设置的，专门用于输入选择。用户需要从给定的一组多个设置中选择每个设置，以避免意外改变设置参数。这对于在苛刻的生产环境中忙碌的操作员来说，这是一项非常理想的功能——让他们可以在屏幕上看到设置细节，即使在压力下，也可以正确地选择所需的输入。为了便于老用户操作，这款监视器与BVM-HX310控制面板具有相同的触觉响应，给用户的感受非常熟悉。

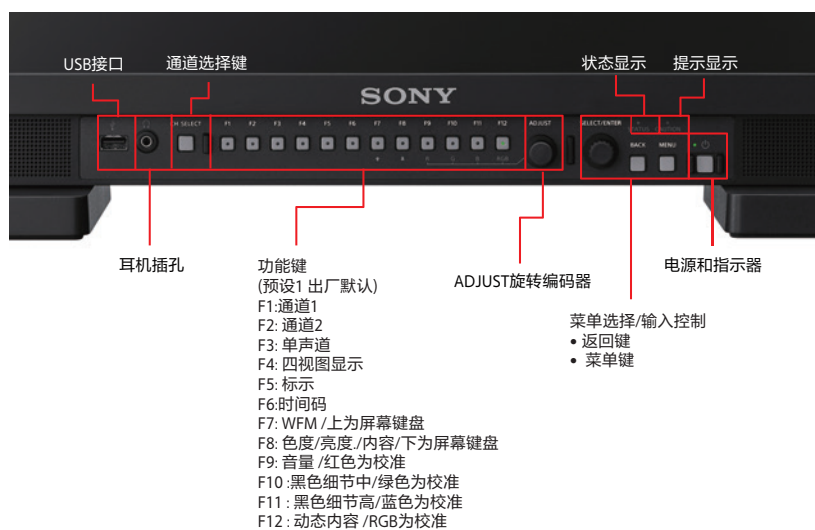

带音频静音功能的高声压立体声扬声器 (2W+2W)

在现场监视、机房和其他在存在较大环境噪声的环境中，对监测和机房的声压要求较高。2W+2W 前置立体声扬声器比单声道扬声器或后置扬声器系统更为强大，为用户提供良好的立体声效。当用户需要迅速将监视器设为静音时，只需按下指定指派的音频静音的功能键即可。



选购件



BKM-17R
监视器控制单元

The PVM-X3200/X2400/X1800 监视器和BKM-17R 监视控制单元配备一个以太网端口，允许通过标准以太网连接远程控制显示参数。一个BKM-17R 监视器控制单元最多可以控制32台监视器*1

*1 包括 BVM-HX310, BVM-X300, PVM-X(Except PVM-X300), BVM-L, PVM-L 和 BVM- E/-F系列监视器。

输入/输出	
LAN	10BASE-T/100BASE-TX 接口: RJ-45 (x1)
直流12 V IN	环形针 (x1)
USB (USB2.0) 接口	USB Standard A (x1)
一般规格	
功耗	直流输入: 12 V, 0.5 A (随监视器或连接的交流适配器提供) 交流适配器 (AC-UES1230 或 ACUES1230M) 交流适配器: 交流输入: 100 V到 240 V, 50/60 Hz, 直流输出: 12 V, 3 A
电流消耗	12 V 直流, 0.5 A
功耗	约 6 W
操作温度	0°C 到 35°C, 建议温度: 20°C 到 30°C
操作湿度	0% 到 90% (无凝结)
操作压力	700 hPa 到 1060 hPa
储存 / 运输温度	-10°C 到 +40°C
储存 / 运输湿度	0% 到 90%
操作 / 存放 / 运输压力	700 hPa 到 1060 hPa
尺寸 (宽 x 高 x 深)	424 x 58.8 x 169.6 mm
重量	2.1 kg
随机附件	交流适配器 (AC-UES1230 或 ACUES1230M)(1), 交流电源线 (1), 安装支架 (2), 支架安装螺丝 (4), 功能标签 (2), 直流电源线连接件 (1), 直流电源线连接螺丝 (1), 使用前说明 (1), CD-ROM (1), 欧洲代表处名录 (1)

PVM-X3200/X2400/X1800

4K 液晶画面监视器

4K HDR



后部接口面板



32"/24"/18.4" 4K TRIMASTER™ 高级液晶画面监视器

主要性能

- 32"/24"/18.4" 4K(3840x2160) 索尼液晶屏
- 与 BVM-HX310 主控监视器色彩匹配
- TRIMASTER 技术带来精确的色彩还原、准确的画面显示和高质量的图像一致性
- 整个屏幕 1000 尼特无限制亮度
- 支持宽动态范围
- 支持用户 3D LUT
- 支持 HDR-SDR 转换^{*1}
- 从增强监视器接口输出 HDR-SDR 转换和 3D LUT 处理信号^{*1}
- 从增强监视器接口输出 4K 到高清、逐行到隔行转换信号^{*1}
- 支持 12G/6G/3G/HD-SDI/ 四链路 3G/HD-SDI/ 双链路 6G/3G/HD-SDI 和 HDMI
- 通过 VPID (Video Payload ID) 和 SR Live 元数据自动进行 HDR 设置
- 四画面显示和并排显示
- 动态对比度驱动 (Dynamic Contrast Drive)
- 黑色细节高 / 中 / 低, 带裁切、斑马纹和滚动曲线显示^{*3}
- 波形图监视器 / 矢量图监 / 色域^{*3} / 音频电平表
- EIA 标准安装机架 (仅限 X2400 和 X1800), 可进行卧式安装和视频墙安装
- 增强的用户接口和通道选择按键
- 通过记忆棒将设置功能复制到其他监视器上^{*3}
- 伪色功能^{*3}
- 摄像和聚焦功能^{*3}
- 时间码功能
- 自动白平衡调整^{*3}
- 强大的立体声音频, 带静音功能
- 网络控制功能 / 并行遥控
- 屏幕 Tally
- 可拆卸手柄 (仅限 X1800)
- 直流电输入 (仅限 X2400 和 X1800)
- 选购保护套件 (PVMK-PX24 和 PVMK-PX18) (仅限 X2400 和 X1800)
- 选购 HDR-SDR 转换许可证 PVML-HSX, 可增加增强监视器输出功能^{*1}
- 240 小时限时试用 PVML-HSX1 转换许可证^{*2,3}

*1 2.0 版本可支持。

*2 3.0 版本可支持。

*3 试用许可证将在监视器运行 240 小时后自动过期。如需继续使用, 需购买官方许可证 PVML-HSX1。

技术规格

	PVM-X3200	PVM-X2400	PVM-X1800
画面性能	α-Si TFT 有源阵列液晶屏		
面板	812.8 mm	609.6 mm	469.2 mm
画面尺寸(对角线)	708.48 x 398.52 mm	531.6 x 299.1 mm	408.96 x 230.04 mm
有效图像尺寸(水平 x 垂直)	3840 x 2160 像素		
分辨率(水平 x 垂直)	16:9		
宽高比	约 1070 百万色		
显示颜色	48 Hz / 50 Hz / 60 Hz (48 Hz 和 60 Hz 也可兼容 1/1.001 帧率)		
面板帧率	89°/89°/89° (上/下/左/右对比度 > 10:1)		
视角(面板规格)对比度 > 10:1	D60, D65, D93, DCI ^{*4} 和用户 1-10 (5,000 K 到 10,000 K 可调)		
色温	1000 cd/m ²		
亮度(面板规格)(典型)	ITU-R BT.2020 ² , ITU-R BT.709, DCI-P3 ² , S-GAMUT3 ² , S-GAMUT3.Cine ²		
彩色空间(色域)	ITU-R BT.2020 (支持非恒定亮度), ITU-R BT.709		
传输矩阵	2.2, 2.4, 2.6, 2.4 (HDR), S-Log3, S-Log3 (Live HDR), SMPTE ST 2084, ITU-R BT.2100(HLG)		
EOTF	输入		
SDI	(12G/6G/HD-SDI) BNC (x2), (3G/HD-SDI) BNC (x2), 输入阻抗: 75 Ω 非平衡		
HDMI	HDMI (HDCP2.3/1.4) (x1)		
并行遥控	RJ-45 8芯 (x1) (固定针分配)		
串行遥控 (LAN)	以太网 (10BASE-T/100BASE-TX), RJ-45 (x1)		
直流输入	XL 型 3 芯 (公) (x1), DC 22 V 到 32 V (输出阻抗: 0.05 Ω 或更低)		
输出	SDI 输出		
SDI 输出	(12G/6G/3G/HD-SDI) BNC (x2), (3G/HD-SDI) BNC (x2), 输出阻抗: 75 Ω 非平衡		
音频监听	小型立体声插孔 (x1)		
扬声器 (内置) 输出	2.0 W + 2.0 W (立体声)		
耳机	小型立体声插孔 (x1)		
一般规格	功耗		
功耗	交流 100 V 到 240 V, 3.2 A 到 1.2 A, 50/60 Hz	交流 100 V 到 240 V, 2.6 A 到 1.0 A, 50/60 Hz, 直流 22 V 到 32 V, 9.9 A 到 6.3 A	流 100 V 到 240 V, 2.1 A 到 0.8 A, 50/60 Hz, 直流 22 V 到 32 V, 8.2 A 到 5.1 A
功耗	约 280 W (交流操作, 最高) 0.3 W 输入关闭模式 (电源关闭时)	约 225 W (AC 操作, 最高) 约 205 W (DC 操作, 最高)	约 180 W (AC 操作, 最高) 约 165 W (DC 操作, 最高)
操作温度	0°C 到 35°C 建议温度 20°C 到 30°C		
操作湿度	30% 到 85% (无凝结)		
存放/运输温度	-20°C 到 +60°C		
存放/运输湿度	0% 到 90%		
操作/存放/运输压力	700 hPa 到 1060 hPa		
尺寸 (宽 x 高 x 深)	752 x 494.5 x 155 mm ^{*5} (无监视器支架) 752 x 513 x 229.9 mm ^{*5} (带监视器支架)	568 x 382 x 158.5 mm ^{*5} (无监视器支架) 568 x 403.5 x 178.5 mm ^{*5} (带监视器支架)	444 x 310 x 148.5 mm ^{*5} (无监视器提手和支架) ^{*7} 444 x 368.7 x 168.5 mm ^{*5} (带监视器提手和支架)
重量	约 15.5 kg	约 10.5 kg	约 8.2 kg
随机附件	交流电源线 (1), 交流插头夹 (1), CD-ROM (1), 使用前说明 (1)		

*4 DCI: x=0.314, y=0.351

*5 PVM-X2400 和 PVM-X1800 未完全覆盖选定的色彩空间。

*6 不包括凸出部分。

*7 不带提手高度为 331.5 mm。

PVM-X3200/X2400/X1800

4K 液晶画面监视器

格式

信号格式				
2K/HD (HD-SDI)				
1920 × 1080/60i ¹ , 50i, 30p ¹ , 30PsF ¹ , 25p, 25PsF, 24p ¹ , 24PsF ¹	4:2:2 YCbCr	10比特		
1280 × 720/60p ¹ , 50p, 30p ¹ , 25p, 24p ¹				
2048 × 1080/30p ¹ , 30PsF ¹ , 25p, 25PsF, 24p ¹ , 24PsF ¹				
2K/HD (HD-SDI 双链路)				
1920 × 1080/60p ¹ , 50p	4:2:2 YCbCr	10比特		
1920 × 1080/60i ¹ , 50i, 30p ¹ , 30PsF ¹ , 25p, 25PsF, 24p ¹ , 24PsF ¹	4:4:4 RGB	10比特 / 12比特		
	4:4:4 YCbCr			
2048 × 1080/60p ¹ , 50p, 48p ¹	4:2:2 YCbCr	10比特		
	4:4:4 RGB			
2048 × 1080/30p ¹ , 30PsF ¹ , 25p, 25PsF, 24p ¹ , 24PsF ¹	4:4:4 YCbCr	10比特 / 12比特		
2K/HD (3G-SDI)				
1920 × 1080/60p ¹ , 50p	4:2:2 YCbCr	10比特	A级/B级-DL	
1920 × 1080/60i ¹ , 50i, 30PsF ¹ , 25PsF, 24p ¹	4:4:4 RGB	10比特 / 12比特	A级/B级-DL	
	4:4:4 YCbCr			
1920 × 1080/30p ¹ , 25p, 24PsF ¹	4:4:4 RGB	10比特 / 12比特	A级/B级-DL	
1280 × 720/60p ¹ , 50p, 30p ¹ , 25p, 24p ¹	4:4:4 RGB	10比特	A级	
	4:4:4 YCbCr			
2048 × 1080/60p ¹ , 50p, 48p ¹	4:2:2 YCbCr	10比特	A级/B级-DL	
2048 × 1080/30p ¹ , 30PsF ¹ , 25p, 25PsF, 24p ¹ , 24PsF ¹	4:4:4 RGB	10比特 / 12比特	A级/B级-DL	
	4:4:4 YCbCr			
2K/HD(3G-SDI 双链路)				
1920 × 1080/60p ¹ , 50p	4:4:4 RGB	10比特	A级/B级-DL	
	4:4:4 YCbCr			
2048 × 1080/60p ¹ , 50p, 48p ¹	4:4:4 RGB	10比特 / 12比特	A级/B级-DL	
	4:4:4 YCbCr			
4K/UHD (3G-SDI 双链路)				
3840 × 2160/30p ¹ , 25p, 24p ¹	4:2:2 YCbCr	10比特	B级-DS	二采样交织分割 / 方形分割 ^{*2}
3840 × 2160/30PsF ¹ , 25PsF, 24PsF ¹	4:2:2 YCbCr	10比特	B级-DS	方形分割
4096 × 2160/30p ¹ , 25p, 24p ¹	4:2:2 YCbCr	10比特	B级-DS	二采样交织分割 / 方形分割 ^{*2}
4096 × 2160/30PsF ¹ , 25PsF, 24PsF ¹	4:2:2 YCbCr	10比特	B级-DS	方形分割
4K/UHD (HD-SDI 四链路)				
3840 × 2160/30p ¹ , 30PsF ¹ , 25p, 25PsF, 24p ¹ , 24PsF ¹	4:2:2 YCbCr	10比特		方形分割
4096 × 2160/30p ¹ , 30PsF ¹ , 25p, 25PsF, 24p ¹ , 24PsF ¹	4:2:2 YCbCr	10比特		方形分割
4K/UHD (3G-SDI 四链路)				
3840 × 2160/60p ¹ , 50p	4:2:2 YCbCr	10比特	A级/B级-DL	二采样交织分割 / 方形分割
3840 × 2160/30p ¹ , 25p, 24p ¹	4:4:4 RGB	10比特 / 12比特	A级/B级-DL	二采样交织分割 / 方形分割
	4:4:4 YCbCr			
3840 × 2160/30PsF ¹ , 25PsF, 24PsF ¹	4:4:4 RGB	10比特 / 12比特	A级/B级-DL	方形分割
	4:4:4 YCbCr			
4096 × 2160/60p ¹ , 50p, 48p ¹	4:2:2 YCbCr	10比特	A级/B级-DL	二采样交织分割 / 方形分割
4096 × 2160/30p ¹ , 25p, 24p ¹	4:4:4 RGB	10比特 / 12比特	A级/B级-DL	二采样交织分割 / 方形分割
	4:4:4 YCbCr			
4096 × 2160/30PsF ¹ , 25PsF, 24PsF ¹	4:4:4 RGB	10比特 / 12比特	A级/B级-DL	方形分割
	4:4:4 YCbCr			
4K/UHD (12G-SDI 单链路)				
3840 × 2160/60p ¹ , 50p	4:2:2 YCbCr	10比特	模式1	二采样交织分割 / 方形分割
3840 × 2160/30p ¹ , 25p, 24p ¹	4:4:4 RGB	10比特 / 12比特	模式1	二采样交织分割 / 方形分割
	4:4:4 YCbCr			
4096 × 2160/60p ¹ , 50p, 48p ¹	4:2:2 YCbCr	10比特	模式1	二采样交织分割 / 方形分割
4096 × 2160/30p ¹ , 25p, 24p ¹	4:4:4 RGB	10比特 / 12比特	模式1	二采样交织分割 / 方形分割
	4:4:4 YCbCr			
4K/UHD (6G-SDI 单链路)				
3840 × 2160/30p ¹ , 25p, 24p ¹	4:2:2 YCbCr	10比特	模式1	二采样交织分割 / 方形分割
4096 × 2160/30p ¹ , 25p, 24p ¹	4:2:2 YCbCr	10比特	模式1	二采样交织分割 / 方形分割

*1 也可兼容 1/1 .001。

*2 选择方形时 (选择 2SI 时物理属性相同)。

PVM-X3200/X2400/X1800

4K 液晶画面监视器

HDMI

信号系统	信号结构	
640 × 480/60P ^{*1}	4:4:4 (RGB)	12/10/8比特
	4:4:4 (YCbCr)	12/10/8比特
	4:2:2 (YCbCr)	12比特
720 × 480/60P ^{*1}	4:4:4 (RGB)	12/10/8比特
	4:4:4 (YCbCr)	12/10/8比特
	4:2:2 (YCbCr)	12比特
1280 × 720/60P ^{*1}	4:4:4 (RGB)	12/10/8比特
	4:4:4 (YCbCr)	12/10/8比特
	4:2:2 (YCbCr)	12比特
1920 × 1080/60I ^{*1}	4:4:4 (RGB)	12/10/8比特
	4:4:4 (YCbCr)	12/10/8比特
	4:2:2 (YCbCr)	12比特
720 × 576/50P	4:4:4 (RGB)	12/10/8比特
	4:4:4 (YCbCr)	12/10/8比特
	4:2:2 (YCbCr)	12比特
1280 × 720/50P	4:4:4 (RGB)	12/10/8比特
	4:4:4 (YCbCr)	12/10/8比特
	4:2:2 (YCbCr)	12比特
1920 × 1080/50I	4:4:4 (RGB)	12/10/8比特
	4:4:4 (YCbCr)	12/10/8比特
	4:2:2 (YCbCr)	12比特
1920 × 1080/60P ^{*1}	4:4:4 (RGB)	12/10/8比特
	4:4:4 (YCbCr)	12/10/8比特
	4:2:2 (YCbCr)	12比特
1920 × 1080/50P	4:4:4 (RGB)	12/10/8比特
	4:4:4 (YCbCr)	12/10/8比特
	4:2:2 (YCbCr)	12比特
1920 × 1080/30P ^{*1}	4:4:4 (RGB)	12/10/8比特
	4:4:4 (YCbCr)	12/10/8比特
	4:2:2 (YCbCr)	12比特
1920 × 1080/25P	4:4:4 (RGB)	12/10/8比特
	4:4:4 (YCbCr)	12/10/8比特
	4:2:2 (YCbCr)	12比特
1920 × 1080/24P ^{*1}	4:4:4 (RGB)	12/10/8比特
	4:4:4 (YCbCr)	12/10/8比特
	4:2:2 (YCbCr)	12比特

信号系统	信号结构	
2048 × 1080/60P ^{*1}	4:4:4 (RGB)	12/10/8比特
	4:4:4 (YCbCr)	12/10/8比特
	4:2:2 (YCbCr)	12比特
2048 × 1080/50P	4:4:4 (RGB)	12/10/8比特
	4:4:4 (YCbCr)	12/10/8比特
	4:2:2 (YCbCr)	12比特
2048 × 1080/48P	4:4:4 (RGB)	12/10/8比特
	4:4:4 (YCbCr)	12/10/8比特
	4:2:2 (YCbCr)	12比特
2048 × 1080/30P ^{*1*6}	4:4:4 (RGB)	12/10/8比特
	4:4:4 (YCbCr)	12/10/8比特
	4:2:2 (YCbCr)	12比特
2048 × 1080/25P ^{*6}	4:4:4 (RGB)	12/10/8比特
	4:4:4 (YCbCr)	12/10/8比特
	4:2:2 (YCbCr)	12比特
2048 × 1080/24P ^{*1}	4:4:4 (RGB)	12/10/8比特
	4:4:4 (YCbCr)	12/10/8比特
	4:2:2 (YCbCr)	12比特
3840 × 2160/30P ^{*1*2}	4:4:4 (RGB)	12/10/8比特 ^{*3*5}
	4:4:4 (YCbCr)	12/10/8比特 ^{*3*4}
	4:2:2 (YCbCr)	12比特
3840 × 2160/25P ^{*2}	4:4:4 (RGB)	12/10/8比特 ^{*3*5}
	4:4:4 (YCbCr)	12/10/8比特 ^{*3*4}
	4:2:2 (YCbCr)	12比特
3840 × 2160/24P ^{*1*2}	4:4:4 (RGB)	12/10/8比特 ^{*3*5}
	4:4:4 (YCbCr)	12/10/8比特 ^{*3*4}
	4:2:2 (YCbCr)	12比特
4096 × 2160/30P ^{*1*2}	4:4:4 (RGB)	12/10/8比特 ^{*3*5}
	4:4:4 (YCbCr)	12/10/8比特 ^{*3*4}
	4:2:2 (YCbCr)	12比特
4096 × 2160/25P ^{*2}	4:4:4 (RGB)	12/10/8比特 ^{*3*5}
	4:4:4 (YCbCr)	12/10/8比特 ^{*3*4}
	4:2:2 (YCbCr)	12比特
4096 × 2160/24P ^{*1*2}	4:4:4 (RGB)	12/10/8比特 ^{*3*5}
	4:4:4 (YCbCr)	12/10/8比特 ^{*3*4}
	4:2:2 (YCbCr)	12比特

信号系统	信号结构	
3840 × 2160/60P ^{*1*2}	4:4:4 (RGB)	8比特 ^{*3}
	4:4:4 (YCbCr)	8比特 ^{*3}
	4:2:2 (YCbCr)	12比特 ^{*3}
3840 × 2160/50P ^{*2}	4:2:0 (YCbCr)	8比特
	4:4:4 (RGB)	8比特 ^{*3}
	4:4:4 (YCbCr)	8比特 ^{*3}
4096 × 2160/60P ^{*1*2}	4:2:2 (YCbCr)	12比特 ^{*3}
	4:2:0 (YCbCr)	8比特 ^{*3}
	4:4:4 (RGB)	8比特 ^{*3}
4096 × 2160/50P ^{*2}	4:4:4 (YCbCr)	8比特 ^{*3}
	4:2:2 (YCbCr)	12比特 ^{*3}
	4:2:0 (YCbCr)	8比特
800 × 600/60P	4:4:4 (RGB)	12/10/8比特
	4:4:4 (YCbCr)	12/10/8比特
	4:2:2 (YCbCr)	12比特
1024 × 768/60P	4:4:4 (RGB)	12/10/8比特
	4:4:4 (YCbCr)	12/10/8比特
	4:2:2 (YCbCr)	12比特

*1 也可兼容 1/1.001。

*2 本彩页中将该信号描述为“相当于 4K 信号”。

*3 必须在“HDMI 信号格式”(29 页)中选择“增强格式”。此外,当使用这个输入信号时,需使用高级高速 HDMI 电缆。(30 p, 25p, 24 p 只用于 4:4:4RGB/ YCbCr 10/12 比特信号。)

*4 转换为 4:2:2 (YCbCr) 12/10 比特信号后显示 4:4:4 (YCbCr) 12/10 比特信号。

*5 转换为 4:2:2 (YCbCr) 12/10 比特信号或显示为 4:4:4 (RGB) 8 比特信号后, 将显示 4:4:4 (RGB) 12/10 比特信号。

*6 本信号系统未在 EDID(扩展显示识别数据)中描述。

PVM-X3200/X2400/X1800

4K 液晶画面监视器

SDI 输入信号

匹配下一页“SDI输出信号”图表中的“输入信号编号”。

SDI 接口	信号结构			信号系统 ^{*1}		输入性 信号编号
12G-SDI单链路	方形/2SI	4:2:2(YCbCr)	10比特	3840 × 2160	50P, 60P ^{*2}	①
3G-SDI四链路A级						
3G-SDI四链路B级						
12G-SDI单链路	方形/2SI	4:2:2(YCbCr)	10比特	4096 × 2160	48P ^{*2} , 50P, 60P [*]	②
3G-SDI四链路A级						
3G-SDI四链路B级						
12G-SDI单链路	方形/2SI	4:4:4 (RGB) 4:4:4(YCbCr)	10比特, 12比特 10比特, 12比特	3840 × 2160	24P ^{*2} , 25P, 30P [*]	③
3G-SDI四链路A级						
3G-SDI四链路B级						
6G-SDI单链路	方形/2SI	4:2:2(YCbCr)	10比特	4096 × 2160	24P ^{*2} , 25P, 30P [*]	④
3G-SDI 双链路B级-DS						
HD-SDI四链路						
12G-SDI单链路	方形/2SI	4:4:4 (RGB) 4:4:4(YCbCr)	10比特, 12比特 10比特, 12比特	4096 × 2160	24P ^{*2} , 25P, 30P [*]	⑤
3G-SDI四链路A级						
3G-SDI四链路B级						
6G-SDI单链路	方形/2SI	4:2:2(YCbCr)	10比特	4096 × 2160	24P ^{*2} , 25P, 30P [*]	⑥
3G-SDI 双链路B级-DS						
HD-SDI四链路						
3G-SDI四链路A级	方形	4:4:4 (RGB) 4:4:4(YCbCr)	10比特, 12比特 10比特, 12比特	3840 × 2160	24PsF ^{*2} , 25PsF, 30PsF ^{*2}	⑦
3G-SDI四链路B级						
3G-SDI 双链路B级-DS						
HD-SDI四链路	方形	4:2:2(YCbCr)	10比特	4096 × 2160	24PsF ^{*2} , 25PsF, 30PsF ^{*2}	⑧
3G-SDI四链路A级						
3G-SDI四链路B级						
3G-SDI 双链路B级-DS	方形	4:2:2(YCbCr)	10比特	4096 × 2160	24PsF ^{*2} , 25PsF, 30PsF ^{*2}	⑨
HD-SDI四链路						
3G-SDI 双链路A级						
3G-SDI 双链路B级	方形	4:4:4 (RGB) 4:4:4(YCbCr)	10比特, 12比特 10比特, 12比特	1920 × 1080	50P, 60P ^{*2}	⑩
3G-SDI单链路A级						
3G-SDI单链路B级						
HD-SDI 双链路	方形	4:2:2(YCbCr)	10比特	2048 × 1080	48P ^{*2} , 50P, 60P ^{*2}	⑪
3G-SDI单链路A级						
3G-SDI单链路B级						
HD-SDI 双链路	方形	4:4:4 (RGB) 4:4:4(YCbCr)	10比特, 12比特 10比特, 12比特	1920 × 1080	24PsF ^{*2} , 25PsF, 30PsF ^{*2}	⑫
3G-SDI单链路A级						
3G-SDI单链路B级						
HD-SDI 双链路	方形	4:2:2(YCbCr)	10比特	2048 × 1080	24PsF ^{*2} , 25PsF, 30PsF ^{*2}	⑬
3G-SDI单链路A级						
3G-SDI单链路B级						
HD-SDI 双链路	方形	4:4:4 (RGB) 4:4:4(YCbCr)	10比特, 12比特 10比特, 12比特	1280 × 720	50P, 60P ^{*2} 24P ^{*2} , 25P, 30P ^{*2}	⑭
3G-SDI单链路A级						
HD-SDI单链路						

*1 垂直频率不转换。

*2 也兼容 1/1.001 帧率。

SDI 接口	信号结构			信号系统 ^{*1}		输入性 信号编号
3G-SDI 双链路A级	4:4:4 (RGB) 4:4:4 (YCbCr)	10比特, 12比特 10比特, 12比特	10比特, 12比特	2048 × 1080	48P ^{*2} , 50P, 60P ^{*2}	⑧
3G-SDI 双链路B级						
3G-SDI单链路A级	4:2:2 (YCbCr)	10比特	10比特	2048 × 1080	48P ^{*2} , 50P, 60P ^{*2}	⑧
3G-SDI单链路B级						
HD-SDI 双链路						
3G-SDI单链路A级	4:4:4 (RGB) 4:4:4 (YCbCr)	10比特, 12比特 10比特, 12比特	10比特, 12比特	1920 × 1080	50I, 60I ^{*2}	⑨
3G-SDI单链路B级						
HD-SDI 双链路						
HD-SDI单链路	4:2:2 (YCbCr)	10比特	10比特	1920 × 1080	24P ^{*2} , 25P, 30P ^{*2}	⑩
3G-SDI单链路A级						
3G-SDI单链路B级						
HD-SDI 双链路	4:2:2 (YCbCr)	10比特	10比特	1920 × 1080	24P ^{*2} , 25P, 30P ^{*2}	⑩
3G-SDI单链路A级						
3G-SDI单链路B级						
HD-SDI 双链路	4:4:4 (RGB) 4:4:4 (YCbCr)	10比特, 12比特 10比特, 12比特	10比特, 12比特	2048 × 1080	24P ^{*2} , 25P, 30P ^{*2}	⑪
3G-SDI单链路A级						
3G-SDI单链路B级						
HD-SDI 双链路	4:2:2 (YCbCr)	10比特	10比特	2048 × 1080	24PsF ^{*2} , 25PsF, 30PsF ^{*2}	⑫
3G-SDI单链路A级						
3G-SDI单链路B级						
HD-SDI 双链路	4:4:4 (RGB) 4:4:4 (YCbCr)	10比特, 12比特 10比特, 12比特	10比特, 12比特	2048 × 1080	24PsF ^{*2} , 25PsF, 30PsF ^{*2}	⑬
3G-SDI单链路A级						
3G-SDI单链路B级						
HD-SDI 双链路	4:2:2 (YCbCr)	10比特	10比特	1280 × 720	50P, 60P ^{*2} 24P ^{*2} , 25P, 30P ^{*2}	⑭
3G-SDI单链路A级						
HD-SDI单链路						

PVM-X3200/X2400/X1800

4K 液晶画面监视器

SDI 输出信号 (增强监视器输出)

匹配上一页“SDI输入信号”图表中的“输入信号编号”。

输入信号编号	类别	信号系统		信号结构		SDI接口	
①	1	3840 × 2160	50P, 60P ¹⁾	4:2:2 (YCbCr)	10比特	12G-SDI单链路	2SI
	2	1920 × 1080	50P, 60P ¹⁾	4:2:2 (YCbCr)	10比特	3G-SDI单链路 A级	
	3	1920 × 1080	50I, 60I ¹⁾	4:2:2 (YCbCr)	10比特	HD-SDI单链路	
②	1	4096 × 2160	48P ¹⁾ , 50P, 60P ¹⁾	4:2:2 (YCbCr)	10比特	12G-SDI单链路	2SI
	2	2048 × 1080	48P ¹⁾ , 50P, 60P ¹⁾	4:2:2 (YCbCr)	10比特	3G-SDI单链路 A级	
③	1	3840 × 2160	24P ¹⁾ , 25P, 30P ¹⁾	4:2:2 (YCbCr)	10比特	6G-SDI单链路	2SI
	2	1920 × 1080	24P ¹⁾ , 25P, 30P ¹⁾	4:2:2 (YCbCr)	10比特	HD-SDI单链路	
④	1	4096 × 2160	24P ¹⁾ , 25P, 30P ¹⁾	4:2:2 (YCbCr)	10比特	6G-SDI单链路	2SI
	2	2048 × 1080	24P ¹⁾ , 25P, 30P ¹⁾	4:2:2 (YCbCr)	10比特	HD-SDI单链路	
⑤	1	3840 × 2160	24P ¹⁾ , 25P, 30P ¹⁾	4:2:2 (YCbCr)	10比特	6G-SDI单链路	2SI
	2	1920 × 1080	24P ¹⁾ , 25P, 30P ¹⁾	4:2:2 (YCbCr)	10比特	HD-SDI单链路	
⑥	1	4096 × 2160	24P ¹⁾ , 25P, 30P ¹⁾	4:2:2 (YCbCr)	10比特	6G-SDI单链路	2SI
	2	2048 × 1080	24P ¹⁾ , 25P, 30P ¹⁾	4:2:2 (YCbCr)	10比特	HD-SDI单链路	
⑦	1	1920 × 1080	50P, 60P ¹⁾	4:2:2 (YCbCr)	10比特	3G-SDI单链路 A级	
	2	1920 × 1080	50I, 60I ¹⁾	4:2:2 (YCbCr)	10比特	HD-SDI单链路	
⑧	1	2048 × 1080	48P ¹⁾ , 50P, 60P ¹⁾	4:2:2 (YCbCr)	10比特	3G-SDI单链路 A级	
⑨	1	1920 × 1080	50I, 60I ¹⁾	4:2:2 (YCbCr)	10比特	HD-SDI单链路	
⑩	1	1920 × 1080	24P ¹⁾ , 25P, 30P ¹⁾	4:2:2 (YCbCr)	10比特	HD-SDI单链路	
⑪	1	2048 × 1080	24P ¹⁾ , 25P, 30P ¹⁾	4:2:2 (YCbCr)	10比特	HD-SDI单链路	
⑫	1	1920 × 1080	24PsF ¹⁾ , 25PsF, 30PsF ¹⁾	4:2:2 (YCbCr)	10比特	HD-SDI单链路	
⑬	1	2048 × 1080	24PsF ¹⁾ , 25PsF, 30PsF ¹⁾	4:2:2 (YCbCr)	10比特	HD-SDI单链路	
⑭	1	1280 × 720	24P ¹⁾ , 25P, 30P ¹⁾ , 50P, 60P ¹⁾	4:2:2 (YCbCr)	10比特	HD-SDI单链路	

1) 也可兼容 1/1.001 帧率。

PVM-X3200/X2400/X1800

4K 液晶画面监视器

尺寸

PVM-X3200

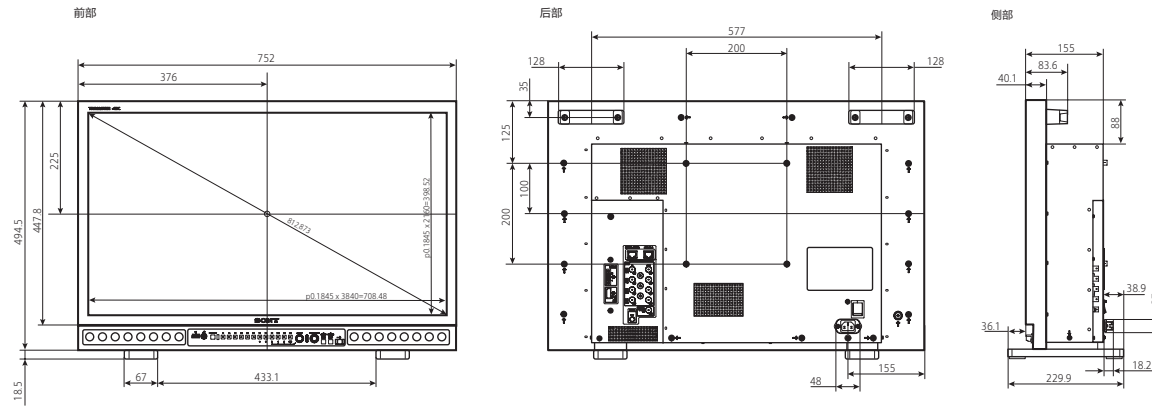

PVM-X2400

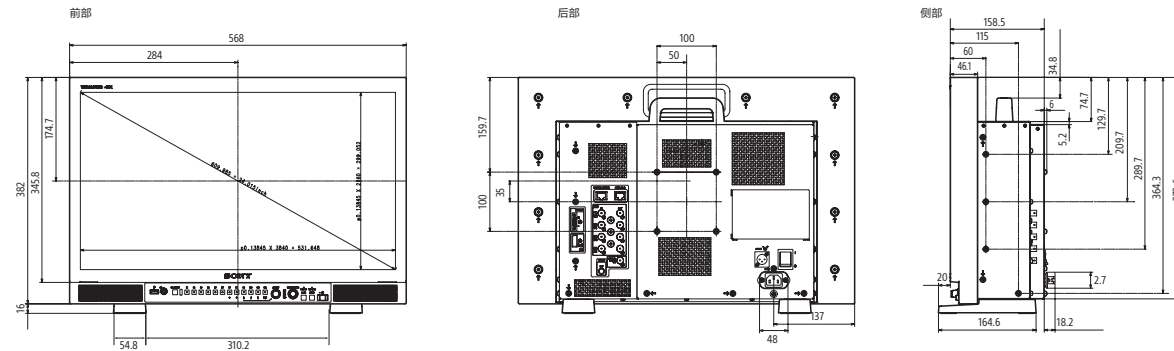

PVM-X1800

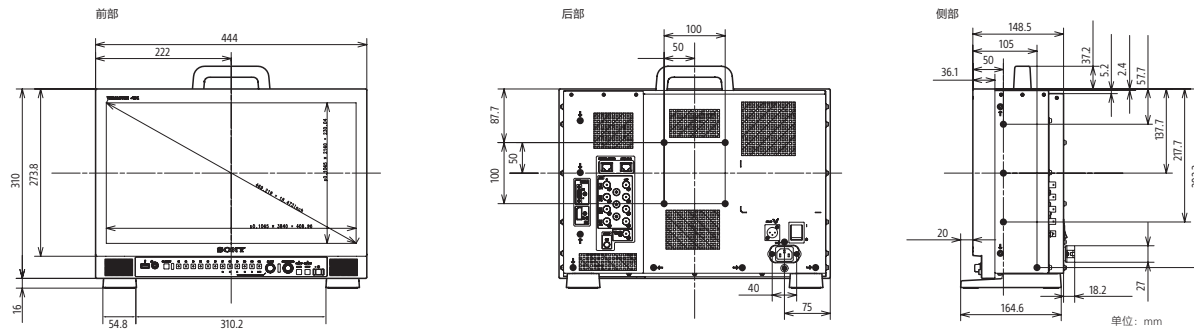

単位: mm

专业监视器选购附件清单

		主控监视器			画面监视器						基础画面监视器	
		BVM- HX310	BVM- E251	BVM- E171	PVM- X3200	PVM- X2400	PVM- X1800	LMD- A240	LMD- A220	LMD- A170	LMD- B240	LMD- B170
BKM-17R	监视器控制单元	有	有	有	有 ³	有 ³	有 ³	有 ²	有 ²	有 ²	有 ¹	有 ¹
BKM-37H	控制单元安装附件，带俯仰功能	-	有 ⁴	-	-	-	-	-	-	-	-	-
BKM-38H	控制单元安装附件	-	有 ⁴	-	-	-	-	-	-	-	-	-
BKM-39H	控制单元安装附件	-	-	有 ⁴	-	-	-	-	-	-	-	-
BVML-HE171	HDR 许可证	-	-	有	-	-	-	-	-	-	-	-
PVML-HSX1	HDR-SDR 转换许可证用于 PVM-X3200/X2400/X1800	-	-	-	有	有	有	-	-	-	-	-
PVMK-PX18	保护套件，用于 PVM-X1800	-	-	-	-	-	有	-	-	-	-	-
PVMK-PX24	保护套件，用于 PVM-X2400	-	-	-	-	有	-	-	-	-	-	-
PVMK-RX18	安装支架，用于 PVM-X1800	-	-	-	-	-	有	-	-	-	-	-
PVMK-RX24	安装支架，用于 PVM-X2400	-	-	-	-	有	-	-	-	-	-	-
BKM-PL17	保护套件，用于 LMD-A170	-	-	-	-	-	-	-	-	有	-	-
MB-L17	安装支架，用于 LMD-A170	-	-	-	-	-	-	-	-	有	-	-
MB-L22	安装支架，用于 LMD-A220/B240	-	-	-	-	-	-	-	有	-	有 ⁵	-
SMF-17R20	监视器接口电缆	-	有	有	-	-	-	-	-	-	-	-

*1 LMD-B240和B170在欧洲已经停产。

*2 这几款监视器的可用功能有限。

*3 BVM-HX310, PVM-X3200, PVM-X2400 和 PVM-X1800 的新功能可被指派到数字1至9按键之上。

*4 产品尾数3以上。

*5 产品尾数需为1以上。

SONY®

© 2021 索尼公司版权所有

未经书面许可严禁复制全部或部分內容

产品的性能和规格如有变动，恕不另行通知

所有非公制重量和尺寸均为近似值

“SONY”为索尼公司商标

所有其他商标均为其各自所有者财产

索尼专业产品服务热线：400-810-2208

<http://www.pro.sony>

索尼（中国）有限公司之
索尼中国专业系统集团

总部&北京：

地址：北京市朝阳区新源南路1号

平安国际金融中心商业栋3层301室

邮编：100027

电话：(010) 8458-6668

上海

地址：上海市黄浦区湖滨路222号

领展企业广场一座8楼

邮编：200021

电话：(021) 6121-6219

广州

地址：广州市天河区华夏路26号

1101、1107、1108

邮编：510623

电话：(020) 3810-2166

成都

地址：成都市锦江区东大街下东大街段258号

西部国际金融中心2栋23层2304、2301-1

邮编：610016

电话：(028) 6210-2161

2022年4月

CC1010BJ202204V1-001