



#ナンバーワンしかいない

第104回

# 日本陸上競技選手権大会

JAAF Athletics Championships

# NIIGATA 2020

会場  
デンカビッグスワンスタジアム（新潟）

2020  
10.1<sup>THU</sup> - 3<sup>SAT</sup>



主催：日本陸上競技連盟 共催：新潟県、新潟市、新潟県教育委員会、新潟市教育委員会 後援：読売新聞社 主管：新潟陸上競技協会

104回日本陸上 🔍

OFFICIAL PROGRAM

特別協賛



協賛





アシックスは公益財団法人日本陸上競技連盟 (JAAF) のオフィシャルパートナーです。

Keisuke Ushiro Yuki Kawauchi Yuki Hashioka Kumiko Okada Yoshihide Kiryu Naoto Tobe

第104回

# 日本陸上競技選手権大会

JAAF Athletics Championships

# NIIGATA 2020

会場

新潟市  
デンカビッグスワンスタジアム

2020

10.1 THU - 3 SAT

## 目次 Contents

ご挨拶	2	走幅跳	19
競技日程	4	三段跳	20
会場マップ	7	砲丸投	21
エントリーリスト	9	円盤投	22
100m	10	ハンマー投	23
200m	11	やり投	24
400m	12	大会要項	27
800m	13	競技注意事項	30
1500m	14	大会役員/競技役員/補助員	35
110mH/100mH	15	歴代選手権者【男子】	39
400mH	16	歴代選手権者【女子】	45
走高跳	17	歴代選手権者【種目外/男女】	50
棒高跳	18	歴代開催地	54



日本陸上競技選手権大会の速報がスマホで見られる！  
右記URLを入力するか、  
QRコードを読み込んでお楽しみください。

<https://www.jaaf.or.jp/jch/104/>

## NHK 総合テレビ・BSで 放送予定(生中継)

1日目 10月1日(木)	BS1	18:00~19:50
2日目 10月2日(金)	BS102	18:00~19:30
	総合テレビ	19:30~20:42
3日目 10月3日(土)	BS102	15:00~16:00
	総合テレビ	16:00~18:00

競技会で使用する略語・記号		
略号	日本語表記・説明	英語表記
WR	世界記録	World Records
=WR	世界タイ記録	Equal World Records
WJR	ジュニア(U20)世界記録	New World Junior (U20) Records
=WJ	ジュニア(U20)世界タイ記録	Equal World Junior (U20) Records
NR	日本記録	National Records
=NR	日本タイ記録	Equal National Records
NJR	U20(ジュニア)日本記録	National U20 (Junior) Records
=NJ	U20(ジュニア)日本タイ記録	Equal National U20 (Junior) Records
CR	大会記録	Championship Records
=CR	大会タイ記録	Equal Championship Records
NM	記録なし	No valid trial recorded
DNS	欠場	Did Not Start
DNF	途中棄権	Did Not Finish
DQ	失格	Disqualified
Q	順位による通過者	Qualified
q	記録による通過者	qualified
qR	救済および審判長等の決定による通過者	Advanced to next round by Referee

競技会で使用する略語・記号		
略号	日本語表記・説明	英語表記
○	成功(有効試技)	Cleared
×	失敗(無効試技)	Failed
-	パス	Pass
r	試技放棄(離脱)	Retired from competition

失格の理由を示す略語(例)	
略号	内容
FS	不正スタート
T1	他の競技者を妨害した
T2	他のレーンに入った
T3	縁石の上・内側ライン上またはその内側を走った
T4	ブレイクライン手前でレーンを離れ内側に入った
T5	競技者がトラックから勝手に離脱した
T6	ハードルを越えなかった
T7	足又は脚がハードルをはみ出してバーの高さより低い位置を通った
T8	故意にハードルを倒した
R1	テイク・オーバーゾーン内でバトンパスが完了しなかった

# 開催にあたってのご挨拶



公益財団法人日本陸上競技連盟 会長

**横川 浩**

ナンバーワンしかいない——。アスリートたちの頂点を決める舞台がいよいよ始まります。104回を数える日本陸上競技選手権大会は、本年、特別な年としてここ新潟県新潟市・デンカビッグスワンスタジアムおよびデンカスワンフィールドで3日間にわたる熱戦に火蓋を切りました。

2020年が始まってすぐに日本のみならず世界中が新型コロナウイルスの影響にみまわれ、この日本選手権においても延期を余儀なくされました。そのような状況の中、競技会再開を待ちわびたアスリート、陸上競技を支えて頂いている方々、陸上競技を応援して頂いている方々の思いを大切に、私たちは再び歩み始めております。

感動を届ける。それは私たちに課せられた使命です。アスリートが発揮する最高のパフォーマンスのみならず、多くの方々の使命に支えられ、この日を迎えました。7月の活動再開から3か月、この日本選手権開催において、多くの皆さんに勇気と希望をもらし、感動を届けていきたいと思っております。

本競技会においても、新型コロナウイルスの感染予防対策を最優先とし、全国の皆様に会場へお越し頂くことは叶いませんでしたが、日本最高峰の競技会に相応しい、トップレベルの戦いに熱いご声援を送ってくださいますことを願ってやみません。

翌2021年に控える東京オリンピック・パラリンピック競技大会は、日本のスポーツ界にとって新しい時代の幕開けの象徴です。出場するアスリートの皆さんは、世界に挑む気持ちを忘れずに果敢に挑戦し、その時を待ち望んでください。

結びに、日夜奮闘する医療従事者の皆様および社会生活を支えてくださっている方々、並びに本競技会の開催にあたり格別のご支援・ご協力を賜りました新潟県、新潟市を始めとする共催後援団体、特別協賛を頂きました山崎製パン株式会社、ご協賛、ご協力のスポンサー各社、更には主管の新潟陸上競技協会、関係各位に心から御礼を申し上げ、ご挨拶といたします。



新潟県知事

**花角 英世**

第104回日本陸上競技選手権大会が、盛大に開催されますことを心からお喜び申し上げます。また、全国からご参加の選手および関係者の皆さまを心から歓迎いたします。

新型コロナウイルスの影響により、スポーツ活動は大きな制約を受けてきました。思うようにスポーツができない状況において、スポーツの大切さが再認識されたところでもあります。このような中、ガイドライン等に基づき感染防止対策を図った上で、本大会が開催されますことを、大変意義深く感じております。選手・役員・観客が一体となって大会を盛り上げることにより、スポーツの価値を一層高めるとともに、力を合わせ、国難を克服しようとする尊さを分かち合う機会になるものと思っております。

選手の皆さまにとっては、大会の中止や延期、思うようにトレーニングに励めない環境など、想像しがたい困難な状況であったことと思っております。東京2020オリンピック・パラリンピック競技大会が延期された中、目標を見失わず、自らの可能性を信じて記録へ挑戦するとともに、日本最高峰の大会で頂点を目指す選手の姿は、コロナ禍で元気を失いかけた全国の多くの方々に、大きな感動と勇気を与えてくれるものと思っております。

また、本大会は、来年のアジア陸上競技選手権大会の日本代表選考も兼ねております。東京オリンピック・パラリンピックへの出場を目指す選手には、日頃の練習で培った精神力と技術を存分に発揮され、一瞬とも目を離せないほどの熱い戦いを繰り上げられることを期待しているところです。

ご参加の皆様には、この機会に新潟の豊かな自然や多彩な文化に触れていただくとともに、コシヒカリや新之助に代表される新潟米や日本海の新鮮な魚など、美味しい新潟の「食」の魅力を大いに堪能していただければ幸いです。

結びに、大会の開催、運営にご尽力いただいた公益財団法人日本陸上競技連盟をはじめ、新潟陸上競技協会、関係者の皆様に深く敬意を表しますとともに、本大会の成功と選手の皆様のご健闘を祈念いたしまして、ご挨拶といたします。



新潟市長  
中原 八一

長い歴史と伝統のある第104回日本陸上競技選手権大会が、全国から大勢の選手、役員の皆さまをお迎えし、ここ新潟市において開催されますことをお祝い申し上げますとともに、心より歓迎いたします。

本大会は、日本を代表するトップアスリートが一堂に会する国内最高峰の大会の一つであり、本市では2015年以來5年ぶり2回目の開催となります。また、来年の東京2020オリンピック競技大会を控え、大変重要な大会でもあります。

今年は新型コロナウイルス感染拡大の影響により、多くのイベントが中止され、スポーツも同様に活動の自粛を余儀なくされましたが、これからは、感染拡大の予防とスポーツ活動など社会経済活動を両立していく必要があります。本市では、「新しい生活様式」に対応した安全・安心のもとにスポーツを楽しめる機会を提供し、多くの皆さまからスポーツの持つ力や素晴らしさを実感していただけるよう取り組んでいきます。そのような中、本大会が感染予防対策を講じた上で開催されますことは、大変意義深いものと考えています。

選手の皆さまには、体調管理に十分ご留意され、持てる力を十分に発揮し、新潟から世界へ羽ばたいて活躍いただきたいと思います。また、大会の合間には、越後平野や日本海で育まれた豊富な食材を使った本市が誇る美食を堪能いただき、思い出に残る大会にさせていただけると幸いです。

結びに、本大会の開催にあたりご尽力を賜りました公益財団法人日本陸上競技連盟、一般財団法人新潟陸上競技協会をはじめ、関係者の皆さまに深く感謝申し上げますとともに、本大会の成功を祈念いたしまして、ご挨拶といたします。



一般財団法人新潟陸上競技協会 会長  
大橋 誠五

日本のトップアスリートが一堂に会し、日本チャンピオンを決める第104回日本陸上競技選手権大会が、全国から多数の選手そして役員の皆さんをお迎えし、ここ新潟市のデンカビッグスワンスタジアムで開催されますことは、この上ない喜びであります。

今年は春から新型コロナウイルスCOVID-19感染症の影響を受け東京オリンピック2020を含め、スポーツ界全体で活動の自粛が続いています。陸上競技においても公益財団法人日本陸上競技連盟の「陸上競技活動再開についてのガイダンス」を受け、7月から再開へと動き始めたところです。

本大会は、全国の「陸上競技を大切にしたい人々の思い」を叶えるために日本陸上競技連盟が本県での開催を決定いたしました。開催にあたっては、政府の方針、各地域の感染状況や行政判断を優先し、大会に関わる全ての方が感染リスクを最小限に抑え、この大会運営が今後の大会のロールモデルとなるような大会を目指し開催することとしております。

新潟陸上競技協会では短時間での準備ではありましたが、関係者各位の理解とご協力を賜り、運営に万全を期し準備を進めてまいりました。

選手の皆さんには、陸上競技のできる喜びを感じながら、日頃の練習の成果を存分に発揮していただき、来場される皆様に、そして全国の陸上競技を愛する皆様に夢と感動を与えるようなパフォーマンスを期待し、東京オリンピック2021に向けて大きなステップとなることをお祈り申し上げます。

本協会としましても今大会に出場する本県の選手から、本大会91～98回で女子400mHで8連覇を達成した久保倉里美選手や、東京オリンピック2021マラソン代表に内定している服部勇馬選手に続くアスリートの活躍を期待しています。

終わりに、本大会開催にあたり、多大なお力添えを頂きました関係諸機関、諸団体ならびに暖かいご支援ご協力を賜りました関係者の皆様に心から御礼と感謝を申し上げます、ご挨拶とさせていただきます。

## 競走競技

開始時刻	種別	種目	区分	組-着+α	招集開始	招集完了	エントリー数
14:40	女子	100m	予選	5-2+6	1~3組 14:10 4~5組 14:20	1~3組 14:20 4~5組 14:30	40
15:30	男子	100m	予選	6-2+4	1~3組 15:00 4~6組 15:10	1~3組 15:10 4~6組 15:20	51
16:35	女子	400m	予選	3-2+2	16:05	16:15	19
17:00	男子	400m	予選	3-2+2	16:30	16:40	19
17:30	女子	1500m	予選	2-5+2	17:00	17:10	20
17:55	男子	1500m	予選	2-5+2	17:25	17:35	28
18:35	男子	400mH	予選	3-2+2	18:05	18:15	27
19:10	女子	100m	準決勝	2-3+2	18:40	18:50	
19:30	男子	100m	準決勝	2-3+2	19:00	19:10	

## 跳躍競技

開始時刻	種別	種目	区分	招集開始	招集完了	エントリー数	競技場所
14:20	女子	棒高跳	決勝	12:30	12:40	23	バック
14:35	女子	走高跳	決勝	13:35	13:45	29	Aゾーン
17:15	女子	走幅跳	決勝	16:15	16:25	25	メイン

## 投てき競技

開始時刻	種別	種目	区分	招集開始	招集完了	エントリー数	競技場所
14:30	女子	やり投	決勝	13:40	13:50	16	Bゾーン
14:45	女子	砲丸投	決勝	13:55	14:05	17	Bゾーン
17:30	男子	砲丸投	決勝	16:40	16:50	20	Bゾーン
17:55	男子	やり投	決勝	17:05	17:15	13	Bゾーン

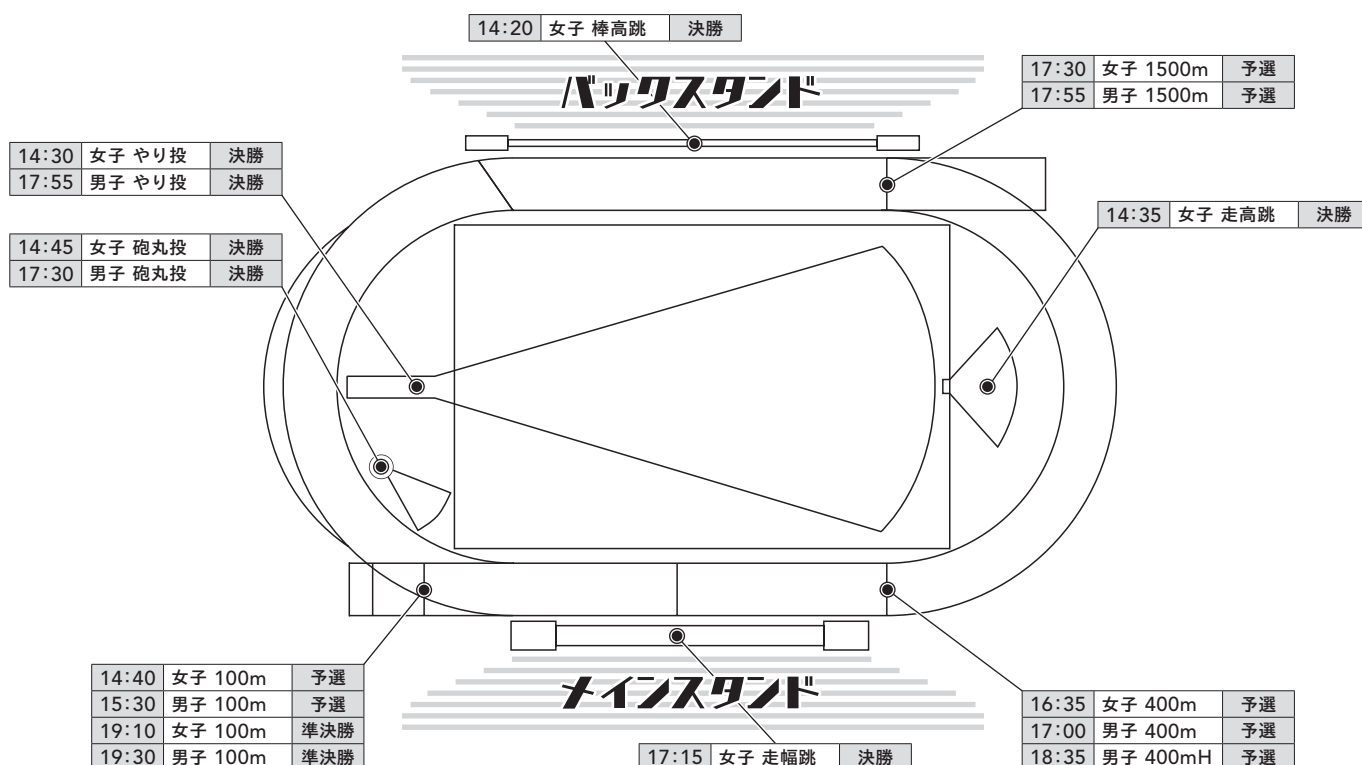

## 競走競技

開始時刻	種別	種目	区分	組一着+α	招集開始	招集完了	エントリー数
13:50	女子	400mH	予選	3-2+2	13:20	13:30	23
14:25	男子	800m	予選	3-2+2	13:55	14:05	28
14:50	女子	800m	予選	3-2+2	14:20	14:30	25
15:20	女子	100mH	予選	4-3+4	14:50	15:00	34
15:55	男子	110mH	予選	4-3+4	15:25	15:35	31
16:35	女子	200m	予選	3-2+2	16:05	16:15	21
17:05	男子	200m	予選	3-2+2	16:35	16:45	22
18:10	男子	1500m	決勝		17:40	17:50	
18:30	女子	100mH	準決勝	2-3+2	18:00	18:10	
18:55	男子	110mH	準決勝	2-3+2	18:25	18:35	
19:20	女子	400m	決勝		18:50	19:00	
19:33	女子	100m	決勝		19:03	19:13	
19:43	女子	1500m	決勝		19:13	19:23	
20:02	男子	400mH	決勝		19:32	19:42	
20:15	男子	400m	決勝		19:45	19:55	
20:30	男子	100m	決勝		20:00	20:10	

## 跳躍競技

開始時刻	種別	種目	区分	招集開始	招集完了	エントリー数	競技場所
14:20	女子	三段跳	決勝	13:20	13:30	26	メイン
16:30	男子	棒高跳	決勝	14:40	14:50	24	バック
18:20	男子	走幅跳	決勝	17:20	17:30	18	メイン

## 投てき競技

※円盤投・ハンマー投についてはサブトラックの競技位置で招集を行う。

開始時刻	種別	種目	区分	招集開始	招集完了	エントリー数	競技場所
12:50	女子	ハンマー投	決勝	12:00	12:10	15	サブトラ
15:35	男子	ハンマー投	決勝	14:45	14:55	18	サブトラ

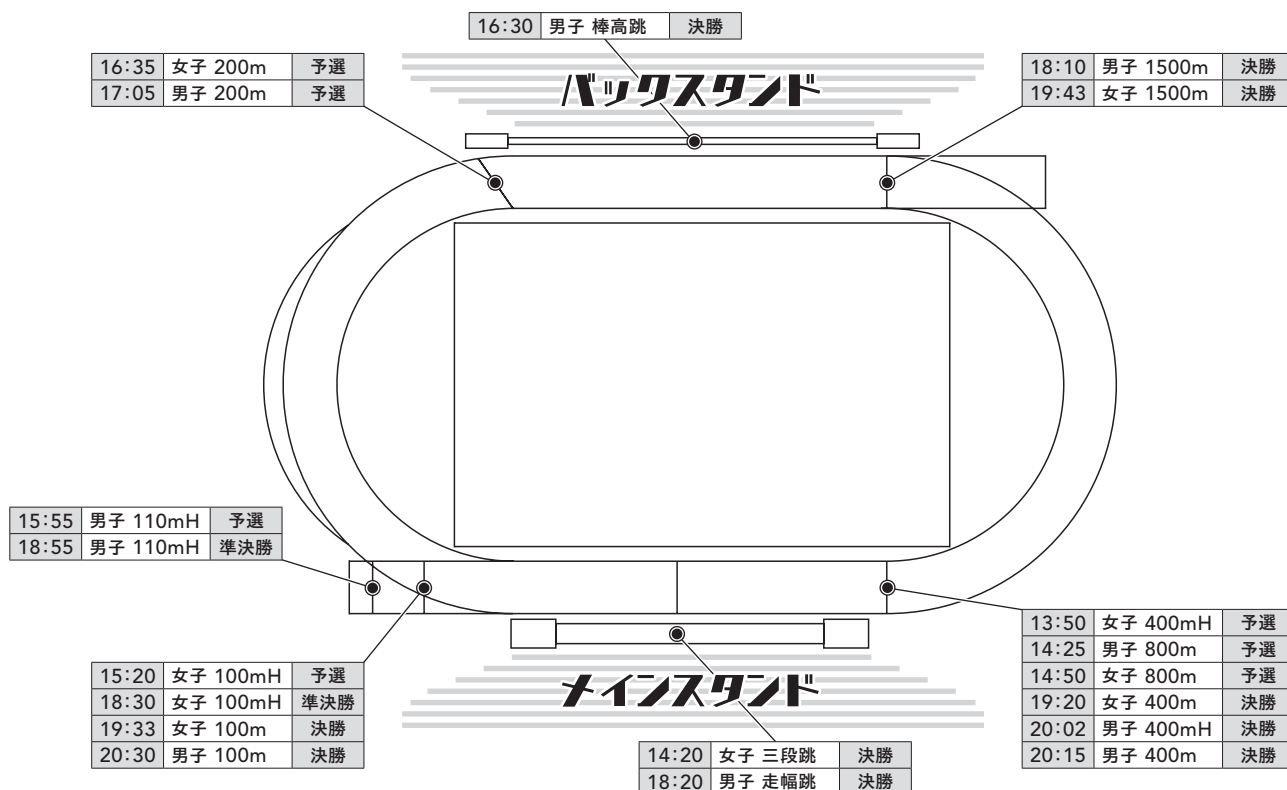

## 競走競技

開始時刻	種別	種目	区分	組一着+α	招集開始	招集完了	エントリー数
16:10	女子	400mH	決勝		15:40	15:50	
16:30	女子	800m	決勝		16:00	16:10	
16:45	男子	800m	決勝		16:15	16:25	
17:05	女子	100mH	決勝		16:35	16:45	
17:20	男子	110mH	決勝		16:50	17:00	
17:35	女子	200m	決勝		17:05	17:15	
17:50	男子	200m	決勝		17:20	17:30	

## 跳躍競技

開始時刻	種別	種目	区分	招集開始	招集完了	エントリー数	競技場所
15:05	男子	三段跳	決勝	14:05	14:15	21	メイン
15:10	男子	走高跳	決勝	14:10	14:20	21	Aゾーン

## 投てき競技

※円盤投・ハンマー投についてはサブトラックの競技位置で招集を行う。

開始時刻	種別	種目	区分	招集開始	招集完了	エントリー数	競技場所
12:40	女子	円盤投	決勝	11:50	12:00	21	サブトラ
15:35	男子	円盤投	決勝	14:45	14:55	14	サブトラ

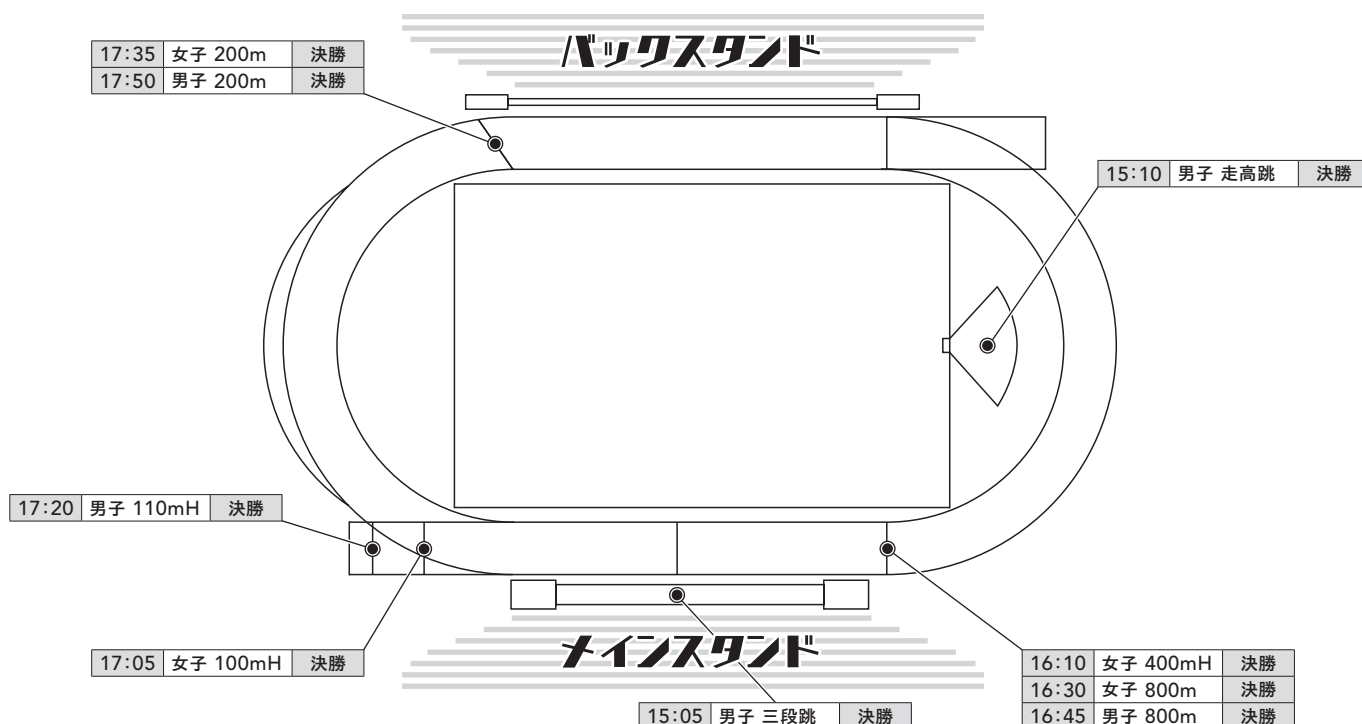



第104回

# 日本陸上競技選手権大会

JAAF Athletics Championships

# NIIGATA 2020



## 会場マップ

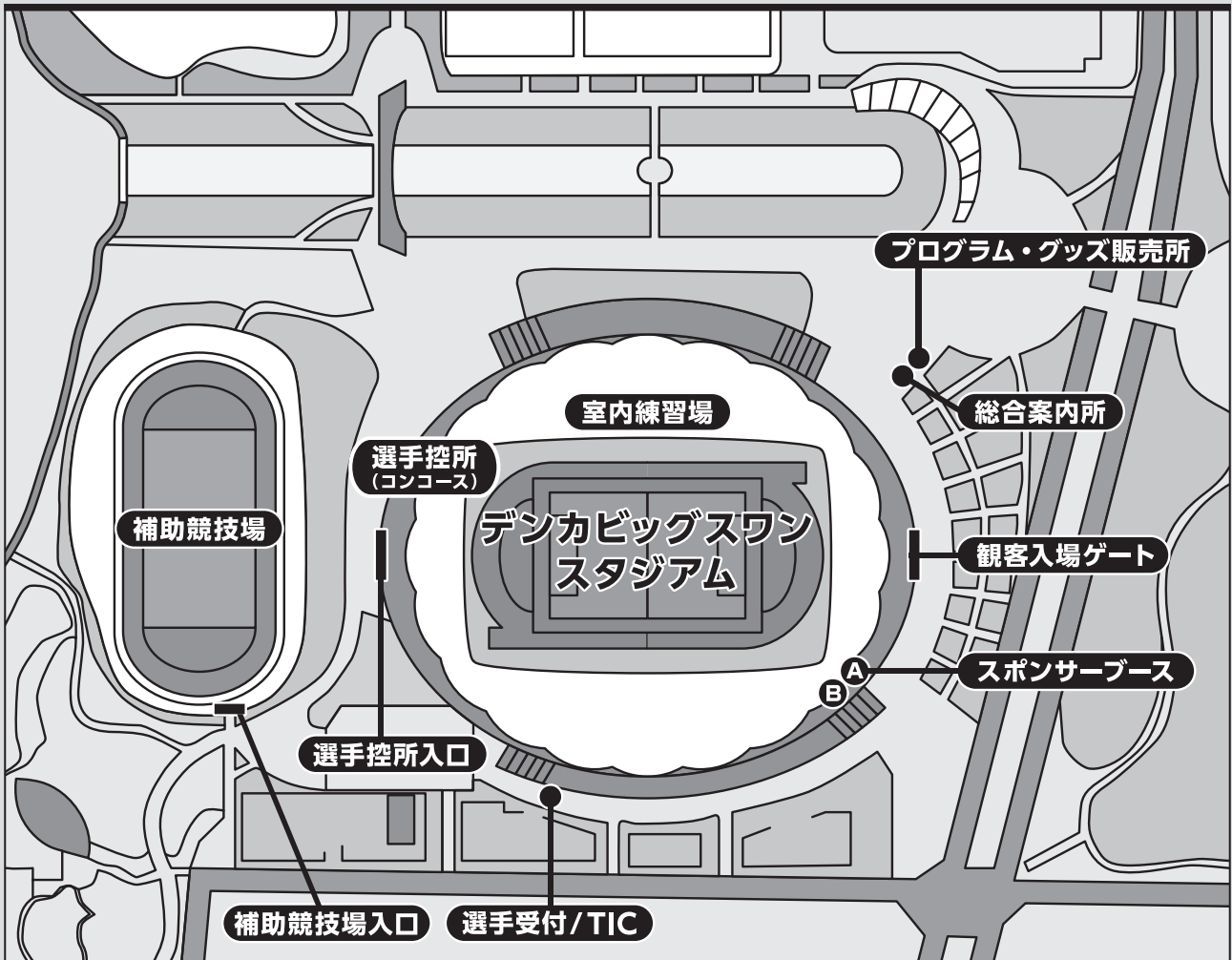

スポンサーブース

A 山崎製パン株式会社

B 久光製薬株式会社

※各社商品の展示・販売等を行っております

出店時間  
(予定)

・ 1日(木) … 13:30~ ・ 2日(金) … 13:30~ ・ 3日(土) … 14:00~

# 新聞を 広げよう。



読売新聞オンライン、スタート!  
月々の購読料+0円のデジタルサービス

読売新聞

読売 **中高生** 新聞

読売 **DoMo** 新聞  
よみうり  しんぶん

読売 斎藤工 

購読のお申し込みは、読売新聞販売店または0120-4343-81(9:00~21:00)まで

第104回

# 日本陸上競技選手権大会

JAAF Athletics Championships

# NIIGATA 2020

## エントリーリスト ENTRY LIST



日本陸上競技選手権大会の速報がスマホで見られる！  
下記URLを入力するか、QRコードを読み込んでお楽しみください。

<https://www.jaaf.or.jp/jch/104/>







# 200m

**男子** 予選 10月2日(金) 17:05  
 女子 決勝 10月3日(土) 17:50

**女子** 予選 10月2日(金) 16:35  
 男子 決勝 10月3日(土) 17:35

## RECORDS 200m [男子]

世界記録 (WR)	19.19	U.Bolt (JAM・ジャマイカ)	2009
アジア記録 (AR)	19.97	Xie Zhenye (CHN・中国)	2019
日本記録 (NR)	20.03	末續慎吾 (神奈川・ミズノ)	2003
U20日本記録 (NJR)	20.29	大前祐介 (東京・早稲田大)	2001
大会記録 (CR)	20.03	末續慎吾 (神奈川・ミズノ)	2003

## RECORDS 200m [女子]

世界記録 (WR)	21.34	F.GRIFFITH-JOYNER (USA・アメリカ)	1988
アジア記録 (AR)	22.01	XUEMEI LI (CHN・中国)	1997
日本記録 (NR)	22.88	福島千里 (北海道・北海道ハイテクAC)	2016
U20日本記録 (NJR)	23.45	齋藤愛美 (岡山・倉敷中央)	2016
大会記録 (CR)	22.73	P.DAVIS-THOMPSON (BAH・バハマ)	1991

## ENTRY LIST [男子]

No.	競技者名	競技者名カナ	都道府県	所属	生年	資格記録	自己ベスト
1	小池 祐貴	コイケ ユウキ	大阪	住友電工	1995	20.24	20.23
2	白石 黄良々	シライシ キララ	東京	セレスポ	1996	20.27	20.27
3	飯塚 翔太	イヅカ ショウタ	静岡	ミズノ	1991	20.29	20.11
4	山下 潤	ヤマタ ジュン	東京	ANA	1997	20.40	20.40
5	安田 圭吾	ヤスタ ケイゴ	東京	大東文化大	2000	20.61	20.61
6	笠谷 洗貴	カサタニ コウキ	大阪	近畿大	1998	20.65	20.65
7	水久保 漱至	ミズボ ソウシ	宮崎	城西大	1999	20.65	20.65
8	木下 裕貴	キノシタ ユウキ	宮崎	順天堂大	1998	20.66	20.66
9	田村 朋也	タムラ トモヤ	兵庫	住友電工	1992	20.67	20.67
10	樋口 一馬	ヒグチ カズマ	長野	法政大	1999	20.68	20.68
11	植本 尚輝	ウエモト ナオキ	大阪	京都産業大	1998	20.72	20.72
12	原 翔太	ハラ ショウタ	静岡	スズキ	1992	20.72	20.33
13	上山 紘輝	ウエヤマ コウキ	三重	近畿大	1999	20.72	20.72
14	北川 翔	キタガワ ショウ	東京	渡辺パイプ	1995	20.74	20.69
15	高瀬 慧	タカセ ケイ	千葉	富士通	1988	20.75	20.14
16	犬塚 渉	イヌヅカ ワタル	静岡	スズキ	1997	20.76	20.65
17	鈴木 涼太	スズキ リョウタ	静岡	城西大	1999	20.77	20.77
18	宮城 辰郎	ミヤギ タツロウ	静岡	日星電気	1997	20.79	20.79
19	飯塚 拓巳	イヅカ タクミ	静岡	中央大	1998	20.80	20.80
20	猶木 雅文	ナオキ マサフミ	大阪	大阪ガス	1993	20.85	20.44
21	諏訪 達郎	スワ タツロウ	三重	NTN	1994	20.88	20.68
22	山口 凜也	ヤマグチ リンヤ	福井	東海大	2001	20.89	20.89

## ENTRY LIST [女子]

No.	競技者名	競技者名カナ	都道府県	所属	生年	資格記録	自己ベスト
1	石堂 陽奈	イシドウ ヒナ	北海道	立命館慶祥高	2002	23.67	23.67
2	和田 麻希	ワダ マキ	京都	ミズノ	1986	23.70	23.67
3	高島 咲季	タカシマ サキ	神奈川	青山学院大	2002	23.76	23.76
4	井戸アビゲイル 風果	イドアビゲイル フウカ	岐阜	甲南大	2001	23.79	23.79
5	兒玉 芽生	コダマ メイ	大分	福岡大	1999	23.80	23.80
6	鶴田 玲美	ツルタ レミ	鹿児島	南九州ファミリーマート	1997	23.81	23.81
7	景山 咲穂	カゲヤマ サキホ	千葉	筑波大	2002	23.82	23.82
8	宮園 彩恵	ミヤゾノ サエ	北海道	国士館大	1998	23.89	23.89
9	大石 沙也加	オオishi サヤカ	東京	セレスポ	1991	23.90	23.81
10	齋藤 愛美	サイトウ アミ	岡山	大阪成蹊大	1999	23.94	23.45
11	三村 香菜実	ミムラ カナミ	神奈川	青山学院大	2001	23.98	23.98
12	石川 優	イシカワ ユウ	神奈川	相洋高	2002	24.03	24.03
13	吉田 紗弓	ヨシダ サユミ	愛知	AC一宮	1997	24.03	24.03
14	松永 朋子	マツナガ トモコ	兵庫	小野高	2002	24.06	24.06
15	大城 珠莉	オオシロ ジュリ	愛知	至学館大	2001	24.06	24.06
16	山田 美来	ヤマダ ミク	岩手	日本体育大	1999	24.09	23.91
17	湯浅 佳那子	ユアサカナコ	三重	三重県スポ協	1997	24.10	24.02
18	青山 聖佳	アオヤマ セイカ	大阪	大阪成蹊AC	1996	24.11	23.68
19	島田 雪菜	シマダ ユキナ	北海道	ハイテクAC	1998	24.14	23.97
20	倉橋 美穂	クラハシ ミホ	愛知	中京大中京高	2004	24.20	24.20
21	青野 朱李	アオノ シュリ	山形	山梨学院大	2000	24.20	23.61

# ENTRY LIST

## 400m



**男子** 予選 10月1日(木) 17:00  
決勝 10月2日(金) 20:15

**女子** 予選 10月1日(木) 16:35  
決勝 10月2日(金) 19:20

### RECORDS 400m [男子]

世界記録 (WR)	43.03	Wayde VAN NIEKERK (RSA・南アフリカ)	2016
アジア記録 (AR)	43.93	YOUSEF AHMED MASRAHI (KSA・サウジアラビア)	2015
日本記録 (NR)	44.78	高野進 (神奈川・東海大クラブ)	1991
U20日本記録 (NJR)	45.18	山口有希 (京都・東海大)	2003
大会記録 (CR)	44.78	高野進 (神奈川・東海大クラブ)	1991

### RECORDS 400m [女子]

世界記録 (WR)	47.60	Marita KOCH (GDR・東ドイツ)	1985
アジア記録 (AR)	48.14	Salwa Eid NASER (BRN・バーレーン)	2019
日本記録 (NR)	51.75	丹野麻美 (福島・ナチュラル)	2008
U20日本記録 (NJR)	52.52	杉浦はる香 (静岡・浜松市高)	2013
大会記録 (CR)	51.93	丹野麻美 (福島・福島大)	2005

### ENTRY LIST [男子]

No.	競技者名	競技者名カナ	都道府県	所属	生年	資格記録	自己ベスト
1	ウォルシュジュリアン	ウォルシュジュリアン	埼玉	富士通	1996	45.13	45.13
2	井上 大地	イノウエ 大地	東京	日本大	1999	45.83	45.83
3	伊東 利来也	イトウ リクヤ	千葉	早稲田大	1998	45.83	45.79
4	佐藤 拳太郎	サトウ ケンタロウ	埼玉	富士通	1994	45.91	45.58
5	木村 和史	キムラ カズシ	香川	四電工	1993	45.96	45.53
6	若林 康太	ワカバヤシ コウタ	東京	HULFT	1997	46.04	45.81
7	河内 光起	カノウチ ミツキ	大阪	大阪ガス	1997	46.05	45.96
8	佐藤 風雅	サトウ フウガ	栃木	那須環境	1996	46.15	45.99
9	小淵 瑞樹	オブチ ミズキ	群馬	登利平AC	1997	46.18	45.95
10	田村 朋也	タムラ トモヤ	兵庫	住友電工	1992	46.28	45.84
11	北谷 直輝	キタダニ ナオキ	兵庫	東海大	1998	46.28	45.98
12	松清 和希	マツキヨ カズキ	福岡	福岡陸協	1997	46.38	46.16
13	池田 弘佑	イケダ コウスケ	鳥取	あすなる会	1995	46.53	46.53
14	井本 佳伸	イモト ヨシノブ	京都	東海大	1999	46.53	45.82
15	小久保 友裕	コクボ トモヒロ	愛知	早稲田大	1998	46.54	46.54
16	木下 祐一	キノシタ ユウイチ	京都	洛南高	2002	46.55	46.55
17	大良 浩輝	ダイラ ヒロキ	兵庫	兵庫教育大	1997	46.57	46.57
18	富田 大智	トミタ ダイチ	愛知	法政大	2001	46.64	46.64
19	吉津 拓歩	ヨシツ タクホ	愛知	東洋大	1998	46.85	46.85

### ENTRY LIST [女子]

No.	競技者名	競技者名カナ	都道府県	所属	生年	資格記録	自己ベスト
1	青山 聖佳	アヤマ セイカ	大阪	大阪成蹊AC	1996	52.38	52.38
2	高島 咲季	タカシマ サキ	神奈川	青山学院大	2002	53.31	53.31
3	広沢 真愛	ヒロサワ マエ	福島	東邦銀行	1997	53.54	53.27
4	松本 奈葉子	マツモト ナナコ	福島	東邦銀行	1996	53.68	53.52
5	川崎 夏実	カワサキ ナツミ	神奈川	青山学院大	2001	53.89	53.89
6	岩田 優奈	イワタ ユウナ	静岡	スズキ	1997	53.97	53.37
7	武石 この実	タケイシ コノミ	福島	東邦銀行	1991	53.97	53.47
8	大島 愛梨	オオシマ アイリ	栃木	中央大	2000	53.97	53.97
9	松尾 季奈	マツオ キナ	兵庫	立命館大	2000	54.05	54.05
10	川田 朱夏	カワタ アヤカ	大阪	東大阪大	1999	54.07	53.50
11	吉岡 里奈	ヨシオカリナ	京都	立命館大	2001	54.11	54.11
12	福岡 真由	イナオカ マユ	兵庫	RUN JOURNEY	1996	54.14	54.07
13	須藤 美桜	スドウ ミオ	東京	日本体育大	2002	54.18	54.18
14	吉田 紗弓	ヨシダ サユミ	愛知	AC一宮	1997	54.24	54.24
15	中野 菜乃	ナカノ ナノ	兵庫	武庫川女子大	2001	54.34	54.34
16	ヒリアー 紗璃苗	ヒリアー サリナ	東京	青山学院大	2001	54.44	54.44
17	新宅 麻未	シンタク アサミ	東京	アットホーム	1994	54.49	53.78
18	小林 菜由	コバヤシ マユ	東京	J.VIC	1996	54.55	54.18
19	藤沼 朱音	フジヌマ アカネ	神奈川	日本保育サービス	1996	54.75	54.75

# 800m



**男子** 予選 10月2日(金) 14:25  
**女子** 決勝 10月3日(土) 16:45

**女子** 予選 10月2日(金) 14:50  
**男子** 決勝 10月3日(土) 16:30

## RECORDS 800m [男子]

世界記録 (WR)	1:40.91	David RUDISHA (KEN・ケニア)	2012
アジア記録 (AR)	1:42.79	Yusuf SaadKAMEL (BRN・バーレーン)	2008
日本記録 (NR)	1:45.75	川元 奨 (長野・日本大)	2014
U20日本記録 (NJR)	1:46.59	クレイ アーロン 竜波 (神奈川・相洋高)	2019
大会記録 (CR)	1:46.21	J.L.BARBOSA (BRA・ブラジル)	1993

## RECORDS 800m [女子]

世界記録 (WR)	1:53.28	J.KRATOCHVILOVA (TCN・チェコスロバキア)	1985
アジア記録 (AR)	1:55.54	Dong LIU (CHN・中国)	1993
日本記録 (NR)	2:00.45	杉森美保 (京都・京セラ)	2005
U20日本記録 (NJR)	2:02.23	西村美樹 (東京・東京学芸大)	2001
大会記録 (CR)	2:00.45	杉森美保 (京都・京セラ)	2005

## ENTRY LIST [男子]

No.	競技者名	競技者名カナ	都道府県	所属	生年	資格記録	自己ベスト
1	川元 奨	カワモト ショウ	静岡	スズキ	1993	1:46.33	1:45.75
2	市野 泰地	イチノ タイチ	三重	三重県スポ協	1992	1:47.02	1:47.02
3	松本 純弥	マツモト ジュンヤ	神奈川	法政大	2000	1:47.02	1:47.02
4	瀬戸口 大地	セトグチ ダイチ	熊本	山梨学院大	1998	1:47.28	1:47.28
5	金子 魅玖人	カネコ ミクト	千葉	中央大	2001	1:47.30	1:47.30
6	村島 匠	ムラシマ タクミ	福井	福井県スポ協	1995	1:48.16	1:47.01
7	林 貴裕	ハヤシ タカヒロ	新潟	新潟アルビレックスRC	1997	1:48.22	1:48.19
8	梅谷 健太	ウメタニ ケンタ	東京	サンベルクス	1996	1:48.33	1:47.80
9	花村 拓人	ハナムラ タクト	東京	TAKEOAC	1998	1:48.49	1:47.61
10	薄田 健太郎	ウスダ ケンタロウ	神奈川	筑波大	1999	1:48.69	1:48.69
11	三武 潤	ミタケ ジュン	東京	TSP太陽	1994	1:48.85	1:47.40
12	根本 大輝	ネモト ダイキ	栃木	順天堂大	1999	1:48.87	1:48.87
13	高橋 佑輔	タカハシ ユウスケ	兵庫	北海道大	1999	1:48.92	1:48.92
14	鹿居 二郎	シカイ ジロウ	東京	サンベルクス	1997	1:49.00	1:48.80
15	田母神 一喜	タモガミ カズヨシ	茨城	阿見AC	1998	1:49.00	1:48.68
16	二見 優輝	フタミ ユウキ	長野	諏訪清陵高	2002	1:49.19	1:49.19
17	入江 亮輔	イリエ リョウスケ	埼玉	日本大	1999	1:49.21	1:49.21
18	三木 秀斗	ミキ ヒデト	大阪	近畿大	2000	1:49.32	1:49.32
19	坂本 陸	サカモト リク	埼玉	東洋大	1999	1:49.34	1:49.02
20	高木 俊一	タカキ シュンイチ	鹿児島	鹿児島県体協	1997	1:49.38	1:48.56
21	三上 椋平	ミカミ リョウヘイ	埼玉	順天堂大	1998	1:49.43	1:49.43
22	高山 裕樹	タカヤマ ユウキ	埼玉	日本大	2000	1:49.49	1:49.49
23	南田 航希	ミナミダ コウキ	大阪	筑波大	2001	1:49.56	1:49.56
24	浜松 海斗	ハマツカイ	茨城	ドラゴンズ	1997	1:49.93	1:49.93
25	三津家 貴也	ミツカ タカヤ	東京	RSLAB	1995	1:50.11	1:50.11
26	大津屋 省吾	オオツヤ ショウゴ	鹿児島	鹿児島大	1997	1:50.22	1:50.22
27	櫻井 大介	サクライ ダイスケ	東京	セイコー	1993	1:50.24	1:48.48
28	福岡 葉平	フクオカ ヨウヘイ	愛媛	中央大	1997	1:50.26	1:50.26

## ENTRY LIST [女子]

No.	競技者名	競技者名カナ	都道府県	所属	生年	資格記録	自己ベスト
1	卜部 蘭	ウラベラン	東京	積水化学	1995	2:02.74	2:02.74
2	川田 朱夏	カワタ アヤカ	大阪	東大阪大	1999	2:03.35	2:02.71
3	塩見 綾乃	シオミ アヤノ	京都	立命館大	1999	2:03.73	2:02.57
4	田中 希実	タナカ ノゾミ	兵庫	豊田織機TC	1999	2:04.66	2:04.66
5	ヒリアー 紗璃苗	ヒリアー サリナ	東京	青山学院大	2001	2:04.73	2:04.73
6	広田 有紀	ヒロタ ユウキ	新潟	新潟アルビレックスRC	1995	2:04.89	2:04.33
7	北村 夢	キタムラ ユメ	神奈川	エディオン	1995	2:05.22	2:00.92
8	上田 万葵	ウエダ マキ	広島	東京学芸大	2002	2:05.72	2:05.72
9	池崎 愛里	イケザキ アイリ	広島	順天堂大	1998	2:05.75	2:04.85
10	細井 裕菜	ホスイ エリナ	愛知	慶應義塾大	2000	2:05.97	2:05.68
11	山田 はな	ヤマダ ハナ	東京	わらべや日洋	1994	2:06.06	2:05.46
12	菊地 梨紅	キクチ リク	熊本	肥後銀行	1997	2:06.14	2:06.14
13	平野 綾子	ヒラノ リョウコ	茨城	関彰商事	1995	2:06.73	2:05.16
14	澤井 柚葉	サワイ ユズハ	石川	筑波大	2001	2:06.76	2:06.76
15	有馬 京花	アリマ キョウカ	埼玉	日本体育大	1998	2:07.40	2:07.40
16	中村 美宇	ナカムラ ミウ	福島	福島大	1999	2:07.42	2:07.42
17	谷口 ゆき	タニグチ ユキ	石川	星稜高	2003	2:07.81	2:07.81
18	河原田 萌	カハラダ モエ	滋賀	京都教育大	1998	2:08.00	2:08.00
19	川島 実桜	カワシマ ミオ	愛知	豊橋南高	2002	2:08.09	2:08.09
20	有廣 璃々香	アリヒロ リリカ	大阪	東大阪大	2001	2:08.20	2:08.20
21	大森 郁香	オオモリ フミカ	東京	興アンツーカー	1992	2:08.24	2:03.96
22	志村 美希	シムラ ミキ	東京	日本体育大	1998	2:08.53	2:08.53
23	青山 理奈	アヤマ リナ	愛知	中京大中京高	2003	2:08.74	2:08.74
24	綾野 千優	アヤノ チヒロ	岡山	筑波大	2001	2:08.96	2:08.96
25	田阪 亜樹	タサカ アキ	広島	せとなみTC	1986	2:09.24	2:07.85

# ENTRY LIST

## 1500m

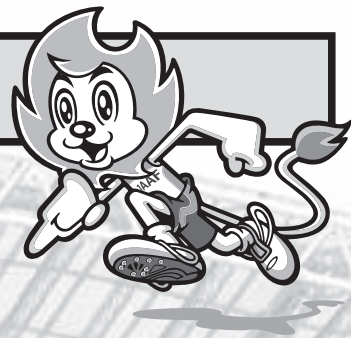

**男子** 予選 10月1日(木) 17:55  
決勝 10月2日(金) 18:10

**女子** 予選 10月1日(木) 17:30  
決勝 10月2日(金) 19:43

### RECORDS 1500m【男子】

世界記録(WR)	3:26.00	Hicham EL GUERROUJ (MAR・モロッコ)	1998
アジア記録(AR)	3:29.14	Rashid RAMZI (BRN・バーレーン)	2006
日本記録(NR)	3:37.42	小林史和(三重・NTN)	2004
U20日本記録(NJR)	3:38.49	佐藤清治(長野・佐久長聖高)	1999
大会記録(CR)	3:38.88	奥山光広(東京・ヤクルト)	1991

### RECORDS 1500m【女子】

世界記録(WR)	3:50.07	Genzebe DIBABA (ETH・エチオピア)	1998
アジア記録(AR)	3:50.46	Yunxia QU (CHN・中国)	1993
日本記録(NR)	4:05.27	田中希実(兵庫・豊田自動織機TC)	2020
U20日本記録(NJR)	4:07.86	小林祐梨子(兵庫・須磨学園高)	2006
大会記録(CR)	4:07.77	T.CHIDU (ROU・ルーマニア)	1991

### ENTRY LIST【男子】

No.	競技者名	競技者名カナ	都道府県	所属	生年	資格記録	自己ベスト
1	戸田 雅稀	トダ マサキ	東京	サンベルクス	1993	3:37.90	3:37.90
2	田中 秀幸	タナカ ヒデユキ	愛知	トヨタ自動車	1990	3:39.98	3:39.98
3	館澤 亨次	タテザワ リョウジ	東京	横浜DeNA	1997	3:41.07	3:40.49
4	楠 康成	クス ヤスナリ	茨城	阿見AC	1993	3:41.27	3:41.27
5	河村 一輝	カワムラ カズキ	愛知	トーエネック	1997	3:41.65	3:41.65
6	的野 遼大	マトノ リョウタ	長崎	三菱重工	1992	3:42.02	3:42.02
7	秦 将吾	ハタ ショウゴ	徳島	大塚製薬	1995	3:42.21	3:42.01
8	森田 佳祐	モリタ ケイスケ	茨城	小森コーポ	1995	3:42.49	3:41.61
9	清水 鐘平	シミズ ショウヘイ	山梨	山梨陸協	1997	3:42.57	3:42.57
10	木村 理来	キムラ リク	愛知	愛三工業	1997	3:42.60	3:42.20
11	才記 壮人	サイキ マサト	富山	YKK	1995	3:42.69	3:42.69
12	佐久間 秀徳	サクマ ヒデノリ	東京	明治大	1999	3:43.00	3:43.00
13	前田 恋弥	マエダ レンヤ	東京	カネボウ	1996	3:43.04	3:43.04
14	茂木 亮太	モテギ リョウタ	兵庫	住友電工	1994	3:43.04	3:43.04
15	小林 青	コバヤシ アオン	広島	鹿屋体育大	1999	3:43.47	3:43.47
16	舟津 彰馬	フナツ ショウマ	福岡	九電工	1997	3:43.56	3:38.65
17	飯島 陸斗	イジマ リクト	茨城	阿見AC	1997	3:44.06	3:42.87
18	遠藤 日向	エンドウ ヒュウガ	兵庫	住友電工	1998	3:44.23	3:42.98
19	大竹 康平	オオtake コウヘイ	岡山	広島経済大	1998	3:44.27	3:44.27
20	高橋 佑輔	タカハシ ユウスケ	兵庫	北海道大	1999	3:44.43	3:44.43
21	田母神 一喜	タモガミ カズヨシ	茨城	阿見AC	1998	3:44.53	3:40.66
22	中村 信一郎	ナカムラ シンイチロウ	福岡	九電工	1993	3:44.62	3:44.62
23	石塚 陽士	イシヅカ ハルト	東京	早稲田実業高	2002	3:44.62	3:44.62
24	甲木 康博	カキ ヤスヒロ	東京	城西大城西高	2002	3:44.62	3:44.62
25	前川 優月	マエカワ ユツキ	静岡	東京国際大	1998	3:45.25	3:45.25
26	岩崎 祐也	イワサキ ユウヤ	大阪	大阪ガス	1995	3:45.65	3:45.65
27	森谷 公亮	モリタニ コウスケ	東京	RDC RC	1995	3:45.68	3:45.68
28	平岡 隼	ヒラオカ レン	愛媛	愛媛銀行	1998	3:45.96	3:45.96

### ENTRY LIST【女子】

No.	競技者名	競技者名カナ	都道府県	所属	生年	資格記録	自己ベスト
1	田中 希実	タナカ ノゾミ	兵庫	豊田織機TC	1999	4:05.27	4:05.27
2	ト部 蘭	ウラベラン	東京	積水化学	1995	4:11.75	4:11.75
3	高松 智美ムセンビ	タカマツ トミムセンビ	大阪	名城大	2000	4:16.52	4:16.52
4	和田 有菜	ワダ ユナ	長野	名城大	1999	4:16.76	4:16.76
5	吉川 侑美	ヨシカワ ユミ	東京	ユニクロ	1990	4:17.21	4:17.21
6	後藤 夢	ゴトウ ユメ	兵庫	豊田織機TC	2000	4:17.46	4:16.69
7	吉村 玲美	ヨシムラ レイミ	神奈川	大東文化大	2000	4:18.40	4:18.40
8	福田 有以	フクダ ユイ	愛知	豊田自動織機	1995	4:18.52	4:16.64
9	米澤 奈々香	ヨネザワ ナナカ	宮城	仙台育英高	2004	4:18.52	4:18.52
10	陣内 綾子	ジンノウチ アヤコ	福岡	九電工	1987	4:19.20	4:10.08
11	飯野 摩耶	イノ マヤ	埼玉	埼玉医科大学G	1988	4:19.60	4:12.41
12	竹内 麻里子	タケウチ マリコ	愛媛	愛媛銀行	1993	4:20.11	4:20.11
13	岩川 侑樹	イワカワ ユキ	福岡	TOTO	1992	4:20.33	4:19.42
14	菊地 梨紅	キクチ リク	熊本	肥後銀行	1997	4:20.62	4:20.62
15	山中 菜摘	ヤマナカ ナツミ	宮城	仙台育英高	2003	4:20.79	4:20.79
16	杉森 心音	スギモリ ココネ	宮城	仙台育英高	2004	4:20.82	4:20.82
17	清水 真帆	シミズ マホ	群馬	ヤマダ電機	1995	4:21.22	4:21.22
18	榎原 沙紀	エノハラ サキ	広島	筑波大	2001	4:22.20	4:21.88
19	橋本 充央	ハシモト ミオ	京都	福知山成美高	2002	4:22.67	4:22.67
20	道下 美槻	ミチシタ ミヅキ	東京	立教大	2001	4:22.82	4:22.82





# 110mH / 100mH

男子

予選 10月2日(金) 15:55  
準決勝 10月2日(金) 18:55  
決勝 10月3日(土) 17:20

女子

予選 10月2日(金) 15:20  
準決勝 10月2日(金) 18:30  
決勝 10月3日(土) 17:05

## RECORDS 110mH [男子]

世界記録(WR)	12.80	Aries MERRITT (USA・アメリカ)	2012
アジア記録(AR)	12.88	Xiang LIU (CHN・中国)	2006
日本記録(NR)	13.25	高山峻野(東京・ゼンリン)	2019
U20日本記録(NJR)	13.19	泉谷駿介(神奈川・順天堂大) 991mm	2018
大会記録(CR)	13.36	金井大旺(福井・福井スポーツ協会)	2018
	13.36	泉谷駿介(神奈川・順天堂大)	2019
	13.36	高山峻野(神奈川・ゼンリン)	2019

## RECORDS 100mH [女子]

世界記録(WR)	12.20	Kendra HARRISON (USA・アメリカ)	2016
アジア記録(AR)	12.44	Olga SHISHIGINA (KAZ・カザフスタン)	1995
日本記録(NR)	12.97	寺田明日香(東京・パソナグループ)	2019
U20日本記録(NJR)	13.05	寺田明日香(北海道・北海道ハイテクAC)	2009
大会記録(CR)	13.02	柴村仁美(佐賀・佐賀陸協)	2013

## ENTRY LIST [男子]

No.	競技者名	競技者名カナ	都道府県	所属	生年	資格記録	自己ベスト
1	高山 峻野	タカヤマ シュンヤ	東京	ゼンリン	1994	13.25	13.25
2	金井 大旺	カナイ タイオウ	福井	ミスノ	1995	13.27	13.27
3	泉谷 駿介	イズミヤ シュンスケ	神奈川	順天堂大	2000	13.36	13.36
4	石川 周平	イシカワ シュウヘイ	東京	富士通	1995	13.39	13.39
5	野本 周成	ノモト シュウセイ	愛媛	愛媛陸協	1995	13.45	13.45
6	石田トーマス 東	イシダ トーマス 東	千葉	勝浦ゴルフ倶楽部	1997	13.45	13.45
7	藤井 亮汰	フジイ リョウタ	三重	三重県スポ協	1996	13.57	13.57
8	栗城 アンソニー	クリキ アンソニー	新潟	新潟アルビレックスRC	1996	13.59	13.59
9	高橋 佑輔	タカハシ ユウスケ	北海道	ディーエーシ	1996	13.60	13.60
10	増野 元太	マスノ ゲンタ	東京	メイスンワーク	1993	13.62	13.40
11	村竹 ラシッド	ムラタケ ラシッド	千葉	順天堂大	2002	13.65	13.65
12	横地 大雅	ヨコチ タイガ	東京	法政大	2000	13.67	13.67
13	佐藤 大志	サトウ ヒロユキ	東京	昭和電工	1990	13.76	13.59
14	大室 秀樹	オオムロ ヒデキ	徳島	大塚製菓	1990	13.78	13.48
15	河嶋 亮太	カワシマ リョウタ	兵庫	東海大	1999	13.78	13.78
16	森戸 信陽	モリト ノブアキ	千葉	早稲田大	1999	13.79	13.79
17	和戸 達哉	ワド タツヤ	岐阜	麗澤瑞浪AC	1990	13.79	13.71
18	古谷 拓夢	フルヤ タクム	鹿児島	鹿児島県体協	1997	13.80	13.61
19	樋口 陸人	ヒグチ リクト	奈良	法政大	1999	13.80	13.80
20	清水 功一郎	シミズ コウイチロウ	大阪	関西学院大	2000	13.81	13.81
21	札幌 大輝	フダバ ヒロキ	群馬	ヤマダ電機	1994	13.83	13.73
22	寺田 享平	テラダ キョウヘイ	鳥取	国際武道大	1998	13.84	13.84
23	吉岡 海斗	ヨシオカ イト	大阪	法政大	1998	13.87	13.87
24	徳岡 凌	トクオカ リョウ	兵庫	立命館大	1999	13.89	13.89
25	尾形 晃広	オガタ アキヒロ	石川	アサヒ	1993	13.90	13.64
26	尾崎 俊祐	オザキ シュンスケ	神奈川	日油	1995	13.94	13.94
27	北木 裕太	キタキ ユウタ	広島	日本体育大	1999	13.99	13.99
28	吉田 昂央	ヨシダ タカヒロ	青森	東海大	1997	13.99	13.99
29	山本 健太	ヤマモト ケンタ	愛知	豊橋市役所	1995	14.02	13.84
30	近藤 翠月	コドウ ミツキ	新潟	新潟産業大附高	2003	14.02	14.02
31	山田 那衆	ヤマダ ナシュ	新潟	日本大	1999	14.04	14.04

## ENTRY LIST [女子]

No.	競技者名	競技者名カナ	都道府県	所属	生年	資格記録	自己ベスト
1	寺田 明日香	テラダ アスカ	東京	パソナグループ	1990	12.97	12.97
2	青木 益未	アオキ マスミ	宮城	七十七銀行	1994	13.08	13.08
3	福部 真子	フクベ マコ	東京	日本建設工業	1995	13.13	13.13
4	島野 真生	シマノ マオ	東京	日本体育大	2001	13.13	13.13
5	田中 佑美	タナカ ユミ	大阪	立命館大	1998	13.18	13.18
6	柴村 仁美	シムラ ヒトミ	福島	東邦銀行	1990	13.20	13.02
7	鈴木 美帆	スズキ ミホ	神奈川	長谷川体育施設	1996	13.21	13.21
8	藤森 菜那	フジモリ ナナ	東京	ゼンリン	1997	13.32	13.32
9	藤原 未来	フジワラ ミク	兵庫	住友電工	1992	13.36	13.36
10	中島 ひとみ	ナカジマ ヒトミ	兵庫	長谷川体育施設	1995	13.36	13.36
11	ヘンブヒル 恵	ヘンブヒル メグ	東京	アトレ	1996	13.37	13.37
12	大久保 有梨	オオクボ ユリ	福井	ユティック	1997	13.40	13.37
13	芝田 愛花	シバタ マナカ	北海道	環太平洋大	2001	13.42	13.42
14	小林 歩未	コバヤシ アユミ	千葉	筑波大	2001	13.47	13.34
15	金井 まるみ	カナイ マルミ	東京	ドートルAC	1997	13.52	13.52
16	鎌田 咲季	カマガ サキ	福岡	前川整形外科	1997	13.54	13.54
17	佐々木 天	ササキ テン	東京	ユメオミライ	1997	13.54	13.54
18	大村 美香	オオムラ ミカ	鹿児島	南国殖産	1995	13.57	13.57
19	丸本 佳苗	マルモト カナエ	兵庫	同志社大	1997	13.58	13.58
20	竹内 真弥	タケウチ マヤ	大阪	日本女子体育大	1998	13.60	13.60
21	相馬 絵里子	ソウマ エリコ	茨城	関彰商事	1991	13.60	13.22
22	小林 紗夕香	コバヤシ サヤカ	三重	NTN	1996	13.62	13.45
23	古西 清乃	コニシ サヨ	京都	園田学園女子大	2001	13.62	13.62
24	手塚 麻衣	テヅカ マイ	富山	富山大	2001	13.64	13.64
25	田中 陽夏莉	タナカ ヒカリ	埼玉	山梨学院大	1998	13.64	13.35
26	伊藤 彩香	イトウ アヤカ	福岡	青豊高	2002	13.65	13.65
27	小柳 結莉	コヤナギ ユリ	長崎	ジャパネット	1993	13.66	13.66
28	小宮 いつき	コミヤ イツキ	宮城	東京学芸大	1998	13.67	13.67
29	伊藤 瑠莉紗	イトウルリア	愛知	中京大	1999	13.69	13.69
30	田中 きよの	タナカ キヨノ	群馬	駿河台大	2002	13.72	13.72
31	五百蔵 美希	イコロイ ミキ	高知	日本大	2000	13.74	13.74
32	熊谷 友花	クマガイ ユカ	東京	ジーケーライン	1997	13.76	13.76
33	茨木 凜	イバラキリン	山形	福島大	2000	13.79	13.69
34	藤森 菜葉	フジモリ カンナ	北海道	大阪成蹊大	1999	13.80	13.80

# ENTRY LIST

## 400mH

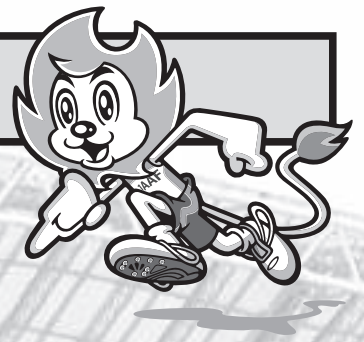

**男子** 予選 10月1日(木) 18:35  
 決勝 10月2日(金) 20:02

**女子** 予選 10月2日(金) 13:50  
 決勝 10月3日(土) 16:10

### RECORDS 400mH [男子]

世界記録 (WR)	46.78	Kevin YOUNG (USA・アメリカ)	1992
アジア記録 (AR)	46.98	Abderrahaman SAMBA (QAT・カタール)	2018
日本記録 (NR)	47.89	為末大 (広島・法政大)	2001
U20日本記録 (NJR)	49.09	為末大 (広島・広島皆実高)	1996
大会記録 (CR)	48.08	S.MATETE (ZAM・ザンビア)	1991

### RECORDS 400mH [女子]

世界記録 (WR)	52.16	Dalilah MUHAMMAD (USA・アメリカ)	2019
アジア記録 (AR)	53.96	Qing HAN (CHN・中国)	1993
	53.96	Yinglan SONG (CHN・中国)	2001
日本記録 (NR)	55.34	久保倉里美 (新潟・新潟アルビレックスRC)	2011
U20日本記録 (NJR)	56.75	石塚晴子 (大阪・東大阪大)	2016
大会記録 (CR)	55.78	N.CARUTASU (ROM・ルーマニア)	1991

### ENTRY LIST [男子]

No.	競技者名	競技者名カナ	都道府県	所属	生年	資格記録	自己ベスト
1	安部 孝駿	アベ タカシ	群馬	ヤマダ電機	1991	48.80	48.68
2	鍛冶木 峻	カジキ リョウ	兵庫	住友電工	1995	48.92	48.92
3	豊田 将樹	トヨダ マサキ	東京	富士通	1998	49.05	49.05
4	野澤 啓佑	ノザワ ケイスケ	山梨	ミスノ	1991	49.08	48.62
5	山本 竜大	ヤマモト タツヒロ	千葉	日本大	1997	49.12	49.12
6	黒川 和樹	クロカワ カズキ	山口	法政大	2001	49.19	49.19
7	松下 祐樹	マツタ ユウキ	神奈川	ミスノ	1991	49.23	49.10
8	吉田 京平	ヨシダ キョウヘイ	岡山	東京学芸大	1997	49.40	49.40
9	小田 将矢	オダ マサヤ	愛知	豊田自動織機	1995	49.42	49.42
10	高田 一就	タカダ カズナリ	東京	ユメオミライ	1997	49.58	49.58
11	大林 督享	オオバヤシ マサユキ	香川	石丸製麺	1996	49.67	49.67
12	山田 淳史	ヤマダ アツシ	山口	YMFG	1991	49.68	49.68
13	前野 景	マエノ ケイ	東京	メイスンワーク	1991	49.70	49.06
14	都 康炳	ミヤコ コウヘイ	京都	京都陸協	1997	49.71	49.71
15	須貝 亮	スガイ ミツル	新潟	新潟アルビレックスRC	1994	49.82	49.82
16	山内 大夢	ヤマウチ ヒロム	福島	早稲田大	1999	49.89	49.89
17	出口 晴翔	デグチ ハルト	福岡	順天堂大	2001	49.90	49.90
18	川越 広弥	カワゴエ ヒロヤ	埼玉	JAWS	1997	49.90	49.90
19	真野 悠太郎	マノ ユウタロウ	愛知	名古屋大	1996	49.93	49.50
20	畑浦 佑亮	ハタウラ ユウスケ	大阪	同志社大	1998	50.05	50.05
21	宮尾 幸太郎	ミヤオ コウタロウ	東京	ゼビオ	1991	50.25	49.67
22	筒江 海斗	ツツエ カイト	熊本	福岡大	1998	50.26	50.26
23	尾崎 雄祐	オザキ ユウスケ	長崎	広島大	1994	50.30	50.30
24	井上 駆	イノウエ カケル	東京	東京海上日動CS	1996	50.30	49.54
25	高橋 壘	タカハシ ルイ	茨城	関彰商事	1997	50.38	50.38
26	岩崎 崇文	イワサキ タカフミ	新潟	新潟アルビレックスRC	1997	50.76	49.88
27	渡部 佳朗	ワタナベ ヨシロウ	新潟	新潟アルビレックスRC	1997	50.95	49.43

### ENTRY LIST [女子]

No.	競技者名	競技者名カナ	都道府県	所属	生年	資格記録	自己ベスト
1	関本 萌香	セキモト モエカ	秋田	早稲田大	2000	56.96	56.96
2	宇都宮 絵莉	ウツノミヤ エリ	兵庫	長谷川体育施設	1993	57.05	56.84
3	伊藤 明子	イトウ アキコ	東京	セレスポ	1995	57.09	57.09
4	小山 佳奈	コヤマ カナ	神奈川	早稲田大	1998	57.45	57.45
5	梅原 紗月	ウメハラ サツキ	兵庫	住友電工	1994	57.70	56.79
6	山本 亜美	ヤマモト アミ	京都	京都橋高	2002	57.77	57.77
7	津川 瑠衣	ツガワ ルイ	東京	早稲田大	2001	57.85	57.85
8	齋藤 真佑	サイトウ マユ	宮城	七十七銀行	1995	57.88	57.88
9	芝田 陽香	シバタ ハルカ	京都	チームミスノ	1991	58.07	57.68
10	イブラヒム 愛紗	イブラヒム アイシャ	神奈川	札幌国際大	1998	58.09	58.09
11	田和 リな	タワ リナ	大阪	甲南大	2002	58.09	58.09
12	青木 穂花	アオキ ホノカ	福岡	青山学院大	2001	58.14	58.14
13	中野 菜乃	ナカノ ナノ	兵庫	武庫川女子大	2001	58.18	58.18
14	清水 羽菜	シミズ ハナ	東京	早稲田大	2001	58.35	58.35
15	横田 華恋	ヨコタ カレン	兵庫	園田学園女子大	1999	58.40	58.40
16	王子田 萌	オウシデン モエ	大阪	NDソフト	1993	58.49	57.89
17	川端 涼夏	カワバタ スズカ	長野	松本土建	1993	58.53	58.53
18	川村 優佳	カワムラ ユウカ	東京	早稲田大	2001	58.55	58.55
19	水口 萌	ミズグチ モエ	大阪	東大阪大敬愛高	2002	58.64	58.64
20	青木 沙弥佳	アオキ サヤカ	福島	東邦銀行	1986	58.69	55.94
21	奥林 凜	オクバヤシ リン	三重	至学館大	2001	58.73	58.73
22	津波 愛樹	ツハ アイキ	沖縄	福岡大	2000	58.92	58.92
23	比嘉 和希	ヒガ カズキ	千葉	山梨学院大	1998	59.03	58.76



# 走高跳

**男子 決勝 10月3日(土) 15:10**

**女子 決勝 10月1日(木) 14:35**

## RECORDS 走高跳【男子】

世界記録 (WR)	2m45	Javier SOTOMAYOR (CUB・キューバ)	1993
アジア記録 (AR)	2m43	Mutaz EssaBARSHIM (QAT・カタール)	2014
日本記録 (NR)	2m35	戸邊直人 (茨城・つくばツインピークス)	2019
U20日本記録 (NJR)	2m29	君野貴弘 (東京・順天堂大)	1992
大会記録 (CR)	2m33	醍醐直幸 (東京・富士通)	2006

## RECORDS 走高跳【女子】

世界記録 (WR)	2m09	Stefka KOSTADINOVA (BUL・ブルガリア)	1987
アジア記録 (AR)	1m99	Marina AITOVA (KAZ・カザフスタ)	2009
日本記録 (NR)	1m96	今井美希 (愛知・ミズノ)	2001
U20日本記録 (NJR)	1m93	太田陽子 (神奈川・日本体育大)	1993
大会記録 (CR)	1m94	佐藤恵 (新潟・福岡大)	1988

## ENTRY LIST【男子】

No.	競技者名	競技者名カナ	都道府県	所属	生年	資格記録	自己ベスト
1	戸邊 直人	トベナオト	東京	JAL	1992	2m35	2m35
2	衛藤 昂	エトウ タカシ	三重	味の素AGF	1991	2m30	2m30
3	真野 友博	シンノ トモヒロ	福岡	九電工	1996	2m28	2m28
4	佐藤 凌	サトウ リョウ	新潟	新潟アルビレックスRC	1994	2m27	2m27
5	藤田 溪太郎	フジタ ケイタロウ	大阪	佐竹AC	1997	2m25	2m25
6	長谷川 直人	ハセガワ ナオト	新潟	新潟アルビレックスRC	1996	2m25	2m25
7	赤松 諒一	アカマツ リョウイチ	岐阜	アワーズ	1995	2m24	2m25
8	瀬古 優斗	セコ ユウト	滋賀	滋賀レイクスターズ	1998	2m21	2m21
9	蛭子屋 雄一	エビスヤ ユウイチ	愛知	中京大	1996	2m21	2m21
10	大田 和宏	オオタ カズヒロ	石川	日本体育施設	1995	2m20	2m22
11	江頭 亮	エガシラ リョウ	大阪	日本大	2001	2m18	2m18
12	井戸田 魁	イドタ カイ	岐阜	岐阜陸協	1997	2m18	2m18
13	渋谷 蒼	シブヤ ソウ	新潟	新潟医療福祉大	1998	2m18	2m18
14	徳永 和馬	トクナガ カズマ	愛媛	B&M	1996	2m17	2m17
15	平塚 玄空	ヒラツカ ゲンクウ	東京	日本大	1997	2m17	2m17
16	勝田 将	カツダ ショウ	三重	三重教員AC	1994	2m17	2m17
17	高張 広海	タカハリ ヒロミ	神奈川	日立ICT	1987	2m16	2m28
18	大西 健介	オオニシ ケンスケ	滋賀	立命館大	1999	2m16	2m16
19	佐々木 竜一	ササキ リュウイチ	京都	Gloria	1987	2m15	2m17
20	金子 大貴	カネコ ヒロキ	新潟	新潟医療福祉大	1998	2m15	2m16
21	土井 颯馬	ドイ ソウマ	新潟	東京学芸大	2000	2m14	2m14

## ENTRY LIST【女子】

No.	競技者名	競技者名カナ	都道府県	所属	生年	資格記録	自己ベスト
1	津田 シェリアイ	ツダ シェリアイ	大阪	築地銀だこAC	1996	1m84	1m84
2	神田 菜摘	カンダ ナツミ	広島	福岡大	1998	1m78	1m78
3	青山 夏実	アヤマ ナツミ	神奈川	ダイテックス.AT	1997	1m78	1m78
4	高橋 渚	タカハシ ナギサ	東京	日本大	2000	1m78	1m80
5	京谷 萌子	キョウヤ モエコ	北海道	ハイテクAC	1991	1m78	1m78
6	大玉 華鈴	オオタマ カリン	山口	日本体育大	1999	1m78	1m78
7	竹内 萌	タケウチ モエ	埼玉	大東文化大	1998	1m78	1m78
8	浅井 さくら	アサイ サクラ	愛知	筑波大	1998	1m78	1m81
9	織丸 美由紀	テヅマル ミユキ	鹿児島	鹿児島銀行	1997	1m77	1m77
10	松本 万鈴	マツモト マリン	和歌山	甲南大	2001	1m77	1m77
11	仲野 春花	ナカノ ハルカ	福岡	ニッパツ	1996	1m76	1m83
12	徳本 鈴奈	トクモト スズナ	沖縄	友睦物流	1996	1m76	1m80
13	照井 はるか	テルイ ハルカ	埼玉	埼玉医科大学G	1994	1m76	1m76
14	山田 るな	ヤマダ ルナ	埼玉	東京女子体育大	2000	1m76	1m76
15	岡野 弥幸	オカノ ミサキ	埼玉	埼玉栄高	2003	1m76	1m76
16	武山 玲奈	タケヤマ レイナ	高知	環太平洋大	2000	1m76	1m76
17	石岡 柚季	イソオカ ユズキ	東京	とらふぐ亭	1997	1m76	1m80
18	蓑輪 夢未	ミノワ ユメミ	福井	新潟医療福祉大	2002	1m76	1m76
19	中村 紗華	ナカムラ サヤカ	神奈川	順天堂大	1999	1m75	1m75
20	岩田 菜	イワタ シオリ	富山	黒部アクアスリート	1996	1m75	1m75
21	梅原 遥奈	ウメハラ ハルナ	千葉	日本大	2000	1m75	1m75
22	寺谷 諭美	テラタニ サトミ	鳥取	筑波大	1996	1m75	1m76
23	小笠原 早矢楓	オガサワラ サヤカ	愛知	甲南大	2001	1m75	1m76
24	亀田 実咲	カメダ ミサキ	石川	鵬学園高	2002	1m74	1m74
25	山口 悠	ヤマグチ ユウナ	新潟	新潟商業高	2002	1m74	1m74
26	渡邊 有希	ワタナベ ユキ	大阪	ミライトテクノ	1988	1m73	1m84
27	中村 香南子	ナカムラ カナコ	熊本	Delightful水俣	1997	1m73	1m73
28	河村 彩香	カワムラ サヤカ	福井	鯖江高	2002	1m73	1m73
29	岡田 彩希	オカダ アヤキ	山口	九州共立大	1998	1m73	1m73

# ENTRY LIST

## 棒高跳



男子 決勝 10月2日(金) 16:30

女子 決勝 10月1日(木) 14:20

### RECORDS 棒高跳【男子】

世界記録 (WR)	6m18	Armand Duplantis (SWE・スウェーデン)	2020
アジア記録 (AR)	5m92	Igor POTAPOVICH (KAZ・カザフスタン)	1998
日本記録 (NR)	5m83	澤野大地 (千葉・ニシ・スポーツ)	2005
U20日本記録 (NJR)	5m65	江島雅紀 (神奈川・日本大)	2017
大会記録 (CR)	5m80	澤野大地 (千葉・ニシ・スポーツ)	2005
	5m80	I.POTAPOVICH (URS・ソ連)	1990

### RECORDS 棒高跳【女子】

世界記録 (WR)	5m06	Elena ISINBAEVA (RUS・ロシア)	2009
アジア記録 (AR)	4m66	Ling LI (CHN・中国)	2015
日本記録 (NR)	4m40	我孫子智美 (滋賀・滋賀レイクスターズ)	2012
U20日本記録 (NJR)	4m15	田中伶奈 (香川・観音寺高)	2019
大会記録 (CR)	4m40	我孫子智美 (滋賀・滋賀レイクスターズ)	2012

### ENTRY LIST【男子】

No.	競技者名	競技者名カナ	都道府県	所属	生年	資格記録	自己ベスト
1	江島 雅紀	エジマ マサキ	神奈川	日本大	1999	5m71	5m71
2	澤野 大地	サワノ ダイチ	千葉	富士通	1980	5m71	5m83
3	山本 聖途	ヤマモト セイト	愛知	トヨタ自動車	1992	5m71	5m77
4	澤 慎吾	サワ シンゴ	東京	きらぼし銀行	1996	5m61	5m61
5	古澤 一生	フルサワ カズキ	群馬	前橋育英高	2002	5m51	5m51
6	竹川 倅生	タケカワ コウセイ	静岡	marumoto	1997	5m50	5m60
7	石川 拓磨	イシカワ タクマ	東京	東京海上日動CS	1997	5m50	5m50
8	来間 弘樹	クルマ コウキ	東京	ストライダーズAC	1996	5m42	5m55
9	石橋 和也	イシバシ カズヤ	千葉	清和大	1999	5m41	5m41
10	堀江 勇輝	ホリエ ユウキ	岐阜	MIX	1996	5m41	5m41
11	松澤 ジアン成治	マツザワ ジアンナリハル	新潟	新潟アルビレックスRC	1992	5m40	5m60
12	山本 智貴	ヤマモト トモキ	東京	ゼビオ	1992	5m40	5m42
13	重藤 慶多	シゲトウ ケイタ	香川	香川大	1998	5m40	5m40
14	大崎 洋介	オオサキ ヨウスケ	兵庫	日本体育大	2000	5m31	5m31
15	荻田 大樹	オギタ ヒロキ	香川	ミズノ	1987	5m31	5m70
16	石丸 颯太	イシマル ソウタ	愛媛	順天堂大	1998	5m30	5m30
17	吉田 賢明	ヨシダ タカアキ	香川	日本大	1999	5m30	5m30
18	内山 朋也	ウチヤマ トモヤ	長野	筑波大	1999	5m30	5m30
19	尾崎 駿翔	オザキ シュント	東京	日本体育大	2000	5m30	5m30
20	堀川 晴海	ホリカワ ハルミ	千葉	千葉陸協	1995	5m30	5m30
21	逸見 俊太	ヘンミ シュンタ	三重	美志摩パール	1993	5m30	5m50
22	山崎 大士	ヤマサキ タイシ	香川	高松市陸協	1996	5m30	5m30
23	森田 凌世	モリタ リョウセイ	香川	関西学院大	2000	5m30	5m30
24	小木曾 光	コギソ コウ	茨城	つくばTP	1997	5m30	5m30

### ENTRY LIST【女子】

No.	競技者名	競技者名カナ	都道府県	所属	生年	資格記録	自己ベスト
1	竜田 夏苗	タツタ カナエ	神奈川	ニッパツ	1992	4m30	4m30
2	諸田 実咲	モロタ ミサキ	群馬	中央大	1998	4m30	4m30
3	那須 真由	ナス マユ	兵庫	RUN JOURNEY	1996	4m25	4m25
4	田中 伶奈	タナカ レナ	香川	香川大	2000	4m15	4m15
5	逸見 綾子	ヘンミ アヤコ	静岡	杏林堂	1990	4m15	4m15
6	古林 愛理	フルバヤシ エリ	兵庫	明石商高	2002	4m03	4m03
7	青柳 唯	アオヤギ ユイ	鹿児島	鹿児島県体協	1993	4m00	4m00
8	仲田 愛	ナカダ メグミ	茨城	水戸信用金庫	1988	4m00	4m23
9	間宮 里菜	マミヤ リナ	岐阜	アクトス	1994	4m00	4m10
10	台信 愛	ダイノブ メグミ	福岡	日本体育大	2001	4m00	4m00
11	大坂谷 明里	オオサカヤ アカリ	兵庫	社高	2002	4m00	4m00
12	若園 茜	ワカゾノ アカネ	岐阜	筑波大	1996	4m00	4m00
13	前川 淳	マエカワ ジュン	大阪	日本体育大	1999	3m91	3m91
14	野志 侑希	ノシユウキ	奈良	武庫川女子大	1999	3m90	3m90
15	根本 智子	ネモト トモコ	千葉	日本製鉄君津	1989	3m90	4m10
16	柳川 美空	ヤナガワ ミクウ	群馬	前橋南橋	2006	3m90	3m90
17	南部 琉璃	ナンブ ジュリ	滋賀	中京大	1998	3m90	4m09
18	橋本 直	ハシモト スナオ	埼玉	日本体育大	2000	3m90	3m90
19	藤家 麻鈴	フジエ マベル	石川	筑波大	2002	3m90	3m90
20	山本 亜希	ヤマモト アキ	大分	大分大	2000	3m90	3m90
21	水上 真里	ミズカミ マリ	愛知	中央大	1999	3m90	3m90
22	杉沼 濃穂	スギヌマリホ	山形	山形大	2001	3m90	3m90
23	村田 蒼空	ムラタ ソラ	群馬	前橋女子高	2004	3m90	3m90

# 走幅跳



**男子 決勝 10月2日(金) 18:20**

**女子 決勝 10月1日(木) 17:15**

## RECORDS 走幅跳【男子】

世界記録 (WR)	8m95	Mike POWELL (USA・アメリカ)	1991
アジア記録 (AR)	8m48	Mohamed Salman AL KHUWALIDI (KSA・サウジアラビア)	2006
日本記録 (NR)	8m40	城山正太郎 (北海道・ゼンリン)	2019
U20日本記録 (NJR)	8m12	藤原孝輝 (京都・洛南高)	2019
大会記録 (CR)	8m20	寺野伸一 (大阪・サンクラブ)	2004

## RECORDS 走幅跳【女子】

世界記録 (WR)	7m52	GalinaCHISTYAKOVA (URS・ソ連)	1988
アジア記録 (AR)	7m01	Weili YAO (CHN・中国)	1993
日本記録 (NR)	6m86	池田久美子 (静岡・スズキ)	2006
U20日本記録 (NJR)	6m44	中野瞳 (兵庫・長田高)	2007
	6m44	高良彩花 (兵庫・園田高)	2018
大会記録 (CR)	7m03	L.BEREZHNYAYA (URS・ソ連)	1990

## ENTRY LIST【男子】

No.	競技者名	競技者名カナ	都道府県	所属	生年	資格記録	自己ベスト
1	城山 正太郎	シロヤマショウタロウ	北海道	ゼンリンサッポロ	1995	8m40	8m40
2	橋岡 優輝	ハシオカ ユウキ	東京	日本大	1999	8m32	8m32
3	津波 響樹	ツハ ヒビキ	徳島	大塚製菓	1998	8m23	8m23
4	藤原 孝輝	フジハラ コウキ	京都	洛南高	2002	8m12	8m12
5	小田 大樹	オダ ダイキ	群馬	ヤマダ電機	1996	8m03	8m04
6	小森 翔	コモリ カケル	沖縄	友睦物流	1991	7m98	7m98
7	手平 裕士	テビラ ヒロシ	和歌山	オークワ	1992	7m97	7m97
8	嶺村 鴻汰	ミネムラ コウタ	東京	富士通	1992	7m94	7m95
9	南 晋太郎	ミナミ シンタロウ	愛知	愛知陸協	1992	7m93	7m93
10	外川 天寿	トガワ テンジュ	北海道	国際武道大	1997	7m92	8m00
11	足達 一馬	アダチ カズマ	大阪	関西学院大	1997	7m91	7m91
12	吉田 弘道	ヨシダ ヒロミチ	兵庫	立命館大	1999	7m88	7m88
13	佐久間 滉大	サクマ コウダイ	神奈川	横浜リテラ	1996	7m84	7m84
14	石倉 南斗	イシクラ ミナト	三重	NTN	1996	7m83	7m83
15	津藤 広夢	ツウトウ ヒロム	群馬	順天堂大	2000	7m82	7m82
16	伊藤 陸	イトウ リク	三重	近畿大工業高専	2001	7m82	7m82
17	松原 瑞貴	マツバラ ミズキ	岐阜	岐協大AC	1992	7m82	7m84
18	深沢 宏之	フカサワ ヒロユキ	東京	MINT TOKYO	1992	7m81	7m88

## ENTRY LIST【女子】

No.	競技者名	競技者名カナ	都道府県	所属	生年	資格記録	自己ベスト
1	秦 澄美鈴	ハタ スミレ	兵庫	シバタ工業	1996	6m45	6m45
2	中野 瞳	ナカノ ヒトミ	茨城	和食山口	1990	6m42	6m44
3	高良 彩花	コウラ アヤカ	兵庫	筑波大	2001	6m35	6m44
4	山本 渚	ヤマモト ナギサ	徳島	鹿屋体育大	1998	6m31	6m31
5	平加 有梨奈	ヒラカ ユリナ	神奈川	ニッパツ	1991	6m29	6m45
6	竹内 真弥	タケウチ マヤ	大阪	日本女子体育大	1998	6m28	6m28
7	甲斐 好美	カイ コノミ	千葉	千葉陸協	1993	6m25	6m84
8	河合 菜奈	カワイ カンナ	大阪	メイスンワーク	1997	6m22	6m22
9	中津川 亜月	ナカツガワ アヅキ	静岡	横浜国立大	2001	6m16	6m23
10	村上 南帆	ムラカミ ミナホ	福岡	九州共立大	1998	6m16	6m16
11	川原 把菜	カワハラ ハナ	兵庫	関西学院大	1998	6m16	6m16
12	小玉 葵水	コグマ アミ	北海道	東海大北海道	2000	6m15	6m15
13	高橋 瑞希	タカハシ ミズキ	宮城	福島大	1999	6m13	6m13
14	嶺村 優	ミネムラ ユウ	東京	オリコ	1994	6m13	6m15
15	山下 友佳	ヤマシタ ユウカ	三重	ヴィアティン	1997	6m13	6m16
16	河添 千秋	カワソエ チアキ	愛媛	日本女子体育大	2000	6m13	6m26
17	小林 聖	コバヤシ アキラ	岐阜	岐阜協立大	1999	6m13	6m13
18	漁野 理子	リョウノ リコ	和歌山	早稲田大	1998	6m12	6m12
19	ヘンプヒル 恵	ヘンプヒル メグ	東京	アトレ	1996	6m11	6m28
20	北田 莉亜	キタダ リア	大阪	関西学院大	2001	6m11	6m17
21	中田 菜希	ナカタ マミ	大阪	大塚高	2003	6m10	6m10
22	権瓶 明日夏	ゴンバイ アスカ	新潟	ALSOK新潟	1997	6m10	6m10
23	佐々木 明日香	ササキ アスカ	宮城	七十七銀行	1997	6m09	6m09
24	東 祐希	アズマ ユウキ	東京	日本体育大	1999	6m05	6m05
25	末永 成美	スエナガナルミ	鹿児島	鹿児島銀行	1994	6m05	6m24

# ENTRY LIST

## 三段跳



**男子 決勝 10月3日(土) 15:05**

**女子 決勝 10月2日(金) 14:20**

### RECORDS 三段跳【男子】

世界記録 (WR)	18m29	Jonathan EDWARDS (GBR・イギリス)	1995
アジア記録 (AR)	17m59	Yanxi LI (CHN・中国)	2009
日本記録 (NR)	17m15	山下訓史 (東京・日本電気)	1986
U20日本記録 (NJR)	16m34	伊藤陸 (近大高専)	2019
大会記録 (CR)	17m15	山下訓史 (東京・日本電気)	1986

### RECORDS 三段跳【女子】

世界記録 (WR)	15m50	Inessa KRAVETS (UKR・ウクライナ)	1995
アジア記録 (AR)	15m25	Olga RYPAKOVA (KAZ・カザフスタン)	2010
日本記録 (NR)	14m04	花岡麻帆 (千葉・三英社)	1999
U20日本記録 (NJR)	12m97	村山梢 (大阪・中京大)	1997
大会記録 (CR)	14m04	花岡麻帆 (千葉・三英社)	1999

### ENTRY LIST【男子】

No.	競技者名	競技者名カナ	都道府県	所属	生年	資格記録	自己ベスト
1	山本 凌雅	ヤマモト リョウマ	東京	JAL	1995	16m85	16m87
2	池島 旭佳瑠	イケハタ ヒカル	埼玉	駿大AC	1994	16m75	16m75
3	山下 祐樹	ヤマシタ ユウキ	東京	国士館クラブ	1995	16m57	16m57
4	山下 航平	ヤマシタ コウヘイ	東京	ANA	1994	16m45	16m85
5	藤内 誠也	トウナイ セイヤ	福岡	博多松美屋	1995	16m35	16m35
6	伊藤 陸	イトウ リク	三重	近畿大工業高専	2001	16m34	16m34
7	竹之内 優汰	タケノウチ ユウタ	鹿児島	順天堂大	1998	16m13	16m32
8	原田 睦希	ハラダ ムツキ	大阪	清川株式会社	1997	16m09	16m27
9	斎田 将之介	サイタ ショウノスケ	東京	ユメオミライ	1994	16m09	16m17
10	安立 雄斗	アダチ ユウト	広島	福岡大	2000	16m07	16m07
11	田代 一樹	タシロ カズキ	神奈川	国士館大	1998	16m07	16m07
12	齋藤 勇太	サイトウ ユウタ	栃木	宇都宮記念病院	1996	16m06	16m08
13	柿埜 涼生	カキノ リョウセイ	東京	ゴールド ジム	1995	16m03	16m03
14	中山 昂平	ナカヤマ コウヘイ	東京	渡辺パイプ	1994	16m02	16m53
15	楠本 政明	クスモト マサアキ	兵庫	びわこスポーツ大	1995	15m95	15m95
16	相馬 奨之介	ソウマ ショウノスケ	福岡	日本体育大	1999	15m94	15m94
17	有松 今日	アリマツ キョウ	新潟	新潟アルビレックスRC	1992	15m93	16m22
18	屋良 太章	ヤラ タカノリ	沖縄	友睦物流	1992	15m85	15m85
19	村上 大雅	ムラカミ タイガ	愛媛	日本大	1997	15m83	15m83
20	田中 宏祐	タナカ コウスケ	大阪	順天堂大	2001	15m82	15m82
21	黒木 雄太郎	クロギ ユウタロウ	宮崎	東海AC	1992	15m82	15m82

### ENTRY LIST【女子】

No.	競技者名	競技者名カナ	都道府県	所属	生年	資格記録	自己ベスト
1	河合 菜奈	カワイ カンナ	大阪	メイスンワーク	1997	13m65	13m65
2	剣持 早紀	ケンモチ サキ	山梨	長谷川体育施設	1994	13m42	13m42
3	森本 麻里子	モリモト マリコ	東京	内田建設AC	1995	13m26	13m26
4	田上 陽菜	タガミ ヒナ	大阪	関西大	1998	13m03	13m03
5	内山 咲良	ウチヤマ サクラ	東京	東京大	1997	13m00	13m00
6	中野 瞳	ナカノ ヒトミ	茨城	和食山口	1990	12m96	13m00
7	宮坂 楓	ミヤサカ カエデ	神奈川	ニッパツ	1992	12m95	13m52
8	中村 紗華	ナカムラ サヤカ	神奈川	順天堂大	1999	12m89	12m95
9	山本 明日香	ヤマモト アスカ	東京	国士館クラブ	1997	12m87	12m87
10	高島 真織子	タカシマ マオコ	兵庫	福岡大	1999	12m83	12m83
11	剣持 クリア	ケンモチ クリア	山梨	KENNYac	1997	12m83	13m14
12	奥村 彩音	オクムラ アヤネ	埼玉	東京学芸大	1998	12m81	12m81
13	北田 莉亜	キタダ リア	大阪	関西学院大	2001	12m78	12m78
14	宮畑 さくら	ミヤハタ サクラ	京都	Gloria	1995	12m75	12m75
15	宮口 愛子	ミヤグチ アイコ	石川	日本体育大	2000	12m73	12m78
16	梅津 彩香	ウメヅ アヤカ	滋賀	びわこスポーツ大	2000	12m73	12m73
17	小寺 波音	コデラ ヒノン	愛知	日本女子体育大	2002	12m72	12m72
18	坂本 絵梨	サカモト エリ	東京	日本室内TC	1990	12m70	13m17
19	恵良 和鈴	エラ カリン	大阪	MWU Athletics	1995	12m70	12m70
20	佐伯 舞子	サイキ マイコ	長崎	筑波大	2002	12m64	12m64
21	浅野 紗弥香	アサノ サヤカ	愛知	TIS	1996	12m63	12m63
22	金子 史絵奈	カネコ シエナ	大分	青山学院大	1999	12m62	12m62
23	喜田 愛以	キダ メイ	大阪	ミライトテクノ	1988	12m60	13m07
24	山下 桐子	ヤマシタ トウコ	福島	筑波大	1999	12m57	12m73
25	河添 千秋	カワゾエ チアキ	愛媛	日本女子体育大	2000	12m55	12m96
26	中澤 希緒	ナカザワ キオ	埼玉	ワセダクラブ	1994	12m55	12m60

# 砲丸投

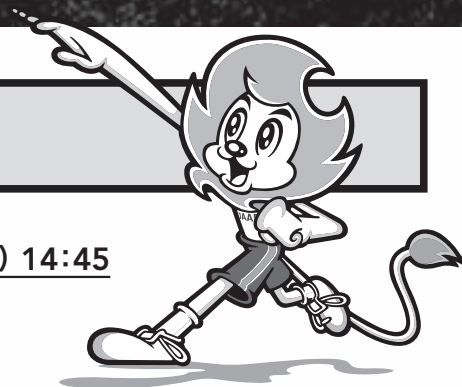

**男子 決勝 10月1日(木) 17:30**

**女子 決勝 10月1日(木) 14:45**

## RECORDS 砲丸投【男子】

世界記録 (WR)	23m12	Randy BARNES (USA・アメリカ)	1990
アジア記録 (AR)	21m13	Sultan Abdulmajeed ALHABASHI (KSA・サウジアラビア)	2009
日本記録 (NR)	18m85	中村太地 (東京・チームミズノ)	2018
U20日本記録 (NJR)	19m07	幸長慎一 (徳島・四国大) 6.00kg	2016
大会記録 (CR)	19m02	S.NIKOLAYEV (URS・ソ連)	1990

## RECORDS 砲丸投【女子】

世界記録 (WR)	22m63	Natalya LISOVSKAYA (URS・ソ連)	1987
アジア記録 (AR)	21m76	Meisu LI (CHN・中国)	1988
日本記録 (NR)	18m22	森千夏 (静岡・スズキ)	2004
U20日本記録 (NJR)	16m24	郡葉々佳 (大阪・九州共立大)	2016
大会記録 (CR)	19m40	WENHUA ZHEN (CHN・中国)	1991

## ENTRY LIST【男子】

No.	競技者名	競技者名カナ	都道府県	所属	生年	資格記録	自己ベスト
1	森下 大地	モリシタ ダイチ	東京	第一学院高教	1994	18m29	18m29
2	中村 太地	ナカムラ ダイチ	茨城	ミズノ	1993	18m20	18m85
3	佐藤 征平	サトウ マサヒラ	新潟	新潟アルビレックスRC	1992	18m16	18m16
4	畑瀬 聡	ハタセ サトシ	東京	日大桜門陸友会	1982	18m00	18m78
5	幸長 慎一	ユキナガ シンイチ	徳島	四国大	1997	17m85	17m85
6	武田 歴次	タケダ レイジ	栃木	栃木スポ協	1995	17m78	17m78
7	村上 輝	ムラカミ ヒカル	東京	日本体育施設	1996	17m73	17m73
8	山元 隼	ヤマモト ハヤト	岐阜	ROBLE	1991	17m70	18m07
9	岩佐 隆時	イワサリュウジ	福井	東海大	1998	17m63	17m63
10	戸辺 誠也	トベセイヤ	東京	国士館クラブ	1996	16m93	16m93
11	鈴木 孝尚	スズキ タカナオ	和歌山	オークワ	1986	16m91	17m25
12	夏井 勇輝	ナツイ ユウキ	岩手	東海大	2000	16m84	16m84
13	アツオビン ジェイソン	アツオビン ジェイソン	大阪	大阪桐蔭高	2002	16m79	16m79
14	奥村 仁志	オクムラ ヒトシ	福井	国士館大	2000	16m76	16m76
15	須田 裕太郎	スダ ユウタロウ	東京	国士館クラブ	1994	16m75	16m88
16	羽生田 智	ハニユダ サトシ	埼玉	筑波大	1999	16m61	16m61
17	佐野 拓人	サノ タクト	京都	流通経済大	1999	16m57	16m57
18	佐藤 皓人	サトウ ヒロト	福島	日本大	1999	16m55	16m55
19	金城 海斗	キンジョウ カイト	沖縄	鹿屋体育大	1999	16m34	16m34
20	氏家 豪留	ウジエ タケル	宮城	国士館大	1999	16m13	16m13

## ENTRY LIST【女子】

No.	競技者名	競技者名カナ	都道府県	所属	生年	資格記録	自己ベスト
1	大野 史佳	オノノ フミカ	埼玉	埼玉大	2000	15m88	15m88
2	太田 亜矢	オオタ アヤ	福岡	福岡大学クラブ	1995	15m60	16m47
3	尾山 和華	オヤマ ホノカ	兵庫	福岡大	1999	15m51	15m78
4	高橋 由華	タカハシ ユカ	新潟	九州共立大	1997	15m47	15m47
5	進堂 リカ	シンドウ リカ	大阪	九州共立大	1999	15m21	15m21
6	齋藤 友里	サイトウ ユリ	茨城	サンヨーホーム	1997	15m18	15m18
7	廣島 愛亜梨	ヒロシマ メアリ	大阪	日本大	2002	15m17	15m17
8	吉野 千明	ヨシノ チアキ	埼玉	埼玉陸協	1986	15m09	15m77
9	秋山 愛莉	アキヤマ アイリ	静岡	福岡大	2001	14m94	14m94
10	大迫 晴香	オオサコ ハルカ	神奈川	国士館大	2001	14m64	14m64
11	小山田 美由子	オヤマダ フユコ	東京	日本大	2001	14m61	14m61
12	山本 遥	ヤマモト ハルカ	香川	大阪体育大	1996	14m50	14m69
13	奥山 琴未	オクヤマ コトミ	徳島	生光学園高	2004	14m44	14m44
14	茂山 千尋	シゲヤマ チヒロ	東京	国士館クラブ	1989	14m43	15m29
15	久保田 亜由	クボタ アユ	北海道	九州共立大	2001	14m36	14m36
16	阿原 典子	アハラ ノリコ	東京	日大桜門陸友会	1991	14m35	14m88
17	大谷 夏稀	オオタニ ナツキ	大分	福岡大	2000	14m23	14m23

# ENTRY LIST

## 円盤投

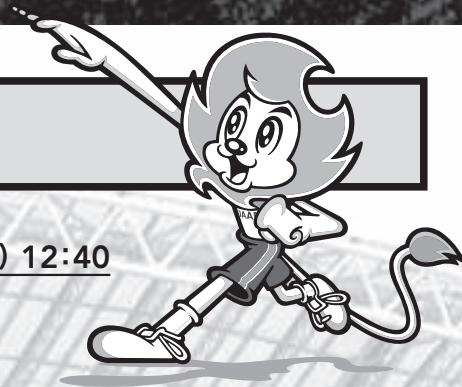

**男子 決勝 10月3日(土) 15:35**

**女子 決勝 10月3日(土) 12:40**

### RECORDS 円盤投 [男子]

世界記録 (WR)	74m08	Jürgen SCHULT (GDR・東ドイツ)	1986
アジア記録 (AR)	69m32	Ehsan HADADI (IRI・イラン)	2008
日本記録 (NR)	62m59	堤雄司 (群馬・ALSOK群馬)	2020
U20日本記録 (NJR)	58m80	安藤夢 (東京・東海大)	2016
大会記録 (CR)	64m20	A.Olukoju (NGR・ナイジェリア)	1993

### RECORDS 円盤投 [女子]

世界記録 (WR)	76m80	Gabriele REINSCH (GDR・東ドイツ)	1988
アジア記録 (AR)	71m68	Yanling XIAO (CHN・中国)	1992
日本記録 (NR)	59m03	郡菜々佳 (大阪・九州共立大)	2019
U20日本記録 (NJR)	54m12	室伏由佳 (愛知・中京大)	1996
大会記録 (CR)	59m94	CHUNFENG MIN (CHN・中国)	1991

### ENTRY LIST [男子]

No.	競技者名	競技者名カナ	都道府県	所属	生年	資格記録	自己ベスト
1	堤 雄司	ツツミ ユウジ	群馬	ALSOK群馬	1989	62m59	62m59
2	湯上 剛輝	ユガミ マサテル	愛知	トヨタ自動車	1993	59m69	62m16
3	米沢 茂友樹	マイザワ シゲユキ	東京	オリコ	1993	56m88	58m53
4	蓬田 和正	ヨモギダ カズマサ	東京	ゴールド ジム	1987	56m82	56m83
5	幸長 慎一	ユキナガ シンイチ	徳島	四国大	1997	56m67	56m67
6	高倉 星也	タカクラ セイヤ	新潟	新潟アルビレックスRC	1996	54m53	54m53
7	安藤 夢	アンドウ ユメ	東京	ざわかみ陸上部	1997	54m30	56m40
8	安保 建吾	アンボ ケンゴ	秋田	鹿角陸協	1994	54m21	55m79
9	知念 豪	チネン ゴウ	東京	ゼンリン	1992	53m11	58m36
10	山下 航生	ヤマシタ コウセイ	岐阜	九州共立大	2000	52m96	52m96
11	飛川 龍雅	トビカワ リョウガ	滋賀	東海大	2000	52m30	52m30
12	趙 思野	チョウ シノ	東京	国士館クラブ	1994	51m57	51m57
13	松田 知利	マツタ トモキ	山形	新潟医療福祉大	1998	51m55	52m21
14	阿部 敏明	アベ トシアキ	新潟	日本大	1998	50m43	51m25

### ENTRY LIST [女子]

No.	競技者名	競技者名カナ	都道府県	所属	生年	資格記録	自己ベスト
1	郡 菜々佳	コオリ ナナカ	大阪	九州共立大	1997	59m03	59m03
2	辻川 美乃利	ツジカワ ミノリ	東京	内田洋行AC	1995	54m46	54m46
3	齋藤 真希	サイトウ マキ	山形	東京女子体育大	2001	54m19	54m19
4	藤森 夏美	フジモリ ナツミ	福井	福井県スポ協	1995	51m62	52m97
5	半田 水晶	ハンダ ミズキ	群馬	筑波大	1997	51m30	51m30
6	川口 紅音	カワグチ アカネ	愛知	日本体育大	1998	49m56	49m56
7	田川 浩子	タガワ ヒロコ	長崎	鹿屋体育大	1996	48m66	48m66
8	小松 真琴	コマツ マコト	茨城	筑波大	2000	48m41	48m41
9	古賀 瑞穂	コガ ミズホ	福岡	九州共立大	1998	48m21	48m21
10	城間 歩和	シロマ ホノカ	沖縄	九州共立大	2000	48m10	48m10
11	山本 実果	ヤマモト ミカ	兵庫	コンドーテック	1994	48m02	49m33
12	アヒンバレ ティナ	アヒンバレ ティナ	兵庫	筑波大	1999	48m01	48m01
13	清水 麻衣	シミズ マイ	滋賀	滋賀陸協	1996	47m83	49m05
14	大迫 晴香	オオサコ ハルカ	神奈川	国士館大	2001	47m73	47m73
15	寺井 沙希	テライ サキ	東京	国士館クラブ	1995	47m65	49m04
16	荒野 幸帆	アラノ ユキホ	富山	日本体育大	1999	47m61	47m61
17	岡本 光生	オカモト ミウ	宮崎	東京女子体育大	2000	47m61	48m41
18	湯上 明夏里	ユガミ アカリ	大阪	三和建設AC	1995	47m25	47m32
19	吉田 結花	ヨシダ ユウカ	東京	日本体育大	1998	47m18	47m18
20	敷本 愛	シキモト アイ	新潟	新潟アルビレックスRC	1983	47m09	53m48
21	中田 恵莉子	ナカタ エリコ	徳島	四国大AC	1992	47m06	53m21



# ハンマー投



**男子 決勝 10月2日(金) 15:35**

**女子 決勝 10月2日(金) 12:50**

## RECORDS ハンマー投【男子】

世界記録 (WR)	86m74	Yuriy SEDYKH (URS・ソ連)	1986
アジア記録 (AR)	84m86	室伏広治 (愛知・ミスノ)	2003
日本記録 (NR)	84m86	室伏広治 (愛知・ミスノ)	2003
U20日本記録 (NJR)	71m46	木村友大 (福岡・九州共立大) 6.00kg	2015
大会記録 (CR)	83m29	室伏広治 (愛知・ミスノ)	2003

## RECORDS ハンマー投【女子】

世界記録 (WR)	82m98	Anita WŁODARCZYK (POL・ポーランド)	2016
アジア記録 (AR)	77m68	Zheng WANG (CHN・中国)	2014
日本記録 (NR)	67m77	室伏由佳 (愛知・ミスノ)	2004
U20日本記録 (NJR)	60m49	渡邊ももこ (福井・筑波大)	2019
大会記録 (CR)	66m32	綾真澄 (香川・丸善工業)	2011

## ENTRY LIST【男子】

No.	競技者名	競技者名カナ	都道府県	所属	生年	資格記録	自己ベスト
1	柏村 亮太	カシムラ リョウタ	群馬	ヤマダ電機	1991	70m79	71m36
2	木村 友大	キムラ ユウダイ	京都	九州共立大	1996	69m35	70m06
3	古旗 崇裕	コハタ タカヒロ	愛知	中京大	1997	69m20	69m20
4	赤穂 弘樹	アカウ ヒロキ	鳥取	まなびや園	1990	69m10	69m10
5	墨 訓熙	スミ クニヒロ	愛知	小林クリエイト	1994	68m99	70m63
6	植松 直紀	ウエマツ ナオキ	静岡	スズキ	1994	68m90	69m71
7	保坂 雄志郎	ホサカ コウシロウ	埼玉	埼玉医科大学G	1991	68m81	70m46
8	吉野 健太郎	ヨシノ ケンタロウ	大阪	大阪陸協	1995	67m52	67m52
9	福田 翔大	フクダ ショウタ	大阪	日本大	2000	66m29	69m61
10	根本 太樹	ネモト タイキ	茨城	グランドスポーツ	1994	65m80	68m42
11	奥村 匡由	オクムラ マサヨシ	滋賀	奥村造園	1994	65m58	67m84
12	中川 達斗	ナカガワ タツト	兵庫	九州共立大	1998	65m45	65m93
13	小田 航平	オダ コウヘイ	福岡	九州共立大	1999	65m22	65m22
14	久門 大起	クモン ダイキ	愛媛	日本大	2001	64m13	64m13
15	木村 太一	キムラ タイチ	京都	京産大AC	1994	62m74	65m38
16	遠藤 克弥	エンドウ カツヤ	石川	Team綺羅星	1991	62m63	66m33
17	田村 啓斗	タムラ ケイト	京都	明治国際医療大	1998	62m61	62m61
18	石川 諒	イシカワ マコト	茨城	順天堂大	1999	62m55	62m55

## ENTRY LIST【女子】

No.	競技者名	競技者名カナ	都道府県	所属	生年	資格記録	自己ベスト
1	渡邊 茜	ワタナベ アカネ	福岡	丸和運輸機関	1991	65m49	66m79
2	佐伯 珠実	サエキ タマミ	滋賀	チャンピオン	1993	64m44	64m44
3	小館 充華	コガネ ミハル	秋田	流通経済大	1998	61m77	61m77
4	関口 清乃	セキグチ キヨノ	栃木	栃木スポ協	1997	60m89	60m89
5	勝山 眸美	カツヤマ ヒトミ	東京	オリコ	1994	60m80	65m32
6	渡邊 ももこ	ワタナベ モモコ	福井	筑波大	2000	60m49	60m49
7	濱田 恵理奈	ハマダ エリナ	鹿児島	鹿児島県体協	1997	59m68	59m68
8	藤本 咲良	フジモト サラ	兵庫	中京大	1998	59m50	59m50
9	村上 来花	ムラカミ ライカ	青森	弘前実高	2004	58m81	58m81
10	浅田 鈴佳	アサダ スズカ	大阪	Goririse	1987	58m40	62m02
11	佐藤 若菜	サトウ ワカナ	三重	三重県スポ協	1988	57m99	61m07
12	高橋 沙湖	タカハシ サコ	秋田	大阪体育大	1997	57m12	57m12
13	青柳 菜	アオヤギシオリ	大阪	大阪体育大	1998	57m05	57m05
14	多田 一葉	タダ カズハ	茨城	ドラゴンズ	1996	56m82	56m82
15	菊池 美緒	キクチ ミオ	宮城	福岡大	2000	56m24	56m24

### やり投

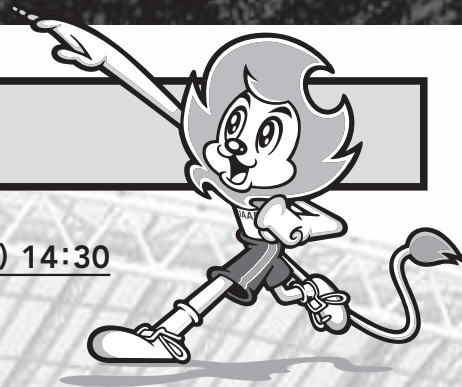

**男子 決勝 10月1日(木) 17:55**

**女子 決勝 10月1日(木) 14:30**

#### RECORDS やり投【男子】

世界記録 (WR)	98m48	Jan ZELEZNY (CZE・チェコ)	1996
アジア記録 (AR)	91m36	Chao-Tsun CHENG (TPE・台湾)	2017
日本記録 (NR)	87m60	溝口和洋 (京都・ゴールドウィン)	1989
U20日本記録 (NJR)	78m57	ディーン元気 (兵庫・早稲田大)	2010
大会記録 (CR)	84m13	新井涼平 (静岡・スズキ浜松AC)	2012

#### RECORDS やり投【女子】

世界記録 (WR)	72m28	B.SPOTAKOVA (CZE・チェコ)	2008
アジア記録 (AR)	67m59	Huihui LYU (CHN・中国)	2017
日本記録 (NR)	66m00	北口榛花 (北海道・日本大)	2019
U20日本記録 (NJR)	61m38	北口榛花 (北海道・日本大)	2016
大会記録 (CR)	63m68	北口榛花 (北海道・日本大)	2019

#### ENTRY LIST【男子】

No.	競技者名	競技者名カナ	都道府県	所属	生年	資格記録	自己ベスト
1	ディーン 元気	ディーン ゲンキ	兵庫	ミズノ	1991	84m05	84m28
2	新井 涼平	アライ リョウヘイ	静岡	スズキ	1991	82m03	86m83
3	寒川 建之介	ソウガワ ケンノスケ	奈良	奈良陸協	1994	81m73	81m73
4	小南 拓人	コミナミ タクト	茨城	染めQテクノロジー	1995	81m73	81m73
5	崎山 雄太	サキヤマ ユウタ	愛媛	愛媛陸協	1996	80m14	80m14
6	長沼 元	ナガヌマ ゲン	静岡	スズキ	1998	79m99	79m99
7	小椋 健司	オグラ ケンジ	栃木	栃木スポ協	1995	79m36	79m36
8	長谷川 隼平	ハセガワ コウヘイ	福井	福井県スポ協	1990	78m12	81m55
9	相原 大聖	アイバラ タイセイ	東京	日大桜門陸友会	1995	76m83	77m41
10	坂本 達哉	サカモト タツヤ	愛知	大阪体育大	1996	75m38	77m33
11	横堀 雅孝	ヨコボリ マサタカ	新潟	新潟アルビレックスRC	1997	75m05	75m05
12	中嶋 善寛	ナカジマ ヨシヒロ	埼玉	埼玉医科大学G	1993	74m46	76m67
13	増田 悠悟	マズダ ユウゴ	福井	福井陸協	1998	74m05	74m05

#### ENTRY LIST【女子】

No.	競技者名	競技者名カナ	都道府県	所属	生年	資格記録	自己ベスト
1	北口 榛花	キタグチ ハルカ	東京	JAL	1998	66m00	66m00
2	佐藤 友佳	サトウ ユカ	大阪	ニコニコのり	1992	62m88	62m88
3	山下 実花子	ヤマシタ ミカコ	京都	九州共立大	1997	59m30	59m30
4	右代 織江	ウシロ オリエ	新潟	新潟アルビレックスRC	1990	59m16	59m16
5	斉藤 真理菜	サイトウ マリナ	静岡	スズキ	1995	58m67	62m37
6	宮下 梨沙	ミヤシタ リサ	大阪	MPE	1984	57m51	60m86
7	武本 紗栄	タケモト サエ	兵庫	大阪体育大	1999	57m43	57m43
8	助永 仁美	スケナガ ヒトミ	和歌山	オークワ	1988	57m37	58m51
9	上田 百寧	ウエダ モモネ	福岡	福岡大	1999	57m02	57m02
10	久世 生宝	クゼ キホウ	兵庫	コンドーテック	1995	56m77	58m98
11	山内 愛	ヤマウチ アイ	大阪	長谷川体育施設	1994	56m67	58m76
12	西村 莉子	ニシムラ リコ	京都	三菱電機	1993	56m53	56m53
13	當間 汐織	トウマ シオリ	福井	福井県スポ協	1996	55m96	57m44
14	奈良岡 翠蘭	ナラオカ ミラン	青森	日本大	2001	55m59	55m59
15	兵藤 秋穂	ヒョウドウ アキホ	宮城	筑波大	1999	55m44	55m44
16	大城 まゆ	オシロ マユ	福岡	共立クラブ	1996	55m33	55m33



堀島行真

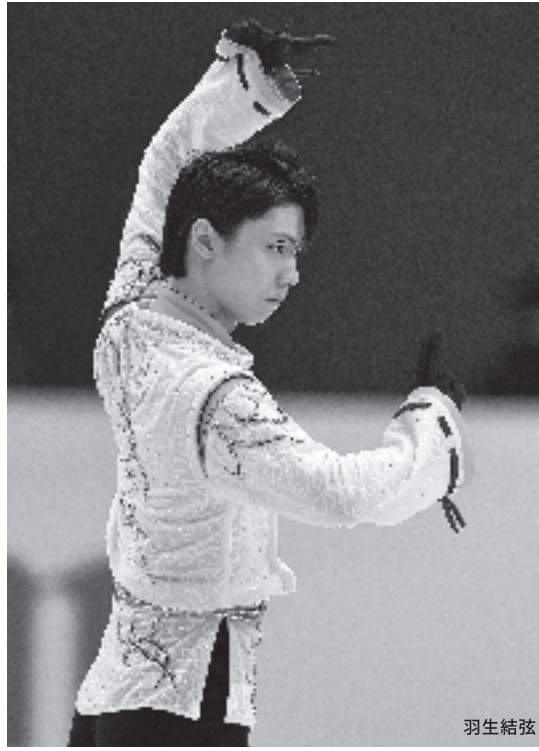

羽生結弦

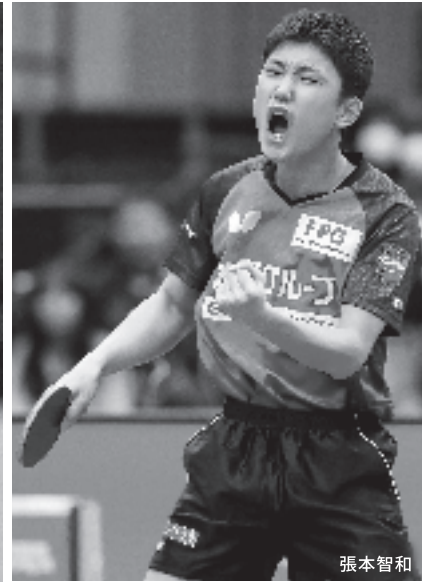

張本智和



渡名喜風南



神本雄也

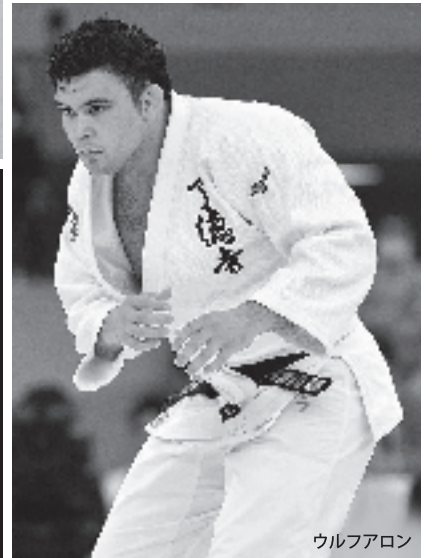

ウルフアロン



伊藤美誠



大橋悠依

羽ばたけ、未来へ。

上月財団

[www.kozuki-foundation.or.jp](http://www.kozuki-foundation.or.jp)

一般財団法人 上月財団 〒107-0061 東京都港区北青山1丁目2番7号 TEL: 03(5414)2811 FAX: 03(5414)2812

本財団はコナミホールディングス株式会社の創業者で、代表取締役会長 上月景正によって設立され、その事業はコナミホールディングス株式会社の配当金によって運営されています。

写真: 松尾/アフロスポーツ、西村尚己/アフロスポーツ、日刊スポーツ/アフロ、YUTAKA/アフロスポーツ、佐藤浩之/アフロ、長田洋平/アフロスポーツ

# アスリートの 激しい動きにも 力強く応える

70デニールの太く強い糸(従来品比較)が  
強いサポート感をもたらします。

スタンダード 150%

キネロジ®PRO 190%

当社製品伸縮率比較

ニトムズ調べ ※伸ばさない状態を100%として表記

# KINELOGY® PRO

# キネロジ® PRO

**JAAF** 日本陸上競技連盟オフィシャルテープ



NKP-50  
ベージュ

NKP-50BU  
ブルー

NKP-50G  
グレー

NKP-100  
ベージュ

NKP-100BU  
ブルー

NKP-100G  
グレー

50mm巾

100mm巾

材質表示 基材：綿 粘着剤：アクリル系

人気の新定番 100mm巾!

●お問い合わせは

株式会社ニトムズ TEL 0570-007-006 FAX 0120-210-679

ニトリート

検索



**NITREAT**  
サポート

最高のパフォーマンスを  
発揮するための

無料アプリ公開中



▲  
ぜひ、お試し  
ください

対応 OS | iOS10、  
Android4.1 以上



# 第104回日本陸上競技選手権大会 大会要項

1. 主催 日本陸上競技連盟
2. 共催 新潟県、新潟市、新潟県教育委員会、新潟市教育委員会
3. 後援 読売新聞社
4. 主管 新潟陸上競技協会
5. 特別協賛 山崎製パン株式会社
6. 協賛 アシックスジャパン株式会社、大塚製菓株式会社、日本航空株式会社、株式会社ニシ・スポーツ、青山商事株式会社、デンカ株式会社、丸大食品株式会社、久光製薬株式会社、株式会社クリエイト、TANAKAホールディングス株式会社
7. 協力 一般財団法人上月財団、株式会社新潟アルビレックスランニングクラブ
8. 期日 2020年10月1日(木)～10月3日(土)
9. 場所 デンカビッグスワンスタジアム デンカスワンフィールド(円盤投/ハンマー投)  
〒950-0933 新潟県新潟市中央区清五郎67-12 電話025-287-8811(代表)

## 新型コロナウイルスの対応策について

本大会の観戦について、新潟県内在住で各日2000名を上限に観客を受け入れます。  
※入場時に現住所を確認できる身分証を提示していただきます。  
本連盟主催大会では、「陸上競技活動再開についてのガイダンス」に準拠し競技会運営を行います。ガイダンス最新版は、本連盟HP (<https://www.jaaf.or.jp/news/article/13857/>) に掲載をしておりますので、大会参加者の皆様は、必ず事前にお目通しいただき、感染症対策を徹底したうえでのご参加をお願い致します。また、今後ガイダンスの更新に当たり、大会要項を変更する可能性があります。予めご了承ください。

## 10. 種目

### 【日本選手権 男子(15種目)】

100m、200m、400m、800m、1500m、110mH、400mH、走高跳、棒高跳、走幅跳、三段跳、砲丸投、円盤投、ハンマー投、やり投

### 【日本選手権 女子(15種目)】

100m、200m、400m、800m、1500m、100mH、400mH、走高跳、棒高跳、走幅跳、三段跳、砲丸投、円盤投、ハンマー投、やり投

### 【競技実施日】 ＊エントリー数により予選・準決勝はなくなる場合がある。

■第1日目 10月1日(木) 競技時間(調整中): 15時00分～19時45分終了予定

男子: 100m予選・準決勝/400m予選/1500m予選/400mH予選/砲丸投決勝/やり投決勝

女子: 100m予選・準決勝/400m予選/1500m予選/走高跳決勝/走幅跳決勝/棒高跳決勝/砲丸投決勝/やり投決勝

■第2日目 10月2日(金) 競技時間(調整中): 14時30分～20時40分終了予定

男子: 100m決勝/200m予選/400m決勝/800m予選/1500m決勝/110mH予選・準決勝/400mH決勝/走幅跳決勝/棒高跳決勝/ハンマー投決勝\*

女子: 100m決勝/200m予選/400m決勝/800m予選/1500m決勝/100mH予選・準決勝/400mH予選/三段跳決勝/ハンマー投決勝\*

■第3日目 10月3日(土) 競技時間(調整中): 14時00分～18時00分終了予定

男子: 200m決勝/800m決勝/110mH決勝/走高跳決勝/三段跳決勝/円盤投決勝\*

女子: 200m決勝/800m決勝/100mH決勝/400mH決勝/円盤投決勝\*

※円盤投及びハンマー投についてはデンカスワンフィールド(補助競技場)で競技を実施する。

## 11. 参加資格

2020年度本連盟登録者で、下記の(1)から(3)のいずれかに該当し日本国籍を有する競技者または日本で生まれ育った外国籍競技者。

(1) 第103回日本陸上競技選手権大会の優勝者(但し、その種目に限る)。

(2) 参加標準記録Aを突破した競技者。

(3) 2019年度の地域選手権(東京選手権を除く)において、各種目3位以内に入賞した競技者で、参加標準記録Bを満たした競技者。

但し、東京選手権に限り、2020年度大会を対象とする。

(4) 本連盟強化委員会が特に推薦する本連盟登録競技者。

(5) 開催陸上競技協会が推薦し、本連盟強化委員会が承認する競技者。

参加標準記録有効期間

記録の有効期間は、2019年1月1日～2020年9月14日まで。

その他

(1) 室内競技会の記録も有効とする。

(2) 800m(含ハードル)までの記録は電気時計(写真判定装置)で計測したもののみ有効とする。

(3) エントリー数の関係で競技運営上困難が生じた場合は、上記の参加資格を有する競技者であっても参加を制限されることがある。

その場合、上記参加資格に記載される(1)～(5)を優先順位として出場者を決定する。

## 12. 競技規則

2020年度日本陸上競技連盟競技規則による。

## 13. 参加料

(1) 1人1種目5,000円

※傷害保険補償内容 死亡・後遺障害 50万円/入院(日割)5,000円/通院(日割)3,300円(熱中症・熱射病・日射病も補償)

※大会参加中に負傷した場合に限る。

(2) 参加決定後の参加料は、理由の如何にかかわらず返金しない。

(3) 2019年度第103回日本陸上競技選手権優勝者は、その種目に限り参加料は徴収しない。

## 14. 申込方法

(1) 日本陸連ホームページ「第104回日本陸上競技選手権大会」から直接、インターネット申し込みとする。

<https://www.jaaf.or.jp/competition/detail/1534/>

(2) 参加料の送金方法 コンビニ決済およびクレジットカードに限る。

(3) 申込期間 2020年8月18日(火) 13:00 から 9月14日(月) 17:00 ※申込期間を過ぎるとエントリーが出来なくなります。

# 大会要項

## 15. 欠場について

大会は、欠場者を除いた競技者により、競技前日に競技の組編成(番組編成)を行う。組編成は、前日の午後に競技者招集所に掲示し、日本陸連大会ホームページ(<https://www.jaaf.or.jp/competition/detail/1534/>)にも掲載する。大会参加が認められた後に欠場する者は、欠場届に必要な事項を記入し下記の要領で届け出ること。届けなく欠場した者は、本連盟及び加盟団体の主催・主管する競技会に出場を認めない処置を講ずることがある。

- ◎大会開催日までの期間は新潟陸上競技協会へFAXすること。新潟陸上競技協会 FAX: 025-257-7691
  - ◎大会第1日目【10月1日(木)】に出場種目がある競技者が欠場する場合は、9月29日(火)12時までに下記の届け先までFAXで届ける。
  - ◎大会第2日目【10月2日(金)】に出場種目がある競技者が欠場する場合は、実施競技前日(10月1日)12時までに下記の届け先に届ける。
  - ◎大会第3日目【10月3日(土)】に出場種目がある競技者が欠場する場合は、実施競技前日(10月2日)12時までに下記の届け先に届ける。
- 《届け出先・3日とも》新潟陸上競技協会 TEL: 025-257-7636 FAX: 025-257-7691
- ◎大会第1日目以降の届け出はTICでも受け付ける。

## 16. 表彰

大会は、欠場者を除いた競技者により、競技前日に競技の組編成(番組編成)を行う。組編成は、前日の午後に競技者招集所に掲示し、日本陸連大会ホームページ(<https://www.jaaf.or.jp/competition/detail/1534/>)にも掲載する。大会参加が認められた後に欠場する者は、欠場届に必要な事項を記入し下記の要領で届け出ること。届けなく欠場した者は、本連盟及び加盟団体の主催・主管する競技会に出場を認めない処置を講ずることがある。

- ◎大会開催日までの期間は新潟陸上競技協会へFAXすること。新潟陸上競技協会 FAX: 025-257-7691
  - ◎大会第1日目【10月1日(木)】に出場種目がある競技者が欠場する場合は、9月29日(火)12時までに下記の届け先までFAXで届ける。
  - ◎大会第2日目【10月2日(金)】に出場種目がある競技者が欠場する場合は、実施競技前日(10月1日)12時までに下記の届け先に届ける。
  - ◎大会第3日目【10月3日(土)】に出場種目がある競技者が欠場する場合は、実施競技前日(10月2日)12時までに下記の届け先に届ける。
- 《届け出先・3日とも》新潟陸上競技協会 TEL: 025-257-7636 FAX: 025-257-7691
- ◎大会第1日目以降の届け出はTICでも受け付ける。

## 17. 個人情報取り扱いについて

- (1) 主催者及び共催者は、個人情報の保護に関する法律及び関連法令等を順守し個人情報を取扱う。尚、取得した個人情報は、大会の資格審査、プログラム編成及び作成、記録発表、公式ホームページその他競技運営及び陸上競技に必要な連絡等に利用する。
- (2) 本大会はテレビ放送及びインターネット上で動画配信を行うことがある。
- (3) 大会の映像・写真・記事・個人記録等は、主催者、共催者及び主催者、共催者が承認した第三者が大会運営及び宣伝等の目的で、大会プログラム・ポスター等の宣伝材料、テレビ・ラジオ・新聞・雑誌・インターネット等の媒体に掲載することがある。

## 18. ドーピングコントロール

ワールドアスレティックス アンチ・ドーピング規則および規程、もしくは日本アンチ・ドーピング規程に基づいて行われる。尚、本大会の前もしくは後のドーピング検査では、尿又は血液(或いは両方)の採取が行われる。該当者は指示に従って検査を受けること。競技会時、ドーピング検査の対象となった場合、顔写真付きの身分証明書が必要となる。顔写真のついた学生証、社員証、運転免許証、顔写真が鮮明なパスポートコピーなどを持参すること。

### ■TUE申請

禁止表国際基準で定められる禁止物質・禁止方法を病気の治療目的で使わざるを得ない競技者は“治療使用特例(TUE)”の申請を行わなければならない。詳細については、日本陸上競技連盟医事委員会のホームページ(<http://www.jaaf.or.jp/about/resist/medical/>)、又は日本アンチ・ドーピング機構ホームページ(<http://www.playtruejapan.org/>)を確認すること。

### ■18歳未満の競技者の親権者からのドーピング検査に対する同意書の取得

世界アンチ・ドーピング規程、同国際基準、及び日本アンチ・ドーピング規程により、18歳未満の競技者が競技会に参加する際、親権者からドーピング検査に関する同意書を取得することが必要となる。

- ◎本大会に参加する18歳未満の競技者は、同意書を熟読し、署名、捺印の上、同意書の原本を大会に持参し、携帯すること。同意書は<http://www.jaaf.or.jp/pdf/doisho.pdf>からダウンロード出来る。
- ◎18歳未満の競技者はドーピング検査に指名された時に、原本をドーピング検査室にてNFR(陸連医事代表)に提出すること。提出は1回のみで、同意書の提出後に再びドーピング検査に指名された場合は、すでに原本を提出済みである事をNFRに申し出ること。会場において、原本の提出がなくとも、検査は行われるが、検査後7日以内に日本陸連事務局に原本を送付すること。

## 19. その他

- (1) 正式な競技日程は申込締切後資格審査を行い、競技日程・競技注意事項等を9月21日(月)以降(調整中)、日本陸連ホームページに掲載するので参照されたい。<https://www.jaaf.or.jp/competition/detail/1534/>
- (2) 競技中に発生した傷害・疾病についての応急処置は主催者側に行うが、以後の責任は負わない。
- (3) 競技者が競技場内(練習場を含む)に持ち込める物品の商標の大きさは、競技会における広告および展示物に関する規定による。
- (4) 大会の映像は主催者の許可なく第三者がこれを使用すること(インターネット上において画像や動画を配信することを含む)を禁止する。
- (5) 棒高跳用ポール送付について  
日本陸上競技連盟ホームページより「配送依頼書」をダウンロードし、必要事項を記入しFAXにて「日本陸上競技連盟 配送専用マネジメントセンター」まで送付すれば、西濃運輸で往復便として取り扱う事が出来る。詳細については、日本陸上競技連盟ホームページを確認のこと。  
《送付先》: 〒950-0933 新潟市中央区清五郎67-12 デンカビッグスワンスタジアム  
日本陸上競技選手権出場(あなたの名前を明記)宛 電話025-257-7636(新潟陸上競技協会)  
※送付されたポールの保管場所、返送方法については、陸連ホームページに掲載する。TICでも案内する。

## 20. お問い合わせ先

【日本陸上競技連盟・事務局】

〒160-0013 東京都新宿区霞ヶ丘町4-2 JAPAN SPORT OLYMPIC SQUARE 9階  
TEL: 050-1746-8410 FAX: 050-3588-1869 (土・日祝日を除く10:00~18:00)

【競技運営本部(欠場届等競技運営に関する問い合わせ窓口)】

新潟陸上競技協会 TEL: 025-257-7636 FAX: 025-257-7691

## 第104回日本陸上競技選手権大会 参加標準記録

男子		種目	女子	
A	B		A	B
10.40	10.50	100m	11.80	11.85
20.80	20.95	200m	24.15	24.25
46.60 (300m:32.99)	46.85	400m	54.80 (300m:38.80)	55.10
1:49.50	1:50.30	800m	2:08.50	2:09.30
3:45.00	3:46.00	1500m	4:21.50	4:23.00
13.92	14.05	110mH/100mH	13.65	13.80
50.30	50.50	400mH	58.80	59.10
2m17	2m15	走高跳	1m76	1m73
5m30	5m25	棒高跳	3m90	3m85
7m80	7m75	走幅跳	6m10	6m05
15m90	15m80	三段跳	12m70	12m55
16m60	16m10	砲丸投	14m50	14m20
51m50	50m50	円盤投	47m50	47m00
64m00	62m50	ハンマー投	57m00	56m00
75m00	74m00	やり投	55m00	54m00

# 競技注意事項

## 1. 競技規則について

本大会は2020年度日本陸上競技連盟規則・競技会における広告及び展示物に関する規程、  
WA規則第143条TR5：シューズに関するルール再改訂部分及び本大会の申し合わせ事項によって実施する。

## 2. 新型コロナウイルスの感染拡大防止について

- (1) メイン競技場正面玄関付近で、非接触での検温を実施する。選手及びコーチなどチーム関係者は**毎日正面玄関で検温を受けること**。
- (2) 当日検温で37.5℃以上の場合、参加を認めない場合がある。大会3日前から当日の間に新型コロナウイルス感染の疑いの症状がある場合は参加を認めない。
- (3) 来場にあたっては、マスク・タオルを持参し、運動時を除いては原則としてマスクを着用すること。
- (4) 休憩待機所、練習場・招集等については競技役員の指示に従い、ソーシャルディスタンスを確保すること。
- (5) 飛沫拡散を防ぐ為、声を出しての応援、集団での応援や大声・近距離での会話を避けること。
- (6) 競技会終了後2週間以内に新型コロナウイルス感染症を発症した場合は、主催者（日本陸上競技連盟）に報告すること。

## 3. 招集について

- (1) 招集所はメイン競技場第4コーナー（100mスタート）付近に設ける。
- (2) 種目別の招集開始・完了時刻は、プログラムの競技日程に記載している。
- (3) 招集の方法については、次の通りである。
  - ① 招集開始時刻に招集所で競技者係の点呼を受ける。その際、アスリートビブス・競技用靴のスパイクピンおよび靴底の厚さ・競技場内で着用するウェアや持ち込むバッグ類の商標の点検を受ける。トラック競技のみ腰ナンバー標識（2枚）を受け取る。
  - ② 携帯電話等、競技規則第144条3（b）に関わる機器を持ち込んでないか確認を受ける。
  - ③ 代理人による最終点呼は認めない。2種目同時に兼ねて出場する競技者は、あらかじめその旨を本人または代理人が、TICに用意した「2種目同時出場届」に記入し、1種目目の招集時に招集所へ提出する。
  - ④ 招集完了時刻に遅れた競技者は、棄権したものと見なされ出場できない。

## 4. アスリートビブスについて

- (1) 選手受付をメイン競技場正面玄関付近に設ける。
- (2) アスリートビブスは3枚配布する。（胸・背・手荷物用）（競技規則第143条7、8を厳守）
- (3) アスリートビブスとIDカード・プログラムの配布については、次の時間帯に、選手受付で行う。  
・9月30日（水）10:15～16:30 ・10月1日（木）10:15～18:00 ・10月2日（金）10:15～18:00 ・10月3日（土）10:15～12:00

## 5. 競技場内への入場について

- (1) 招集所から競技者係の誘導により競技場に入場する。
- (2) 競技終了後は、競技役員の指示に従いミックスゾーンとPECR（ポスト・イベント・コントロール・ルーム）を通り退場する。  
なお、決勝において1～3位の競技者を、入賞者控室に誘導する。

## 6. 競技の抽選、及び番組編成について（レーン順・試技順）

- (1) トラック競技の予選のレーン順・フィールド競技の試技順は、スタートリストに記載した順（欠場者を除いた競技者により大会前日のプログラム編成で決定）による。決定されたレーン順・試技順は、前日17時までに日本陸連公式WEBサイトの日本選手権大会ページに掲載する。
- (2) トラック競技の準決勝以降の組み合わせ、及びそのレーン順は日本陸連公式WEBサイトの日本選手権大会ページに掲載する。
- (3) タイムによる次のラウンドに進む出場者の決定について、最終枠に同記録があるときの処置は、写真判定主任が0.001秒単位の時間を判定して出場者を決定する。それでも決定できない時は抽選とする。（競技規則第167条2）

## 7. 競技について

- (1) トラック競技について
  - ① トラック競技の計時は、すべて写真判定装置を使用する。
  - ② レーンで行うトラック競技においては、欠場者のレーンは空ける。
  - ③ 短距離種目では、競技者の安全のためフィニッシュライン通過後も自分に割り当てられたレーンを走る。
  - ④ 競技規則第162条7により、不正スタートをした競技者は1回で失格とする。
- (2) フィールド競技について
  - ① 投てき競技の計時は、すべて光波距離計測器を使用する。
  - ② 跳躍、及びやり投の競技者は、助走路の外側（走高跳は助走路内）に主催者が準備したもの、または承認したマーカーを2個まで使用することができる。また、サークルで行う投てき競技は、マーカーを1つだけサークルの外側に使用することができる。
  - ③ 棒高跳の競技者は「棒高跳支柱移動届」をTICで受け取り、自分の希望する支柱の位置を記入し、招集開始時に招集所に提出する。その後、位置を変更したい場合は担当競技役員に申し出る。
  - ④ 三段跳の踏切板は、砂場から男子13m、女子11mの地点に設置する。
  - ⑤ フィールド競技における競技場内での練習は、すべて競技役員の指示に従う。
  - ⑥ フィールド競技が行われる近接のスタンドに「コーチ席」を設ける。
- (3) 競技者はビデオ装置・レコーダー・ラジオ・CD・トランシーバーや携帯電話、もしくは類似の機器を競技場内に持ち込むことはできない。また、競技場内に持ち込まれるバッグの中身は招集所で確認される。
- (4) 競技者は勝手に競技場所を離れることはできない（競技規則第144条3（b）・4）。
- (5) 不当な行為をした競技者には警告が与えられ、場合によっては当該競技会から除外される。警告はイエローカード、除外はレッドカードを示すことによって競技者に知らされる。
- (6) 欠場する競技者は、本選手権大会規定の「欠場届」（TICにも用意）に必要な事項を記入し、次の要領で届けること。届けずに欠場した者は、その後の本連盟、加入団体主催または後援する競技会に出場を認めない処置を講ずることがある。
  - ① 大会第1日目【10月1日（木）】に出場種目がある競技者が欠場する場合は、9月29日（火）の12時までに、下記の届け出先までFAXで届け出る。
  - ② 大会第2日目【10月2日（金）】に出場種目がある競技者が欠場する場合は、10月1日（木）の12時までに、下記の届け出先までFAXで届け出る。
  - ③ 大会第3日目【10月3日（土）】に出場種目がある競技者が欠場する場合は、10月2日（金）の12時までに、下記の届け出先までFAXで届け出る。  
《届け出先・3日とも》新潟陸上競技協会 FAX：025-257-7691
  - ④ 大会第1日目を以降の欠場届は、TICでも受け付ける。
  - ⑤ スタートリスト発表後に欠場する場合は、理由を明確に記載し早急に欠場届をTICに提出すること。



## 8. 走高跳・棒高跳のバーの上げ方について

(1) 走高跳・棒高跳のバーの上げ方は、最後の一人になり優勝が決定するまでは次の通りとする。(ただし、天候等の状況により変更することもある。)

種目	種別	練習	1	2	3	4	5	6	7	8	9	以降
走高跳	男子	2m00 2m10	2m05	2m10	2m15	2m20	2m24	2m27	2m30	2m33	2m36	2cm
	女子	1m60 1m70	1m65	1m70	1m75	1m78	1m81	1m84	1m87	1m90	1m93	3cm
種目	種別	練習	1	2	3	4	5	6	7	8	9	以降
棒高跳	男子	任意の 高さ	5m10	5m30	5m40	5m50	5m60	5m70	5m80	5m85	5m90	5cm
	女子	任意の 高さ	3m60	3m80	3m90	4m00	4m10	4m20	4m25	4m30	4m35	5cm

(2) 棒高跳の公式練習について

- ① 棒高跳に出場する競技者は、招集完了時刻(競技開始100分前)以前には競技場所には入場できない。
- ② 公式練習はゴムバーで行う
- ③ 任意の高さ、及び棒高跳支柱の位置で試技順に2回行う。
- ④ 棒高跳の練習については、補助競技場ではなくメイン競技場バックストレート位置で行う。練習時間については別紙練習会場計画を確認のこと。

## 9. 競技用具について

棒高跳用ポール以外、競技に使用する用具は主催者が用意したものを使用しなければならない。ただし、投てき用具リストに複数本ないもの(日本陸上競技連盟検定品に限る)は、持ち込みを一人2つまで認めるので、希望者は各招集完了時刻の120分前までに、持ち込む投てき用具とともに「投てき用具検査申請書」をTICに持参すること。受け付けた「投てき用具」については「預かり証」を発行する。検査に合格した「投てき用具」については、一括借り上げし、すべての競技者が使用できなければならない。投てき用具は競技終了後にTICで「預かり証」を確認のうえ返却する。

## 10. 競技用靴について(競技規則第143条2.3.4.5.6およびWA規則再改定を参照)

スパイクピンの長さは、9mm以内。走高跳・やり投は12mm以内とする。いずれの場合もスパイクピンの数は11本以内とする。**競技用靴についてはWAの新規定が適用される。**靴底の厚さは、800m未満の種目は20mm、800m以上の種目は25mmまでとする。詳細については別紙記載する。

## 11. 結果発表と抗議について

- (1) 各種目の結果発表は大型スクリーンおよびアナウンスで行う。
- (2) 発表された結果に対する抗議は、競技規則第146条に定められている時間内(同一日に次ラウンドが行われる場合にはアナウンス後15分以内、それ以外は30分以内)に、競技者自身または代理人が、TICを通じて審判長に対して口頭で行い、控室で裁定を聞く。さらに、この裁定に納得できない場合は預託金(1万円)を添え、担当総務員を通じてジュリーに文書で申し出る。

## 12. 表彰について

- (1) 各種目の1位から3位までの競技者の表彰は、正面スタンド前の表彰台で行う。
- (2) 各種目の1位の競技者には、カップと賞状とメダルを、2位・3位の競技者には賞状とメダルを授与する。4位から8位の競技者には賞状を授与する。
- (3) 4位から8位までに入賞した競技者にはTICで賞状を渡す。
- (4) 最優秀選手男女各1名を表彰する。

## 13. ドーピングコントロールテストについて

- (1) ドーピングコントロール  
ワールドアスレティックス アンチ・ドーピング規則及び規程、もしくは日本アンチ・ドーピング規定に基づいて行われる。本大会の前もしくは後のドーピング検査で、尿又は血液(或は両方)の採取が行われる。該当者は指示に従って検査を受けること。日本陸上競技連盟に登録していない競技者も同様に従うこと。尚、競技会時、ドーピング検査の対象となった場合、顔写真付きの身分証明書が必要となる。顔写真のついた学生証、社員証、運転免許証、顔写真が鮮明なパスポートコピーなどを持参すること。
- (2) TUE申請  
禁止表国際基準で定められる禁止物質・禁止方法を病気の治療目的で使わざるを得ない競技者は“治療使用特例(TUE)”の申請を行わなければならない。詳細については、日本陸上競技連盟医事委員会ホームページ(<http://www.jaaf.or.jp/about/resist/medical/>)、又は日本アンチ・ドーピング機構ホームページ(<http://www.playtruejapan.org/>)を確認すること。
- (3) 18歳未満の競技者の親権者からのドーピング検査に対する同意書の取得  
世界アンチ・ドーピング規定、国際基準、及び日本アンチ・ドーピング規定により、18歳未満の競技者が競技会に参加する際、親権者からドーピング検査に関する同意書を取得することが必要となる。
  - ① 本大会に参加する18歳未満の競技者は、同意書を熟読し、署名、捺印の上、同意書の原本を大会に持参し、携帯すること。同意書は<http://www.jaaf.or.jp/pdf/doisho.pdf>からダウンロード出来る。
  - ② 18歳未満の競技者はドーピング検査に指名された時に、原本をドーピング検査室にてNFR(陸連医事代表)に提出すること。提出は、未成年時に1回のみで、同意書の提出後に再びドーピング検査に指名された場合は、すでに原本を提出済みであることをNFRに申し出ること。会場において、原本の提出がなくとも、検査は行われるが、検査後7日以内に日本陸連事務局に原本を提出すること。

# 競技注意事項

## 14. 一般注意事項

- (1) 競技場内で着用するウェアや持ち込むバッグ等に表示されている商標は、「競技会における広告及び展示物に関する規程」に示すサイズ・個数を超えてはならない。これに違反したものについては主催者で処置する。
- (2) 応急処置、その他健康上の問題が生じた場合は医務室に連絡する。
- (3) 競技会での疾病・傷害等の応急処置は主催者が行うが、以後の責任は負わない。
- (4) 選手控所/休憩場所はメイン競技場北側、補助競技場方面のゲートからあがったコンコースを利用すること。
- (5) メイン競技場バックスタンド下の雨天練習場は練習時のみ使用すること。選手控え所を常時雨天練習場に常設することは認めない。
- (6) 更衣用テントは雨天練習場に設けるのでそちらを利用すること。更衣用テントは更衣のみに使用し、荷物は各自で管理する。
- (7) 大会期間中の貴重品の管理は各自で行う。盗難にあってもその責任は負わない。
- (8) 届けられた遺失物についてはTICで保管する。保管期間は10月3日(土) 競技会終了までとする。それ以降はデンカビッグスワンスタジアム管理事務所に連絡すること。(025-287-8811)
- (9) 記録は日本陸連公式WEBサイトの日本選手権大会ページに掲載する。
- (10) 「記録証明書」を希望する競技者は、TICに500円を添えて申し込むこと。
- (11) スタンドを含む競技場内での横断幕・応援用のぼり・旗等の固定は禁止する。また、応援において、まわりの観客の皆様へ応援グッズを配布することを禁止する。応援グッズに選手所属企業名(スポンサー名)の露出をすることを禁止する。(ただし、本大会スポンサーはその限りではない)
- (12) 送付された棒高跳用ボールの受け渡しは、TICで指示する。また、本連盟申込の棒高跳用ボールの配送料は、TICで支払うこと。
- (13) 競技者及びチームスタッフには、受付時に大会主催者申し合わせ事項により、IDカードが渡される。チームスタッフIDカードについては、参加者1名は2枚、2名から3名は3枚、4名から5名は4枚、6名から9名は5枚とし、以後参加者が4名増えるごとに1枚追加して配布する。IDカードで行動できる範囲は、デンカビッグスワンスタジアム観客席(一般観客席を除く)・室内練習場・補助競技場とするが、競技者は競技に出場のみ競技場内に入ることができる。IDカード使用者は、場内を移動する場合は必ずIDカードが確認できるよう携帯する。
- (14) 提出書類は、次の通りとする。(用紙はTICに用意)

	提出するもの	提出場所	提出時刻
1	欠場届	TIC	招集完了時刻まで
2	2種目同時出場届	招集所	1種目目の招集時
3	投てき用具検査申請書	TIC	招集完了1時間前まで
4	棒高跳支柱移動申告用紙	招集所	招集時
5	上訴申立書(預託金1万円)	TIC	競技規則第146条による
6	記録証明書	TIC	TIC閉鎖時刻まで

- (15) 荒天により競技を一時中断もしくは延期することがある。
- (16) 下記の通りスポーツドリンクを主催者から参加者に提供する。なお、補助競技場でのドリンク及び氷の提供は無いため、各自必要な場合は持参すること。  
・トラック種目: フィニッシュ後   ・フィールド種目: 招集時に一人2本

## 15. 練習会場の使用について(練習会場注意事項)

- (1) 練習時間、練習種目については別紙練習会場計画を確認すること。
- (2) 練習は、各個人が指定された場所・時間で行い、事故防止には万全を期す。  
なお、練習中に発生した疾病・傷害等については、応急処置は主催者において行うが、以後の責任は問わない。
- (3) 練習に必要な用具は、主催者が準備するが、持参した個人の用具も使用できる。
- (4) 荷物などは、個人が責任を持ち管理する。
- (5) 会場への入退場は、必ずIDカードを明示する。また、コーチは会場において、常にIDカードが確認できるように携帯する。
- (6) 棒高跳の練習については、補助競技場ではなくメイン競技場バックストレート位置で行う。
- (7) 雨天練習場は使用できる。競技役員の指示のもと、安全に十分留意し練習を行うこと。
  - ① 跳躍の助走練習・投てきの助走練習は禁止する。
  - ② 練習場内は、スターティングブロック・ハードル・ミニハードル等の器具の持ち込み、使用は禁止する。
  - ③ スターティングブロック、ハードルの設置については競技日程及び天候等を考慮し競技役員が設置する。
- (8) 補助陸上競技場での練習は次の通りとする。
  - ① 競走路の使用は、原則として以下の通りとする。
    - ・1~2レーン: 中長距離
    - ・3~6レーン: 短距離(スタートダッシュはホームストレートスタート地点)
    - ・7~8レーン: 400mハードル(第1曲走路からバックストレート、及び第2曲走路)
    - ・7~8レーン: 100mハードル・110mハードル(ホームストレート)
  - ② 跳躍種目・投てき種目は練習会場使用日程通り、それぞれの種目の練習を行うことができる。記載された時間以外は認めない。担当競技役員の指示のもと、安全に十分留意して行うこと。
  - ③ 投てき種目については練習時間が限られるため、練習一覧表を十分確認すること。また、投てき練習の際、必ず監督・コーチ立ち会いのもと安全に十分留意し行うこと。
  - ④ 補助陸上競技場インフィールド芝生内への立ち入りを禁止する。(投てき練習を除く)

## 投てき用具一覧

器具	種別	メーカー	品名	規格・形状・寸法	品番	個数
砲丸	男子	NISHI	鉄製 7.260kg 129mm	一般男子用 129mm	F251C	2
			鉄製 7.260kg 125.5mm	一般男子用 125.5mm	F251	2
			タングステン 7.260kg 125.5mm	一般男子用 125.5mm	F251	2
			鉄製 7.260kg 120mm	一般男子用 120mm	F252A	2
			タングステン 7.260kg 120mm	一般男子用 120mm	F252A	1
	女子	NISHI	鉄製 4.0kg 109.0mm	女子用 109.0mm	F253C	2
			鉄製 4.0kg 109.0mm	女子用 109.0mm	F253C	1
			鉄製 4.0kg 103.0mm	女子用 103.0mm	F253	2
鉄製 4.0kg 99.0mm			女子用 99.0mm	F253A	2	
円盤	男子	NISHI	スーパーHM 2.0kg	一般男子用 2.0kg (白紫)	F331A	2
		GILL	サターンII 2.0kg	一般男子用 2.0kg	C713	2
			ホーローウッドスター 2.0kg	一般男子用 2.0kg	F715	2
		OTE	ベリーハイモーメント 2.0kg	一般男子用 2.0kg	C751	2
		DENFI	ユルゲンシュルツ 2.0kg	一般男子用 2.0kg	C741	2
	女子	NISHI	スーパー 1.0kg	女子用 1.0kg (白茶)	F303B	2
			スーパーHM 1.0kg	女子用 1.0kg (白紫)	F333A	2
		GILL	サターンII 1.0kg		C714	1
			ホーローウッドスター 1.0kg		C716	1
		DENFI	ユルゲンシュルツ 1.0kg		C742	2
		OTE	ベリーハイモーメント 1.0kg		C752	2
		ハンマー	男子	NISHI	タングステン入り 7.260kg	一般男子用 7.260kg (オレンジ)
ダグタイル 7.260kg	一般男子用 7.260kg (赤)				F202	5
女子	NISHI		鉄 4.0kg	一般男子用 4.0kg (ピンク)	F210	5
			ダグタイル 4.0kg	一般男子用 4.0kg (水)	F210A	5
やり	男子	NORDIC	チャンピオン 100m	ノルディック 800g (オレンジ)	C762	1
			スーパーエリート 90m	ノルディック 800g (白)	C763	2
			スーパーエリート 80m	ノルディック 800g Flex6.8 (白黒)	C764	2
			エアグライダー 100m	ノルディック 800g	C760	1
			オービット (追い風用)	ノルディック 800g Flex6.6 (青白)	761A	1
		OTE	コンペティション (追い風用)	OTE 800g (赤)	C841	1
			コンペティション (向かい風用)	OTE 800g (シルバー)	C842	1
		NISHI	Hybrid Wing	NISHI 800g (青白)	F456	1
	女子	NISHI	スーパーDR	NISHI 600g (黄)	F463D	2
				NISHI 600g (イエロー/シルバー)		1
			ロングDR	NISHI 600g (青)	F464D	2
			ミディアムDR	NISHI 600g (アイボリー)	F465D	2
			Hybrid Wing	NISHI 600g (ピンク/ホワイト)	F452	1
		NORDIC	ダイアナ 80m	ノルディック 600g (黄/ブルーライン)	C771C	1
			ダイアナ 70m	ノルディック 600g (オレンジ)	C772C	1
				ノルディック 600g (ピンク)		1
			ダイアナ 60m	ノルディック 600g (オレンジ)	C773C	1
				ノルディック 600g (ピンク)		1
		ダイアナ 50m	ノルディック 600g (ピンク)	C774C	2	
		OTE	エクストラ (追い風用)	OTE 600g (ゴールド)	C852C	1

マスクを  
着用する

3つの密を  
避ける

手洗い手指消毒  
を徹底する

# SOCIAL DISTANCE

ソーシャルディスタンス



トラック 2レーン分=約2m  
1レーン 1m22



女子走高跳 日本記録=約2m  
今井美希 1m96



女子やりの長さ=約2m  
規格 2m20~30

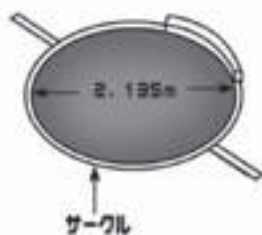

砲丸投・ハンマー投  
サークル直径=約2m  
規格 2m135

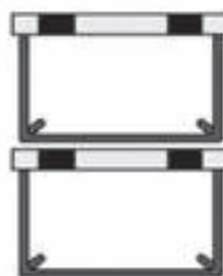

男子110mH 2台分=約2m  
ハードル高さ 1m067

## JAAF Official Shop

JAAFオリジナルグッズやコラボグッズをオンラインショップにて販売中!!



▼ショップは  
こちら



厚生労働省公式  
新型コロナウイルス接触確認アプリの  
導入を推奨いたします。(App Store)



JAAF

LIVE ATHLETIC

公益財団法人日本陸上競技連盟

# 大会役員／競技役員

## ■ 大会役員

※順不同・敬称省略

名誉会長	河野 洋平				
会長	横川 浩				
副会長	友永 義治	八木 雅夫	大橋 誠五		
顧問	帖佐 寛章	佐々木秀幸	渡辺 泰造	櫻井 孝次	田中 嵩
参与	日本陸上競技連盟評議員				
委員長	尾縣 貢				
副委員長	高塚 俊				
委員	橋本 秀樹	三浦 武彦	齋藤 宰	木内 俊秀	高木 良郎
	藤垣 晴夫	新谷 誠規	黄倉 寿雄	野中 悟	竹内 章
	浜崎 正信	藤岡 英陽	串間 敦郎	大西 清司	麻場 一徳
	清水 真	小手川強二	鈴木 一弘	山本 浩	山澤 文裕
	瀬古 利彦	平田 竹男	高橋 尚子	室伏 広治	有森 裕子
	河野 太郎	山田 浩一	前島 伸行	室城 信之	風間 明
	長谷川巧治	星野 悟	宮田 正美	岩崎 雄一	高橋 努
	星野 利朗	石川 一宏	山村 守	関崎 尚史	鈴木 圭輔
	大野 公彦	山田 学	小野理恵子		
	日本陸上競技連盟専門委員会委員長・副委員長・部長				

## ■ 競技役員

(主)：主任 (陸連)：日本陸上競技連盟 ※：兼務

総務	高塚 俊				
副総務	藤垣 晴夫	木原 靖之	川島 茂		
総務員	鈴木 一弘(陸連) 【統括】	鈴木 圭輔* 【進行】	星野 利朗 【審判・抗議】	関崎 尚史 【資格・NR】	岩崎 雄一 【会場】
	高橋 努 【医事】	山田 学 【庶務】	大野 公彦 【新型コロナウイルス対策】		
JTO	関根 春幸(陸連)	金澤 健敏(陸連)	田中 修司(陸連)	尾川登太郎(陸連)	美多賀鼻孝裕(陸連)
技術総務	(主)山村 守*	高木 良郎(陸連)	山口 賢司(陸連)	鈴木 圭輔*	
公式計測員	(主)山村 守*	高橋 達也			
ジュリー	(主)小山 勝弘	菅井 国次	丸山 正寿	佐藤 良司	五十嵐勇人
審判長	浅野 政和 【トラック】	大塚 亮太 【スタート】	曾田 裕童 【跳躍】	小柳 了 【投てき】	宮田 正美 【招集所】
EPM	川本 信(陸連)				
競技進行係	(主)塚本 徹	星 啓介	小林 真也	堀内 伸郎(陸連)	
アナウンサー	(主)高橋 敬二	黒沢 達郎(陸連)	片岡 典子(陸連)	相澤 新一	岩野 太星
	尾身栄美子	藤田 衛	鈴木 智子	重野 典子	
写真判定員	(主)丸山潤一郎	植野 翼	遠藤 春治	大谷 光男	小柳 厚司
	小島 大介	小関久美子	桜井 勇	関沢 秀栄	田代 修
	土田 雅彦	家合 賀信			
記録情報処理員	(主)石川 一宏	石橋みほ子	佐藤 美教	関沢 秀栄	高橋 正一
	高橋小百合	高柳 竜司	土肥 伸行	中束 文和	難波 克栄
	長谷川和弘				
番組編成員	山崎 健	横土 純			
大型映像	(主)本田 崇	横田 浩			

# 競技役員

## ■ 競技役員

(主):主任 (陸連):日本陸上競技連盟 ※:兼務

風力計測員	(主)谷井 直也	井口 清	齊藤 倫成	鈴木 協	
報道係	(主)大塚 謙児	山本 健三	小林 実	竹内 和宏	山本 健三
ミックス/PECR兼務	田中 康之(陸連)	羽田 雄一(陸連)			
PECR担当	(主)加藤 暁美	石井 智子	遠藤 純夏	高橋 悦子	
ミックスゾーン誘導係	(主)浮島 一隆	清水 正法	中倉 智子		
医師	関口 秀隆				
医務員	(主)三澤 香里	阿部百合子	戸田 香織		
NFR	山澤 文裕(陸連)				
DCO	(リード)アンチドーピング機構				
シャペロン	(主)藤田 清貴	安藤 昌幸	金子 俊郎	冨塚江利子	山田 滋
	五十嵐裕子	田村万里子			
役員係	(主)小杉 仁	本間 恒夫	淡路 勲	江口満喜子	
庶務係	(主)池野 洋世	足立原絵理	椎谷 由里	高野 夕子	中山比呂子
	八木さゆみ	湯浅 和代	小野理恵子		
競技者係	(主)本保 正善	青柳 恭二	猪俣 政之	岩崎 幸一	大平 聡
	金子 佳	川瀬 晃	佐藤 康治	竹石 三彦	高橋美智子
	丹治えつこ	南雲 政治	野上 新一	星 真弓	本田 俊夫
用器具係	(主)廣川 実	池田 哲弘	井口 智浩	江村 直哉	志賀 洸介
	高田 孝史	高橋 正芳	藤巻 久之	丸山 匠磨	水戸部直樹
	渡辺 裕人				
スターター兼 リコーラー	(主)大森 智仁	小黒志津江	蕪木 政典	小杉 隆	佐藤 政志
	田村 和宏※	林 健一	樋浦 裕之	松本由美子	八木 貴志
	和田 紀明				
出発係	(主)小柳 敏夫	阿部 文明	今井 新一	井熊 充	木村 早苗
	佐藤裕美子	滝沢 克栄	永井 富寛	保坂 勉	横山 高司
周回記録員	(主)吉岡 修	神山 大樹	木村 與志	佐藤 政幸	土田 禎成
	中澤 栄				
監察員	(主)小島 一大	岩田 雅己	大矢 程央	小島 伸治	杉山 仁
	鈴木 伸司	鈴木 将功	太島 誠	椿 正幸	綱本 哲夫
	中野 昌樹	南雲 益男	長友 健一	長崎 秀康	野上 武史
	藤澤 秀雄	増田 孝宏	宮沢 邦元	本山 創	
ビデオ監察員	(主)岩野與志弘	五百川 智	小嶋 大輔	近藤きみえ	斉藤 新
	高藤 英紀	田中 幸一	高山 昇	丸山 和夫	丸山 寿
	若林 義和				
マーシャル	(主)石田 大介	阿部 厚	五十嵐正巳	五十嵐陽介	内山 博之
	梅田 茂	勝野 和晃	牛腸 正	坂井 和之	佐藤 正美
	島影 政宏	武田 定純	中部 俊幸	樋口 剛	本多 政則
	三井田芳郎	皆川 仁	武藤 宣義	山本浩一郎	渡辺 二郎
跳躍審判員	(主)遠山 和志	内山富希男	梅野 昭一	小黒 秀昭	小柳 勝夫
	笠原 修	小林 要	斎藤 正幸	佐藤 光介	志田 亮太
	渋谷 勝男	渋谷 文博	菅沼 幸	高井 俊幸	多田 春菜
	田中つかさ	土田 拓人	豊嶋 茂樹	内藤 豊子	花井 憲雄
	馬場 禎光	長谷川芳幸	廣川 慎一	船田 幸夫	堀 智嗣
	八木 則夫	横田 雅人	渡辺 勲		

# 競技役員／補助員

## ■ 競技役員

(主)：主任 (陸連)：日本陸上競技連盟 ※：兼務

投てき審判員	(主)竹内 富雄	井川美智子	五十嵐 卓	大津 敦	大沼 泰裕
	岡沢 英	金山 武志	小池 哲也	小岩 修	小森 寛子
	小嶋 美保	佐藤 卓哉	澤田 政江	角屋 治	高野富士雄
	富樫 友和	中川 匡	藤田 五郎	藤田 淳市	三藤 良行
	村田 健	森川絵美子	横堀 雅孝		
科学計測員	(主)新田 健	井田 勝寛	植木 賢治	大谷地虎希	斎藤 光一
	古川 敬太				
ウォームアップ場係	(主)三富 郁宏	内宮 実	蟹井 一	小林 梨菜	瓶子 大介
	宮越 和吉	八ッ橋 健	柳 勝司		
式典・表彰係	(主)石井 哲郎(陸連)	宮永 正俊(陸連)	品田貴恵子	藤巻 奈緒	
補助員係	(主)田村 和宏※				
TIC	(主)青木 祐一	青野 秀明	尾組 晃	田中 利夫	岩脇 充司(陸連)
トレーナー	(主)加藤 基(陸連)	大江 志保(陸連)	加門 正行(陸連)	源平 朱莉(陸連)	近藤なるみ(陸連)
	砂川 祐輝(陸連)	早野健太郎(陸連)	矢嶋 友美(陸連)	富山 信次(陸連)	荒井 郁哉(陸連)
	松井智恵子(陸連)	村井 志帆(陸連)	小嶋 樹(陸連)	中條 貴之	
衣類運搬係	(主)渡邊 正則	塩原 史典	島田 卓実	高橋 弘一	中川 昌弘

## ■ 補助員

新潟医療福祉大学	内山 大輔	遠山 和季	中濱 大輔	五十嵐勇貴	竹田 和輝	水原 凌	神山 連	
	新井 脩朔	水戸部良祐	土屋 和輝	星野 暁光	永井 桂大	野崎 駿	遠山 宜志	
	山本 昂輝	吉井 拓郎	齋藤 翔偉	矢坂 昇太	桑原 優斗	山岸 優	佐藤 一成	
	玉澤 竜司	土田 宏彦	栗岩 健太	高木 龍政	高橋 和希	平田 勇晟	古寺 竜都	
	星野 大空	安部稜太郎	原山 祥	二階堂 陸	間島 楓	萩野 由大	瀧澤 瑞樹	
	大内 勇輝	加藤 永遠	筒井 光	丸山 真史	井上 慶彦	戸倉 琢磨	田中 朋寛	
	鈴木 健太	斎藤 健也	小山 友輝	山田 隼也	庄田 響	澤田康之介	五十嵐颯新	
	星野 大地	益戸 亮輔	金安 祐樹	堀 智哉	石井 大貴	坪田 克実	大浦 拓徳	
	吉澤 大河	竹内 颯汰	大伴 一志	高津 有希	小島小次郎	永井 千啓	塚野 巧樹	
	渡邊 賢	村山 隼也	沼田 浩士	中町 真澄	高橋 楓	宮下 一太	堀井 遥樹	
	青木 悠李	栃倉 優人	中田 由士	伊達 真紘	三浦 裕紀	笠松 広輔	五十嵐晴人	
	風山瑠希亜	泉井 陸	磯部 祥吾	風間 未来	岡村 菜南	小林れいな	會津 萌実	
	大沼 桃香	笠原 理瑚	清水 咲紀	永井あかね	臼井 美紅	穴澤沙也加	涌井 珠里	
	棚谷 小梅	黒瀬 彩乃	高木 玲奈	細野 真希	樋口 奈那	酒井菜々美	小川ひかり	
	山村 紋叶	井出 凜生	今井 萌	吉田 千紘	保科 琴音	鈴木こなつ	田中 優麻	
	湯本 珠実	エパサカ テレサ	草塩 はな	芦原 美波	大知里歩美	北野 緋菜	神尾 真帆	
	堀内 彩夏	神田 千穂	吉田 実瑚					
	新潟国際情報大学	北田 葵	金子 和奏	海津 旭	角田 侑祐	青木 智哉	木村 隆輝	橋崎 太陽
		佐々木唯人	安中 幹	大谷 泰生	齊藤 瑞樹	酒井 広大	佐久間祐輝	鈴木 璃央
		武田 匠	永井 喬也					
アップルスポーツカレッジ	佐藤 嵩瑠	本山 翔大	土屋 亘輝	鈴木 健心	長谷川龍雅	浅井 優太	上野 太暉	
	田中 歩夢	山口 晟司	井波満梨奈					

# 自己、 最高 出力へ。



RUCOE RUN



自分と戦い続けるアスリートたちをいつもそばから支える、  
新時代のパフォーマンスサポートアイテム誕生。  
自分が持つ本来の力を目醒めさせるアウェイクニングギア。  
それが、RUCOE RUN。



## スピードを追求する、3つの筋電気刺激。

WAKE [ウェイクアップモード]

運動前の  
筋肉の目覚まし

ACT [アクティベートモード]

本番の  
パフォーマンス発揮

COOL [クールダウンモード]

運動後の熱くなった  
筋肉をリセット

発売元



伊藤超短波株式会社

〒332-0017 埼玉県川口市栄町3-1-8  
TEL: 048-254-1011 (代表)

伊藤超短波株式会社は、  
公益財団法人 日本陸上競技連盟の  
オフィシャルサプライヤーです。

<http://rucoe.net/>









10000m

Table with columns: 回数, 年度, 氏名, 所属, 記録. Contains data for 10000m runs across various years and athletes.

Table with columns: 回数, 年度, 氏名, 所属, 記録. Contains data for 10000m runs across various years and athletes.

Table with columns: 回数, 年度, 氏名, 所属, 記録. Contains data for 10000m runs across various years and athletes.

110mH

Table with columns: 回数, 年度, 氏名, 所属, 記録. Contains data for 110mH runs, including a note: (第1回から第3回までなし).

Table with columns: 回数, 年度, 氏名, 所属, 記録. Contains data for 110mH runs across various years and athletes.

Table with columns: 回数, 年度, 氏名, 所属, 記録. Contains data for 110mH runs across various years and athletes.

400mH

Table with columns: 回数, 年度, 氏名, 所属, 記録. Contains data for 400mH runs, including a note: (第1回から第14回までなし).

Table with columns: 回数, 年度, 氏名, 所属, 記録. Contains data for 400mH runs across various years and athletes.

Table with columns: 回数, 年度, 氏名, 所属, 記録. Contains data for 400mH runs across various years and athletes.

★印は大会記録

歴代選手権者【男子】

3000mSC

Table with columns: 回数, 年度, 氏名, 所属, 記録. Lists winners from 1922 to 1980.

(第1回から第17回までなし)

Table with columns: 回数, 年度, 氏名, 所属, 記録. Lists winners from 1936 to 1980.

Table with columns: 回数, 年度, 氏名, 所属, 記録. Lists winners from 1971 to 1980.

走高跳

Table with columns: 回数, 年度, 氏名, 所属, 記録. Lists winners from 1922 to 1993.

Table with columns: 回数, 年度, 氏名, 所属, 記録. Lists winners from 1933 to 1985.

Table with columns: 回数, 年度, 氏名, 所属, 記録. Lists winners from 1969 to 2027.

棒高跳

Table with columns: 回数, 年度, 氏名, 所属, 記録. Lists winners from 1922 to 1993.

Table with columns: 回数, 年度, 氏名, 所属, 記録. Lists winners from 1936 to 2007.

Table with columns: 回数, 年度, 氏名, 所属, 記録. Lists winners from 1971 to 2027.











100mH

(第1回から第15回までなし、第52回までは80mハードル)

Table with 5 columns: 回数, 年度, 氏名, 所属, 記録. Rows 16-45 listing 100mH results.

Table with 5 columns: 回数, 年度, 氏名, 所属, 記録. Rows 46-75 listing 100mH results.

Table with 5 columns: 回数, 年度, 氏名, 所属, 記録. Rows 76-103 listing 100mH results.

400mH

(第1回から第62回までなし)

Table with 5 columns: 回数, 年度, 氏名, 所属, 記録. Rows 63-76 listing 400mH results.

Table with 5 columns: 回数, 年度, 氏名, 所属, 記録. Rows 77-90 listing 400mH results.

Table with 5 columns: 回数, 年度, 氏名, 所属, 記録. Rows 91-103 listing 400mH results.

3000mSC

(第1回から第89回までなし)

Table with 5 columns: 回数, 年度, 氏名, 所属, 記録. Rows 90-94 listing 3000mSC results.

Table with 5 columns: 回数, 年度, 氏名, 所属, 記録. Rows 95-99 listing 3000mSC results.

Table with 5 columns: 回数, 年度, 氏名, 所属, 記録. Rows 100-103 listing 3000mSC results.

走高跳

(第1回から第11回までなし)

Table with 5 columns: 回数, 年度, 氏名, 所属, 記録. Rows 12-42 listing high jump results.

Table with 5 columns: 回数, 年度, 氏名, 所属, 記録. Rows 43-73 listing high jump results.

Table with 5 columns: 回数, 年度, 氏名, 所属, 記録. Rows 74-103 listing high jump results.

★印は大会記録



円盤投

(第1回から第14回までなし)

Table with 5 columns: 回数, 年度, 氏名, 所属, 記録. Lists records for discus throw from 1957 to 1968.

Table with 5 columns: 回数, 年度, 氏名, 所属, 記録. Lists records for discus throw from 1969 to 1974.

Table with 5 columns: 回数, 年度, 氏名, 所属, 記録. Lists records for discus throw from 1975 to 2013.

ハンマー投

(第1回から第78回までなし)

Table with 5 columns: 回数, 年度, 氏名, 所属, 記録. Lists records for hammer throw from 1979 to 1987.

Table with 5 columns: 回数, 年度, 氏名, 所属, 記録. Lists records for hammer throw from 1988 to 1996.

Table with 5 columns: 回数, 年度, 氏名, 所属, 記録. Lists records for hammer throw from 1997 to 2013.

やり投

(第1回から第15回までなし)

Table with 5 columns: 回数, 年度, 氏名, 所属, 記録. Lists records for javelin throw from 1967 to 2013.

Table with 5 columns: 回数, 年度, 氏名, 所属, 記録. Lists records for javelin throw from 1968 to 2013.

Table with 5 columns: 回数, 年度, 氏名, 所属, 記録. Lists records for javelin throw from 1976 to 2013.

★印は大会記録



女子 4x100mリレー

Table with columns: 回数, 年度, 氏名, 所属, 記録. Lists relay race results from 1951 to 2011.

(第1回から第11回までなし)

Table with columns: 回数, 年度, 氏名, 所属, 記録. Lists relay race results from 1953 to 2013.

女子 4x400mリレー

(第1回から第53回までなし)

Table with columns: 回数, 年度, 氏名, 所属, 記録. Lists relay race results from 1954 to 2013.

★印は大会記録

Table with columns: 回数, 年度, 氏名, 所属, 記録. Lists relay race results from 1979 to 2013.



女子 マラソン

(第1回から第72回までなし)

Table with 5 columns: 回数, 年度, 氏名, 所属, 記録. Rows 73-83.

Table with 5 columns: 回数, 年度, 氏名, 所属, 記録. Rows 84-94.

Table with 5 columns: 回数, 年度, 氏名, 所属, 記録. Rows 95-104.

男子 20km競歩

(第1回から第38回までなし) Tはトラック

Table with 5 columns: 回数, 年度, 氏名, 所属, 記録. Rows 39-60.

Table with 5 columns: 回数, 年度, 氏名, 所属, 記録. Rows 61-82.

Table with 5 columns: 回数, 年度, 氏名, 所属, 記録. Rows 83-103.

男子 50km競歩

(第1回から第18回まで、第21回から第23回まで、第28回から第35回までなし)

Table with 5 columns: 回数, 年度, 氏名, 所属, 記録. Rows 19-54.

Table with 5 columns: 回数, 年度, 氏名, 所属, 記録. Rows 55-79.

Table with 5 columns: 回数, 年度, 氏名, 所属, 記録. Rows 80-104.

女子 20km競歩

(第1回から第70回までなし。第81回までは10km競歩)

Table with 5 columns: 回数, 年度, 氏名, 所属, 記録. Rows 71-81.

Table with 5 columns: 回数, 年度, 氏名, 所属, 記録. Rows 82-92.

Table with 5 columns: 回数, 年度, 氏名, 所属, 記録. Rows 93-103.

★印は大会記録

# 歴代開催地

日本陸上競技選手権大会は、今年で104回目を迎えます。

これまでに全国24都道府県40の競技場で開催されてきました。

今年の戦いの場は、新潟市「デンカビッグスワンスタジアム」!!

トラック&フィールド男女全15種目で

日本のチャンピオンの座をかけて熱い戦いが繰り広げられます。

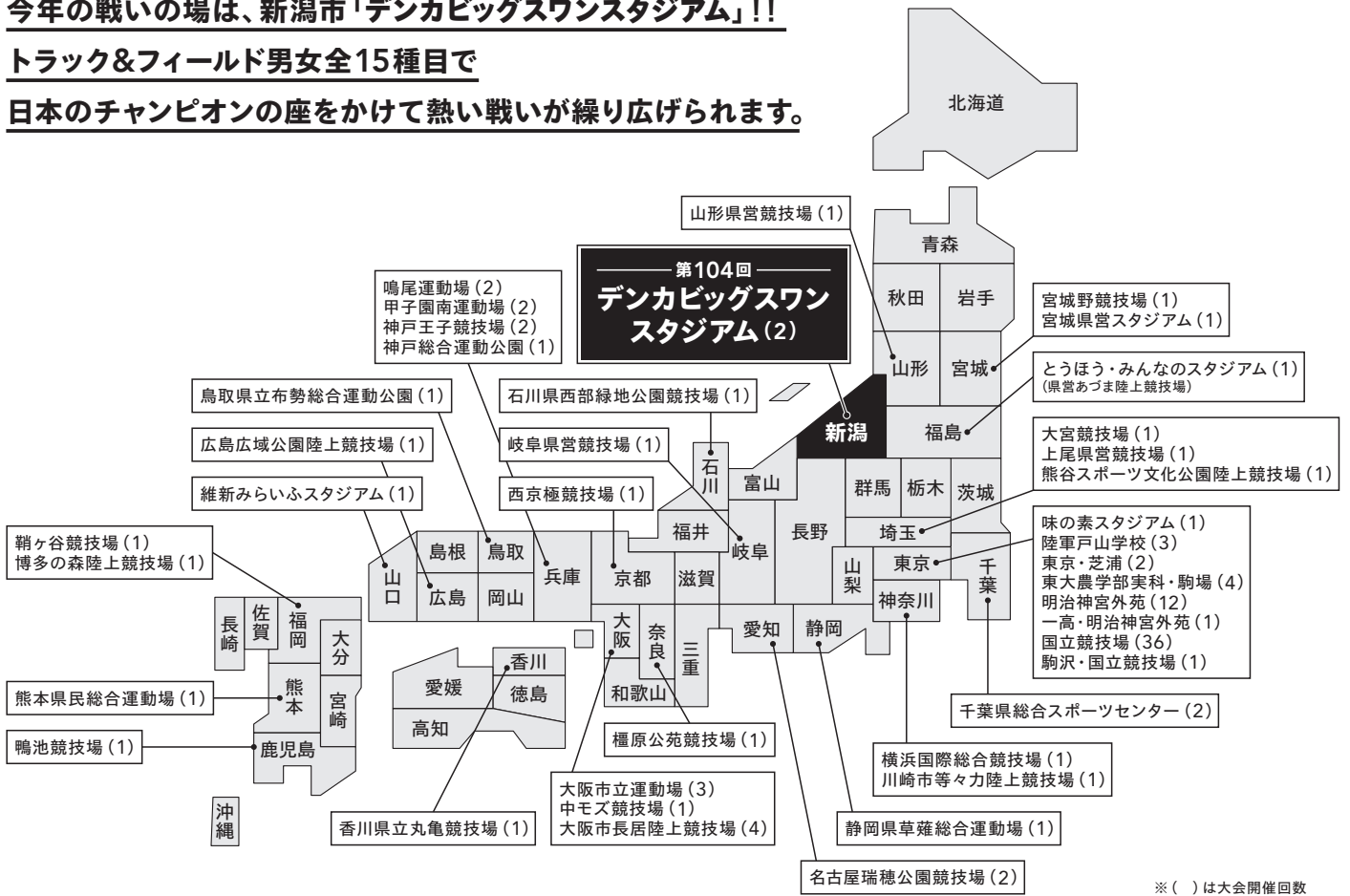

回数	年号	開催日	開催地	競技場名
1	大正2	11/01-02	東京	陸軍戸山学校
2	3	11/22-23	東京	陸軍戸山学校
3	4	11/20-21	東京	陸軍戸山学校
4	5	09/02-03	東京	東京・芝浦
5	6	11/17-18	兵庫	鳴尾運動場
6	7	11/02-03	東京	東京・芝浦
7	8	11/08-09	兵庫	鳴尾運動場
8	9	11/27-28	東京	東大農学部実科・駒場
9	10	11/19-20	東京	東大農学部実科・駒場
10	11	11/04-05	東京	東大農学部実科・駒場
11	12	11/10-11	東京	東大農学部実科・駒場
12	14	11/22-23	東京	明治神宮外苑
13	15	05/08-09	大阪	大阪市立運動場
14	昭和2	08/06-07	東京	明治神宮外苑
15	3	05/19-20	大阪	大阪市立運動場
16	4	11/01-03	東京	明治神宮外苑
17	5	10/25-26	大阪	大阪市立運動場
18	6	11/01-03	東京	明治神宮外苑
19	7	05/25,28-29	東京	明治神宮外苑
20	8	10/31-11/03	東京	明治神宮外苑
21	9	10/20-21	兵庫	甲子園南運動場
22	10	11/02-04	東京	明治神宮外苑
23	11	10/30-11/01	東京	明治神宮外苑
24	12	11/01-03	東京	明治神宮外苑
25	13	09/24-25	兵庫	甲子園南運動場
26	14	10/30-11/03	東京	一高・明治神宮外苑
27	15	10/30-11/03	東京	明治神宮外苑
28			中止	
29	17	07/11-12	大阪	中モズ競技場
30	21	11/02-03	京都	西京極競技場
31	22	10/04-05	福岡	鞘ヶ谷競技場
32	23	08/14-15	山形	山形県営競技場
33	24	08/27-28	奈良	橿原公苑競技場
34	25	10/07-08	鹿児島	鴨池競技場
35	26	10/13-14	愛知	名古屋瑞穂公園競技場

回数	年号	開催日	開催地	競技場名
36	27	10/04-05	岐阜	岐阜県営競技場
37	28	10/10-11	東京	明治神宮外苑
38	29	09/24-26	東京	明治神宮外苑
39	30	10/22-23	兵庫	神戸王子競技場
40	31	10/06-07	宮城	宮城野競技場
41	32	10/05-06	兵庫	神戸王子競技場
42	33	10/11-12	東京	国立競技場
43	34	08/01-02	東京	国立競技場
44	35	07/01-03	東京	国立競技場
45	36	06/30-07/02	東京	国立競技場
46	37	10/12-14	埼玉	大宮競技場
47	38	10/12-15	東京	国立競技場
48	39	07/03-05	東京	国立競技場
49	40	10/15-17	東京	国立競技場
50	41	09/16-18	東京	国立競技場
51	42	09/22-24	東京	国立競技場
52	43	08/29-09/01	東京	駒沢・国立競技場
53	44	09/19-21	埼玉	上尾県営競技場
54	45	05/29-31	東京	国立競技場
55	46	05/28-30	東京	国立競技場
56	47	06/02-04	東京	国立競技場
57	48	06/01-03	千葉	千葉県スポーツセンター
58	49	05/31-06/02	東京	国立競技場
59	50	05/30-06/01	東京	国立競技場
60	51	06/04-06	東京	国立競技場
61	52	10/28-30	東京	国立競技場
62	53	10/28-29	東京	国立競技場
63	54	10/27-28	東京	国立競技場
64	55	10/25-26	東京	国立競技場
65	56	10/24-25	東京	国立競技場
66	57	09/11-12	東京	国立競技場
67	58	10/01-02	東京	国立競技場
68	59	10/20-21	東京	国立競技場
69	60	05/31-06/02	東京	国立競技場
70	61	05/30-06/01	東京	国立競技場

回数	年号	開催日	開催地	競技場名
71	62	06/13-14	東京	国立競技場
72	63	06/17-19	東京	国立競技場
73	平成1	06/17-18	東京	国立競技場
74	2	06/09-10	千葉	千葉県総合スポーツセンター
75	3	06/13-16	東京	国立競技場
76	4	06/12-14	東京	国立競技場
77	5	06/11-13	東京	国立競技場
78	6	06/10-12	東京	国立競技場
79	7	06/09-11	東京	国立競技場
80	8	06/06-09	大阪	長居陸上競技場
81	9	10/02-05	東京	国立競技場
82	10	09/30-10/04	熊本	熊本県民総合運動場
83	11	10/01-03	静岡	静岡県草薙総合運動場
84	12	10/06-08	宮城	宮城県営スタジアム
85	13	06/08-10	東京	国立競技場
86	14	06/07-09	石川	石川県西部緑地公園競技場
87	15	06/06-08	神奈川	横浜国際総合競技場
88	16	06/04-06	鳥取	鳥取県立布勢総合運動公園
89	17	06/02-05	東京	国立競技場
90	18	06/30-07/02	兵庫	神戸総合運動公園
91	19	06/29-07/01	大阪	長居陸上競技場
92	20	06/26-29	神奈川	川崎市等々力陸上競技場
93	21	06/25-28	広島	広島広域公園陸上競技場
94	22	06/04-06	香川	香川県立丸亀競技場
95	23	06/10-12	埼玉	熊谷スポーツ文化公園陸上競技場
96	24	06/08-10	大阪	長居陸上競技場
97	25	06/07-09	東京	味の素スタジアム
98	26	06/06-08	福島	とうほう・みんなのスタジアム
99	27	06/26-28	新潟	デンカビッグスワンスタジアム
100	28	06/24-26	愛知	瑞穂公園陸上競技場
101	29	06/23-25	大阪	ヤンマースタジアム長居
102	30	06/22-24	山口	維新みらいふスタジアム
103	令和1	06/27-30	福岡	博多の森陸上競技場





**勝利を超える価値がある**

**私たちは信じる。**

**正々堂々と競いあう潔さを。**

**相手をリスペクトすることで生まれる友情や感動を。**

**まっすぐ挑戦しつづける、そこに、**

**自分や、仲間や、社会さえ変える力があることを。**

**さあ、すべては、私たちの中にある**

**フェアネスの心からはじまる。**

**スポーツのフェアネスが、社会のフェアネスを支えるために。**



公益財団法人 日本アンチ・ドーピング機構

# 過剰な鉄分は身体に害です！

## 日本陸連「アスリートの貧血対処7か条」

貧血とは血液中で酸素を運ぶヘモグロビン濃度が低い状態をいい、パフォーマンスの低下に直結する病気です。貧血のなかで、アスリートにもっとも多いのは鉄欠乏性貧血で、これは食事、休養やトレーニング強度・量に気を配ることで予防することができます。

極度な食事制限やオーバーワークも鉄欠乏性貧血を招きますので、指導者はアスリートの状態を把握した上で指導する必要があります。

一方で、鉄分サプリメントの過量使用や鉄剤の静脈内注射が日常的に行われている事実があります。鉄分が体内に多く入りすぎると、肝臓、心臓などの重要な臓器に蓄積し、体に悪影響をもたらします。

日本陸上競技連盟はアスリートの健康確保のため、貧血の予防・早期発見・適切な治療をめざし、「アスリートの貧血対処7か条」を作成いたしました。アスリートのみならず、指導者、保護者の皆さんにも活用していただきたいと思います。



### 日本陸連「アスリートの貧血対処7か条」

- 1 食事で適切に鉄分を摂取**

質・量ともにしっかりとした食事で、1日あたり15～18mgの鉄分を摂れます。普段から鉄分の多い食品を積極的に食べましょう。
- 2 鉄分の摂りすぎに注意**

鉄分を摂りすぎると、体に害になることがあります。1日あたりの鉄分の耐容上限量は男性50mg、女性40mgです。鉄分サプリメントを摂りすぎると、この量を超えますので、注意しましょう。
- 3 定期的な血液検査で状態を確認**

年に3～4回は血液検査を受けて、自分のヘモグロビン、鉄、フェリチンの値を知っておきましょう。フェリチンは体に蓄えられた鉄分量を反映するたんぱく質で、鉄欠乏状態で最も早く低下する敏感な指標です。ヘモグロビン値は最後に低下しますので、貧血では体の鉄分量は極度に減っています。
- 4 疲れやすい、動けないなどの症状は医師に相談**

疲れやすくパフォーマンスが低下する時は、鉄欠乏状態や貧血かもしれません。早めに医師に相談しましょう。
- 5 貧血の治療は医師と共に**

鉄欠乏性貧血の治療の基本は飲み薬です。医師に処方してもらいます。ヘモグロビン値が正常に回復してからも3ヶ月間は続けましょう。
- 6 治療とともに原因を検索**

鉄欠乏性貧血には原因が必ずあります。治療を受けるだけでなく、消化器系、婦人科系、腎泌尿器系などの検査を受けましょう。
- 7 安易な鉄剤注射は体調悪化の元**

鉄剤注射は投与量が多くなりがちで、鉄が肝臓、心臓、膵臓、甲状腺、内分泌臓器や中枢神経などに沈着し、機能障害を起こすことがあります。体調不良とかパフォーマンスが思い通りでない、といった理由で、鉄剤注射を受けることはもってのほかです。鉄剤投与が注射でなければならないのは、貧血が重症かつ緊急の場合や鉄剤の内服ができない場合です。

# JAAF

公益財団法人日本陸上競技連盟



**CREATE** は  
日本陸上競技連盟の  
オフィシャルスポンサーです。

# Create

<https://www.create-group.co.jp>

社員求人専門サイト

**Create** 転職

アルバイト・パート求人サイト

**Create** バイト

新聞折込求人紙

**Create**  
あなたのそばにいい仕事

クーポン付きタウン情報誌

街の便利帳

社員研修・セミナー

**CREATE** の教育





ハム、ソーセージ

**丸大食品**



わんぱくでもいい。

たくましく育ててほしい。  
**TOKYO 2020**



わんぱくに夢を追いかけ、  
わんぱくにチャレンジしていく。  
私たち丸大食品は、  
すべての世代のわんぱくたちにエールを送ります。



丸大食品は、ハム・ソーセージを通じて東京2020オリンピック・パラリンピック競技大会を応援しています。

貼るを、未来へ。



Hisamitsu®



東京2020オフィシャルパートナー(外用鎮痛消炎剤)

久光製薬はオフィシャルパートナーとして東京2020オリンピック・パラリンピックを応援しています。  
Hisamitsu Pharmaceutical is supporting the Olympic and Paralympic Games Tokyo 2020 as an Official Partner.

新登場





まだ  
山ける。

より激しくつらい痛みにも\*  
エア-サロンパス®  
**Salonpas®**

ジクロフェナクNa1.0%   第2類医薬品

腰痛、筋肉痛、肩こりに伴う肩の痛みなどに ※効きめ成分ジクロフェナクナトリウム1.0%が、いつもより激しい痛みに優れた効きめをあらわします。

◎この商品に関するお問い合わせは、久光製薬お客様相談室へ。 ☎0120-133250 受付時間/9:00-17:50(土日・祝日・会社休日を除く)   [www.hisamitsu.co.jp](http://www.hisamitsu.co.jp)

**JAAF** 久光製薬は、日本陸上競技連盟のオフィシャルスポンサーです。

# 更新されない 記録はない。 化学はどうだろう。

スタジアムの熱量を、  
化学の可能性にこめて。  
デンカはものづくりで  
新しい未来へ挑みます。

できるをつくる。

## Denka

デンカ株式会社

東京都中央区日本橋室町2-1-1 日本橋三井タワー  
[www.denka.co.jp](http://www.denka.co.jp)



# 洋服の青山は陸上日本代表の オフィシャルスーツサプライヤーです。

洋服の青山は陸上日本代表を応援しています！



スーツ、シャツ、ネクタイの  
フルラインナップ

陸上日本代表「公式スーツ」のレプリカ商品を  
洋服の青山主要70店舗およびオンラインストアにて販売中！

## 公式スーツのレプリカ商品

当社の最上級ブランドである「HILTON（ヒルトン）」の男性用スーツ・シャツ・ネクタイの3アイテム。ウール生地ですべらかな表面感のスーツ、白色の上質コットン素材のシャツ、サンライズレッドのストライプネクタイが、風格と力強さを引き立たせます。

商品詳細はこちらから



店舗検索はこちらから





*Everything We do is for Athletes*

すべてはアスリートのために

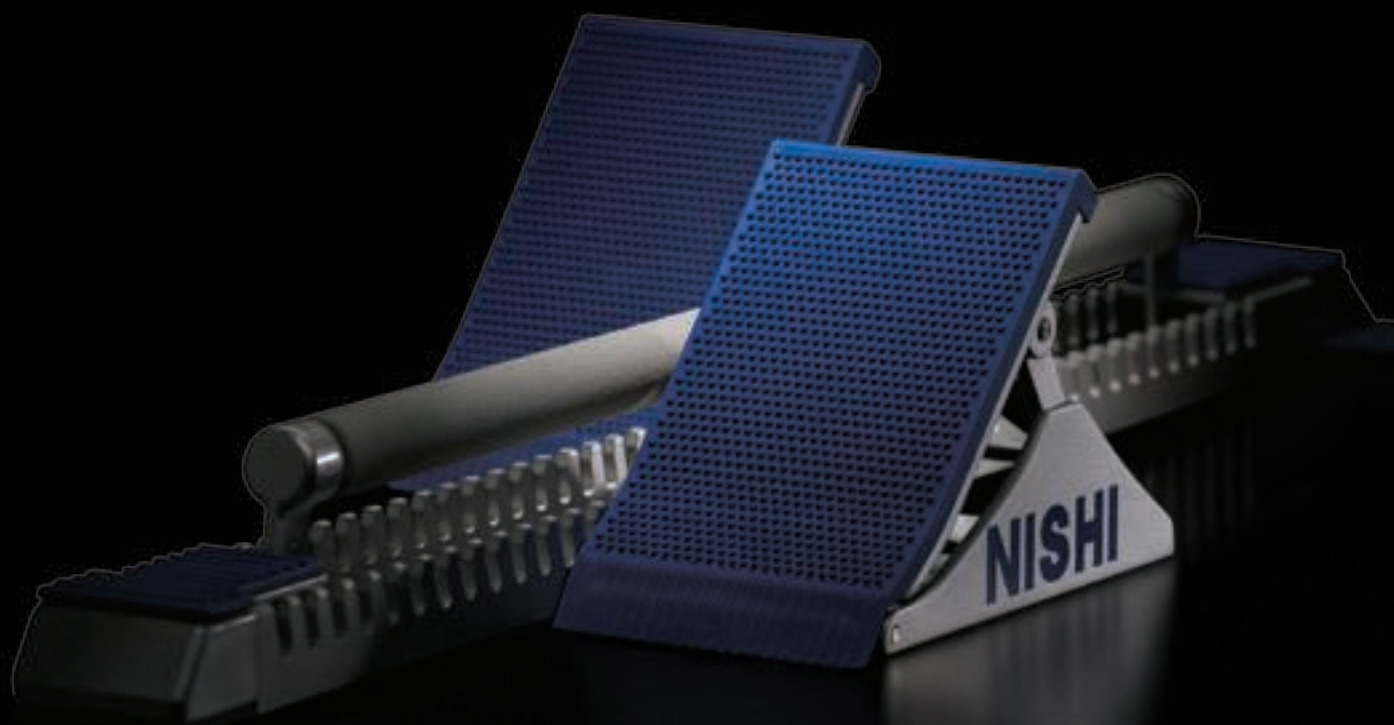

**NISHI**<sup>®</sup>

株式会社 ニシ・スポーツ





TOKYO 2020  
OLYMPIC GAMES



JAPAN AIRLINES



TOKYO 2020  
PARALYMPIC GAMES

東京2020オフィシャルエアラインパートナー

翼は、夢を見る。

勝利を夢見て、ひたすら努力するアスリートたち。

彼らの頑張りが、汗が、涙がスポーツの魅力となって輝く。

勝敗をこえた感動を、私たちに与えてくれる。

彼らのさらなる飛躍を願い、

JALはスポーツの夢を応援します。

日本航空は、東京2020

オリンピック・パラリンピックの

オフィシャルエアライン

パートナーです。



**JAAF**

JALは、日本陸上競技連盟のオフィシャルスポンサーです。

夢をつかみたい人に、つかんでほしい。



あの駅伝で参加チームの

**70%\*** が採用

\*2020年新春大学駅伝 参加20校中14校で採用

乳酸菌  
B240

+

アミノ酸\*

+

ホエイ  
タンパク

※BCAA+アルギニン

覚えておいてください。夢に向かってがんばるあなたは、がんばった分だけリスクを抱えています。必要なのは、努力+メンテナンス。<ボディメンテ ゼリー>は、大塚製薬独自の乳酸菌B240の力であなたを健康リスクから守ります。大切な本番を迎えるあなた。メンテナンスを始めませんか。

**飲んでカラダをバリアする。ボディメンテ ゼリー**

※東京農業大学が単離、大塚製薬が有効性を確認した乳酸菌。



**JAAF**  
Japan Association of  
Athletics Federations

ボディメンテは、日本陸上競技連盟のオフィシャルゼリーです。

おいしいパンと  
暮らしていますか。

