



# N-08B

取扱説明書 '10.7

docomo PRO series

# ドコモ W-CDMA・無線LAN方式

このたびは、「docomo PRO series N-08B」をお買い上げいただきまして、まことにありがとうございます。

N-08Bをご利用の前に、本書をご覧になり、正しくお取り扱いください。

## N-08Bの操作説明について

N-08Bの操作は、本書のほかに、「使いかたガイド」（本FOMA端末に搭載）や「取扱説明書（詳細版）」（PDFファイル）で説明しています。

■ 「取扱説明書」（本書）：画面の表示内容や基本的な機能の操作について説明します。

■ 「使いかたガイド」（本FOMA端末に搭載）：よく使われる機能の概要や操作について説明します。

N-08Bの待受画面で  ▶ 「便利ツール」 ▶ 「使いかたガイド」

■ 「取扱説明書（詳細版）」（PDFファイル）：すべての機能の詳しい案内や操作について説明します。

パソコンから：ドコモのホームページでダウンロード

<http://www.nttdocomo.co.jp/support/trouble/manual/download/index.html>

※ 本書の最新情報もダウンロードできます。なお、URLおよび掲載内容については、将来予告なしに変更することがあります。

## 本体付属品について

### ■ 本体付属品



N-08B

（保証書、リアカバー N48含む）



N-08B取扱説明書（本書）



電池パック N25

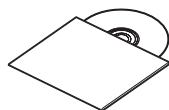

N-08B用CD-ROM

### ■ 本FOMA端末に対応したオプション品について→P.87

## 本書のご使用にあたって

- ・ 本書では「N-08B」を「FOMA端末」と表記させていただいております。
- ・ 本書の手順や画面は、お買い上げ時の設定で記載しています。また、本書では、画面を見やすくするために「待受画面」の設定を「OFF」にした状態で待受時計表示を「英語、大きく表示、ブラック」、カラーテーマ設定を「White」にして記載しています。
- ・ 本書に記載している画面およびイラストはイメージです。実際の製品とは異なる場合があります。
- ・ 本書の内容の一部、または全部を無断転載することは、禁止されています。

# 目次

FOMA 端末について.....	2
N-08Bでできること.....	3
各部の名称と機能.....	4
安全上のご注意（必ずお守りください）.....	6

はじめに  
P.1

事前の準備.....	17
画面の説明.....	21
文字入力.....	28
音／画面設定.....	31
ロック／セキュリティ.....	35

基本の操作  
P.17

電話.....	40
メール.....	49
電話帳.....	54

つながる  
P.40

i モード／フルブラウザ.....	55
i チャンネル.....	58

しらべる  
P.55

カメラ.....	59
ワンセグ.....	61
Music.....	63
i アプリ／i ウィジェット.....	67
i モーション・ムービー.....	70

たのしむ  
P.59

i コンシェル.....	71
便利ツール.....	72
データ管理.....	76

より便利に  
P.71

サポート.....	80
付録.....	88
English (Quick Manual).....	101
索引.....	110

その他  
P.80

# FOMA 端末について

- FOMA 端末は無線を使用しているため、トンネル・地下・建物の中などで電波の届かない所、屋外でも電波の弱い所およびFOMA サービスエリア外ではご使用になれません。また、高層ビル・マンションなどの高層階で見晴らしのよい場所であってもご使用になれない場合があります。なお、電波が強くアンテナマークが3本たっている状態で、移動せずに使用している場合でも通話が切れる場合がありますので、ご了承ください。
- 公共の場所、人の多い場所や静かな場所などでは、まわりの方のご迷惑にならないようご使用ください。
- FOMA 端末は電波を利用している関係上、第三者により通話を傍受されるケースもないとはいえません。しかし、W-CDMA方式では秘話機能をすべての通話について自動的にサポートしますので、第三者が受信機で傍受したとしても、ただの雑音としか聞きとれません。
- FOMA 端末は、音声デジタル信号に変換して無線による通信を行っていることから、電波状態の悪いところへ移動するなど送信されてきたデジタル信号を正確に復元することができない場合には、実際の音声と異なって聞こえる場合があります。
- お客様は SSL / TLS をご自身の判断と責任においてご利用することを承諾するものとします。お客様による SSL / TLS のご利用にあたり、ドコモおよび別掲の認証会社はお客様に対し SSL / TLS の安全性などに関し何ら保証を行うものではなく、万が一何らかの損害が発生したとしても一切責任を負いませんので、あらかじめご了承ください。認証会社：日本ペリサイン株式会社、サイバートラスト株式会社、GMO グローバルサイン株式会社、RSA セキュリティ株式会社、セコムトラストシステムズ株式会社、株式会社コモドジャパン、Entrust, Inc.
- このFOMA 端末は、FOMA プラスエリアおよびFOMA ハイスピードエリアに対応しております。
- このFOMA 端末のFOMA 通信は、ドコモの提供するFOMA ネットワークおよびドコモのローミングサービスエリア以外ではご使用になれません。The FOMA communication for the FOMA terminal can be used only via the FOMA network provided by DOCOMO and DOCOMO's roaming area.
- お客様ご自身でFOMA 端末に登録された情報内容（電話帳、スケジュール、メモ帳、伝言メモ、音声メモ、テレビ電話メモなど）は、別にメモを取るなどして保管してくださるようお願いいたします。FOMA 端末の故障や修理、機種変更やその他の取り扱いなどによって、万が一、登録された情報内容が消失してしまうことがあっても、当社としては責任を負いかねますのであらかじめご了承ください。
- 大切なデータはmicroSDカードに保存することをおすすめします。また、パソコンをお持ちの場合は、ドコモケータイdatalinkを利用して電話帳やメール、スケジュールなどの情報をパソコンに転送・保管できます。

# N-08Bでできること

## 使いかたガイド

P.20

使いたい機能の操作方法をFOMA端末で確認できる便利な機能です。お手元に取り扱説明書がなくても、すぐに調べられます。

 ▶ 「便利ツール」 ▶ 「使いかたガイド」

## ロック機能

P.35

安心してFOMA端末をお使いいただけるよう、さまざまなロック機能を搭載しています。



## 国際ローミング

P.47

日本国内でお使いのFOMA端末・電話番号・メールアドレスが海外でもそのまま使えます(3Gエリアに対応)。



## PCメール

P.52

iモードメールとは別に、一般のプロバイダが提供するメールアカウントを設定して、PCメールを利用することができます。メールアカウントは3件まで登録することができます。

## iコンシェル

P.71

待受画面上のキャラクタ(マチキャラ)が役立つ情報(インフォメーション)を教えてください、サイトからスケジュール(iスケジュール)をダウンロードすることにより便利にご利用いただけるサービスです。



「ひつじのしつじくん®」  
©NTT DOCOMO

## テキストエディタ

P.72

テキストエディタでテキストファイルを作成することができます。作成したテキストファイルのテキストをメールに貼り付けることもできます。

## Lui機能

P.73

N-08Bを使い、自宅のパソコンなどを遠隔操作することで、パソコン内にあるExcelファイルやWordファイル、テキストファイルなどを編集することができます。

# 各部の名称と機能

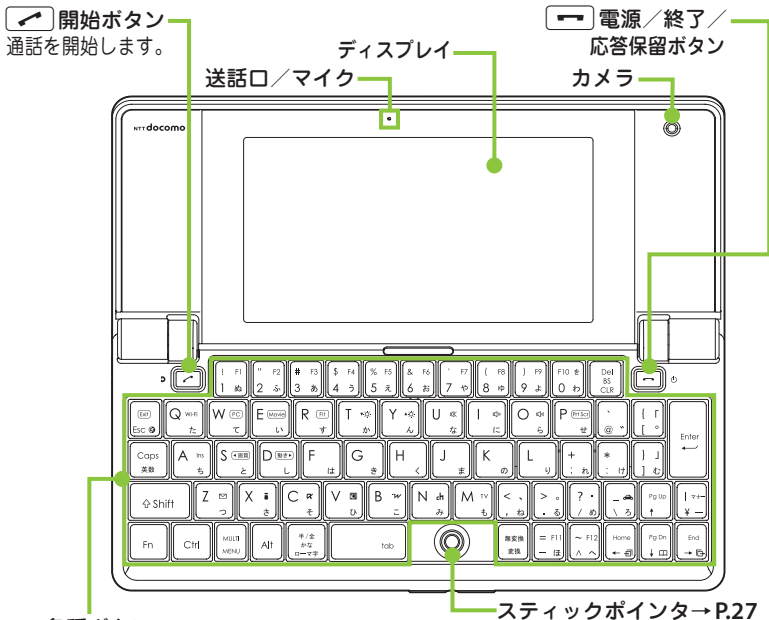

## 各種ボタン

**[0] ~ [9], [A] ~ [Z]**

- 数字や文字を入力します。

**[MENU] メニューボタン**

- メインメニューを表示します。

**[Enter] Enter ボタン**

- ファンクション表示の内容を実行します。

**[CLR] 戻る (クリア) ボタン**

- 操作を1つ前の状態に戻したり、入力した文字を削除します。

**[Esc] Esc ボタン**

- 操作を1つ前の状態に戻します。

**[↑] / [↓] 上/下ボタン**

- カーソルや表示内容などを上下方向へ移動します。
- [↓]: 電話帳検索メニュー画面を表示します。

**[←] / [→] 左/右ボタン**

- カーソルを左右方向へ移動します。
- 着信履歴/リダイヤルを表示します。

## <イヤホンのご利用について>

別売の外部接続端子対応のイヤホンをご接続ください。なお、外部接続端子に非対応のイヤホンをご利用になる場合には、別売の変換アダプタをご接続してください。

## 平型スイッチ付イヤホンマイク (別売) 接続例

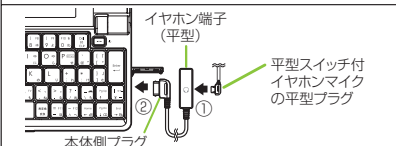

## FOMA アンテナ

FOMA アンテナは本体に内蔵されています。アンテナ部を手で覆わないようにしてお使いください。

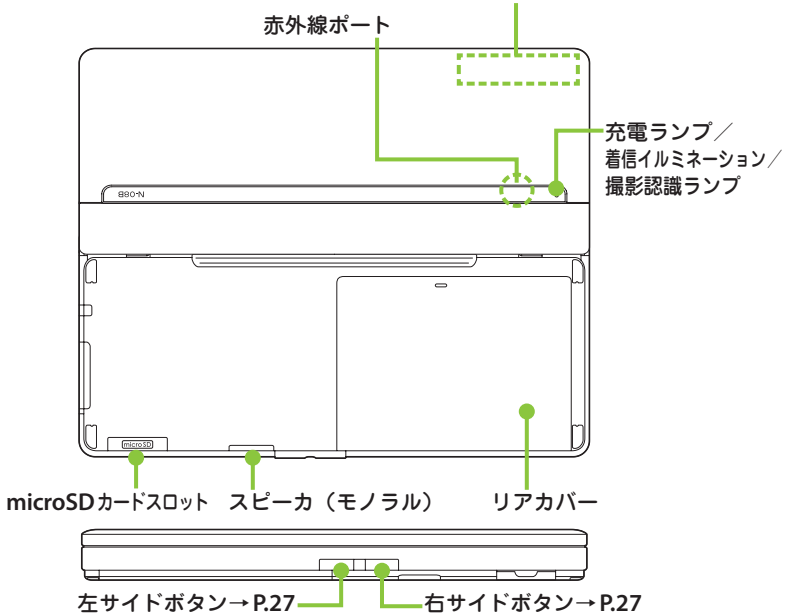

セキュリティワイヤー  
取り付け穴  
セキュリティワイヤー取り  
付け穴にストラップなどを  
取り付けないでください。

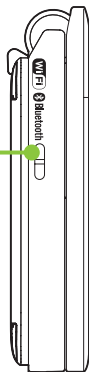

## ワンセグアンテナ

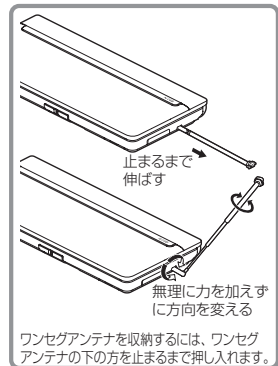



## 外部接続端子

充電やイヤホン接続などに  
使う端子です。









# 安全上のご注意（必ずお守りください）

- ご使用の前に、この「安全上のご注意」をよくお読みのうえ、正しくお使いください。また、お読みになった後は大切に保管してください。
- ここに示した注意事項は、お使いになる人や、他の人への危害、財産への損害を未然に防ぐための内容を記載していますので、必ずお守りください。
- 次の表示の区分は、表示内容を守らず、誤った使用をした場合に生じる危害や損害の程度を説明しています。

 <b>危険</b>	この表示は、取り扱いを誤った場合、「死亡または重傷を負う危険が切迫して生じることが想定される」内容です。
 <b>警告</b>	この表示は、取り扱いを誤った場合、「死亡または重傷を負う可能性が想定される」内容です。
 <b>注意</b>	この表示は、取り扱いを誤った場合、「傷害を負う可能性が想定される場合および物的損害のみの発生が想定される」内容です。

- 次の絵表示の区分は、お守りいただく内容を説明しています。

 禁止	禁止（してはいけないこと）を示します。
 分解禁止	分解してはいけないことを示す記号です。
 濡れ手禁止	濡れた手で扱ってはいけないことを示す記号です。
 水濡れ禁止	水がかかる場所で使用したり、水に濡らしたりしてはいけないことを示す記号です。

 指示	指示に基づく行為の強制（必ず実行していただくこと）を示します。
 電源プラグを抜く	電源プラグをコンセントから抜いていただくことを示す記号です。

- 「安全上のご注意」は、下記の項目に分けて説明しています。

1. FOMA 端末、電池パック、アダプタ、FOMA カードの取り扱いについて（共通）…… P.6
2. FOMA 端末の取り扱いについて…… P.7
3. 電池パックの取り扱いについて…… P.9
4. アダプタの取り扱いについて…… P.10
5. FOMA カードの取り扱いについて… P.11
6. 医用電気機器近くでの取り扱いについて・ P.11

## 1. FOMA 端末、電池パック、アダプタ、FOMA カードの取り扱いについて（共通）

### 危険

-  禁止  
火のそば、直射日光の当たる場所、炎天下の車内などの高温の場所で使用、保管、放置しないでください。火災、やけど、けがの原因となります。

-  禁止  
電子レンジなどの加熱調理機器や高圧容器に入れないでください。火災、やけど、けが、感電の原因となります。

-  分解禁止  
分解、改造をしないでください。火災、やけど、けが、感電の原因となります。

-  水濡れ禁止  
水や飲料水、ペットの尿などで濡らさないでください。火災、やけど、けが、感電の原因となります。





指示

FOMA 端末に使用する電池パックおよびアダプタは、NTTドコモが指定したものを使用してください。火災、やけど、けが、感電の原因となります。



**警告**



禁止

強い衝撃を与えたり、投げ付けたりしないでください。火災、やけど、けが、感電の原因となります。



禁止

充電端子や外部接続端子に導電性異物（金属片、鉛筆の芯など）を接触させないでください。また、内部に入れないでください。火災、やけど、けが、感電の原因となります。



禁止

使用中や充電中に、布団などで覆ったり、包んだりしないでください。火災、やけどの原因となります。



指示

ガソリンスタンドなど引火性ガスが発生する場所に立ち入る場合は必ず事前に FOMA 端末の電源を切り、充電をしている場合は中止してください。ガスに引火する恐れがあります。



指示

使用中、充電中、保管時に、異臭、発熱、変色、変形など、いままでと異なるときは、直ちに次の作業を行ってください。

- ・電源プラグをコンセントやシガーライターソケットから抜く。
- ・FOMA 端末の電源を切る。
- ・電池パックを FOMA 端末から取り外す。

火災、やけど、けが、感電の原因となります。



**注意**



禁止

ぐらついた台の上や傾いた場所など、不安定な場所には置かないでください。落下して、けがの原因となります。



禁止

湿気やほこりの多い場所や高温になる場所には、保管しないでください。火災、やけど、感電の原因となります。



指示

子供が使用する場合は、保護者が取り扱いの方法を教えてください。また、使用中においても、指示どおりに使用しているかをご確認ください。けがなどの原因となります。



指示

乳幼児の手の届かない場所に保管してください。誤って飲み込んだり、けがなどの原因となったりします。



指示

FOMA 端末をアダプタに接続した状態で長時間連続使用される場合には特にご注意ください。

充電しながら i アプリやテレビ電話、ワンセグ視聴などを長時間行うと FOMA 端末や電池パック・アダプタの温度が高くなる場合があります。

温度の高い部分に直接長時間触れるとお客様の体質や体調によっては肌に赤みやかゆみ、かぶれなどが生じたり、低温やけどの原因となる恐れがあります。

## 2. FOMA 端末の取り扱いについて



**警告**



禁止

赤外線ポートを目に向けて送信しないでください。目に悪影響を及ぼす原因となります。



禁止

赤外線通信使用時に、赤外線ポートを赤外線装置のついた家電製品などに向けて操作しないでください。赤外線装置の誤動作により、事故の原因となります。



禁止

FOMA端末内のFOMAカード挿入口やmicroSDカードスロットに水などの液体や金属片、燃えやすいものなどの異物を入れないでください。

火災、やけど、けが、感電の原因となります。



指示

航空機内や病院など、使用を禁止された区域では、FOMA端末の電源を切ってください。

電子機器や医用電気機器に悪影響を及ぼす原因となります。また、自動的に電源が入る機能を設定している場合は、設定を解除してから電源を切ってください。医療機関内における使用については各医療機関の指示に従ってください。

また、航空機内での使用などの禁止行為をした場合、法令により罰せられます。



指示

ハンズフリーで通話する際や、着信音が鳴っているときなどは、必ずFOMA端末を耳から離してください。また、イヤホンマイクをFOMA端末に装着し、ゲームや音楽再生をする場合は、適度なボリュームに調節してください。

音量が大きすぎると難聴の原因となります。また、周囲の音が聞こえにくいと、事故の原因となります。



指示

心臓の弱い方は、着信音量の設定に注意してください。

心臓に悪影響を及ぼす原因となります。



指示

医用電気機器などを装着している場合は、医用電気機器メーカーもしくは販売業者に、電波による影響についてご確認の上ご使用ください。

医用電気機器などに悪影響を及ぼす原因となります。



指示

高精度な制御や微弱な信号を取り扱う電子機器の近くでは、FOMA端末の電源を切ってください。

電子機器が誤動作するなどの悪影響を及ぼす原因となります。

※ご注意ください。電子機器の例

補聴器、植込み型心臓ペースメーカーおよび植込み型除細動器、その他の医用電気機器、火災報知器、自動ドア、その他の自動制御機器など。

植込み型心臓ペースメーカーおよび植込み型除細動器、その他の医用電気機器をご使用される方は、当該の各医用電気機器メーカーもしくは販売業者に電波による影響についてご確認ください。



指示

万が一、ディスプレイ部やカメラのレンズを破損した際には、割れたガラスや露出したFOMA端末の内部にご注意ください。

ディスプレイ部やカメラのレンズの表面には、プラスチックパネルを使用しガラスが飛散りにくい構造となっておりますが、誤って割れた破損部や露出部に触れますと、けがの原因となります。



注意



禁止

アンテナ、セキュリティワイヤーなどをを持ってFOMA端末を振り回さないでください。

本人や他の人に当たり、けがなどの事故の原因となります。



禁止

FOMA端末が破損したまま使用しないでください。

火災、やけど、けが、感電の原因となります。



禁止

モーショントラッキングのご使用にあたっては、必ず周囲の安全を確認し、FOMA端末をしっかりと握り、必要以上に振り回さないでください。

けがなどの事故の原因となります。



禁止

誤ってディスプレイを破損し、液晶が漏れた場合には、顔や手などの皮膚につけないでください。

失明や皮膚に傷害を起こす原因となります。液晶が目や口に入った場合には、すぐにきれいな水で洗い流し、直ちに医師の診断を受けてください。

また、皮膚や衣類に付着した場合は、すぐにアルコールなどで拭き取り、石鹸で水洗いしてください。



指示

自動車内で使用する場合、自動車メーカーもしくは販売業者に、電液による影響についてご確認の上で使用ください。

車種によっては、まれに車載電子機器に悪影響を及ぼす原因となりますので、その場合は直ちに使用を中止してください。



指示

お客様の体質や体調によっては、かゆみ、かぶれ、湿疹などが生じることがあります。異状が生じた場合は、直ちに使用をやめ、医師の診療を受けてください。

→P.12「材質一覧」



指示

FOMA端末を開閉する際は、指やセキュリティワイヤーなどを挟まないようご注意ください。

けがなどの事故の原因となります。



指示

ディスプレイを見る際は、十分明るい場所で、画面からある程度の距離をとってご使用ください。

視力低下の原因となります。

### 3. 電池パックの取り扱いについて

- 電池パックのラベルに記載されている表示により、電池の種類をご確認ください。

表示	電池の種類
Li-ion00	リチウムイオン電池



危険



禁止

端子に針金などの金属類を接触させないでください。また、金属製ネックレスなどと一緒に持ち運んだり、保管したりしないでください。

電池パックの発火、破裂、発熱、漏液の原因となります。



禁止

電池パックをFOMA端末に取り付けるときは、電池パックの向きを確認し、うまく取り付けできない場合は、無理に取り付けしないでください。

電池パックの発火、破裂、発熱、漏液の原因となります。



禁止

火の中に投下しないでください。

電池パックの発火、破裂、発熱、漏液の原因となります。



禁止

釘を刺したり、ハンマーで叩いたり、踏みつけたりしないでください。

電池パックの発火、破裂、発熱、漏液の原因となります。



指示

電池パック内部の液体が目の中に入ったときは、こすらず、すぐにきれいな水で洗った後、直ちに医師の診療を受けてください。

失明の原因となります。



警告



禁止

落下による変形や傷などの異常が見られた場合は、絶対に使用しないでください。

電池パックの発火、破裂、発熱、漏液の原因となります。



指示

電池パックが漏液したり、異臭がするときは、直ちに使用をやめて火気から遠ざけてください。  
漏液した液体に引火し、発火、破裂の原因となります。



指示

ペットが電池パックに噛みつかないようご注意ください。  
電池パックの発火、破裂、発熱、漏液の原因となります。

**注意**

禁止

一般のごみと一緒に捨てないでください。  
発火、環境破壊の原因となります。不要となった電池パックは、端子にテープなどを貼り、絶縁してからドコモショップなど窓口にお持ちいただくか、回収を行っている市町村の指示に従ってください。



禁止

濡れた電池パックを使用したり充電したりしないでください。  
電池パックの発火、破裂、発熱、漏液の原因となります。



指示

電池パック内部の液体が漏れた場合は、顔や手などの皮膚につけないでください。  
失明や皮膚に傷害を起こす原因となります。液体が目や口に入った場合や、皮膚や衣類に付着した場合は、すぐにきれいな水で洗い流してください。また、目や口に入った場合は、洗浄後直ちに医師の診断を受けてください。

**4. アダプタの取り扱いについて****警告**

禁止

アダプタのコードが傷んだら使用しないでください。  
火災、やけど、感電の原因となります。



禁止

ACアダプタは、風呂場などの湿気の多い場所では使用しないでください。  
火災、やけど、感電の原因となります。



禁止

DCアダプタはマイナスアース車専用です。プラスアース車には使用しないでください。  
火災、やけど、感電の原因となります。



禁止

雷が鳴り出したら、アダプタには触れないでください。  
感電の原因となります。



禁止

コンセントやシガーライターソケットにつながれた状態で充電端子をショートさせないでください。また、充電端子に手や指など、身体の一部に触れさせないでください。  
火災、やけど、感電の原因となります。



禁止

アダプタのコードの上に重いものをのせないでください。  
火災、やけど、感電の原因となります。



禁止

コンセントにACアダプタを抜き差しするときは、金属製セキュリティワイヤーなどの金属類を接触させないでください。  
火災、やけど、感電の原因となります。



濡れ手禁止

濡れた手でアダプタのコード、コンセントに触れないでください。  
火災、やけど、感電の原因となります。



指示

指定の電源、電圧で使用してください。また、海外で充電する場合は、海外で使用可能なACアダプタで充電してください。  
誤った電圧で使用すると火災、やけど、感電の原因となります。  
ACアダプタ：AC100V  
DCアダプタ：DC12V・24V  
(マイナスアース車専用)  
海外で使用可能なACアダプタ：  
AC100V～240V（家庭用交流コンセントのみに接続すること）



指示

DCアダプタのヒューズが万が一一切れた場合は、必ず指定のヒューズを使用してください。  
火災、やけど、感電の原因となります。指定ヒューズに関しては、個別の取扱説明書でご確認ください。



指示

電源プラグについたほこりは、拭き取ってください。  
火災、やけど、感電の原因となります。



指示

ACアダプタをコンセントに差し込むときは、確実に差し込んでください。

火災、やけど、感電の原因となります。



指示

アダプタをコンセントやシガーライターソケットから抜く場合は、アダプタのコードを無理に引っ張らず、電源プラグを持って抜いてください。

火災、やけど、感電の原因となります。



電源プラグを抜く

長時間使用しない場合は、電源プラグをコンセントやシガーライターソケットから抜いてください。

火災、やけど、感電の原因となります。



電源プラグを抜く

万が一、水などの液体が入った場合は、直ちにコンセントやシガーライターソケットから電源プラグを抜いてください。

火災、やけど、感電の原因となります。



電源プラグを抜く

お手入れの際は、電源プラグをコンセントやシガーライターソケットから抜いて行ってください。

火災、やけど、感電の原因となります。

## 5. FOMAカードの取り扱いについて



注意



指示

FOMAカードを取り外す際は切断面にご注意ください。

けがの原因となります。

## 6. 医用電気機器近くでの取り扱いについて

- 本記載の内容は「医用電気機器への電波の影響を防止するための携帯電話端末等の使用に関する指針」（電波環境協議会）に準ずる。



警告



指示

医療機関の屋内では次のことを守って使用してください。

- 手術室、集中治療室（ICU）、冠状動脈疾患監視病室（CCU）にはFOMA端末を持ち込まないでください。
- 病棟内では、FOMA端末の電源を切ってください。
- ロビーなどであっても付近に医用電気機器がある場合は、FOMA端末の電源を切ってください。
- 医療機関が個々に使用禁止、持ち込み禁止などの場所を定めている場合は、その医療機関の指示に従ってください。
- 自動的に電源が入る機能が設定されている場合は、設定を解除してから、電源を切ってください。



指示

満員電車の中など混雑した場所では、付近に植込み型心臓ペースメーカーおよび植込み型除細動器を装着している方がいる可能性がありますので、FOMA端末の電源を切ってください。

電波により植込み型心臓ペースメーカーおよび植込み型除細動器の作動に悪影響を及ぼす原因となります。



指示

植込み型心臓ペースメーカーおよび植込み型除細動器を装着されている場合は、装着部からFOMA端末は22cm以上離して携行および使用してください。

電波により植込み型心臓ペースメーカーおよび植込み型除細動器の作動に悪影響を及ぼす原因となります。





指示

自宅療養などにより医療機関の外で、植込み型心臓ペースメーカーおよび植込み型除細動器以外の医用電気機器を使用される場合には、電波による影響について個別に医用電気機器メーカーなどにご確認ください。

電波により医用電気機器の作動に悪影響を及ぼす原因となります。

## ■ 材質一覧

使用箇所		材質／表面処理
外装ケース	ディスプレイ面	ナイロン樹脂／UVコーティング
	ボタン面	
	背面パネル面	
	電池面	
	リアカバー	PC樹脂／UVコーティング
ヒンジ部カバー		
ディスプレイパネル		アクリル樹脂／ハードコート
カメラパネル		
ドコモロゴパネル		
背面パネル		
ボタン	スティックポインタ	アルミ合金／アルマイト着色
	 ボタン、  ボタン	PC樹脂／UVコーティング
	その他のボタン	ABS樹脂／UVコーティング
サイドボタン		PC樹脂／すず蒸着、UVコーティング
突き当てパッド（ディスプレイ側）		エラストマー樹脂／UVコーティング
突き当てパッド（操作ボタン面）		エラストマー樹脂
滑り止めパッド		
ネジキャップ		ABS樹脂／UVコーティング
外部接続端子キャップ		PC・ABS樹脂、エラストマー樹脂／
microSDカードスロットキャップ		UVコーティング
ワンセグアンテナ	上段	ステンレス合金
	中段	
	下段	チタンニッケル合金
	根元ヒンジ部	ステンレス合金
	先端キャップ	ABS樹脂
電池パック収納部	ネジ	鉄／ニッケルメッキ
	FOMAカードトレイ	POM
	内部フレーム	PC樹脂
	収納面	ステンレス合金／ニッケルメッキ
電池端子	電池端子コネクタ本体	LCP樹脂
	端子部	黄銅／金メッキ
電池パック	電池パック本体	樹脂部：PC樹脂
	電池端子コネクタ本体	ナイロン樹脂
	端子部	チタン銅／金メッキ

## 取り扱い上のご注意

### 共通のお願い

- 水をかけないでください。  
FOMA 端末、電池パック、アダプタ、FOMA カードは防水仕様にはなっておりません。風呂場など、湿気の多い場所でのご使用や、雨などがかかることはおやめください。また身に付けている場合、汗による湿気により内部が腐食し故障の原因となります。調査の結果、これらの水濡れによる故障と判明した場合、保証対象外となり修理できないことがありますので、あらかじめご了承ください。なお、保証対象外ですので修理を実施できる場合でも有料修理となります。
- お手入れは乾いた柔らかい布（めがね拭きなど）で拭いてください。
  - 乾いた布などで強く擦ると、ディスプレイに傷がつく場合があります。
  - ディスプレイに水滴や汚れなどが付着したまま放置すると、シミになることがあります。
  - アルコール、シンナー、ベンジン、洗剤などで拭くと、印刷が消えたり、色があせたりすることがあります。
- 端子は時々乾いた綿棒などで清掃してください。  
端子が汚れていると接触が悪くなり、電源が切れたり充電不十分の原因となったりしますので、端子を乾いた綿棒などで拭いてください。  
また、清掃する際には端子の破損に十分ご注意ください。
- エアコンの吹き出し口の近くに置かないでください。  
急激な温度の変化により結露し、内部が腐食し故障の原因となります。
- FOMA 端末や電池パックなどに無理な力がかからないように使用してください。  
多くのものが詰まった荷物の中に入れたり、衣類のポケットに入れて座ったりするとディスプレイ、内部基板、電池パックなどの破損、故障の原因となります。  
また、外部接続機器を外部接続端子（イヤホンマイク端子）に差し込んだ状態の場合、コネクタ破損、故障の原因となります。
- FOMA 端末、アダプタに添付されている個別の取扱説明書をよくお読みください。
- ディスプレイは金属などで擦ったり引っかいたりしないでください。  
傷つくことがあり故障、破損の原因となります。

### FOMA 端末についてのごお願い

- 極端な高温、低温は避けてください。  
温度は5℃～35℃、湿度は45%～85%の範囲でご使用ください。
- 一般の電話機やテレビ・ラジオなどをお使いになっている近くで使用すると、悪影響を及ぼす原因となりますので、なるべく離れた場所でご使用ください。
- お客様ご自身でFOMA 端末に登録された情報内容は、別にメモを取るなどして保管してください。  
万が一登録された情報内容が消失してしまうことがあっても、当社としては責任を負いかねますのであらかじめご了承ください。
- FOMA 端末を落としたり、衝撃を与えたりしないでください。  
故障、破損の原因となります。
- 外部接続端子（イヤホンマイク端子）に外部接続機器を接続する際に斜めに差し込み、差し込んだ状態で引っ張りしないでください。  
故障、破損の原因となります。
- セキュリティワイヤーなどを挟んだまま、FOMA 端末を閉じないでください。  
故障、破損の原因となります。
- 使用中、充電中、FOMA 端末は温かくなりますが、異常ではありません。そのままご使用ください。
- カメラを直射日光の当たる場所に放置しないでください。  
素子の退色・焼付きを起す場合があります。
- 通常は外部接続端子（イヤホンマイク端子）キャップ、microSD カードスロットのキャップをはめた状態でご使用ください。  
ほこり、水などが入り故障の原因となります。
- リアカバーを外したまま使用しないでください。  
電池パックが外れたり、故障、破損の原因となったりします。
- ディスプレイやキーまたはボタンのある面に、極端に厚みのあるシールなどを貼らないでください。  
故障、破損、誤動作の原因となります。
- microSD カードの使用中は、microSD カードを取り外したり、FOMA 端末の電源を切ったりしないでください。  
データの消失、故障の原因となります。

- 磁気カードなどをFOMA 端末に近づけたり、挟んだりしないでください。  
キャッシュカード、クレジットカード、テレホンカード、フロッピーディスクなどの磁気データが消えてしまうことがあります。
- FOMA 端末に磁気を帯びたものを近づけないでください。  
強い磁気を近づけると誤動作の原因となります。

## 電池パックについてのお願ひ

- 電池パックは消耗品です。  
使用状態などによって異なりますが、十分に充電しても使用時間が極端に短くなったときは電池パックの交換時期です。指定の新しい電池パックをお買い求めください。
- 充電は、適正な周囲温度（5℃～35℃）の場所で行ってください。
- 電池パックの使用時間は、使用環境や電池パックの劣化度により異なります。
- 電池パックの使用条件により、寿命が近づくとつれて電池パックが膨れる場合がありますが問題ありません。
- 電池パックを保管される場合は、次の点にご注意ください。
  - ・ 満充電状態（充電完了後すぐの状態）での保管
  - ・ 電池残量なしの状態（本体の電源が入らない程消費している状態）での保管
 電池パックの性能や寿命を低下させる原因となります。  
保管に適した電池残量は、目安として電池アイコン表示が2本の状態をお勧めします。

## アダプタについてのお願ひ

- 充電は、適正な周囲温度（5℃～35℃）の場所で行ってください。
- 次のような場所では、充電しないでください。
  - ・ 湿気、ほこり、振動の多い場所
  - ・ 一般の電話機やテレビ・ラジオなどの近く
- 充電中、アダプタが温かくなることがありますが、異常ではありません。そのままご使用ください。
- DCアダプタを使用して充電する場合は、自動車のエンジンを切ったまま使用しないでください。  
自動車のバッテリーを消耗させる原因となります。
- 抜け防止機構のあるコンセントをご使用の場合、そのコンセントの取扱説明書に従ってください。

- 強い衝撃を与えないでください。また、充電端子を変形させないでください。  
故障の原因となります。

## FOMA カードについてのお願ひ

- FOMA カードの取り付け／取り外しには、必要以上に力を入れないでください。
- 他のICカードリーダー／ライターなどにFOMA カードを挿入して使用した結果として故障した場合は、お客様の責任となりますので、ご注意ください。
- IC部分はいつもきれいな状態でご使用ください。
- お手入れは、乾いた柔らかい布（めがね拭きなど）で拭いてください。
- お客様ご自身で、FOMA カードに登録された情報内容は、別にメモを取るなどして保管してください。万が一登録された情報内容が消失してしまうことがあっても、当社としては責任を負いかねますのであらかじめご了承ください。
- 環境保全のため、不要になったFOMA カードはドコモショップなど窓口にお持ちください。
- ICを傷つけたり、不用意に触れたり、ショートさせたりしないでください。  
データの消失、故障の原因となります。
- FOMA カードを落としたり、衝撃を与えたりしないでください。  
故障の原因となります。
- FOMA カードを曲げたり、重いものをのせたりしないでください。  
故障の原因となります。
- FOMA カードにラベルやシールなどを貼った状態で、FOMA 端末に取り付けしないでください。  
故障の原因となります。



## Bluetooth®機能を使用する場合のお願い

- FOMA端末は、Bluetooth機能を使用した通信時のセキュリティとして、Bluetooth標準規格に準拠したセキュリティ機能に対応しておりますが、設定内容などによってセキュリティが十分でない場合があります。Bluetooth機能を使用した通信を行う際にはご注意ください。
- Bluetooth機能を使用した通信時にデータや情報の漏洩が発生しましても、責任を負いかねますので、あらかじめご了承ください。
- FOMA端末では、ヘッドセット、ハンズフリー、オーディオ、ダイヤルアップ通信、オブジェクトプッシュ、シリアルポートを利用できます。また、オーディオではオーディオ/ビデオリモートコントロールも利用できる場合があります。(対応しているBluetooth機器のみ)

### ● 周波数帯について

FOMA端末のBluetooth機能が使用する周波数帯は次のとおりです。



- 2.4 : 2400MHz帯を使用する無線設備を表します。
- FH : 変調方式がFH-SS方式であることを示します。
- 1 : 想定される与干渉距離が10m以下であることを示します。
- : 2400MHz ~ 2483.5MHzの全帯域を使用し、かつ移動体識別装置の帯域を回避不可であることを意味します。

### ■ Bluetooth機器使用上の注意事項

本製品の使用周波数帯では、電子レンジなどの家電製品や産業・科学・医療用機器のほか、工場の製造ラインなどで使用される免許を要する移動体識別用構内無線局、免許を要しない特定小電力無線局、アマチュア無線局など（以下「他の無線局」と略します）が運用されています。

1. 本製品を使用する前に、近くで「他の無線局」が運用されていないことを確認してください。
2. 万が一、本製品と「他の無線局」との間に電波干渉が発生した場合には、速やかに使用場所を変えるか、「電源を切る」など電波干渉を避けてください。
3. その他、ご不明な点につきましては、取扱説明書裏面の「総合お問い合わせ先」までお問い合わせください。

## 無線LANについて

- 電気製品・AV・OA機器などの磁気を帯びているところや電磁波が発生しているところで使用しないでください。
  - 磁気や電気雑音の影響を受けると雑音が大きくなったり、通信ができなくなることがあります（特に電子レンジ使用時には影響を受けることがあります）。
  - テレビ、ラジオなどに近いと受信障害の原因となったり、テレビ画面が乱れることがあります。
  - 近くに複数の無線LANアクセスポイントが存在し、同じチャンネルを使用していると、正しく検索できない場合があります。
- 周波数帯について  
WLAN搭載機器が使用する周波数帯は、端末本体の電池パック挿入部に記載されています。ラベルの見かたは次のとおりです。



- ① 2.4 : 2400MHz帯を使用する無線設備を表します。
  - ② DS : 変調方式がDS-SS方式であることを示します。
  - ③ OF : 変調方式がOFDM方式であることを示します。
  - ④ 4 : 想定される与干渉距離が40m以下であることを示します。
  - ⑤ ■■■■■ : 2400MHz ~ 2483.5MHzの全帯域を使用し、かつ移動体識別装置の帯域を回避可能であることを意味します。
- 利用可能なチャンネルは国により異なります。
  - 航空機内での使用は、事前に各航空会社へご確認ください。
  - WLANを海外で利用する場合、ご利用の国によっては使用場所などが制限されている場合があります。その場合は、その国の使用可能周波数、法規制などの条件を確認の上、ご利用ください。

## ■ 2.4GHz機器使用上の注意事項

WLAN搭載機器の使用周波数帯では、電子レンジなどの産業・科学・医療用機器のほか工場の製造ラインなどで使用されている移動体識別用の構内無線局（免許を要する無線局）および特定小電力無線局（免許を要しない無線局）ならびにアマチュア無線局（免許を要する無線局）が運用されています。

1. この機器を使用する前に、近くで移動体識別用の構内無線局および特定小電力無線局ならびにアマチュア無線局が運用されていないことを確認してください。
2. 万が一、この機器から移動体識別用の構内無線局に対して有害な電波干渉の事例が発生した場合には、速やかに使用周波数を変更するかご利用を中断していただいた上で、取扱説明書裏面の「総合お問い合わせ先」までお問い合わせいただき、混信回避のための処置など（例えば、パーティションの設置など）についてご相談ください。
3. そのほか、この機器から移動体識別用の特定小電力無線局あるいはアマチュア無線局に対して電波干渉の事例が発生した場合など何かお困りのことが起きたときは、取扱説明書裏面の「総合お問い合わせ先」までお問い合わせください。

## 注意

- 改造されたFOMA端末は絶対に使用しないでください。改造した機器を使用した場合は電波法に抵触します。

FOMA端末は、電波法に基づく特定無線設備の技術基準適合証明等を受けており、その証として「技適マーク」がFOMA端末の銘版シールに表示されています。FOMA端末のネジを外して内部の改造を行った場合、技術基準適合証明等が無効となります。技術基準適合証明等が無効となった状態で使用すると、電波法に抵触しますので、絶対に使用されないようお願いいたします。

- 自動車などを運転中の使用にはご注意ください。

運転中は、携帯電話を保持して使用すると罰則の対象となります。やむを得ず電話を受ける場合は、ハンズフリーで「かけ直す」ことを伝え、安全な場所に停車してから発信してください。

- Bluetooth機能は日本国内で使用してください。

FOMA端末のBluetooth機能は日本国内での無線規格に準拠し認定を取得しています。海外でご使用になると罰せられることがあります。

## FOMAカード・電池パックの取り付けかた

FOMAカードや電池パックの取り付け、取り外しは、電源を切ってから行ってください。また、FOMA端末を閉じた状態で手持ったまま行ってください。

- ・ FOMAカードは、お客様の電話番号などの情報が記録されているICカードです。
- ・ 本FOMA端末では、FOMAカード（青色）はご使用できません。FOMAカード（青色）をお持ちの場合は、ドコモショップ窓口にてお取替えください。

### 1 リアカバーを取り外す

- ①の方向へ押しつけながら
- ②の方向へスライドさせます。

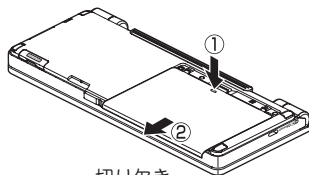

### 2 FOMAカードを取り付ける

トレーを引き出し、FOMAカードの金色のIC面を下にしてトレーにのせ、③の方向へ奥まで差し込みます。

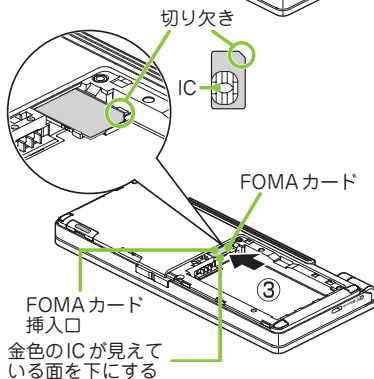

### 3 電池パックを取り付ける

電池パックの製品名が書かれている面を上にして、電池パックとFOMA端末の「▲」マークが合うように④の方向に取り付けて、⑤の方向へはめ込みます。

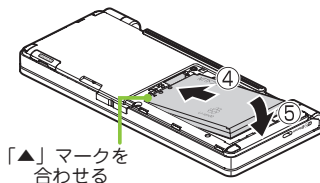

### 4 リアカバーを取り付ける

リアカバーを約3mm開けた状態でFOMA端末の溝に合わせ、⑥の方向へ押しつけながら⑦の方向へ「カチッ」と音がするまでスライドさせて押し込みます。

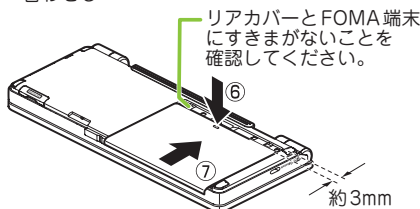

## 充電のしかた

充電にかかる時間や連続して通話できる時間は、「主な仕様」(→P.93)をご覧ください。

### ACアダプタを使って充電する

- 1 外部接続端子の端子キャップを開け、ACアダプタのコネクタを外部接続端子に水平に差し込む
- 2 ACアダプタのプラグをコンセントに差し込む
- 3 充電が終わったら、リリースボタンを押しながらACアダプタのコネクタをFOMA端末から水平に引き抜き、ACアダプタのプラグはコンセントから抜く

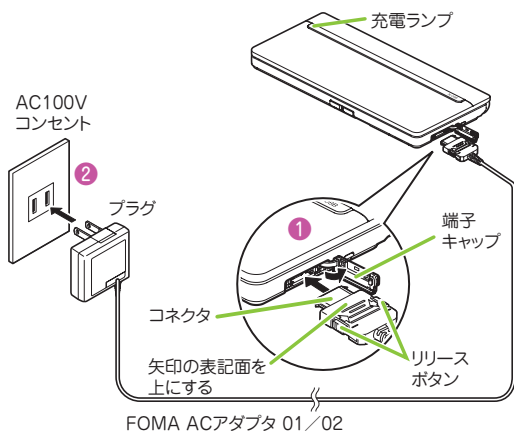

## 電源を入れる

- ①  を1秒以上押します。



待受画面

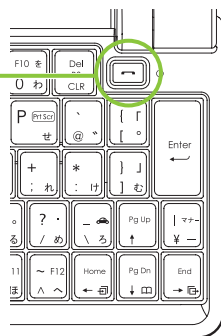

### ■ 初期設定画面が表示された場合

お買い上げ後初めて電源を入れた後は、初期設定画面が表示されます。

### ■ 電源を切る場合

 を2秒以上押します。

## 初期設定を行う

お買い上げ後初めて電源を入れたときは、初期設定として「時刻補正」「端末暗証番号の変更」などの設定画面が表示されます。

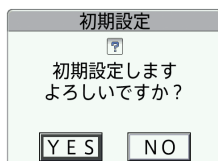

### お知らせ

- 初期設定ではこのほかに、時差補正、文字サイズ、スティックポイント設定（簡易設定のみ）を設定できます。
- すべての機能を設定すると、以後電源を入れたときに初期設定の画面は表示されなくなります。

## 自分の電話番号を確認する

プロフィール画面でお客様のFOMAカードに登録されている電話番号（自局番号）を確認できます。

1  ▶ 「プロフィール」

 0でも確認できます。

■ メールアドレスを確認する場合

 ▶ 「プロフィール」 ▶ 

基本の操作

 おしらせ

- プロフィール画面には、お買い上げ時は電話番号のみ登録されています。メールアドレスは直入力するか、iモードから次の手順で自動的に取得できます。プロフィール画面でFn[2] [編集] ▶ 端末暗証番号を入力 ▶ <メールアドレス> ▶ 「自動取得」 ▶ iモードに接続され、メールアドレスが<メールアドレス> 欄に自動的に入力される ▶ Fn[2] [完了] の順に操作します。
- メールアドレスの変更方法については、『ご利用ガイドブック（iモード<FOMA>編）』をご覧ください。

## 「使いかたガイド」で機能や操作を確認する

知りたい機能があるときは、「使いかたガイド」で操作方法を確認できます。お手元に取扱説明書がないときにすぐに調べられます。

1  ▶ 「便利ツール」 ▶ 「使いかたガイド」

2 キーワードを入力または探す方法を選択

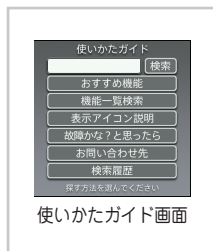

使いかたガイド画面

# 画面の説明

## ディスプレイ・アイコンの見かた

ディスプレイに表示されるマーク（、、など）をアイコンといいます。アイコンは、FOMA 端末の状態や受信状況などを示しています。

### ■ FOMA 端末の状態を示すアイコン

画面上部にはFOMA 端末の状態を示すアイコンが表示されます。



#### 電池残量（目安）



: 十分残っています。



: 充電してください。

#### 電波受信レベル

##### ・ FOMA



強 ←————→ 弱

##### ・ Wi-Fi



強 ←————→ 弱



: FOMA / Wi-Fiの電波が届かないところ



: i モード中



: 未読メールあり



: 音声通話中





: ダイヤルロック中



: i コンセルの新着インフォメーションあり

: マルチタスク起動中

: Bluetooth 電源オン (点灯)

: microSD カード 取り付け時





: 着信音消去

: マナーモード設定中

: 公共モード（ドライブモード）設定中

: アラーム設定中

: 音声電話/テレビ電話の留守番メッセージ件数

: テレビ電話伝言メモの件数

: ecoモード1設定中

: キー操作ロック中

: USBケーブル接続中で、通信モード中

ここでは主なアイコンを説明しています。

その他のアイコンの名称は、

 ▶ 「本体設定」

▶ 「画面・ディスプレイ」

▶ 「表示アイコン説明」で確認できます。



## ■ お知らせアイコンとデスクトップアイコン

画面中央には受信状況を知るお知らせアイコンが表示されます。デスクトップアイコンを貼り付けて、アイコンから機能呼び出しすることもできます。



### お知らせアイコン（例）

- ：不在着信あり
- ：伝言メモあり
- ：テレビ電話伝言メモあり
- ：留守番電話あり
- ：新着メールあり

### デスクトップアイコン（例）

- ：テキストエディタ
- ：クイック検索
- ：使いかたガイド
- ：メディアスビューア

ファンクションの表示  
→P.25

### お知らせ

- お知らせアイコンやデスクトップアイコンは、待受画面 ▶  でアイコンを選択してそれぞれの機能呼び出すことができます。



## メインメニューの見かた

FOMA 端末の各種機能はメインメニューから選択できます。

- ・メインメニューは「スタンダード」の表示で記載しています。

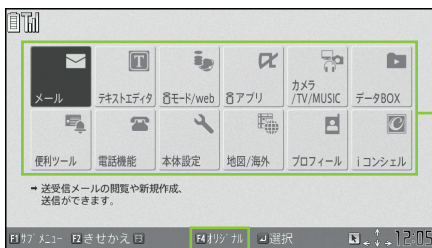

**Fn 4** [オリジナル] :  
オリジナルメニューを表示します。

- |              |  |
|--------------|--|
| メール          | : メール機能を表示します。                                       |
| テキストエディタ     | : テキストエディタを起動します。                                    |
| i モード/web    | : i モード、フルブラウザを表示します。                                |
| i アプリ        | : i アプリメニューを表示します。                                   |
| カメラ/TV/MUSIC | : カメラ、ミュージックプレーヤー、Music&Video チャンネル、ワンセグのメニューを表示します。 |
| データ BOX      | : データ BOX のフォルダを表示します。                               |
| 便利ツール        | : 便利な機能を表示します。                                       |
| 電話機能         | : 電話帳や発着信履歴などの電話機能を表示します。                            |
| 本体設定         | : FOMA 端末の設定メニューを表示します。                              |
| 地図/海外        | : 地図や海外設定メニューを表示します。                                 |
| プロフィール       | : FOMA カードの自局番号などを表示します。                             |
| i コンシェル      | : i コンシェル画面を表示します。                                   |

### ■メインメニューのデザインを変更する

メインメニューのデザイン（背景やアイコンなどの表示スタイル）を変更できます。「Black」、「スタンダード」、「オリジナルテーマ」、「きせかえツール」から選択します。

- 1 **MENU** ▶ **Fn 2** [きせかえ] ▶ **デザインを選択**

## ボタン操作

### ボタンの長押し操作について

待受画面でボタンを1秒以上押すことで、素早く機能を利用することができます。

- ・ / : 受信/送信アドレス一覧の表示
- ・ : 2 in 1の設定
- ・ : ecoモードの切替
- ・ : フォント設定画面の表示
- ・ : 「+」の入力
- ・ : 電話帳登録
- ・ : デスクトップアイコンの消去

### Fn ボタンを使った操作について

**Fn** ボタンを押した後に、続けてボタンを押すことで、素早く機能を利用することができます。

- ・ **Fn** : メールメニューを表示します。
- ・ **Fn** (1秒以上) : メール/メッセージ問い合わせをします。
- ・ **Fn** : i Menu画面を表示します。
- ・ **Fn** : ソフト一覧画面を表示します。
- ・ **Fn** : i コンシェル画面を表示します。
- ・ **Fn** : i ウィジェット画面を表示します。
- ・ **Fn** : i チャネル画面を表示します。
- ・ **Fn** : ワンセグ視聴画面を表示します。
- ・ **Fn** : 公共モード(ドライブモード)を設定/解除します。
- ・ **Fn** : マナーモードを設定/解除します。

### Shift ボタンを使った操作について

**Shift** ボタンを押しながら、ボタンを押すことで、以下を入力することができます。

- ・ **Shift** + : 「#」を入力します。
- ・ **Shift** + : 「+」を入力します。
- ・ **Shift** + : 「\*」を入力します。

## ファンクションボタンに割り当てられている機能を実行する

画面にはFn 1~4、Enterで利用できる機能（ファンクション表示）と↑↓←→に対応する方向アイコンが表示されます。これらのアイコンは、対応するボタンが使用できる時のみ表示されます。

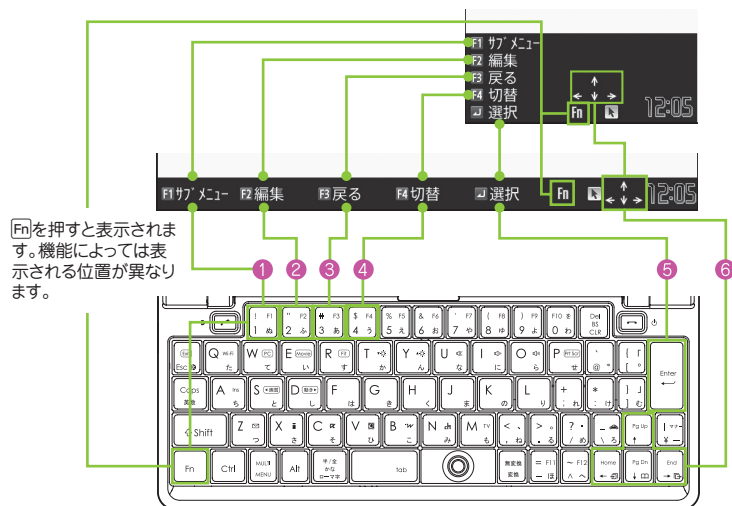

### ■ 主な表示例とボタンの割り当て

- ① Fn 1… [サブメニュー] [閉] [MENU] などが表示されます。  
[サブメニュー]が表示されているときにFn 1を押すと、サブメニューが表示されます。→P.26
- ② Fn 2… [設定] [編集] [完了] [デモ] [送信] [新規] などが表示されます。
- ③ Fn 3… [戻る] [microSD] などが表示されます。
- ④ Fn 4… [切替] [削除] などが表示されます。
- ⑤ Enter… [選択] [確定] [再生] [発信] などが表示されます。
- ⑥ には上下左右に移動またはスクロールできる方向のアイコン (↑↓←→) が表示されます。↑↓←→を押すと、その方向に移動またはスクロールします。

## メニュー操作

FOMA端末の各種機能は、待受画面で **MENU** を押して表示されるメインメニューから選択できます。

- ① **MENU** ▶ **↑** **↓** **←** **→** で反転表示を移動して **Enter** [選択] ▶ 表示されるメニューを順次選択



### お知らせ

- ・メインメニュー表示中に15秒以上ボタンを押さなかった場合、メインメニューを終了して、元の画面に戻ります。

### サブメニューが表示されているときは



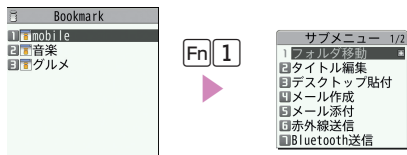

**Fn** **1** を押すと登録や編集、削除など、その画面で操作できる機能が表示されます。



## スティックポイントの使いかた

スティックポイント（) と、サイドボタンを使うことで、アイコンや項目をすばやく選択することができます。また、一覧画面やサブメニューなど、表示している画面が複数のページにまたがる場合は、スティックポイントを使って前後のページを切り替えることができます。

基本的な動作は以下のとおりです。

- スティックポイント：の移動  
スティックポイントに指をのせ、軽く力を加えると、力を加えた方向にが移動します。
- 左サイドボタン：項目の選択
- 右サイドボタン：サブメニューを開く／閉じる
- 待受画面またはディスプレイの最下段にが表示されているときにスティックポイントを操作すると、ポイント（)が表示されます。

### ■ スティックポイントをOFFにする場合

 ▶ 「本体設定」 ▶ 「その他設定」 ▶ 「スティックポイント設定」 ▶ 「ポイント表示」 ▶ 「OFF」の順に操作します。

# 文字入力

## ボタンに表記されている文字の入力ルール

文字入力方式や文字種によって、ボタンに表記されているどの文字が入力されるか変わります。基本的には以下のルールで入力できます。



基本の操作

また、青文字の箇所は、 $\text{Fn}$  を押すことで操作できるようになります。

## 文字入力のしかた

電話帳登録やメール、スケジュールの作成時などに文字を入力します。

・以下の操作で、文字のしかたをローマ字で入力するか、かなで入力するかを設定できます。

$\text{MENU}$  ▶ 「本体設定」 ▶ 「文字表示/入力」 ▶ 「文字入力機能」 ▶ 「入力方式」 ▶ 「ローマ字入力」または「かな入力」

<例：「携帯」と入力する>

### 1 文字を入力する

・ローマ字入力： $\underline{\text{K}}$   $\underline{\text{E}}$   $\underline{\text{I}}$   $\underline{\text{T}}$   $\underline{\text{A}}$   $\underline{\text{I}}$   
け い た い

・かな入力： $\text{*}$   $\underline{\text{E}}$   $\underline{\text{Q}}$   $\underline{\text{E}}$   
け い た い

■文字を押し間違えた場合

▶  $\text{CLR}$

■ひらがなで文字を確定する場合

▶  $\text{Enter}$

### 2 文字を変換する

$\text{tab}$  を押すと文字が変換されます。目的の文字に変換されたら  $\text{Enter}$  で文字を確定します。

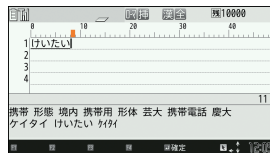

## ■目的の文字に変換されなかった場合

もう一度 **[tab]** を押すと、画面下に変換候補が表示されます。**[tab]** または **[↑]** **[↓]** **[←]** **[→]** で目的の文字を選択してください。

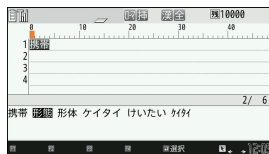

## ■変換範囲を変える場合

**[←]** **[→]** で変換範囲を変更できます。

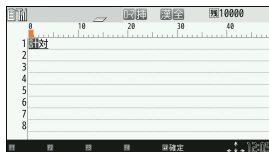

## 3 **[Fn]** **[2]** **[編集完了]** または **[Ctrl]** + **[Enter]**

**[Enter]** **[編集完了]** で文字入力を完了できる場合もあります。

## /// 予測機能を利用して入力する

1文字入力するだけで入力する文字を予測したり、選択した文字に続く文字を予測する機能があります。

画面下に予測候補が表示されるので、そこから文字を選択し入力することができます。

**[↓]** を押すと予測候補にカーソルが移動しますので、目的の文字を選択してください。

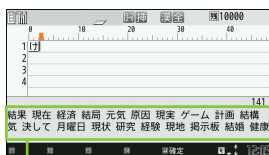

予測候補

## /// 文字入力に便利なボタン

・文字入力時の設定を変更することができます。

### ■文字入力方式

**[かな]** ⇔ **[かな]** : **[Alt]** + **[かな]**

### ■挿入モード／上書きモード

**[挿]** ⇔ **[上]** : **[Fn]** **[A]**

※メール本文入力画面など、上書きモードに変更できない画面があります。

### ■入力文字種、全角／半角

**[漢]** : **[かな]**

**[かな]** : **[Shift]** + **[かな]**

**[英全]** ⇔ **[英半]** : **[Caps]**

**[漢全]** → **[かな全]** → **[かな半]** : **[Fn]** **[変換]**

**[英半]** : **[Fn]** **[かな]** (**[かな]** または **[かな]** の表示が消えて、直接入力になります) もう一度押すと元の入力に戻ります。

### ■CapsLockモード\*

**[CAPS LOCK]** ⇔ 解除 : **[Shift]** + **[Caps]**

すべて大文字で入力されます。

・コピーや切り取りなど、文字入力に便利なボタンを紹介します。

ボタン	機能	ボタン	機能
tab <sup>※1</sup>	半角スペース	Fn↑、Fn↓	上、下へページ単位でスクロール
Shift + tab <sup>※2</sup>	全角スペース		
CLR / FnCLR	カーソルの左側の文字を削除 / カーソルの右側の文字を削除	Fn←、Fn→	文頭、文末にカーソルを移動
Esc	未確定文字を全て削除	Fn6 <sup>※3</sup>	全角ひらがなに変換
Ctrl + C	コピー	Fn7 <sup>※3</sup>	全角カタカナに変換
Ctrl + X	切り取り	Fn8 <sup>※3</sup>	半角カタカナに変換
Ctrl + V	貼り付け	Fn9 <sup>※4</sup>	全角英数字に変換
Ctrl + Z	元に戻す	Fn0 <sup>※4</sup>	半角英数字に変換
Ctrl + A	全選択		
Shift + ↑、 Shift + ↓、 Shift + ←、 Shift + →	範囲選択		
Fn4	絵文字や記号などをカテゴリ別に表示 ・Fn3またはFn4でカテゴリを変更します。 ※デコメ絵文字®は利用できるときのみ表示されます。		

- ※1：全角モードでも半角スペースが入力されます。  
 ※2：半角モードでも全角スペースが入力されます。  
 ※3：日本語入力モードで、未確定の文字がある場合の操作です。  
 ※4：未確定文字がある場合の操作です。

### デコメ絵文字®を入力する

デコメ絵文字®とは、動く絵文字をはじめ一定の条件を満たす画像のことです。メール本文入力画面でFn4〔絵記〕を押しFn2〔デコメ〕を押すと、カテゴリ別のデコメ絵文字®入力画面が表示されます。↑↓←→で囲み枠を移動し〔Enter〕〔選択〕を押すとデコメ絵文字®が入力されます。

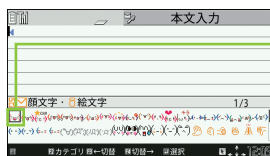

〔カテゴリ分類〕

顔文字・絵文字  
 表情・気持ち  
 装飾  
 ハート・キラキラ  
 天気・季節  
 移動・生活  
 食べ物  
 キャラクター  
 文字

〔その他のボタン操作〕

Fn3〔←切替〕：前のカテゴリを表示  
 Fn4〔切替→〕：次のカテゴリを表示  
 Fn2〔カテゴリ〕：カテゴリ一覧を表示  
 CLR：デコメ絵文字®入力の終了







## 着信音を変える

### FOMA電話の着信音を変更する

- 1  ▶ 「本体設定」 ▶ 「音／マナー」 ▶ 「着信音選択」  
▶ 「FOMA 電話」 ▶ 「着信音」
- 2 「メロディ」 ▶ 着信音を選択

## 着信音の音量を調節する

### FOMA電話の着信音量を調節する

- 1  ▶ 「本体設定」 ▶ 「音／マナー」 ▶ 「着信音量」  
▶ 「FOMA 電話」
- 2   で音量を調節して、 [確定]

メロディや i モーション、  
着うた<sup>®</sup>、着うたフル<sup>®</sup>など  
着信音に設定できるものもあ  
ります。i モーションを設定  
すると、映像も再生されます。

※「着うた」「着うたフル」は株  
式会社ソニー・ミュージック  
エンタテインメントの登録商  
標です。



## マナーモードを利用する

簡単な操作で、着信音などの音がスピーカから流れないように設定できます。マナーモード設定中でも、カメラのシャッター音、動画撮影中の一時停止音は鳴ります。

・電話の着信などを、バイブレータの振動でお知らせすることはできません。

1 Fn 

■ 解除する場合

Fn 

待受画面に  が表示されます。



## 画面の設定を変える

### 待受画面の表示を変える

- 1  ▶ 「本体設定」 ▶ 「画面・ディスプレイ」 ▶ 「待受画面設定」
- 2 「待受画面」 ▶ 画像を選択

### ディスプレイの明るさを変える

画面の照明動作を設定したり、明るさの調節をしたりします。

- 1  ▶ 「本体設定」 ▶ 「照明・イルミネーション」 ▶ 「照明設定」
- 2 項目を選択

### メニューアイコンの設定を変える

- 1  ▶ 「本体設定」 ▶ 「画面・ディスプレイ」 ▶ 「メニュー画面設定」  
▶ 項目を選択

### 文字サイズを変える

- 1 待受画面で  (1秒以上) ▶ 「書体」で文字の書体を選択 ▶ 「太さ」で文字の太さを選択 ▶ 「文字サイズ」で文字のサイズを選択

## マチキャラの設定を変える

マチキャラを設定すると待受画面にキャラクタが表示され、i コンシェルインフォメーション、不在着信／新着メール／未読メールなどのお知らせをします。

- 1 **MENU** ▶ 「本体設定」 ▶ 「画面・ディスプレイ」 ▶ 「マチキャラ設定」  
▶ 「ON」
- 2 フォルダを選択 ▶ マチキャラを選択 ▶ **Fn** [2] [設定]



・待受画面に i アプリを設定している場合は、マチキャラを同時設定できません。

## きせかえツールを設定する

画面や着信音など、FOMA 端末のさまざまなデザインを一括設定します。

- 1 **MENU** ▶ 「本体設定」 ▶ 「画面・ディスプレイ」 ▶ 「きせかえツール設定」  
▶ フォルダを選択
- 2 項目を反転 ▶ **Fn** [2] [一括設定] ▶ 「YES」



・きせかえツールを利用してメニュー画面のデザインを変更した場合、メニューの種類によっては、使用頻度に合わせてメニュー構成が変わるものがあります。

## 着信時のイルミネーションを変える

音声電話、テレビ電話の着信があったときや、メール、メッセージR／F、i コンシェルインフォメーションを受信したときの着信イルミネーションの点滅色や点滅パターンを設定します。

## FOMA電話の着信イルミネーションを変更する

- 1 **MENU** ▶ 「本体設定」 ▶ 「照明・イルミネーション」 ▶ 「イルミネーション設定」 ▶ 「着信イルミネーション」 ▶ 「着信イルミネーション選択」 ▶ 「FOMA電話」
- 2 色を選択 ▶ **CLR** ▶ 「パターン設定」 ▶ パターンを選択

- 指定した電話番号やメールアドレス、グループからの着信それぞれに点滅色を設定することもできます。

#### ■ 電話帳に点滅色を設定する場合

電話帳詳細画面で **[Fn] 1** [サブメニュー] ▶ 「個別着信音/画像」 ▶ 設定したい項目を選択 ▶ 「イルミネーション設定」の順に操作します。

## 不在着信や新着メールを着信イルミネーションで確認する

着信イルミネーションを点滅させ続けるか点滅させないかを設定します。

### 着信イルミネーションを設定する





- 1** **[MENU]** ▶ 「本体設定」 ▶ 「照明・イルミネーション」 ▶ 「イルミネーション設定」 ▶ 「着信イルミネーション」 ▶ 「不在お知らせ」
- 2** 「ON」または「OFF」

### 着信イルミネーションで確認する

不在着信や新着メール（iモードメール、メッセージR/F、エリアメール、SMS）があると、着信イルミネーションが点滅し続けてお知らせします。

## 電池の消費をおさえる

ecoモードとは、ディスプレイの明るさなどを調整することにより、電池の消費を抑えることができる機能です。電池残量が20%以下になると、より電池の消耗を抑える設定に自動的に変更されます。

- 電池残量が「~（電池残量100%～21%）」ではecoモード1（）に、「」（電池残量20%以下）」ではecoモード2（）に自動的に設定されます。
- ecoモード2では待受画面がecoモード対応コンテンツに切り替わるなど、ecoモード1よりも電池の消費を抑える設定になります。

- 1** **[5]**（1秒以上）

#### ■ 解除する場合

- [5]**（1秒以上）

## 各種暗証番号について

FOMA 端末には、便利にお使いいただくための各種機能に暗証番号の必要なものがあります。

### 端末暗証番号

#### ■ お買い上げ時：0000

データの全削除や設定変更などに必要な暗証番号です。

お客様ご自身で番号を変更できます。

**MENU** ▶ 「本体設定」 ▶ 「ロック・セキュリティ」 ▶ 「端末暗証番号変更」 ▶ 現在の端末暗証番号を入力 ▶ 新しい4～8桁の端末暗証番号を入力 ▶ 「YES」の順に操作します。

### ネットワーク暗証番号

#### ■ ご契約時に任意の番号を設定

ドコモショップまたはドコモ インフォメーションセンターや「お客様サポート」でのご注文受付時に契約者ご本人を確認させていただく際や各種ネットワークサービスご利用時などに必要な数字4桁の番号です。

お客様ご自身で番号を変更できます。i モードから、

**Fn** **X** ▶ 「お客様サポート」 ▶ 「各種設定（確認・変更・利用）」 ▶ 「ネットワーク暗証番号変更」で変更できます。

### i モードパスワード

#### ■ ご契約時：0000

i モードの有料サービスのお申し込み・解約などを行う際に必要です。

お客様ご自身で番号を変更できます。i モードから、

**Fn** **X** ▶ 「お客様サポート」 ▶ 「各種設定（確認・変更・利用）」 ▶ 「i モードパスワード変更」で変更できます。

## ■ ご契約時：0000

FOMAカードに設定する暗証番号です。

PIN1コードは、第三者による無断使用を防ぐため、FOMAカードをFOMA端末に差し込むたびに、またはFOMA端末の電源を入れるたびに入力する4～8桁の番号です。PIN2コードは、積算料金リセット、ユーザ証明書利用時や発行申請を行うときなどに使用する4～8桁の番号です。

3回連続して誤ったPIN1コード／PIN2コードを入力した場合は、PIN1コード／PIN2コードがロックされて使えなくなります（入力可能な残りの回数が画面に表示されます）。正しいPIN1コード／PIN2コードを入力すると入力可能な回数が3回に戻ります。

お客様ご自身で番号を変更できます。

 ▶ 「本体設定」 ▶ 「ロック・セキュリティ」 ▶ 「PIN設定」 ▶ 端末暗証番号を入力 ▶ 「PIN1コード変更」または「PIN2コード変更」 ▶ 現在のPINコードを入力 ▶ 新しいPINコードを入力 ▶ 確認のため、もう一度新しいPINコードを入力  
の順に操作します。

- ・ PIN1コードを変更する場合、「PIN1コード入力設定」を「ON」に設定してご使用ください。

## PINロック解除コード

PINロック解除コードは、PIN1コード、PIN2コードがロックされた状態を解除するための8桁の番号です。なお、お客様ご自身では変更することができません。















- ・ PINロック解除コードの入力を10回連続して失敗すると、FOMAカードがロックされます。その場合は、ドコモショップ窓口までお問い合わせください。

## ■ 各種暗証番号に関するご注意

- ・ 設定する暗証番号は「生年月日」「電話番号の一部」「所在地番号や部屋番号」「1111」「1234」などの他人にわかりやすい番号はお避けください。また、設定した暗証番号はメモを取るなどしてお忘れにならないようお気をつけください。
- ・ 暗証番号は、他人に知られないように十分ご注意ください。万が一暗証番号が他人に知られ悪用された場合、その損害については、当社は一切の責任を負いかねます。
- ・ 各種暗証番号を忘れてしまった場合は、契約者ご本人であることが確認できる書類（運転免許証など）やFOMA端末、FOMAカードをドコモショップ窓口までご持参いただく必要があります。詳しくは取扱説明書裏面の「総合お問い合わせ先」までご相談ください。
- ・ PINロック解除コードは、ドコモショップでご契約時にお渡する契約申込書（お客様控え）に記載されています。ドコモショップ以外でご契約されたお客様は、契約者ご本人であることが確認できる書類（運転免許証など）とFOMAカードをドコモショップ窓口までご持参いただくか、取扱説明書裏面の「総合お問い合わせ先」までご相談ください。

## 各種ロック機能

本FOMA端末では、以下のようなロックをかけてお客様の大切な情報を守ります。

ロックの種類	機能	設定方法
ダイヤル ロック	ほかの人が使用できないように端末をロックします。電源を切っても解除されません。	<p> 設定する   「本体設定」▶「ロック・セキュリティ」  ▶「ロック」▶ 端末暗証番号を入力 ▶「ダイヤルロック」</p> <p> 解除する  ダイヤルロック設定中画面で端末暗証番号を入力  ▶  Enter  ・端末暗証番号の入力に5回続けて失敗すると、FOMA端末の電源が切れます。</p>
おまかせ ロック	FOMA端末を紛失した際などに、ドコモにお電話でご連絡いただくだけで、電話帳などの個人データにロックをかけることができます。	<p>おまかせロックの設定／解除   <b>0120-524-360</b> 受付時間24時間(年中無休)  ※一部のIP電話からは接続できない場合があります。  ※パソコンなどでMy docomoのサイトからも設定／解除ができます。</p> <p>・おまかせロックの詳細については、『ご利用ガイドブック (iモード&lt;FOMA&gt;編)』をご覧ください。</p>
オリジナル ロック	メールや電話帳などの個人情報を利用する機能にロックをかけて、ほかの人にそれらの情報を見られたり、不正に書き換えられたりすることを防ぎます。	<p> 設定する   「本体設定」▶「ロック・セキュリティ」  ▶「ロック」▶ 端末暗証番号を入力 ▶ オリジナル  ロックの項目を選択</p> <p> 解除する   「本体設定」▶「ロック・セキュリティ」  ▶「ロック」▶ 端末暗証番号を入力 ▶「OFF」</p>
キー操作 ロック	FOMA端末を閉じたときや、電源を切ったとき、FOMA端末を何も操作しない状態が一定時間経ったときに、ボタン操作できないように自動的にロックをかけます。	<p> 設定する   「本体設定」▶「ロック・セキュリティ」  ▶「キー操作ロック」▶ 端末暗証番号を入力  ▶ 設定する項目を選択 ▶  Fn(2) [完了]</p> <p> 一時解除する  キー操作ロック設定中画面で端末暗証番号を入力  ▶  Enter</p>

## 電話の着信制限をする

### 発信者番号のわからない電話を受けない

電話番号を通知してこない音声電話やテレビ電話の着信を許可するか、拒否するかを非通知理由ごとに設定します。

- 1  ▶ 「本体設定」 ▶ 「ロック・セキュリティ」 ▶ 「着信拒否設定」
- 2 端末暗証番号を入力 ▶ 「非通知設定」～「Wi-Fi 発番号なし」から選択 ▶ 「許可」または「拒否」

「許可」を選択した場合は、「着信音」や「着信画面」を設定できます。



- ・設定には非通知理由ごとに以下の種類があります。
  - 非通知設定 : 発信者側の設定により発信者番号を通知しないで発信してきた場合。
  - 公衆電話 : 公衆電話などから発信してきた場合。
  - 通知不可能 : 海外からの着信や一般電話から各種転送サービスを経由しての着信など、発信者番号を通知できない相手から発信してきた場合。
  - Wi-Fi 発番号なし : 電話番号を通知しないで発信してきたWi-Fi音声電話の場合。

### 電話帳未登録の相手からの電話を受けない

電話帳に登録されていない電話番号からの着信を許可するか、拒否するかを設定します。

- 1  ▶ 「本体設定」 ▶ 「ロック・セキュリティ」 ▶ 「着信拒否設定」
- 2 端末暗証番号を入力 ▶ 「登録外着信拒否」 ▶ 「許可」または「拒否」



- ・相手が電話番号を通知してきた場合のみ有効です。「番号通知お願いサービス」および本機能の「非通知設定」などもあわせて設定することをおすすめします。



## お買い上げ時の状態に戻す

### 各機能の設定をリセットする

各機能の設定をお買い上げ時の設定内容に戻します。設定リセットされる機能について、詳しくは「メニュー一覧」(→P88)をご覧ください。

「端末初期化」と「設定リセット」は異なります。間違えないようにしてください。間違えて「端末初期化」を行うと、ご購入後に登録したデータもすべて削除されます。

- 1  ▶ 「本体設定」 ▶ 「その他設定」 ▶ 「設定リセット」
- 2 端末暗証番号を入力 ▶ 「YES」

### 登録データを一括して削除する

登録されているデータを削除し、各機能の設定内容をお買い上げ時の状態に戻します。

「端末初期化」を行うと、電話帳やメールなどの個人データ、ダウンロードした画像やメロディ、iアプリ、ウィジェットアプリ、PDFデータ、カメラで撮影した写真(静止画)や動画、各種履歴や情報など、お客様の大切なデータ、履歴、情報がすべて削除されます(保護されているデータも削除されます)。

- 1  ▶ 「本体設定」 ▶ 「その他設定」 ▶ 「端末初期化」
- 2 端末暗証番号を入力 ▶ 「YES」 ▶ 「YES」

### おしらせ

- お買い上げ時に登録されているデータは削除されません。ただし、お買い上げ時に登録されているiアプリやウィジェットアプリをバージョンアップした場合や一度削除して再度ダウンロードした場合、そのデータは削除されます。
- FOMAカードやmicroSDカードに保存、登録、設定されているデータは削除されません。
- 「端末初期化」を行うときは、電池をフル充電しておいてください。電池残量が不十分の場合は、初期化できないことがあります。
- 「端末初期化」を行っているときは、電源を切らないでください。

## 遠隔操作でデータを初期化する

本機能の利用契約(ビジネスmopera あんしんマネージャー)をすることで、管理者からのお申し出により、対象となるFOMA端末の各種データ(本体/microSDカード/FOMAカード内のメモリ)を初期化することができます。

### お問い合わせ先

ドコモの法人向けサイト

**docomo Business Online**

パソコンから <http://www.docomo.biz/>



※ システムメンテナンスなどにより、ご利用になれない場合があります。

N-08Bには受話口がありません。通話するときは、イヤホンマイク（別売）やBluetooth機器（P.75）を使うか、ハンズフリーで（相手の音声をスピーカから流して）通話します。

ハンズフリーで通話するときは、ほかの人の迷惑にならないような場所へ移動して通話してください。

## 電話／テレビ電話をかける

### 電話番号を入力して電話をかける

- 1 市外局番から電話番号を入力して  
（音声電話）／2（テレビ電話）▶「発信」または「発信（次回以降非表示）」
- 2 通話が終了したら 

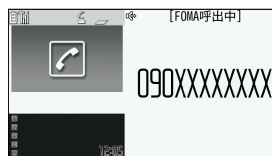





呼出中画面



通話中画面

#### ● テレビ電話中の操作

-  ：カメラのズーム倍率調節
-  （1秒以上）：送信する音声をミュート（消音）

## 電話帳から電話をかける

あらかじめ電話帳に相手の電話番号を登録しておきます。(→P.54)

- 1 ↓ (電話帳検索) で検索条件を選択して電話帳を検索 ▶ ↑ ↓ ← → で電話帳を選択して  (音声電話) / Fn 2 (テレビ電話) ▶ 「発信」または「発信 (次回以降非表示)」

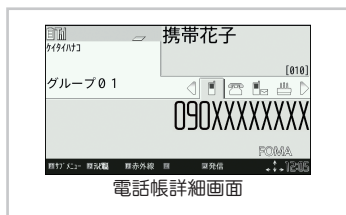

## リダイヤル / 着信履歴を利用して電話をかける

- 1 → (リダイヤル) / ← (着信履歴) で相手を選択して  (音声電話) / Fn 2 (テレビ電話) ▶ 「発信」または「発信 (次回以降非表示)」

## 相手に自分の電話番号を通知する

電話をかけたときにお客様の電話番号 (発信者番号) を相手の電話機 (ディスプレイ) へ表示させるかどうかを設定します。

- 1 MENU ▶ 「電話機能」 ▶ 「発信・通話設定」 ▶ 「発信者番号通知」 ▶ 「設定」
- 2 「通知する」または「通知しない」





・発信者番号通知をお願いする旨のガイダンスが聞こえた場合は、発信者番号通知を設定するか186を付けてからおかけ直してください。

## 国際電話をかける

日本から国際電話をかけるときはWORLD CALLを利用します。

- ・WORLD CALLについてのご不明な点は、取扱説明書裏面の「総合お問い合わせ先」をご覧ください。

① 010 ▶ 国番号 ▶ 地域番号（市外局番） ▶ 相手の電話番号  
▶ （音声電話） / （テレビ電話） ▶ 「発信」または「発信（次回以降非表示）」

② 通話が終了したら 



海外から電話をかけることもできます。（→P.47）



 おしらせ

・地域番号（市外局番）が「0」ではじまる場合には、「0」を除いてダイヤルしてください。ただし、イタリアなど一部の国・地域では「0」が必要な場合があります。

## 電話／テレビ電話を受ける

- 1 電話がかかってきたら 
- 2 通話が終了したら 



電話がかかってくると、着信音が鳴り、着信イルミネーションが点滅します。

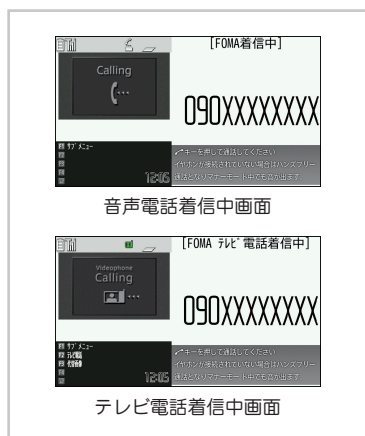

音声電話着信中画面

テレビ電話着信中画面

つながる

## 相手の声の大きさを変える

- 1  ▶ 「電話機能」 ▶ 「発信・通話設定」 ▶ 「通話中詳細設定」  
▶ 「受話音量」 ▶   で調節



・音声通話中の場合は、（1秒以上）／（1秒以上）で調節できます（テレビ電話中は  で調節可能です）。



## 電話に出られないときは

### 伝言メモを設定する



音声電話やテレビ電話に出られないときに、かけてきた相手の用件をお客様に代わってFOMA端末に録音／録画します。

- 1  ▶ 「電話機能」 ▶ 「伝言メモ／音声メモ」 ▶ 「伝言メモ設定」  
▶ 「ON」 ▶ 「電話」または「テレビ電話」 ▶ 項目を選択
- 2 呼出時間（000～120秒の3桁）を入力

## ■ 伝言メモ設定を「ON」に設定中に電話がかかってくると

設定した時間を経過すると伝言メモが起動します。録音中に音声電話に出る場合は、を押します。録音中にテレビ電話に出る場合は、（カメラ映像で出る）またはFn3 [代替画像]（代替画像で出る）を押します。

## ■ 伝言メモを再生する場合

待受画面でEnter ▶ （伝言メモあり） / （テレビ電話伝言メモあり）  
▶ 項目を選択

## 公共モード（ドライブモード）を設定する

公共モード（ドライブモード）を設定すると、運転中もしくは通話を控える必要のある場所（電車、バス、映画館など）において電話に出られない旨のガイダンスが相手に流れ、通話を終了します。

1  

## ■ 解除する場合

待受画面にが表示されます。





## 公共モード（電源OFF）を設定する

FOMA端末の電源を切らなければならない場合は、公共モード（電源OFF）を設定すると、相手には電源を切る必要がある場所（病院、飛行機、電車の優先席付近など）にいるため電話に出られないことを通知するガイダンスが流れ、通話を終了します。

1  + \*      ▶  ▶ 「発信」または「発信（次回以降非表示）」

## ■ 解除する場合

 + \*     ▶  ▶ 「発信」または「発信（次回以降非表示）」

## 各種ネットワークサービスを利用する

### ■ 利用できるネットワークサービス

FOMA端末では、次のようなドコモのネットワークサービスをご利用いただけます。

- ・ サービスエリア外や電波の届かない場所ではネットワークサービスはご利用できません。
- ・ 詳しくは『ご利用ガイドブック（ネットワークサービス編）』をご覧ください。
- ・ お申し込み、お問い合わせについては、取扱説明書裏面の「総合お問い合わせ先」までお問い合わせください。

サービス名称	お申し込み	月額使用料
留守番電話サービス	要	有料
キャッチホン	要	有料
転送でんわサービス	要	無料
迷惑電話ストップサービス	不要	無料
発信者番号通知サービス	不要	無料
番号通知お願いサービス	不要	無料
デュアルネットワークサービス	要	有料
英語ガイドンス	不要	無料
マルチナンバー	要	有料
2in1	要	有料
公共モード（ドライブモード）	不要	無料
公共モード（電源OFF）	不要	無料
OFFICEED	要	有料
メロディコール	要	有料

- ・ 「OFFICEED」は申し込みが必要な有料サービスです。  
詳細はドコモの法人向けサイト（<http://www.docomo.biz/html/service/officed/>）をご確認ください。

### 留守番電話サービスを設定する

- 1  ▶ 「電話機能」 ▶ 「留守番電話サービス」 ▶ 項目を選択

### キャッチホンを設定する

- 1  ▶ 「電話機能」 ▶ 「その他ネットワークサービス」  
▶ 「キャッチホン」 ▶ 項目を選択

### 転送でんわサービスを設定する

- 1  ▶ 「電話機能」 ▶ 「その他ネットワークサービス」  
▶ 「転送でんわ」 ▶ 項目を選択

## FOMA 端末から利用できるサービス

利用できるサービス	電話番号
番号案内サービス（有料：案内料＋通話料） ※ 電話番号の案内を希望されないお客様については案内しておりません。	（局番なし）104
電報の発信（有料：電報料）	（局番なし）115
時報サービス（有料）	（局番なし）117
天気予報（有料）	知りたい地域の市外局番＋177
警察への緊急通報	（局番なし）110
消防・救急への緊急通報	（局番なし）119
海上で事件・事故が起きたときの緊急通報	（局番なし）118
災害用伝言ダイヤル（有料）	（局番なし）171
コレクトコール（有料：案内料＋通話料）	（局番なし）106

- 一般電話の「転送電話」をご利用のお客様で転送先を携帯電話に指定した場合、一般電話／携帯電話の設定によって携帯電話が通話中、圏外、セルフモード中、電源を切っているときなどでも発信者には呼び出し音が聞こえることがあります。
- 本FOMA端末は、「緊急通報位置通知」に対応しております。  
110番、119番、118番などの緊急通報をおかけになった場合、発信場所の情報（位置情報）が自動的に警察機関などの緊急通報受理機関に通知されます。お客様の発信場所や電波の受信状況により、緊急通報受理機関が正確な位置を確認できないことがあります。  
なお、「184」を付加してダイヤルするなど、通話ごとに非通知とした場合は、位置情報と電話番号は通知されませんが、緊急通報受理機関が人命の保護などの事由から、必要であると判断した場合は、お客様の設定によらず、機関側が位置情報と電話番号を取得することがございます。  
また、「緊急通報位置通知」の導入地域／導入時期については、各緊急通報受理機関の準備状況により異なります。
- FOMA端末から110番・119番・118番通報の際は、携帯電話からかけていることと、警察・消防機関側から確認などの電話をする場合があるため、電話番号を伝え、明確に現在地を伝えてください。また、通報は途中で通話が切れないように移動せず通報し、通報後はすぐに電源を切らず、10分程度は着信のできる状態にしておいてください。
- おかけになった地域により、管轄の消防署・警察署などに接続されない場合があります。接続されない場合は、お近くの公衆電話または一般電話からおかけください。



## 海外で利用する

海外で電話をかけるには国際ローミング（WORLD WING）を利用します。

■ 国際ローミング（WORLD WING）とは、日本国内で使用しているFOMA端末を電話番号やメールアドレスはそのままに、ドコモと提携している海外通信事業者のサービスエリアで利用いただけるサービスです。音声電話、SMS、iモードメールは設定の変更なくご利用になれます。

■ 対応エリアについて

本FOMA端末は3Gネットワークのサービスエリアでご利用いただけます。また、3G 850MHzに対応した国・地域でもご利用いただけます。ご利用可能エリアをご確認ください。

■ 海外で本FOMA端末をご利用いただく前に、以下をあわせてご覧ください。

- データBOXの「マイドキュメント」にプリインストールされている「海外ご利用ガイド」
- 『ご利用ガイドブック（国際サービス編）』
- ドコモの『国際サービスホームページ』

■ おしらせ

- ・ 国番号・国際電話アクセス番号・ユニバーサルナンバー用国際識別番号は、『ご利用ガイドブック（国際サービス編）』またはドコモの『国際サービスホームページ』をご確認ください。
- ・ 海外でのご利用料金（通話料、パケット通信料）は、日本国内とは異なります。

## 海外で利用できるサービス

通信サービス	3G
音声電話 <sup>※1</sup>	○
テレビ電話 <sup>※1</sup>	○
SMS <sup>※2</sup>	○
iモード <sup>※3</sup>	○
iモードメール	○
iチャンネル <sup>※3※4</sup>	○
iコンシェル <sup>※5</sup>	○
iウィジェット <sup>※6</sup>	○
パソコンと接続して行うパケット通信	○

※1：2in1利用時はBナンバーでの発信はできません。マルチナンバー利用時は付加番号での発信はできません。

※2：宛先がFOMA端末の場合は、日本国内と同様に相手の電話番号をそのまま入力します。

※3：iモード海外利用設定が必要となります。

※4：iチャンネル海外利用設定が必要となります。ベーシックチャンネルの情報の自動更新もパケット通信料がかかります（日本国内ではiチャンネル利用料に含まれます）。



※5：iコンシェルの海外利用設定が必要となります。インフォメーションを受信するごとにパケット通信料がかかります。

※6：iウィジェット海外利用設定が必要となります。iウィジェット画面を表示すると複数のウィジェットアプリが通信する場合があります、この場合、1通信ごとにパケット通信料がかかります。

## お知らせ

・接続する海外通信事業者やネットワークにより利用できないサービスがあります。接続可能な国・地域および海外通信事業者については、『ご利用ガイドブック（国際サービス編）』またはドコモの『国際サービスホームページ』をご覧ください。



### 滞在国外に電話をかける

- 1 待受画面で $\text{0}$ （1秒以上）で+を入力 ▶ 国番号 ▶ 地域番号（市外局番） ▶ 相手の電話番号 ▶ （音声電話） /  $\text{Fn}2$ （テレビ電話） ▶ 「発信」 ▶ 「発信」または「発信（次回以降非表示）」
- 2 通話が終了したら 

## お知らせ



・日本に国際電話をかける場合は、国番号に「81」を入力してください。  
・地域番号（市外局番）が「0」で始まる場合には、「0」を除いて入力してください。ただし、イタリアなど一部の国・地域におかけになるときは「0」が必要な場合があります。

### 滞在国内に電話をかける

- 1 地域番号（市外局番） ▶ 相手の電話番号 ▶ （音声電話） /  $\text{Fn}2$ （テレビ電話） ▶ 「発信」または「発信（次回以降非表示）」
- 2 通話が終了したら 

### 海外にいる WORLD WING 利用者に電話をかける

海外で「WORLD WING」利用中の相手に電話をかけるときは、滞在国内外にかかわらず、日本への国際電話として（国番号に「81」（日本）をダイヤル）電話をかけます。

- 1 待受画面で $\text{0}$ （1秒以上）で+を入力 ▶  $\text{81}$  ▶ 先頭の「0」を除いた携帯電話番号 ▶ （音声電話） /  $\text{Fn}2$ （テレビ電話） ▶ 「発信」または「発信（次回以降非表示）」
- 2 通話が終了したら 

# メール

iモードを契約するだけで、iモード端末間はもちろん、インターネットを経由してe-mailのやりとりができます。テキスト本文に加えて、合計2Mバイト以内のファイル（写真や動画ファイルなど）を10個まで添付することができます。また、デコメール<sup>®</sup>にも対応しており、メール本文の文字の色、大きさや背景色を変えられるほか、デコメ絵文字<sup>®</sup>も使えて、簡単に表現力豊かなメールを送ることができます。さらにメッセージや画像を挿入したFlash画像のデコメアニメ<sup>®</sup>にも対応しております。

- ・ iモードメールの詳細については『ご利用ガイドブック（iモード<FOMA>編）』をご覧ください。

## iモードメールを送信する

- 1 **Fn** **Z** ▶ **Fn** **3** **[New]**  
▶ 各項目を入力

- 2 **Fn** **2** **[送信]**

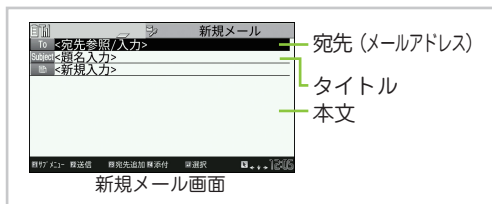

つながる

### ■ ファイルを添付する場合

新規メール画面で**Fn** **4** **[添付]** ▶ ファイルを選択



- ・ iモードメール添付できるファイルの種類は、次のようになります。
  - 静止画、画像
  - SWF形式のFlash画像
  - 動画、iモーション
  - メロディ
  - PDFデータ
  - ドキュメント
  - トルカ、トルカ（詳細）
  - 電話帳のデータ
  - プロフィールの登録データ
  - スケジュールまたはToDoリストの登録データ
  - Bookmark
  - microSDカード内のSDその他ファイル
  - ムービー<sup>※</sup>
- ※：ムービーが添付された受信メールを転送するときのみ、添付して送信することができます。
- ・ メール本文のバイト数や挿入画像のファイルサイズに関係なく、最大10件、2Mバイトまでのファイルを添付することができます（ファイルサイズによって、最大ファイル数は変動します）。

## デコメール® / デコメアニメ®を送信する

### ■ デコメール®

iモードメール本文の文字色やサイズを変え、動きをつけるなど各種の装飾（デコレーション）をつけることで表現力豊かなメールにしたものです。



### ■ デコメアニメ®

デコメアニメ®テンプレートを利用し、メッセージや画像を挿入したFlash画像を使った表現力豊かなメールサービスです。



### デコメール®を送信する

つながる

- 1 メール本文入力画面で
- 2 でデコレーションメニューを選択してメールを作成  
▶ [送信]

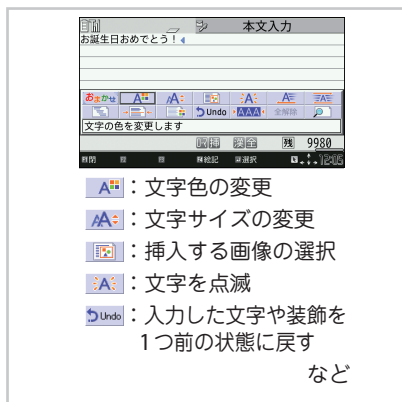

### デコメアニメ®を送信する

- 1 ▶ 「新規デコメアニメ作成」 ▶ 宛先、題名を入力 ▶ 「 <新規入力>」 ▶ デコメアニメ®テンプレートを選択 ▶ [確定]
- 2 文字入力欄を選択して本文を編集 ▶ [完了] ▶ [送信]



• あらかじめレイアウトや装飾が決まっているテンプレートを利用すると、簡単にデコメール® / デコメアニメ®が作成できます。

▶ 「デコメテンプレート」 ▶ 「デコメール」または「デコメアニメ」の順に操作します。

## 受信した i モードメールを見る

FOMA 端末が圏内にあるときは、i モードセンターから自動的に i モードメールが送られてきます。

・ i モードメールを受信すると待受画面に未読アイコン「」が表示されます。

- 1 **Fn** **Z** ▶ 「受信BOX」 ▶ フォルダを選択
- 2 i モードメールを選択

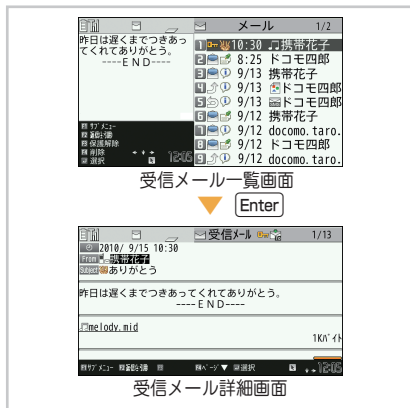

### i モードメールに返信する

- 1 受信メール一覧画面または受信メール詳細画面で ▶ **Fn** **2** [返信 (引用)] ▶ メールを作成 ▶ **Fn** **2** [送信]

**おしらせ**

・元の文章を引用して返信するには、**Fn** **2** [返信 (引用)] を1秒以上押します。

### i モードメールが届いているか問い合わせる

i モードセンターに問い合わせると、保管されている i モードメールやメッセージを受信することができます。

- 1 待受画面で **Fn** **Z** (1 秒以上)

### i モードメールを振り分ける

メールアドレスや題名など、あらかじめ条件を設定し、自動的に指定したフォルダにメールを振り分けることができます。

- 1 送信BOX / 受信BOX フォルダ一覧画面で振り分け先のフォルダを反転 ▶ **Fn** **1** [サブメニュー] ▶ 「自動振り分け設定」 ▶ 自動振り分けを設定

## PCメールを利用する

iモードメールとは別に、一般のプロバイダが提供するメールアカウントを設定して、メールを利用することができます。

- ・メールアカウントは3件まで登録することができます。
- ・PCメールを利用するには、「送信設定（SMTP設定）」、「受信設定（POP3設定）」が必要です。設定に関する詳細は、「使いかたガイド」を参照してください。

 ▶ 「便利ツール」 ▶ 「使いかたガイド」 ▶ 「機能一覧検索」 ▶ 「メール」  
▶ 「PCメール設定」 ▶ 「PCメールアカウント設定」 ▶ 「SMTP設定」または「POP3設定」

①  ▶ 「便利ツール」 ▶ 「PCメール」

PCメールのメニュー画面が表示されます。

## 緊急速報「エリアメール」

### ■ エリアメールとは

気象庁から配信される緊急情報などを受信することができるサービスです。FOMA端末が圏内にあるときは、自動的にエリアメールが送られてきます。

- ・ iモードを契約しなくても、エリアメールは受信できます。
- ・ 下記のような場合は、受信設定にかかわらずエリアメールの受信はできません。
  - 電源OFF時
  - 「」時
  - 音声電話中
  - テレビ電話中
  - 国際ローミング中
  - おまかせロック中
  - セルフモード設定中
  - 赤外線／Bluetooth通信中
  - 通信モードをWi-Fiシングルモードに設定中
- ・ N-08Bではエリアメールの受信を、パイプレーターでお知らせすることはできません。

### ■ エリアメールを受信すると

エリアメールを受信すると専用のブザー音または着信音が鳴り、画面の上部に「」が表示されます。

### ／ エリアメールを設定する

①   ▶ 「メール設定」 ▶ 「緊急速報「エリアメール」設定」  
▶ 項目を選択

## SMSを利用する

ドコモの携帯電話どうし、またはドコモ以外の海外通信事業者のお客様との間で、携帯電話番号を宛先としたSMSのやりとりができます。

- ・ご利用可能な国および海外通信事業者については『ご利用ガイドブック（国際サービス編）』またはドコモの『国際サービスホームページ』をご覧ください。

### SMSを送信する

1 Fn Z ▶ 「新規SMS作成」

2 各項目を入力 ▶ Fn 2  
[送信]

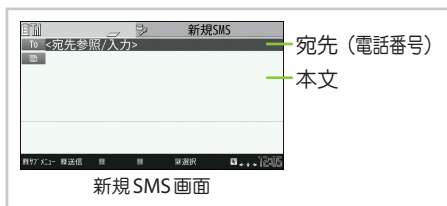

- ・SMSでは画像などのファイル添付はできません。

### 受信したSMSを見る

SMS受信時の動作はiモードメールを受信したときと同じです。また、最大保存件数や、受信メールの保存領域がいっぱいになったときの動作も同じです。

1 Fn Z ▶ 「受信BOX」 ▶ フォルダを選択

2 SMSを選択

### SMSが届いているか問い合わせる

FOMA端末が受信できなかったSMSは、SMSセンターに保管されます。SMSセンターに問い合わせると、保管されているSMSを受信できます。

1 Fn Z ▶ 「SMS問合せ」

## 電話帳に登録する

FOMA端末では、さまざまな機能を設定できるFOMA端末の電話帳とほかのFOMA端末でも使うことのできるFOMAカードの電話帳の2種類の電話帳があります。

### 電話番号／メールアドレスなどを登録する

「名前」を入力しないと電話帳の登録ができません。

- 1 待受画面で $\downarrow$ （1秒以上）▶「本体」または「FOMAカード（UIM）」▶名前、フリガナを入力
- 2 各項目を入力してFn[2] [完了]

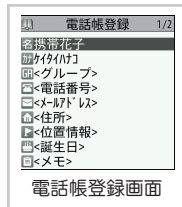

### リダイヤル／着信履歴から電話帳に登録する

- 1 電話のリダイヤル／着信履歴画面でFn[1] [サブメニュー] ▶「電話帳登録」▶「本体」または「FOMAカード（UIM）」▶「新規登録」
- 2 各項目を入力してFn[2] [完了]

## 電話帳を修正する

登録済みの電話帳に、電話番号やメールアドレス、登録内容の追加や修正ができます。

### FOMA端末に登録済みの電話帳を修正する

- 1 電話帳詳細画面でFn[1] [サブメニュー] ▶「電話帳編集」
- 2 追加や変更したい項目を修正 ▶Fn[2] [完了] ▶「YES」

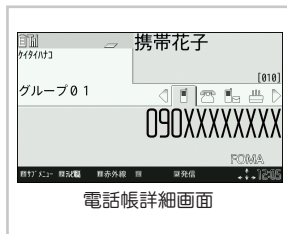

## 電話帳を削除する

- 1 電話帳詳細画面でFn[1] [サブメニュー] ▶「電話帳削除」▶項目を選択 ▶「YES」



# iモード／フルブラウザ

## ■ iモード

iモードでは、iモード対応FOMA端末（以下iモード端末）のディスプレイを利用して、サイト接続、インターネット接続、iモードメールなどのオンラインサービスをご利用いただけます。

- ・ iモードはお申し込みが必要な有料サービスです。
- ・ iモードの詳細については、『ご利用ガイドブック（iモード＜FOMA＞編）』をご覧ください。
- ・ サイトやインターネット上のホームページの内容は、一般に著作権法で保護されています。これらのサイトやインターネットホームページからiモード端末に取り込んだ文章や画像などのデータを、個人として楽しむ以外に、著作権者の許可なく一部あるいは全部をそのまま、または改変して販売、再配布することはできません。
- ・ 別のFOMAカードに差し替えたり、FOMAカードを未挿入のまま電源を入れた場合、機種によってサイトから取り込んだ静止画、動画、メロディやメールで送受信した添付ファイル（静止画、動画、メロディなど）、「画面メモ」および「メッセージR／F」などを表示、再生できません。
- ・ FOMAカードにより表示、再生が制限されているファイルが待受画面や着信音などに設定されている場合、別のFOMAカードに差し替えたり、FOMAカードを未挿入のまま電源を入れると、お買い上げ時の設定内容で動作します。

## ■ フルブラウザ

パソコン向けに作成されたサイトやインターネットホームページをフルブラウザの機能を利用して閲覧します。

- ・ 画像を多く含むホームページの閲覧、データのダウンロードなど、データ量の多い通信を行うと、通信料金が高額になりますので、ご注意ください。
- ・ パケット通信料の詳細については、『ご利用ガイドブック（iモード＜FOMA＞編）』をご覧ください。
- ・ 1ページあたりフルブラウザは最大1.5Mバイトまで表示できます。

## ■ 「みんなNらんど」

i Menuの中のサイト「みんなNらんど」から、FOMA端末で利用できるiアプリ、辞書、デコメール®テンプレートなどのデータファイルをダウンロードできます。

- ・ デスクトップアイコンの「**N**」（みんなNらんど）を選択→P.22
- ・ **Fn** X ▶ 「メニューリスト」 ▶ 「ケータイ電話メーカー」 ▶ 「みんなNらんど」

## i モードサイトを表示する

### 1 待受画面でFn[X]

通信中は「**📶**」が点滅し、i モードのサービスを受けているとき（i モード中）は「**📶**」が点滅します。

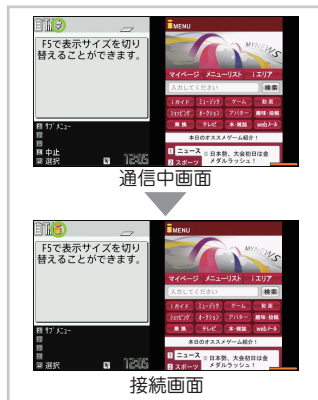

## パソコン向けのホームページを表示する

### 1 MENU ▶ 「i モード / web」 ▶ 「フルブラウザホーム」

## ブラウザを切り替える

i モードブラウザとフルブラウザは料金体系が異なります。切り替えの際にはご注意ください。

- 1 i モードで表示したサイトやインターネットホームページ画面  
▶ **Fn[1]** [サブメニュー] ▶ 「フルブラウザ」 ▶ 「フルブラウザ切替」 ▶ 「OK」または「OK (以後非表示)」

### ■ フルブラウザからiモードブラウザに切り替える場合

フルブラウザで表示したページ ▶ **Fn[1]** [サブメニュー] ▶ 「i モードブラウザ」 ▶ 「i モードブラウザ切替」

## サイトの見かたと操作

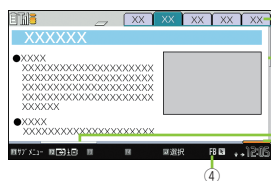

### ① タブ

- 表示しているページのタイトルを表示（タイトルがない場合は、URLを表示）
- 同時に開いているページの数に合わせ、タブも表示  
※ i モードブラウザの場合、表示サイズ設定が「スリムモード」のときはタブは表示されません。

### ② スクロールバー：表示しているフルブラウザページの現在位置

### ③ クイック検索

### ④ フルブラウザでインターネット接続中に表示

## ■主なボタン操作

↑ ↓ ← → : ページをスクロールします。

Fn ↑、Fn ↓ : 画面単位でスクロールします。

Fn [2] : タブを切り替えます。

Fn [2] (1秒以上) : 反転しているリンクのページを新しいウィンドウで開きます。

Fn [3] : 前のページに戻ります。

Fn [4] : 次のページに進みます。

Fn [5] : iモードブラウザの場合、表示サイズを切り替えます (スリムモード ⇄ フルモード)。

## よく見るサイトを登録する

- 1 iモードやフルブラウザで表示したインターネットホームページ画面  
▶ Fn [1] [サブメニュー] ▶ 「Bookmark」 ▶ 「Bookmark登録」  
▶ 「YES」 ▶ フォルダを選択

### ■Bookmarkを表示する場合

MENU ▶ 「iモード / web」 ▶ 「Bookmark」 ▶ フォルダを選択 ▶ Bookmarkを選択

## ページの内容を保存する

- 1 iモードやフルブラウザで表示したインターネットホームページ画面  
▶ Fn [1] [サブメニュー] ▶ 「画面メモ」 ▶ 「画面メモ保存」  
▶ 「YES」または「YES (イメージのみ)」  
▶ 「画面メモ」または「microSD」

### ■画面メモを表示する場合

MENU ▶ 「iモード / web」 ▶ 「画面メモ」 ▶ 画面メモを選択



- Bookmarkはiモードとフルブラウザ合わせて最大200件\*まで保存できます。
  - 画面メモはiモードとフルブラウザ合わせて最大3,500件まで保存できます。
  - サイト側が画面メモ保存不可の指定をしている場合など、画面メモに保存できない場合があります。
- \*: シークレットフォルダには別途最大20件登録できます。

# iチャンネル

ニュースや天気などの情報がiチャンネル対応端末に配信されるサービスです。自動的に受信した最新の情報が待受画面にテロップとして流れます。

「ベーシックチャンネル」・・・ドコモが提供するチャンネルです。配信される情報の自動更新時にパケット通信料はかかりません。

「おこのみチャンネル」・・・IP（情報サービス提供者）が提供するチャンネルです。

配信される情報の自動更新時に別途パケット通信料がかかります。

※「ベーシックチャンネル」「おこのみチャンネル」共に、詳細情報を閲覧する場合は別途パケット通信料がかかりますのでご注意ください。

※海外でご利用の場合は、自動更新・詳細情報の閲覧共にパケット通信料がかかります。国内でのパケット通信料と異なります。

※iチャンネルはお申し込みが必要な有料サービスです（お申し込みにはiモード契約が必要です）。

- ・iチャンネルの詳細については『ご利用ガイドブック（iモード<FOMA>編）』をご覧ください。

iチャンネルをご契約された場合、情報を受信したタイミングで待受画面に情報がテロップ表示されます。



## iチャンネルに接続する

### 1 待受画面でFnN

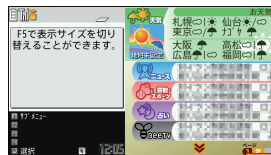

#### iチャンネル一覧画面

※画面はイメージです。実際の画面とは異なることがあります。

## 撮影画面の見かたと操作



静止画撮影画面

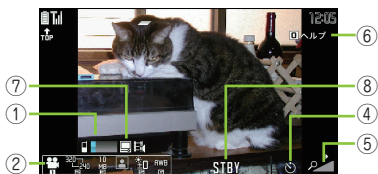

動画撮影画面

- ① 保存可能枚数/保存容量表示
- ② 撮影メニュー
- ③ フォト/クイックショット切替
- ④ セルフタイマー

- ⑤ ズーム状態表示
- ⑥ ボタン操作ガイダンス表示
- ⑦ 記録品質設定
- ⑧ 撮影状態表示

## ■主なボタン操作

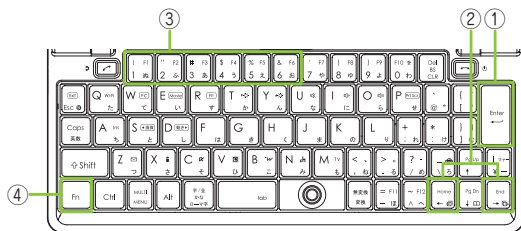

- ① **Enter** / 左サイドボタン：シャッター（撮影画面）  
保存（確認画面）
- ② **←** / **→**：ズーム（広角）/ズーム（望遠）
- ③ **F1**：カメラモード切替 **F2**：画像サイズ選択  
**F3**：記録品質設定またはファイルサイズ設定
- ④ **Fn**の操作  
**Fn** **F1**：サブメニュー  
**Fn** **F2**：撮影メニュー（撮影画面）  
メール添付、ブログ投稿（確認画面）  
**Fn** **F4**：メディアスビューア（撮影画面）  
拡大表示（静止画確認画面）  
再生（動画確認画面）
- ⑤ 撮影モード選択
- ⑥ 明るさ調節
- ⑦ ホワイトバランス設定

## 静止画/動画を撮影する

### 静止画を撮影する

- ① **MENU** ▶ **[カメラ / TV / MUSIC]** ▶ **[カメラ]** ▶ **[静止画撮影]**  
▶ カメラを被写体に向け**Enter**（静止画を撮影します）▶ **Enter**（撮影した静止画を保存します）

## 動画を撮影する

- 1  ▶ [カメラ / TV / MUSIC] ▶ [カメラ] ▶ [動画撮影]  
▶ カメラを被写体に向け  (動画の撮影を開始します)
- 2 撮影を終了するには  ▶  (撮影した動画を保存します)



- レンズを直射日光に向けて放置しないでください。素子の褪色・焼付きを起すことがあります。
- 電池残量が少ないときは、撮影した静止画や動画を保存できない場合があります。

## 撮影した静止画 / 動画を見る

撮影した静止画はデータBOX内の「マイピクチャ」に、動画は「i モーション・ムービー」に保存されます。静止画 / 動画は待受画面などに設定することができます。



### データBOXから静止画 / 動画を見る

- 1  ▶ 「データBOX」 ▶ 「マイピクチャ」または「i モーション・ムービー」 ▶ 「カメラ」 ▶  で画像を選択

#### ■ 撮影中に画像を見る場合

静止画撮影画面 / 動画撮影画面で  ▶  で画像を選択



- 撮影した静止画は、次の操作で待受画面などに設定できます。  
静止画確認画面で  ▶ 「ピクチャ貼付」 ▶ 設定する画面を選択の順に操作します。
- 撮影した動画は、次の操作で待受画面に設定できます。  
動画確認画面で  ▶ 「待受画面設定」

## さまざまな方法で撮影する

- 1 静止画撮影画面 / 動画撮影画面で  ▶ 「カメラモード切替」 ▶ 撮影モードを選択

## ワンセグのご利用にあたって

ワンセグは、テレビ放送事業者（放送局）などにより提供されるサービスです。映像、音声の受信には通信料がかかりません。なお、NHKの受信料については、NHKにお問い合わせください。

※「データ放送サイト」「iモードサイト」などを閲覧する場合は、パケット通信料がかかります。サイトによっては、ご利用になるために情報料が必要なもの（iモード有料サイト）があります。

※「ワンセグ」サービスの詳細については、下記ホームページなどでご確認ください。

社団法人 デジタル放送推進協会

パソコン：<http://www.dpa.or.jp/>

iモード：<http://www.dpa.or.jp/1seg/k/>

※海外ではワンセグは利用できません。

### ■電波について

ワンセグは、放送サービスの1つであり、FOMAサービスとは異なる電波（放送波）を受信しています。次のような場所では、正しく動作しない場合があります。

- ・放送波が送信される電波塔から離れている場所
- ・山間部やビルの陰など
- ・トンネル、地下、建物内の奥まった場所など

※受信状態を良くするためには、ワンセグアンテナを十分伸ばしてください。また、アンテナの向きを変えたり、FOMA端末を体から離したり近づけたり、場所を移動することで受信状態が良くなる場合があります。

### ■電池残量について

電池残量が少ないときにワンセグを利用しようとすると、起動するかどうかの確認画面が表示されます。また、視聴中や録画中に電池残量が少なくなると、電池残量警告音が鳴り、視聴または録画を終了するかどうかの確認画面が表示されます。

- ・電池少量時録画設定が「録画を継続する」に設定されている場合、録画中に電池残量警告音は鳴りません。
- ・確認画面で約1分間何も操作しないと、自動的にワンセグが終了します。

### ■初めてワンセグを利用する場合の画面表示

お買い上げ後、初めてワンセグを利用する場合、免責事項の確認画面が表示されます。

(OK) を押したあとに表示される確認画面で「NO」を選択すると、以降同様の確認画面は表示されません。

## チャンネルを設定する

はじめてワンセグをご利用になるときや地域を移動したときなどには、チャンネル設定を行います。

- 1  ▶ 「カメラ／TV／MUSIC」 ▶ 「ワンセグ」 ▶ 「チャンネル設定」 ▶ 「地域選択」
- 2 地域や都道府県を選択 ▶ 「YES」

## ■ 放送局を自動検索してチャンネルリストを登録する場合

**MENU** ▶ 「カメラ／TV／MUSIC」 ▶ 「ワンセグ」 ▶ 「チャンネル設定」 ▶ 「自動チャンネル設定」 ▶ 「YES」 ▶ 「YES」 ▶ タイトルを入力

### ワンセグを見る

**1** **MENU** ▶ 「カメラ／TV／MUSIC」 ▶ 「ワンセグ」 ▶ 「ワンセグ視聴」

### 視聴画面の見かたと操作



ワンセグ視聴画面  
映像(全画面)



ワンセグ視聴画面  
映像+データ放送

- ① 番組タイトル
- ② 画面表示
- ③ 字幕
- ④ 映像
- ⑤ 画面のモードや状態などを表示
- ⑥ データ放送

- ↑ ↓ : 音量調節
- ← → : 順送り選局
- CLR : 消音 (ミュート)
- 0 ~ 9, Shift+3, Shift+\* : ワンタッチ選局
- Enter : 静止画撮影、ビデオ録画中はビデオ録画終了 (録画したビデオはmicroSDカードに保存されます)
- Enter (1秒以上) : ビデオ録画開始
- ☞ : 番組情報表示、画面表示切替
- Fn 1 : サブメニュー
- Fn 2 : 一時停止 (再生するにはEnter)
- Fn 4 : 番組表iアプリ起動
- Fn 4 (1秒以上) : 全画面⇄映像+データ放送の切り替え  
全画面 : 画面いっぱいに映像を表示し、字幕付きの映像を楽しめます。  
映像+データ放送 : 映像を見ながらデータ放送サイトを楽しめます。  
※映像+データ放送では字幕は表示されません。  
※サブメニューから「ボタン操作ガイド」を選択して、ボタン操作の説明を表示することができます。

### ワンセグの視聴／録画を予約する

**1** **MENU** ▶ 「カメラ／TV／MUSIC」 ▶ 「ワンセグ」 ▶ 「視聴予約リスト」  
または「録画予約リスト」

**2** **Fn**[2] [新規] ▶ 各項目を入力 ▶ **Fn**[2] [完了]

### 録画したビデオを再生する

**1** **MENU** ▶ 「データBOX」 ▶ 「ワンセグ」 ▶ 「ビデオ」 ▶ ビデオを選択



## Music&Video チャンネルについて

Music&Video チャンネルとは、事前にお好みの音楽番組などを設定するだけで、夜間に最大1時間程度の番組が自動配信されるサービスです。

また、最大30分程度の高画質な動画番組を楽しむこともできます。番組は定期的に更新され、配信された番組は通勤や通学中など好きな時間に楽しむことができます。

- ・ Music&Video チャンネルの詳細については、『ご利用ガイドブック（iモード＜FOMA＞編）』をご覧ください。

### ■ Music&Video チャンネルのご利用にあたって

- ・ Music&Video チャンネルはお申込みが必要な有料サービスです（お申し込みに は iモード契約および iモードポケット定額サービス契約が必要です）。
- ・ Music&Video チャンネルのサービス利用料のほかに、番組によって別途情報料がかかる場合があります。
- ・ Music&Video チャンネルにご契約いただいたあと、Music&Video チャンネル非対応のFOMA 端末にFOMA カードを差し替えた場合、Music&Video チャンネルはご利用いただけません。ただし、Music&Video チャンネルを解約されない限りサービス利用料がかかりますのでご注意ください。
- ・ iモードの解約を行った場合、配信番組フォルダの番組データが削除される場合があります。
- ・ 国際ローミング中は番組設定や取得は行えません\*。海外へお出かけの際は、事前に番組の配信を停止してください。また、帰国された際は、番組の配信を再開してください。

※：国際ローミング中に番組設定や取得を行おうとした場合、iモード接続を行うためポケット通信料がかかりますので、ご注意ください。

Music&Videoチャンネルで番組を聴きながらメールやiモードサイトの表示などをすることができます（バックグラウンド再生）。ただし、動画番組ではできません。



## 番組を設定する

利用したい番組を事前に設定し、夜間に番組データを自動的に取得します。一度に設定できる番組の数は2つです。

- 1 **MENU** ▶ 「カメラ / TV / MUSIC」  
▶ 「Music&Video チャンネル」 ▶ 「番組設定」
- 2 画面の指示に従って番組を設定



## 番組を再生する

- 1 **MENU** ▶ 「カメラ / TV / MUSIC」 ▶ 「Music&Video チャンネル」
- 2 番組を選択

番組を設定するときは、Music&Videoチャンネル番組提供サイトへのマイメニュー登録が必要な場合もあります。



## サイトから着うたフル®をダウンロードする



- 1 着うたフル®が取得可能なサイトで着うたフル®を選択  
▶ 「保存」 ▶ 「YES」
- 2 保存先フォルダを選択

## 音楽データを再生する

お買い上げ時に登録されているiモードサイトのほか、iモードサイトやフルブラウザから取得したiモード・ムービーや着うたフル®、Music&Videoチャンネルの番組、WMAファイルを再生することができます。

- 1  ▶ 「データBOX」 ▶ 再生したいコンテンツのフォルダを選択
- 2 フォルダを選択 ▶ 番組、楽曲を選択



- 再生制限付きの番組、楽曲もあります。再生回数、再生期間、再生期限のいずれかに制限がある番組、楽曲は、タイトルの先頭に「」「」が表示されます。再生できる期間が制限されている番組、楽曲は、期間前や期間後には再生できません。
- 長い期間電池パックを外していると、FOMA端末で保持している日付時刻情報がリセットされることがあります。その場合、再生期間や再生期限が決められている楽曲については、再生することができません。



5Mバイトを超える着うたフル®やサイズが不明の着うたフル®は取得できません。

## ミュージックプレーヤー画面の見かたと操作

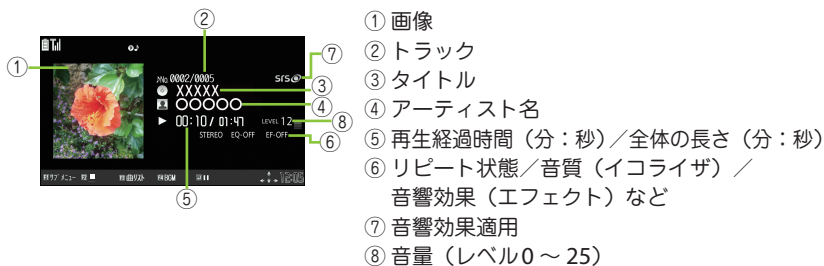

**Enter** : 一時停止 / 再生を再開

**↑ / ↓** : 音量調節

**←** : 先頭から再生、先頭から3秒以内に押した場合は前の曲を再生

**→** : 次の曲を再生

**← (1秒以上)** : スキップ戻し

**→ (1秒以上)** : スキップ送り

**Fn 2** : 停止

**Fn 3** : 曲リスト

**Fn 4** : BGM

# i アプリ / i ウィジェット

i アプリとは、i モード対応携帯電話用のソフトです。i モードサイトからさまざまなソフトをダウンロードすれば、自動的に株価や天気情報などを更新させたり、ネットワークに接続していない状態でもゲームを楽しんだり、FOMA 端末をより便利にご利用いただけます。

i ウィジェットとは電卓、時計、株価情報など頻繁に利用するコンテンツ（ウィジェットアプリ）に、待受画面で **[Fn][B]** を押すだけでアクセスできる便利な機能です。

i ウィジェット画面を表示すると、複数のウィジェットアプリが通信することがあります。

- i アプリやウィジェットアプリをダウンロードする場合、i ウィジェット画面を表示する場合などは、別途パケット通信料がかかります。
- 海外でご利用の場合は、i ウィジェット画面を表示するとパケット通信料がかかります。
- i アプリ、i ウィジェットの詳細については『ご利用ガイドブック（i モード <FOMA> 編）』をご覧ください。

## i アプリを起動する

### 1 待受画面で **[Fn][C]** ▶ ソフトを選択



ソフトウェア一覧（本体）画面

※ 画面はイメージです。  
実際の画面とは異なることがあります。

## サイトからアプリをダウンロードする

iモードのサイトから、最大約2Mバイトまでのiアプリやウィジェットアプリのソフトをダウンロードできます。

- 1 iアプリ、ウィジェットアプリがダウンロード可能なサイトでソフトを選択  
▶ 「YES」

### お知らせ

- お買い上げ時には、次のiアプリを含め9種類のソフトがあらかじめ登録されています。
  - Gガイド番組表 リモコン
  - みんなのカコッテン
  - モバイルGoogle マップ など
- お買い上げ時に登録されているiアプリは、削除できます。削除したiアプリは「みんなNらんど」から再びダウンロードできます。(→P.55)

iアプリとウィジェットアプリは合わせて最大200件まで保存できます。



## ウィジェットアプリを起動する

### 1 待受画面でFn[B] ▶ ウィジェットアプリを選択



i ウィジェット画面

※ 画面はイメージです。実際の画面とは異なることがあります。

### おしらせ

- お買い上げ時には、次のウィジェットアプリを含め5種類のウィジェットアプリがあらかじめ登録されています。
  - i アプリバンキング
  - 地図アプリ など

# i モーション・ムービー

i モーションは、映像や音声、音楽のデータです。i モーション対応サイトから FOMA 端末にダウンロードします。インターネット上のポータル系サイトや動画専門サイトなどで提供されているさまざまなムービーをダウンロード、再生できます。

※ ムービーのダウンロード、ストリーミング時には容量の大きいデータを受信する可能性があります。容量制限のないストリーミングタイプなど、送受信データが大きい場合はパケット通信料が高額になりますのでご注意ください。

・パケット通信料および料金プランの詳細については、『ご利用ガイドブック (i モード<FOMA>編)』をご覧ください。

## i モーション・ムービーを取得する

- 1 i モーションがダウンロード可能なサイトから i モーション・ムービーを選択 (ムービーの場合は ▶ 「YES」)
- 2 保存が可能な場合は「保存」▶ 「YES」▶ フォルダを選択



### ■ ダウンロードの種類

- ・ストリーミングタイプ：ダウンロードと同時に再生されます。
- ・標準タイプ (ダウンロードタイプ)：ダウンロードが完了するとダウンロード画面が表示され、データの再生、保存などの選択ができます。

## i モーション・ムービーを再生する

- 1  ▶ 「データBOX」▶ 「i モーション・ムービー」▶ フォルダを選択 ▶ 動画を選択



### ■ ライセンス (WMDRM (Windows Media digital rights management)) について

- ・ライセンスにより保護されたムービーで再生できるのはストリーミングタイプのみです。ライセンスに保護されたダウンロードタイプのムービーは非対応です。
- ・ムービーのライセンス設定によってはムービーの再生ができない場合があります。



# i コンシェル

執事やコンシェルジュのように、お客様の生活をサポートするサービスです。お客様のさまざまなデータ（お住まいのエリア情報、スケジュール、トルカ、電話帳など）をお預かりし、生活エリアやおお客様の居場所、趣味趣向にあわせた情報を適切なタイミングでお届けします。FOMA 端末に保存されているスケジュールやトルカを自動で最新の情報に更新したり、電話帳にお店の営業時間などの役立つ情報を自動で追加したりもします。また、お預かりしているスケジュールや画像を友達や家族などのグループと共有することができます。お預かりしている画像は簡単にプリントすることができます。i コンセルの情報は、待受画面上でマチキャラ（待受画面上のキャラクタ）がお知らせします。

## ■ i コンセルのご利用にあたって

- i コンセルはお申し込みが必要な有料サービスです（お申し込みには i モードの契約が必要です）。
- ケータイデータお預かりサービスのご契約をされていないお客様が、i コンセルを新たにご契約になる場合、同時にケータイデータお預かりサービスにもご契約いただいたこととなります。
- コンテンツ（インフォメーション、i スケジュールなど）によっては、i コンセルの月額使用料のほかに、別途情報料がかかる場合があります。
- インフォメーションの受信には一部を除いて別途パケット通信料がかかります。
- 詳細情報のご利用には別途パケット通信料がかかります。
- i コンセルを海外でご利用になる場合は海外利用設定が必要となります。
- i スケジュール／トルカ／電話帳の自動更新時には別途パケット通信料がかかります。
- i コンセルの詳細は『ご利用ガイドブック（i モード＜FOMA＞編）』をご覧ください。

## インフォメーションを受信する

インフォメーションを受信すると、画面の上部に「」が表示されます。

- 1 待受画面 ▶ ポップアップメッセージを選択

## i コンセルを表示する

- 1  ▶ 「i コンセル」

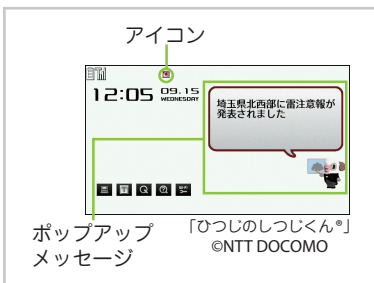

# 便利ツール

## スケジュールを利用する

スケジュールを登録しておく、設定した日時にアラーム音が鳴り、アラームメッセージとアニメーションで登録した内容をお知らせします。

- 1 **MENU** ▶ 「便利ツール」 ▶ 「スケジュール」 ▶ 日付を選択 ▶ **Fn**1 [サブメニュー] ▶ 「新規登録」 ▶ 「スケジュール」
- 2 各項目を入力 ▶ **Fn**2 [完了]

## アラームを利用する

アラームは10件まで登録できます。

- 1 **MENU** ▶ 「便利ツール」 ▶ 「アラーム」 ▶ アラームを選択 ▶ **Fn**2 [編集]
- 2 各項目を入力 ▶ **Fn**2 [完了]

## テキストエディタを利用する

テキストエディタを使ってテキストファイルを作成します。

- 1 **MENU** ▶ 「テキストエディタ」
- 2 「新規作成」 ▶ 各項目を入力

### ■ タイムスタンプを入力する

本文を入力しているときに **Fn**3 [タイムスタンプ] を押す

- 3 **Fn**2 [保存終了]

### テキストをメールに貼り付ける

本文に入力したテキストを、メール本文に貼り付け、メールを作成することができます。

- 1 **MENU** ▶ 「テキストエディタ」
- 2 「ファイル選択」 ▶ 「本体」または「microSD」 ▶ ファイルを選択 ▶ **Fn**3 [メール作成] ▶ 「iモードメール」または「PCメール」

## Lui機能

N-08Bを使い、自宅のパソコンなどを遠隔操作することで、パソコン内にあるExcelファイルやWordファイル、テキストファイルなどを閲覧・編集することができます。

- ・パソコン内の画像や動画をN-08Bで閲覧・編集できます。
- ・インターネット接続されているパソコン上で表示されている画面をN-08Bで閲覧できます。
- ・Lui機能の対応OSは、Windows7 Ultimate/Professional/Home Premium、各32ビット/64ビット版です。
- ・必要な機器、その他詳細については、パソコンで「NECカシオモバイルコミュニケーションズの製品ページ：[\(http://www.n-keitai.com/\)](http://www.n-keitai.com/)」を参照してください。

## Wi-Fi

自宅のブロードバンド回線や外出先のアクセスポイントを使って、高速無線LAN通信でさまざまな機能をご利用できます。

### ■Wi-Fi音声電話

Wi-Fi音声電話の発着信（内線、外線）ができます。

### ■iモード

Wi-Fiのネットワークを経由してiモードのサイトに接続できます。

※ホームUのご契約が必要です。ホームUは、ご自宅などのブロードバンド環境を利用して、FOMA端末でおトクな通話と、高速パケット通信をご利用いただけるサービスです。外出先では従来どおり、FOMAをご利用いただけます。

ホームUでご利用いただく場合は、ホームUウェブサイト

[\(http://www.homeu.jp/\)](http://www.homeu.jp/) をご覧ください。また、ホームUに関する設定や接続方法については、『ご利用ガイドブック（ホームU編）』をご覧ください。

### ■フルブラウザ

Wi-Fiのネットワークを経由してインターネットのサイトに接続できます。

### ■ライフストレージサービス

Wi-Fiのネットワークを経由して画像を専用のサーバにアップロード（バックアップ）できます。

## アクセスポイントモード

N-08BをWi-Fiアクセスポイント（親機）とすることで、Wi-Fi対応機器（子機）でインターネットに接続したり、ゲーム対戦などのサービスを利用できるようになります。

●パソコンやゲーム機など4台まで接続可能です。

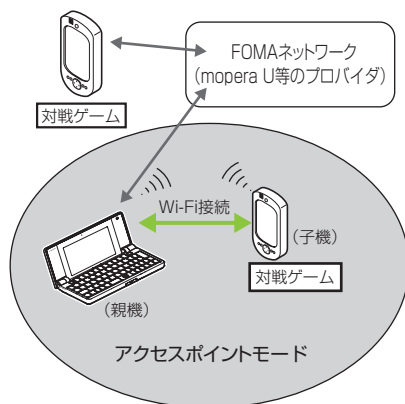



### お知らせ

- 設定など、その他詳細については「使いかたガイド」(MENU) ▶ 「便利ツール」 ▶ 「使いかたガイド」 ▶ 「機能一覧検索」 ▶ 「便利な機能」 ▶ 「Wi-Fi設定」 またはパソコンで「NECカシオモバイルコミュニケーションズの製品ページ： (<http://www.n-keitai.com/>)」を参照してください。

## Bluetooth機能

### Bluetooth 機器をFOMA端末に登録する

使用したいBluetooth機器が未登録のときは、最初に登録します。Bluetooth機器は10件まで登録できます。登録したいBluetooth機器は、あらかじめ登録待機状態にしておきます。

- 1  ▶ 「便利ツール」 ▶ 「Bluetooth」 ▶ 「登録機器リスト」  
▶ 「YES」 ▶ 「OK」
- 2 登録するBluetooth機器を選択 ▶ 「YES」 ▶ Bluetoothパスキーを入力  
▶  「確定」

### Bluetooth 機器と接続する

登録したBluetoothを利用してワイヤレスで接続し、通話をしたり音楽を聴いたりできます。

- 1  ▶ 「便利ツール」 ▶ 「Bluetooth」 ▶ 「登録機器リスト」
- 2 接続するBluetooth機器を選択 ▶ サービスを選択

#### ■ ヘッドセットやハンズフリーで通話する場合

「ヘッドセット」または「ハンズフリー」を選択します。

#### ■ オーディオ機器で再生する場合

「オーディオ」を選択します。



#### ■ ワイヤレスでBluetooth対応パソコンなどと接続する場合

「ダイヤルアップ」を選択します。

### Bluetooth 接続でデータを送受信する

Bluetooth通信機能を搭載したほかのBluetooth機器との間で電話帳や受信メールなどのデータを送受信します。相手側の機器によっては送受信できないデータがあります。

#### ■ データを1件送信する

- 1 送信したいデータの画面で   [サブメニュー] ▶ 「Bluetooth送信」
- 2 相手側の機器を受信状態にする ▶ Bluetooth機器を選択 ▶ 「YES」

#### ■ データを1件受信する場合

 ▶ 「便利ツール」 ▶ 「Bluetooth」 ▶ 「Bluetooth受信」 ▶ 「受信」 ▶ 相手のBluetooth機器からデータ送信 ▶ 「YES」

本FOMA端末では市販の2GバイトまでのmicroSDカード、16GバイトまでのmicroSDHCカードに対応しています（2010年6月現在）。

- ・フォーマットは必ずN-08Bで行ってください。ほかの端末やパソコンでフォーマットしたmicroSDカードは、使用できないことがあります。
- ・microSDカードの製造メーカーや容量など、最新の動作確認情報については下記のサイトをご覧ください。また、掲載されているmicroSDカード以外については、動作しない場合がありますのでご注意ください。
  - iモードから
    - ・デスクトップアイコンの「N」(みんなNらんど)を選択→P.22
    - ・Fn[X] ▶ 「メニューリスト」 ▶ 「ケータイ電話メーカー」 ▶ 「みんなNらんど」
  - パソコンから
    - ・<http://www.n-keitai.com/>なお、掲載されている情報は動作確認の結果であり、すべての動作を保証するものではありませんので、あらかじめご了承ください。
- ・microSDカードはFOMA端末の電源を切った状態で取り付け/取り外しを行ってください。
- ・microSDカードにラベルやシールを貼らないでください。
- ・microSDカードに保存されたデータは、バックアップを取るなどして別に保管して下さるようお願いします。万が一、保存されたデータが消失または変化しても、当社としては責任を負いかねますのであらかじめご了承ください。

## microSDカードを利用する

### microSDカードを取り付ける／取り外す

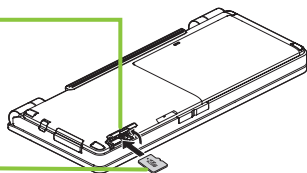

- 1 microSDカードスロットのキャップを開ける
- 2 microSDカードスロットにmicroSDカードを差し込み、ロックされるまで押し込む  
microSDカードの金属端子面を下にしてゆっくりとまっすぐに差し込んでください。完全に奥まで押し込むとロックされます。
- 3 microSDカードスロットのキャップを閉じる  
microSDカードを取り付け後、電源を入れると、が表示されます。



- ・取り外すには、microSDカードを押し込んで手を放します。microSDカードが少し出てきます。このとき、microSDカードが飛び出すこともありますのでご注意ください。microSDカードの溝の部分を持ち、まっすぐにゆっくりと抜きます。

## microSDカードをフォーマットする

microSDカードのフォーマットを行うと、microSDカードの内容がすべて消去されますのでご注意ください。

- 1  ▶ 「便利ツール」 ▶ 「microSD」 ▶ 「microSD データ参照」  
▶  [サブメニュー] ▶ 「microSD フォーマット」
- 2 端末暗証番号を入力 ▶ 「YES」

## microSDカードのデータを表示する

<例：スケジュールを表示する>

- 1  ▶ 「便利ツール」 ▶ 「microSD」 ▶ 「microSD データ参照」
- 2 「スケジュール」 ▶ ファイルを選択 ▶ データを選択

## データをmicroSDカードへコピーする

- 1 各データの一覧画面（電話帳一覧画面など）で  [サブメニュー] ▶ 「microSDへコピー」 ▶ コピー方法を選択  
コピーを選択後、データによってはコピー先のフォルダを選択します。

## データをFOMA端末へコピーする

- 1 各データの一覧画面（スケジュール一覧画面など）で  [サブメニュー] ▶ 「本体へ追加コピー」または「本体へ上書きコピー」
- 2 コピー方法を選択 ▶ 端末暗証番号を入力 ▶ 「YES」

## データをmicroSDカードにバックアップする

すでにmicroSDカード内にバックアップされたデータが存在する場合は、そのデータは上書きされますのでご注意ください。

- 1  ▶ 「便利ツール」 ▶ 「microSD」 ▶ 「バックアップ／復元」  
▶ 「microSDへバックアップ」
- 2 端末暗証番号を入力 ▶ 「YES」

## 赤外線通信を使ってデータを送受信する

赤外線通信機能を搭載したほかの機器との間で電話帳や受信メールなどのデータを転送します。

- ・ 相手側の機器を受信状態にしてください。
- ・ 相手側の機器によっては送受信できないデータがあります。
- ・ 本FOMA端末はIrMC™1.1規格に準拠しています。

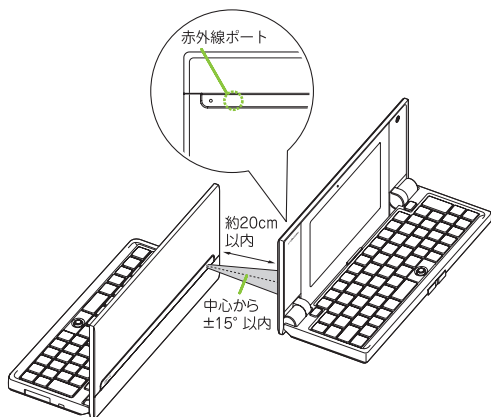

### ■ データを1件送信する

- 1 送信したいデータの画面で **[Fn] [1]** [サブメニュー] ▶ 「赤外線送信」
- 2 赤外線ポートを相手の機器に向ける ▶ 「YES」

### ■ データを1件受信する場合

- [MENU]** ▶ 「便利ツール」 ▶ 「赤外線受信」 ▶ 「受信」 ▶ 赤外線ポートを相手の機器に向けて受信 ▶ 受信が完了したら「YES」



## パソコンと接続する

FOMA 端末とパソコンを接続して、microSD カード内の WMA ファイルや画像などをやりとりすることができます。また、インターネットに接続して、データ通信を行うこともできます。

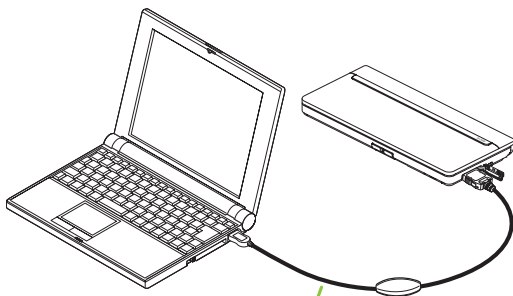

FOMA 充電機能付USB接続ケーブル 02



- FOMA 充電機能付USB接続ケーブル 02（別売）またはFOMA USB接続ケーブル（別売）が必要です。
- データ通信を行うには、付属のCD-ROMからFOMA通信設定ファイルをインストールする必要があります。詳しくは付属のCD-ROM内の「パソコン接続マニュアル」をご覧ください。

## 故障かな？と思ったら

- ・まずはじめに、ソフトウェアを更新する必要があるかをチェックして、必要な場合にはソフトウェアを更新してください。(→P.84)
- ・気になる症状のチェック項目を確認しても症状が改善されないときは、取扱説明書裏面の「故障お問い合わせ先」または、ドコモ指定の故障取扱窓口までお気軽にご相談ください。

### FOMA 端末の電源が入らない

- 電池パックが正しく取り付けられていますか。→P.17
- 電池切れになっていませんか。→P.18

### 充電ができない（充電ランプが点灯しない／点滅する）

- FOMA 端末に電池パックが正しく取り付けられていますか。→P.17
- アダプタの電源プラグがコンセントまたはシガーライターソケットに正しく差し込まれていますか。→P.18
- アダプタとFOMA 端末が正しく取り付けられていますか（ACアダプタをお使いのとき、ACアダプタのコネクタがFOMA 端末にしっかりと接続されていますか）。→P.18
- 充電しながら通話や通信、その他機能の操作を長時間行うと、FOMA 端末の温度が上昇して、電池アイコンが点滅している状態で、充電ランプが消える場合があります。その場合は、FOMA 端末の温度が下がってから再度充電を行ってください。→P.18
- ご使用の状況により充電が途中で停止する場合があります。使用しているすべての機能を終了してから再度充電を行ってください。

### 操作中・充電中に熱くなる

- 操作中や充電中、また、充電しながら i アプリやテレビ電話、ワンセグ視聴などを長時間行った場合などには、FOMA 端末や電池パック、アダプタが温かくなることがありますが、安全上問題ありませんので、そのままご使用ください。

### 電池の使用時間が短い

- 圏外状態で長い時間放置されるようなことはありませんか。  
圏外時は通信可能な状態にできるよう電波を探すため、より多くの電力を消費しています。
- 電池パックの使用時間は、使用環境や劣化度により異なります。
- 電池パックは消耗品です。充電を繰り返すごとに、1回で使える時間が次第に短くなっていきます。十分に充電しても購入時に比べて使用時間が極端に短くなった場合は、指定の電池パックをお買い求めください。

### 何もしないのに電源が切れる、再起動する

- 電池パックの端子が汚れていると接触が悪くなり、電源が切れることがあります。汚れたときは、電池パックの端子を乾いた布、綿棒などで拭いてください。

### ボタンの操作ができない

- 磁気を帯びた製品にFOMA端末を近づけると、ボタンの操作が正しくできなくなることがあります。磁気からFOMA端末を離してご使用ください。
- ダイヤルロック／おまかせロックを設定していませんか。→P.37
- キー操作ロック中ではありませんか。→P.37

### FOMAカードが認識されない

- FOMAカードを正しい向きで挿入していますか。→P.17
- FOMAカード（青色）を挿入していませんか。→P.17

### ボタンを押しても発信できない

- 「発信・メール送信」の「ダイヤル発信」がオリジナルロック中ではありませんか。→P.37
- キー操作ロック中ではありませんか。→P.37
- 指定発信制限設定中ではありませんか。
- ダイヤルロックを設定していませんか。→P.37
- セルフモードを設定していませんか。

### 通話ができない

- 電源を入れ直すか、電池またはFOMAカードを入れ直してください。
- 電波の性質により、〒～〒を表示している状態でも発信や着信ができない場合があります。場所を移動してかけ直してください。
- 指定着信拒否、指定着信許可など着信制限を設定していませんか。
- 電波の混み具合により、多くの人が集まる場所では電話やメールが混み合い、つながりにくい場合があります。その場合は「しばらくお待ちください」と表示され、話中音が流れます。場所を移動するか、時間をずらしてかけ直してください。

## 保証とアフターサービス

### 保証について

- ・ FOMA 端末をお買い上げいただくと、保証書が付いていますので、必ずお受け取りください。記載内容および「販売店名・お買い上げ日」などの記載事項をお確かめのうえ、大切に保管してください。必要事項が記載されていない場合は、すぐにお買い上げいただいた販売店へお申し付けください。無料保証期間は、お買い上げ日より1年間です。
- ・ この製品は付属品を含め、改良のため予告なく製品の全部または一部を変更することがありますので、あらかじめご了承ください。

### アフターサービスについて

#### ● 調子が悪い場合は

修理を依頼される前に、本書または本FOMA 端末に搭載の「使いかたガイド」の「故障かな?と思ったら」をご覧ください。それでも調子がよくないときは、取扱説明書裏面・故障お問い合わせ先にご連絡のうえ、ご相談ください。

#### ● お問い合わせの結果、修理が必要な場合

ドコモ指定の故障取扱窓口にご持参いただきます。ただし、故障取扱窓口の営業時間内の受付となります。また、ご来店時には必ず保証書をご持参ください。なお、故障の状態によっては修理に日数がかかる場合がございますので、あらかじめご了承ください。

- ・ 保証期間内は
  - 保証書の規定に基づき無料で修理を行います。
  - 故障修理を実施の際は、必ず保証書をお持ちください。保証期間内であっても保証書の提示がないもの、お客様のお取り扱い不良（液晶画面・コネクタなどの破損）による故障・損傷などは有料修理となります。
  - ドコモの指定以外の機器および消耗品の使用に起因する故障は、保証期間内であっても有料修理となります。
- ・ 以下の場合、修理できないことがあります。
  - 故障受付窓口にて水濡れと判断した場合（例：水濡れシールが反応している場合）
  - お預かり検査の結果、水濡れ、結露・汗などによる腐食が発見された場合や内部の基板が破損・変形していた場合（外部接続端子（イヤホンマイク端子）・液晶などの破損や筐体亀裂の場合においても修理ができない可能性があります）

※ 修理を実施できる場合でも保証対象外になりますので有料修理となります。
- ・ 保証期間が過ぎたときは  
ご要望により有料修理いたします。
- ・ 部品の保有期間は  
FOMA 端末の補修用性能部品（機能を維持するために必要な部品）の最低保有期間は、製造打切り後6年間を基本としております。ただし、故障箇所によっては修理部品の不足などにより修理ができない場合もございますので、あらかじめご了承ください。

- FOMA 端末および付属品の改造はおやめください。
  - ・ 改造の内容によっては故障修理をお断りする場合があります。以下のような場合は改造とみなされる場合があります。
    - 液晶部やボタン部にシールなどを貼る
    - 接着剤などによりFOMA 端末に装飾を施す
    - 外装などをドコモ純正品以外のものに交換するなど
  - ・ 改造が原因による故障・損傷の場合は、保証期間内であっても有料修理となります。
- FOMA 端末に貼付されている銘版シールは、はがさないでください。  
銘版シールの内容が確認できないときは、技術基準適合の判断ができないため、故障修理をお受けできない場合がありますので、ご注意願います。
- 各種機能の設定や積算通話時間などの情報は、FOMA 端末の故障・修理やその他お取り扱いによってクリア（リセット）される場合があります。お手順をおかけしますが、この場合は再度設定を行ってくださるようお願いいたします。
- FOMA 端末の下記の箇所に磁気が発生する部品を使用しています。キャッシュカードなど磁気の影響を受けやすいものを近づけますとカードが使えなくなることがありますので、ご注意ください。  
使用箇所：スピーカ、 ボタン付近
- FOMA 端末が濡れたり湿気を帯びてしまった場合は、すぐに電源を切って電池パックを外し、お早めに故障取扱窓口へご来店ください。ただし、FOMA 端末の状態によって修理できないことがあります。

## i モード故障診断サイト

ご利用中のFOMA 端末において、メール送受信や画像・メロディのダウンロードなどが正常に動作しているかを、お客様ご自身でご確認いただけます。ご確認の結果、故障と思われる場合は、取扱説明書裏面の「故障お問い合わせ先」までお問い合わせください。

- ・ i モード故障診断のポケット通料は無料となります。
- ・ 海外からのアクセスの場合は有料となります。

### ■「i モード故障診断サイト」への接続方法

  ▶ 「お知らせ」 ▶ 「サービス・機能」 ▶ 「i モード」 ▶ 「i モード故障診断」

## ソフトウェア更新

FOMA端末のソフトウェアを更新する必要がある場合に、パケット通信を使って更新する機能です。

※ ソフトウェア更新のパケット通信料は無料です。

更新に関する情報は、ドコモのホームページおよび i Menu の「お客様サポート」にてご案内いたします。更新方法には、「自動更新」、「即時更新」、「予約更新」の3つの方法があります。

- ソフトウェア更新は、FOMA 端末に登録された電話帳、カメラ画像、ダウンロードデータなどのデータを残したまま行うことができますが、お客様の FOMA 端末の状態（故障・破損・水濡れなど）によってはデータの保護ができない場合がございますので、あらかじめご了承ください。必要なデータはバックアップを取っていただくことをおすすめします。ただしダウンロードデータなどバックアップが取れないデータがありますので、あらかじめご了承ください。

■ ご利用にあたって

- ソフトウェア更新中は電池パックを外さないでください。更新に失敗することがあります。
- ソフトウェア更新を行う際は、電池をフル充電しておいてください。
- ソフトウェア更新（ダウンロード、書換え）には時間がかかることがあります。
- ソフトウェア更新中は、電話の発信、着信、各種通信機能および、その他機能を利用できません（ダウンロード中は音声着信が可能です）。
- ソフトウェア更新は、電波が強く、アンテナマークが3本表示されている状態で、移動せずに実行することをおすすめします。ソフトウェアダウンロード中に電波状態が悪くなったり、ダウンロードが中止された場合は、再度電波状態の良い場所でソフトウェア更新を行ってください。
- ソフトウェア更新の際、お客様の FOMA 端末固有の情報（機種や製造番号など）が、自動的にサーバ（当社が管理するソフトウェア更新用サーバ）に送信されます。当社は送信された情報を、ソフトウェア更新以外の目的には利用いたしません。
- ソフトウェア更新に失敗した場合、「書換え失敗しました」と表示され、一切の操作ができなくなります。その場合には、大変お手数ですがドコモ指定の故障取扱窓口までお越しいただけますようお願いいたします。
- 海外ではソフトウェア更新をご利用できません。

## アイコンからソフトウェアを更新する

待受画面に表示された<sup>更新</sup>（更新お知らせアイコン）を選択してソフトウェアを更新します。

### 1 更新お知らせアイコンを選択 ▶

「はい」

### 2 端末暗証番号を入力

ソフトウェア更新が必要かどうかチェックされます。

### 3 チェックの結果が表示される

#### ■「更新が必要です」と表示された場合

すぐにソフトウェアを更新する場合は、「今すぐ更新」を選択するとソフトウェアのダウンロードが開始されます。あとで更新する場合は「予約」を選択し、希望日時を設定します。

#### ■「更新は必要ありません このままご利用ください」と表示された場合

そのままFOMA端末をご使用ください。

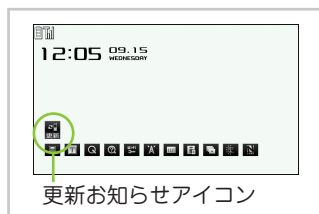

## メニューからソフトウェアを更新する

メインメニューからソフトウェアを更新します。

### 1 MENU ▶ 「本体設定」 ▶ 「その他設定」 ▶ 「ソフトウェア更新」

### 2 端末暗証番号を入力 ▶ 「更新実行」

ソフトウェア更新が必要かどうかチェックされます。

「アイコンからソフトウェアを更新する」の操作3へ進みます。

## 有害なデータをチェックする

FOMA 端末に取り込んだデータやプログラムについて、データを検知して、障害を引き起こす可能性を含むデータの削除やアプリケーションの起動を中止します。

- スキャン機能は、ホームページの閲覧やメール受信などの際に FOMA 端末に何らかの障害を引き起こすデータの侵入から一定の防衛手段を提供する機能です。各障害に対応したパターンデータが FOMA 端末にダウンロードされていない場合、または各障害に対応したパターンデータが存在しない場合、本機能にて障害などの発生を防ぐことが出来ませんのであらかじめご了承ください。
- パターンデータは FOMA 端末の機種ごとにデータの内容が異なります。よって弊社の都合により端末発売開始後 3 年を経過した機種向けパターンデータの配信は、停止することがありますのであらかじめご了承ください。

### パターンデータを更新する

まずはじめに、パターンデータの更新を行い、パターンデータを最新にしてください。

- 1  ▶ 「本体設定」 ▶ 「ロック・セキュリティ」 ▶ 「スキャン機能」 ▶ 「パターンデータ更新」
- 2 「YES」 ▶ 「YES」

### スキャン結果の表示について

#### ■ スキャンされた問題要素の表示について

以下の問題を検出しました

問題要素名 1  
問題要素名 2  
問題要素名 3  
問題要素名 4  
問題要素名 5  
他 XXX件



スキャン機能で検出された問題要素の名前の一覧がレベルの高いものから順に 5 件まで表示されます。

問題要素が 6 件以上検出された場合は、6 件目以降の問題要素名は省略されます。

#### ■ スキャン結果の表示について

警告レベル 0	警告レベル 1	警告レベル 2	警告レベル 3	警告レベル 4
正常に動作できない場合があります	正常に動作できない場合があります 動作を中止しますか？	正常に動作できない場合があるため 終了します	正常に動作できない場合があります データを削除しますか？	正常に動作できないため データを削除します
[OK]：動作を継続	[YES]：動作を中止して終了 [NO]：動作を継続	[OK]：動作を中止して終了	[YES]：データを削除して終了 [NO]：動作を中止して終了	[OK]：データを削除して終了



## オプション・関連機器のご紹介

FOMA 端末にさまざまな別売りのオプション機器を組み合わせることで、パーソナルからビジネスまでさらに幅広い用途に対応できます。なお、地域によってはお取り扱いしていない商品もあります。

詳しくは、ドコモショップなど窓口へお問い合わせください。

また、オプションの詳細については各機器の取扱説明書などをご覧ください。

- ・ イヤホンマイク 01
- ・ ステレオイヤホンマイク 01
- ・ イヤホン変換アダプタ 01
- ・ スイッチ付イヤホンマイク P001<sup>※1</sup> / P002<sup>※1</sup>
- ・ ステレオイヤホンセット P001<sup>※1</sup>
- ・ イヤホンジャック変換アダプタ P001
- ・ 平型スイッチ付イヤホンマイク P01<sup>※2</sup> / P02<sup>※2</sup>
- ・ 平型ステレオイヤホンセット P01<sup>※2</sup>
- ・ Bluetooth ヘッドセット F01<sup>※3</sup>
- ・ Bluetooth ヘッドセット用 AC アダプタ F01
- ・ ワイヤレスイヤホンセット P01 / 02
- ・ 骨伝導レシーバマイク 01<sup>※2</sup> / 02
- ・ FOMA USB 接続ケーブル<sup>※4</sup>
- ・ FOMA AC アダプタ 01<sup>※5</sup> / 02<sup>※5</sup>
- ・ FOMA 乾電池アダプタ 01<sup>※6</sup>
- ・ FOMA 充電機能付 USB 接続ケーブル 02<sup>※4</sup>
- ・ FOMA 補助充電アダプタ 01<sup>※6</sup>
- ・ 車載ハンズフリーキット 01<sup>※7</sup>
- ・ FOMA 車載ハンズフリー接続ケーブル 01
- ・ データ通信アダプタ N01
- ・ FOMA 室内用補助アンテナ<sup>※8</sup>
- ・ FOMA 室内用補助アンテナ (スタンドタイプ)<sup>※8</sup>
- ・ FOMA 海外兼用 AC アダプタ 01<sup>※5</sup>
- ・ FOMA DC アダプタ 01 / 02
- ・ 外部接続端子用イヤホン変換アダプタ 01
- ・ 電池パック N25
- ・ リアカバー N48

※1：N-08Bと接続するには、イヤホンジャック変換アダプタ P001、外部接続端子用イヤホン変換アダプタ 01が必要です。

※2：N-08Bと接続するには、外部接続端子用イヤホン変換アダプタ 01が必要です。

※3：Bluetoothヘッドセット用ACアダプタ F01が必要です。

※4：USB HUBを使用すると、正常に動作しない場合があります。

※5：ACアダプタでの充電方法について→P.18

※6：N-08Bを充電する場合、電池の状態によっては満充電にならない場合があります。

※7：N-08Bを充電するためには、FOMA車載ハンズフリー接続ケーブル 01が必要です。

※8：日本国内で使用してください。

## メニュー一覧

の項目は、「設定リセット」を行うと、お買い上げ時の設定に戻ります。

- の項目には、お買い上げ時の設定（またはお買い上げ時の状態）に戻らない機能が含まれている場合があります。

大項目	中項目	小項目	
メール	受信BOX		
	送信BOX		
	保存BOX		
	送受信BOX		
	新規メール作成		
	新規デコメアニメ作成		
	デコメプレート		
	新規SMS作成		
	メール/メッセージ問合せ		
	SMS問合せ		
	メール選択受信		
	メール設定	受信設定	
		表示設定	
		冒頭文/署名設定	
		定型文/単語登録	
		BOXロック	
メール/メッセージ問合せ設定			
メール返信引用設定			
アドレス・迷惑メール設定			
編集時自動保存設定			
メール読み上げ設定			
感情/キーワードお知らせ			
SMS設定			
緊急速報「エリアメール」設定			
メール設定確認			
メール設定リセット			
テキストエディタ			
モード/web	Menu・検索	iチャンネル	iチャンネル一覧
			テロップ表示設定
			iチャンネル初期化
		モード/web設定	モードブラウザ設定
			フルブラウザ設定
		共通設定	
		モード設定確認	
		モード設定リセット	
	ワンタッチマルチウィンドウ		
	フルブラウザホーム		

大項目	中項目	小項目
アプリ	ソフト一覧 (本体)	
	アプリ (microSD)	
	アプリコール履歴	
	アプリ実行情報	
	アプリ設定	自動起動設定
		ソフト情報表示設定
		i ウィジェット海外利用設定
		i ウィジェット効果音設定
		アプリコール機能設定
		アプリ音量設定
		アプリ音優先設定
		照明設定
	省電力設定	
	アプリ設定確認	
カメラ / TV / MUSIC	カメラ	静止画撮影
		動画撮影
		メディアスビューア
	ワンセグ	ワンセグ視聴
		番組表
		視聴予約リスト
		録画予約リスト
		予約録画結果
		テレビリンク
		チャンネルリスト選択
		チャンネル設定
		ユーザ設定
	ミュージックプレーヤー	
	Music&Video チャンネル	
データBOX	マイピクチャ	
	ミュージック	
	Music&Video チャンネル	
	モーション・ムービー	
	メロディ	
	マイドキュメント	
	きせかえツール	
	マチャラ	
	キャラ電	
	ワンセグ	
	ドキュメントビューア	
		SDその他ファイル
便利ツール	PCメール	PCメール受信BOX
		PCメール送信BOX
		PCメール保存BOX
		新規PCメール作成
		新着PCメール受信
		PCメール設定
	電卓	
	アラーム	
	赤外線受信	
	スケジュール	
	メモ帳	
	ToDoリスト	
トルカ		
ケータイデータお預かりサービス		
	microSD	

大項目	中項目	小項目	
便利ツール	メディアスビューア		
	使いかたガイド		
	ボイスレコーダー		
	Bluetooth		
	おしゃべり機能		
	辞典		
	定型文／単語登録	定型文	
		単語登録	
	ダウンロード辞書		
	ドコモへのお問合せ		
	Lui機能		リモートスクリーン
			サーバ切断
			リモート再起動
			Lui設定
ご利用上の注意			
Wi-Fi		アクセスポイントモード	
		Wi-Fi設定	
電話機能	電話帳	電話帳検索	
		電話帳登録	
		FOMAカード（UIM操作）	
		電話帳設定・確認	
		電話帳画像転送	
	伝言メモ／音声メモ		直デン
			メモの再生／消去
			テレビ電話メモの再生／消去
			音声メモ録音
			伝言メモ設定
	発着信履歴		発信履歴
			着信履歴
			リダイヤル
	発着信・通話設定		迷惑電話ストップ
			番号通知お願いサービス
			発信者番号通知
			通話中の着信動作
			発信詳細設定
			着信詳細設定
			通話中詳細設定
			イヤホン機能設定
			着信拒否設定
			ツータッチダイヤル設定
			Wi-Fi番号通知設定 （TTC-SIP設定時のみに有効）
	テレビ電話設定		受信画質設定
			画像選択
			音声自動再発信
			テレビ電話切替機能通知
			パケット通信中着信設定
	通話時間・料金		通話時間・料金
			通話料金通知
			積算リセット
積算料金自動リセット			
着もじ			
2in1			
メロディコール			
留守番電話サービス			

大項目	中項目	小項目		
電話機能	その他ネットワークサービス	転送でんわ		
		キャッチホン		
		英語ガイドランス		
		遠隔操作設定		
		マルチナンバー		
		デュアルネットワーク		
		追加サービス		
本体設定	画面・ディスプレイ	OFFICEED		
		きせかえツール設定		
		待受画面設定		
		カラーテーマ設定		
		各種画面設定		
		マチキャラ設定		
		オリジナルメニュー		
		メニュー画面設定		
		ピクチャ表示設定		
		表示アイコン説明		
		表示アイコン設定		
		表示画質モード設定		
		クイックインフォ設定		
		インフォメーション表示設定		
	音／マナー	着信音量	着信音選択	
			その他音設定	
			マナーモード設定	
			ステレオ・3Dサウンド設定	
			照明設定	
	照明・イルミネーション	イルミネーション設定	照明設定	
			フォント設定	
	文字表示／入力	文字入力機能	Select language	
			メイン時計設定	
			サブ時計設定	
	時計	待受時計表示	自動電源ON	
			自動電源OFF	
			ロック	
			キー操作ロック	
	ロック・セキュリティ	顔認証設定	顔認証設定	
			シークレットモード	
			シークレット専用モード	
			着信拒否設定	
			端末暗証番号変更	
			PIN設定	
			スキャン機能	
			電池	電池残量
			トルカ設定	放送トルカ取得設定
USBモード				
外部接続	Bluetooth	イヤホンマイク		
		Wi-Fi		
		フェムトセル		
		スティックポインタ設定		
その他設定	カスタマイズキー設定	スティックポインタ設定		
		カスタマイズキー設定		

大項目	中項目	小項目
本体設定	その他設定	アラーム通知設定
		セルフモード
		ライフストレージ設定
		設定リセット
		端末初期化
		ソフトウェア更新
		クイック検索接続先設定
地図／海外	地図	
	イマドコサーチ	イマドコかんたんサーチ
		イマドコサーチ
	i エリアー周辺情報	
	海外ネットワークサーチ	ネットワークサーチ設定
		優先ネットワーク設定
		オペレータ名表示設定
		在圏状態表示
	海外設定	お問合せ（海外）
		ローミング時着信規制
		ローミング着信通知
		ローミングガイド
		国際ダイヤルアシスト
モードサービス利用設定		
メール／メッセージ利用設定		
ネットワークサービス		
	海外ご利用ガイド	
プロフィール		
i コンシェル		

## 主な仕様

### 本体

品名	N-08B		
サイズ（閉じているとき）	高さ約80mm×幅約180mm×厚さ約18.1mm（最厚部約18.9mm）		
質量	約300g（電池パック装着時）		
連続待受時間	FOMA シングルモード	[FOMA / 3G] 静止時：約1,000時間 移動時：約780時間	
	Wi-Fi シングルモード	通常プロファイル：約650時間 ホームUプロファイル：約400時間	
	DUAL モード	通常プロファイル：約500時間 ホームUプロファイル：約320時間	
連続通話時間	FOMA 音声電話	[FOMA / 3G] 音声電話時：約380分 テレビ電話時：約200分	
	Wi-Fi 音声電話	通常プロファイル パワーセーブOFF時：約660分 パワーセーブON (Legacy) 時：約1,000分 パワーセーブON (U-APSD) 時：約1,000分 ホームUプロファイル：約630分	
充電時間	ACアダプタ：約220分 DCアダプタ：約220分		
液晶部	方式	ディスプレイ：LTPS_TFT 16,777,216色	
	サイズ	ディスプレイ：約4.6inch	
	画素数	ディスプレイ：409,920画素（854×480ドット）	
撮像素子	種類	CMOS	
	サイズ	1/10.0inch	
	有効画素数	約33万画素	
カメラ部	記録画素数（最大時）	約31万画素	
	ズーム（デジタル）	最大約1.9倍	
記録部	静止画記録枚数	最大約1,800枚 <sup>*1</sup>	
	静止画ファイル形式	JPEG	
	動画録画時間	本体保存時：約220秒 <sup>*2</sup> microSDカード（2Gバイト）保存時：約120分 <sup>*2</sup>	
	動画ファイル形式	MP4	
音楽再生	連続再生時間	i モーション	約3,600分 <sup>*4</sup>
		着うたフル <sup>®</sup>	約2,600分 <sup>*4</sup> <sup>*5</sup>
		SD-Audio	約2,700分 <sup>*4</sup> <sup>*5</sup>
		Windows Media Audio (WMA) ファイル	約2,700分 <sup>*5</sup>
		Music&Video チャンネル	約2,880分（音声） <sup>*5</sup> 約420分（動画）
		保存容量	着うた <sup>®</sup> ・着うたフル <sup>®</sup>
WLAN <sup>*8</sup> 方式	IEEE802.11b、IEEE802.11g 準拠		

- ※1：画像サイズ選択=QVGA (320×240)、記録品質設定=ファイン (ファイルサイズ=25Kバイト) の場合です。
- ※2：以下の条件での1件あたりの録画時間です。  
 <本体>  
 画像サイズ選択=QCIF (176×144)、記録品質設定=標準、ファイルサイズ設定=2MB以下、記録種別設定=映像+音声  
 <microSDカード (2Gバイト)>  
 画像サイズ選択=QCIF (176×144)、記録品質設定=標準、ファイルサイズ設定=長時間、記録種別設定=映像+音声
- ※3：放送局、番組によって最大録画時間は異なります。
- ※4：ファイル形式=AAC形式
- ※5：バックグラウンド再生対応
- ※6：シークレットフォルダには別途最大約10Mバイトの保存容量があります。
- ※7：画像、i モーション、メロディ、PDFデータ、画面メモ、ミュージック、Music&Video チャネル、きせかえツール、マチキャラ、インターネット動画、トルカ、i アプリ、テキストのデータと共有
- ※8：本製品のWLANはWi-Fi認証を取得しています。

## 電池パック

品名	電池パック N25	公称電圧	DC 3.8V
使用電池	リチウムイオン電池	公称容量	1,600mAh

## FOMA端末の主な保存・登録・保護件数

種別		保存・登録可能件数	保護可能件数
電話帳		最大1,000 <sup>※1</sup>	—
ワンセグ	テレビリンク	50	—
	視聴予約	100	—
	録画予約	100	—
	スケジュール	2,500 <sup>※2</sup>	—
メール (SMSとi モードメールの合計)	受信メール	最大2,500 <sup>※3※4※5</sup>	最大2,500 <sup>※3</sup>
	送信メール	最大1,000 <sup>※3※4※5</sup>	最大500 <sup>※3</sup>
	保存メール	最大200 <sup>※3</sup>	—
i アプリ		最大200 <sup>※3</sup> (メール連動型i アプリは5)	—
静止画		最大約3,500 <sup>※3※7</sup>	—
動画/i モーション		最大3,500 <sup>※3※6※8</sup>	—
きせかえツール		最大3,500 <sup>※3※6</sup>	—
着うたフル <sup>®</sup>		約32 <sup>※3</sup>	—

※1：50件までFOMAカードに保存できます。

※2：i スケジュールを含みます。

※3：データ量によって実際に保存・登録、保護できる件数が少なくなる場合があります。

※4：SMSの場合は、さらに受信メールと送信メールを合わせて20件までFOMAカードに保存できます。

※5：シークレットフォルダには別途最大100件保存できます。

※6：お買い上げ時に登録されているデータを含みます。

※7：シークレットフォルダには別途最大250件保存できます。

※8：シークレットフォルダには別途最大10件保存できます。



## 携帯電話機の比吸収率などについて

### 携帯電話機の比吸収率 (SAR) について

この機種N-08Bの携帯電話機は、国が定めた電波の人体吸収に関する技術基準に適合しています。この技術基準は、人体頭部のそばで使用する携帯電話機などの無線機器から送出される電波が人間の健康に影響を及ぼさないよう、科学的根拠に基づいて定められたものであり、人体側頭部に吸収される電波の平均エネルギー量を表す比吸収率 (SAR:Specific Absorption Rate) について、これが2 W/kg\*の許容値を超えないこととしています。この許容値は、使用者の年齢や身体の大きさに関係なく十分な安全率を含んでおり、世界保健機関 (WHO) と協力関係にある国際非電離放射線防護委員会 (ICNIRP) が示した国際的なガイドラインと同じ値になっています。

すべての機種 of 携帯電話機は、発売開始前に、電波法に基づき国の技術基準に適合していることの確認を受ける必要があります。この携帯電話機N-08BのSARの値は0.390 W/kgです。この値は、財団法人テレコムエンジニアリングセンターによって取得されたものであり、国が定めた方法に従い、携帯電話機の送信電力を最大にして測定された最大の値です。個々の製品によってSARに多少の差異が生じることもありますが、いずれも許容値を満足しています。また、携帯電話機は、携帯電話基地局との通信に必要な最低限の送信電力になるよう設計されているため、実際に通話している状態では、通常SARはより小さい値となります。

SARについて、さらに詳しい情報をお知りになりたい方は、下記のホームページをご参照ください。

総務省のホームページ <http://www.tele.soumu.go.jp/j/sys/ele/index.htm>

社団法人電波産業会のホームページ <http://www.arib-emf.org/>

ドコモのホームページ <http://www.nttdocomo.co.jp/product/sar/>

NECカシオモバイルコミュニケーションズのホームページ <http://www.n-keitai.com/lineup/sar/>

\* : 技術基準については、電波法関連省令 (無線設備規則 14条の2) で規定されています。

### Radio Frequency (RF) Signals

THIS MODEL DEVICE MEETS THE U.S. GOVERNMENT'S REQUIREMENTS FOR EXPOSURE TO RADIO WAVES.

Your wireless device contains a radio transmitter and receiver. Your device is designed and manufactured not to exceed the emission limits for exposure to radio frequency (RF) energy set by the Federal Communications Commission of the U.S. Government. These limits are part of comprehensive guidelines and establish permitted levels of RF energy for the general population. The guidelines are based on standards that were developed by independent scientific organizations through periodic and thorough evaluation of scientific studies.

The exposure standard for wireless mobile devices employs a unit of measurement known as the Specific Absorption Rate (SAR). The SAR limit set by the FCC is 1.6 W/kg.\* Tests for SAR are conducted using standard operating positions accepted by the FCC with the device transmitting at its highest certified power level in all tested frequency bands. Although the SAR is determined at the highest certified

power level, the actual SAR level of the device while operating can be well below the maximum value. This is because the device is designed to operate at multiple power levels so as to use only the power required to reach the network. In general, the closer you are to a wireless base station antenna, the lower the output. Before a device model is available for sale to the public, it must be tested and certified to the FCC that it does not exceed the limit established by the U.S. government-adopted requirement for safe exposure. The highest SAR value for this model device as reported to the FCC, when worn on the body, is 0.34 W/kg. While there may be differences between the SAR levels of various devices and at various positions, they all meet the U.S. government requirement. The FCC has granted an Equipment Authorization for this model device with all reported SAR levels evaluated as in compliance with the FCC RF exposure guidelines. SAR information on this model device is on file with the FCC and can be found under the Display Grant section at <https://gulfoss2.fcc.gov/oetcf/eas/reports/GenericSearch.cfm> after search on FCC ID A98-AZB9304. This device is a mobile phone but there is no held-to-ear operation. Voice call is available via microphone / speaker and wired or Bluetooth headset. There are no body-worn accessories for this device.

---

\* In the United States, the SAR limit for wireless mobile devices used by the public is 1.6 watts/kg (W/kg) averaged over one gram of tissue. SAR values may vary depending upon national reporting requirements and the network band.

### FCC Regulations

This mobile device complies with part 15 of the FCC Rules. Operation is subject to the following two conditions: (1) This device may not cause harmful interference, and (2) this device must accept any interference received, including interference that may cause undesired operation.

This mobile device has been tested and found to comply with the limits for a Class B digital device, pursuant to Part 15 of the FCC Rules. These limits are designed to provide reasonable protection against harmful interference in a residential installation.

This equipment generates, uses and can radiate radio frequency energy and, if not installed and used in accordance with the instructions, may cause harmful interference to radio communications. However, there is no guarantee that interference will not occur in a particular installation; if this equipment does cause harmful interference to radio or television reception, which can be determined by turning the equipment off and on, the user is encouraged to try to correct the interference by one or more of the following measures:

- Reorient or relocate the receiving antenna.
- Increase the separation between the equipment and receiver.
- Connect the equipment into an outlet on a circuit different from that to which the receiver is connected.
- Consult the dealer or an experienced radio/TV technician for help.

Changes or modifications not expressly approved by the party responsible for compliance could void the user's authority to operate the equipment.

The product “N-08B” is declared to conform with the essential requirements of European Union Directive 1999/5/EC Radio and Telecommunications Terminal Equipment Directive 3.1 (a), 3.1 (b) and 3.2.

The Declaration of Conformity can be found on <http://www.n-keitai.com/lineup/index.html> (Japanese only).

This device complies with the EU requirements for exposure to radio waves. Your device is a radio transceiver, designed and manufactured not to exceed the SAR\* limits\*\* for exposure to radio-frequency (RF) energy, which Body SAR\*\*\* value, when tested for compliance against the standard was 0.136 W/kg.

- \* The exposure standard for radio devices employs a unit of measurement known as the Specific Absorption Rate, or SAR.
- \*\* The SAR limit for radio devices used by the public is 2.0 watts/kilogram (W/kg) averaged over ten grams of tissue, recommended by The Council of the European Union. The limit incorporates a substantial margin of safety to give additional protection for the public and to account for any variations in measurements.
- \*\*\* Tests for Body SAR have been conducted using a standard operating position with the device transmitting at its highest certified power level in all tested frequency bands. Although the SAR is determined at the highest certified power level, the actual SAR level of the device while operating can be well below the maximum value. This is because the device is designed to operate at multiple power levels so as to use only the power required to reach the network. In general, the closer you are to a base station antenna, the lower the power output.

### 輸出管理規制

本製品および付属品は、日本輸出管理規制（「外国為替及び外国貿易法」およびその関連法令）の適用を受ける場合があります。本製品および付属品を輸出する場合は、お客様の責任および費用負担において必要となる手続きをお取りください。詳しい手続きについては、経済産業省へお問い合わせください。

## 知的財産権

### 著作権・肖像権について

お客様が本製品を利用して撮影またはインターネット上のホームページからのダウンロード等により取得した文章、画像、音楽、ソフトウェアなど第三者が著作権を有するコンテンツは、私的使用目的の複製や引用など著作権法上認められた場合を除き、著作権者に無断で複製、改変、公衆送信等することはできません。

実演や興行、展示物などには、私的使用目的であっても撮影または録音を制限している場合がありますのでご注意ください。

また、お客様が本製品を利用して本人の同意なしに他人の肖像を撮影したり、撮影した他人の肖像を本人の同意なしにインターネット上のホームページに掲載するなどして不特定多数に公開することは、肖像権を侵害するおそれがありますのでお控えください。

### 商標について

- ・「FOMA」「ホームU」「着もじ」「iモード」「iアプリ」「iモーション」「iコンシェル」「iウィジェット」「iアプリコル」「iスケジュール」「デコメール®」「デコメ®」「デコメ絵文字®」「デコメアニメ®」「キャラ電」「トルカ」「ケータイデータお預かりサービス」「おまかせロック」「mopera」「WORLD CALL」「デュアルネットワーク」「iチャンネル」「セキュリティスキャン」「iエリア」「WORLD WING」「公共モード」「メッセージF」「マルチナンパー」「イマドコサーチ」「イマドコかんたんサーチ」「マチキャラ」「OFFICEED」「2in1」「Music&Videoチャンネル」「メロディコル」「iウェブメール」「きせかえツール」「ドコモメール」「docomo PRO series」および「FOMA」ロゴはNTTドコモの商標または登録商標です。
- ・フリーダイヤルサービス名称とフリーダイヤルロゴマークはNTTコミュニケーションズ株式会社登録商標です。
- ・キャッチホンは日本電信電話株式会社の登録商標です。
- ・McAfee®、マカフィー®は米国法人McAfee, Inc. またはその関係会社の米国またはその他の国における登録商標です。

- ・Gガイド、G-GUIDE、Gガイドモバイル、G-GUIDE MOBILE、およびGガイド関連ロゴは、米Gemstar-TV Guide International, Inc. またはその関係会社の日本国内における商標または登録商標です。



- ・Powered by JBlend™ Copyright 2002-2009 Aplix Corporation. All rights reserved. JBlendおよびJBlendに関連する商標は、日本およびその他の国における株式会社アプリックスの商標または登録商標です。



- ・microSDHCロゴはSD-3C, LLCの商標です。microSDHC「ピクトマジック」「感情お知らせメール」「みんなNらんど」「クイックインフォ」「パズールでござーる」「メディアスビューア」は日本電気株式会社の商標または登録商標です。

- ・QuickTimeは、米国および他の国々で登録された米国Apple Inc.の登録商標です。

- ・Microsoft®およびWindows®、Windows Media®、Windows Vista®は、米国Microsoft Corporationの、米国およびその他の国における商標または登録商標です。

- ・Powered By Mascot Capsule®/Micro3D Edition™ MASCOT CAPSULE®は株式会社エイチアイの登録商標です。

- ・IrSimple™、IrSS™またはIrSimpleShot™は、Infrared Data Association®の商標です。



- ・Google、モバイルGoogleマップは、Google Inc.の登録商標です。
- ・Wi-Fi®、Wi-Fi Alliance®、WMM®、WPA®、Wi-Fiロゴ、Wi-Fi CERTIFIED®ロゴおよびWi-Fi Protected Setup®ロゴはWi-Fi Allianceの登録商標です。



- ・Wi-Fi CERTIFIED™およびWi-Fi Protected Setup™はWi-Fi Allianceの商標です。

- ・らくらく無線スタートはNECアクセステクニカ株式会社の登録商標です。

- ・AOSS™および、AOSS™は株式会社バッファローの商標です。



- ・「スティックポインタ」はアルプス電気株式会社の登録商標です。

- ・「Lui」はNECパーソナルプロダクツ株式会社の登録商標です。

- ・その他本文中に記載されている会社名および商品名は、各社の商標または登録商標です。

- ・本製品は、MPEG-4 Visual Patent Portfolio Licenseに基づきライセンスされており、お客様が個人的かつ非営利目的において以下に記載する場合においてのみ使用することが認められています。
  - MPEG-4 Visualの規格に準拠する動画(以下、MPEG-4 Video)を記録する場合
  - 個人的かつ非営利的活動に従事する消費者によって記録されたMPEG-4 Videoを再生する場合
  - MPEG-LAよりライセンスをうけた提供者により提供されたMPEG-4 Videoを再生する場合
- ・プロモーション、社内用、営利目的などその他の用途に使用する場合には、米国法人MPEG LA, LLCにお問い合わせください。
- ・本製品はAdobe Systems IncorporatedのAdobe® Flash® Lite® および Adobe Reader® Mobileテクノロジーを搭載しています。Adobe Flash Lite Copyright© 2003-2010 Adobe Systems Incorporated. All rights reserved. Adobe Reader Mobile Copyright© 1993-2010 Adobe Systems Incorporated. All rights reserved. Adobe、Adobe Reader、Flash、およびFlash LiteはAdobe Systems Incorporated(アドビシステムズ社)の米国ならびにその他の国における登録商標  Powered by ADOBE® FLASH® または商標です。
- ・コンテンツ所有者は、WMDRM (Windows Media digital rights management) 技術によって著作権を含む知的財産を保護しています。本製品は、WMDRMソフトウェアを使用してWMDRM保護コンテンツにアクセスします。WMDRMソフトウェアがコンテンツを保護できない場合、保護コンテンツを再生またはコピーするために必要なソフトウェアのWMDRM機能を無効にするよう、コンテンツ所有者はMicrosoftに要求することができます。無効にすることで保護コンテンツ以外のコンテンツが影響を受けることはありません。保護コンテンツを利用するためにライセンスをダウンロードする場合、Microsoftがライセンスに無効化リストを含める場合がありますのであらかじめご了承ください。コンテンツ所有者はコンテンツへのアクセスに際し、WMDRMのアップグレードを要求することがあります。アップグレードを拒否した場合、アップグ

レードを必要とするコンテンツへのアクセスはできません。

- ・本製品は、株式会社ACCESSのNetFront Browser、NetFront Document Viewer、NetFront Sync Clientを搭載しています。ACCESS、ACCESSロゴ、NetFrontは、日本国、米国、およびその他の国における株式会社ACCESSの登録商標または商標です。Copyright© 2010 ACCESS CO., LTD. All rights reserved.  
- ・本製品の一部分にIndependent JPEG Groupが開発したモジュールが含まれています。
- ・本製品は、株式会社ACCESSのIrFrontを搭載しています。©2008 ACCESS CO., LTD. All right reserved. 

ACCESS、IrFrontは、株式会社ACCESSの日本またはその他の国における商標または登録商標です。

- ・日本語変換は、オムロンソフトウェア(株)のiWnnを使用しています。iWnn©OMRON SOFTWARE Co., Ltd. 2008-2010 All Rights Reserved.
- ・「AXIS フォント」は株式会社アクシスの登録商標です。また、「AXIS」フォントはタイププロジェクト株式会社が制作したフォントです。
- ・TruMediaとDialog Clarity技術はSRS Labs, Inc.からのライセンスに基づき製品化されています。  TruMedia, Dialog Clarity, SRSと  記号はSRS Labs, Inc.の商標です。
- ・本製品にはGNU General Public License (GPL)、GNU Lesser General Public License (LGPL) その他に基づきライセンスされるソフトウェアが含まれています。当該ソフトウェアに関する詳細は、本製品付属のCD-ROM内の「GPL・LGPL等について」フォルダ内の「readme.txt」をご参照ください。
- ・Copyright© Ericsson, IBM, Lotus, Matsushita Communication Industrial Co., Ltd., Motorola, Nokia, Openwave Systems, Inc., Palm Inc., Psion, Starfish Software, Symbian, Ltd. (2001-2010). All Rights Reserved. DMクライアントにかかるソフトウェア全体または一部を改変するには、特許権等を含む知的財産権にかかる許諾を第三者より受けることが必要です。著作権者は、すべての第三者の知的財産権の特定につき、いかなる方法を問わず責任を負わず、責任を

持ちません。本文およびこれに含まれる情報は、「現状のまま」にて提供されるものとし、一切の保証を有しません。また、Ericsson, IBM, Lotus, 松下通信工業(現パナソニック モバイルコミュニケーションズ), Motorola, Nokia, Openwave, Palm Inc, Psion, Starfish Software, Symbianおよびその他全てのSyncML協賛者(以下「ライセンサー」といいます。)は、商品性、特定目的との適合性、第三者の権利の非侵害および取引にかかる過程または慣習からなご生じる保証も含め、明示または黙示を問わずいかなる保証も拒否します。たとえ損害賠償の可能性についてライセンサーが何らかの助言を受けていたとしても、ライセンサーは、利益逸失、営業機会損失、データ利用の損失、営業妨害その他直接的な、間接的な、特別な、付随的な、懲罰的な、または派生的なまたは本文およびこれに含まれる情報に関連するいかなる種類の損害に関し、一切責任を負いません。

- ・ 本製品は、データ放送BMLブラウザとして、株式会社ACCESSのNetFront DTV Profile Wireless Editionを搭載しています。本製品は、放送コンテンツ起動機能として、株式会社ACCESSのMedia:/メディアコロン仕様を採用しています。Copyright© 1996-2010 ACCESS CO., LTD. ACCESS、NetFront及びMedia:/メディアコロンは、株式会社ACCESSの日本国またはその他の国における商標または登録商標です。
- ・ フレーム補間機能には株式会社モルフォのFrameSolid™を採用しております。FrameSolid™は株式会社モルフォの商標です。
- ・ Bluetoothとそのロゴマークは、Bluetooth SIG,INCの登録商標で、株式会社NTTドコモはライセンスを受けて使用しています。その他の商標および名称はそれぞれの所有者に帰属します。
- ・ 本製品は抗菌加工を施しております。抗菌対象箇所は、携帯電話ボディ(ディスプレイ、各種ボタン、端子部除く)無機抗菌剤・塗装・JP0122112A0003N SIAAマークは、ISO22196法により評価された結果に基づき、抗菌製品技術協議会ガイドラインで品質管理・情報公開された製品に表示されています。
- ・ ©MTI Ltd.
- ・ ©駅探
- ・ ©G-mode

- ・ 本書では各OS(日本語版)を次のように略して表記しています。
  - Windows 7は、Microsoft® Windows® 7 (Starter、Home Basic、Home Premium、Professional、Enterprise、Ultimate)の略です。
  - Windows Vistaは、Windows Vista® (Home Basic、Home Premium、Business、Enterprise、Ultimate)の略です。
  - Windows XPは、Microsoft® Windows® XP Professional operating systemまたはMicrosoft® Windows® XP Home Edition operating systemの略です。

# English (Quick Manual)

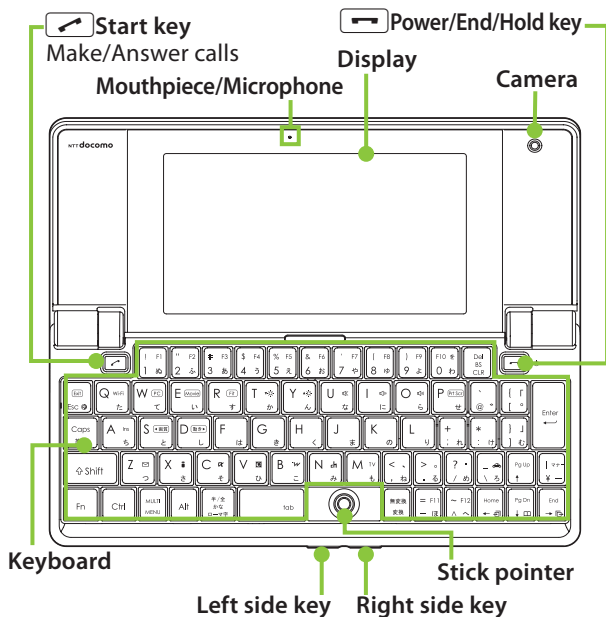

Charge lamp/Illumination/  
Recording indicator

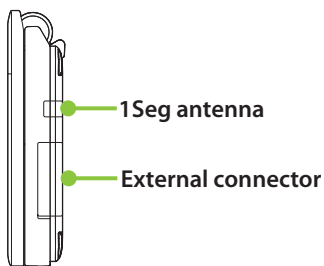
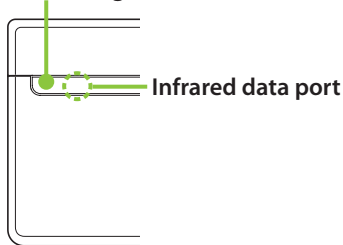

## Adding to phonebook

- ① **NEW** → “TEL function” → “Phonebook” → “Add to phonebook”

- To add data from Received calls  
On the standby screen → **☰** → Select Received calls → **Fn 1** (Submenu) → “Add to phonebook”
- To add data from Redial  
On the standby screen → **☰** → Select Redial → **Fn 1** (Submenu) → “Add to phonebook”

- ② Select the destination → Enter a name  
→ Check the reading of the name → **Fn 2** (Edit end)

- ③ Select items and enter them

Group (01 - 19, No group)
<b>GR</b> <Group> → Select a group
Phone number (up to 5)
<b>☎</b> <Phone number> → Enter phone number → Select an icon
Mail address (up to 5)
<b>✉</b> <Mail address> → Enter mail address → Select an icon
Address
<b>🏠</b> <Address> → Enter zip code → Enter address
Location information
<b>📍</b> <Loc. info> → Add location information
Birthday
<b>📅</b> <Birthday> → Enter birthday → Set reminder
Memorandums
<b>📝</b> <Memo> → Enter memo
Image
<b>📷</b> <Image> → Take a photo or select an image
Chara-den
<b>😊</b> <Chara-den> → Select Chara-den
Memory number (000 - 999)
<b>No</b> → Enter memory No.

- ④ **Fn 2** (Finish)

Only name, reading, group, phone number and mail address can be added to a UIM.

## Editing/Deleting phonebook data

### Edit phonebook data

Open the Phonebook detail screen → **Fn 1** (Submenu) → “Edit phonebook” → Edit the items if necessary → **Fn 2** (Finish) → “YES” (For the UIM, press **Fn 2** (Finish) and select “Overwrite” → “YES”)

### Delete phonebook data

Open the Phonebook list screen → **Fn 1** (Submenu) → “Delete data” → “Delete this” → “YES”

## Entering text

### Text entry (edit) screen

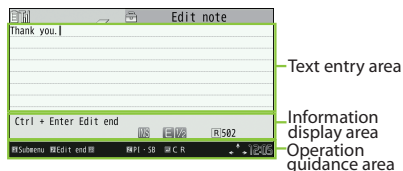

### Input mode

**漢**... Kanji/Hiragana      **カ**... Katakana  
**E**... Alphabet      **☒**... Kuten code

### Switch to kanji/hiragana, katakana, alphabet mode

The modes switch as follows:

**Fn** **カ**: Alphabet → Kanji/hiragana  
When Kanji/hiragana mode

**Fn** **変換**: Kanji/hiragana → Katakana (double-byte) → Katakana (single-byte)

### Switch text entry modes

**Alt** + **カ**

The modes switch as follows:  
Roman input → Kana input

### Enter pictograms, symbols, face marks, URL

**Fn 4** (PI · SB) → Press **Fn 3** or **Fn 4** to change tabs → Select pictograms, etc. (In case of pictograms or symbols, press **CLR** after entering)

### Clear character

Use **↑ ↓ ← →** to move the cursor to the character to clear → **CLR**



## ■ Enter space

**tab**

(Only when the cursor is at the end of the text)

## ■ Insert a line feed

**Enter**

## Entering “携帯” on Note

### ■ Text entry (edit) screen

→ “Tool” → “Note” → **2** (Edit) →

**かな** → Activate Roman input mode

け → , い → ,  
た → , い →

### ■ Text conversion

→ → Select “携帯” from the candidates

## Camera

### ■ Photo mode

→ “CAMERA/TV/MUSIC” → “Camera” → “Still image shooting” → (Shoot still images) → (Save the shot images)

### ■ Movie mode

→ “CAMERA/TV/MUSIC” → “Camera” → “Movie shooting” → (Shoot moving pictures) → (Stop shooting) → (Save the shot pictures)

## 1Seg

### ■ Register channel list

→ “CAMERA/TV/MUSIC” → “1Seg” → “Channel setting” → “Select area” → Select an area → Select prefecture → “YES”

### ■ Switch the channel list

→ “CAMERA/TV/MUSIC” → “1Seg” → “Channel list” → Select a channel list

### ■ Watch 1Seg

→ “CAMERA/TV/MUSIC” → “1Seg” → “Activate 1Seg”

### ■ Record 1Seg

Press (1 second or longer) while watching 1Seg: record 1Seg

Press while recording 1Seg: stop

recording

Press while watching 1Seg: capture 1Seg

## Viewing photo, Playing moving picture/melody

### ■ Display a photo

→ “Data box” → “My picture” → Select folder → Select photo

### ■ Play a moving picture

→ “Data box” → “i-motion/Movie” → Select folder → Select moving picture

### ■ Play melody

→ “Data box” → “Melody” → Select folder → Select melody

## Using the music player

### ■ Play music

→ “Data box” → “MUSIC” → Select folder → Highlight a track →

## Making/Receiving videophone calls

### ■ Make a videophone call

Enter a phone number → **2** (V.phone) → “Dial” or “Dial (confirm once)” → Press after talking

### ■ Receive a videophone call

When the ring tone sounds and the incoming call lamp flashes, press or **3** (Subst.) → Press after talking

: Send your camera image to the caller  
 (Subst.) : Send your substitute image to the caller

## i-mode mail

### Composing/Sending i-mode mail



Address  
Subject  
Message

#### Open the New mail screen

**[Fn][Z]** → **[Fn][3]** (New)

#### Enter an address

"**To** <No address>" → Enter an address

#### Enter a subject

"**Subject** <No subject>" → Enter a subject

#### Enter the main text

"**[Message icon]** <No message>" → Enter the main text

#### Send mail

**[Fn][2]** (Send)

### Attaching files

#### Attach an image, i-motion, melody, PDF, document, ToruCa, or other data

Open the New mail screen → **[Fn][4]** (Att.)  
→ Select an item → Select a folder →  
Select data

### Receiving i-mode mail

"**[Envelope icon]**" flashes → Received results screen appears → Select "**[Mail icon]**"

### Other mail functions

#### Reply to mail

Open mail to reply to → **[Fn][2]** (Reply) →  
"**[Reply icon]**" → Enter main text → **[Fn][2]** (Send)

#### Forward mail

Open mail to forward → **[Fn][1]** (Submenu)  
→ "Reply/Forward" → "Forward" → "**To**"  
→ Enter a mail address → **[Fn][2]** (Send)

### Check new messages

**[Fn][Z]** (1 second or longer)

## Network Services

### Voice mail Service

#### Activate

**[MENU]** → "TEL function" → "Voice mail service" →  
"Activate" → "YES" → "YES" → Enter the ring  
time (seconds)

#### Deactivate

**[MENU]** → "TEL function" → "Voice mail service" →  
"Deactivate" → "YES"

#### Play messages

**[MENU]** → "TEL function" → "Voice mail service" →  
"Play messages" → "Play (voice call)" or "Play  
(videophone)" → "YES" → Follow the voice  
instructions

### Call waiting

#### Activate

**[MENU]** → "TEL function" → "Other network serv."  
→ "Call waiting" → "Activate" → "YES"

#### Deactivate

**[MENU]** → "TEL function" → "Other network serv."  
→ "Call waiting" → "Deactivate" → "YES"

#### Answer another incoming call

Press **[Call icon]** to switch to incoming call  
To switch the calls, press **[Call icon]**.

### Call forwarding Service

#### Activate

**[MENU]** → "TEL function" → "Other network  
serv." → "Call forwarding" → "Activate" →  
Set a forwarding number and the ring time,  
then select "Activate" → "YES"

#### Deactivate

**[MENU]** → "TEL function" → "Other network  
serv." → "Call forwarding" → "Deactivate"  
→ "YES"

## Service available for the FOMA terminal

Directory assistance (pay : service charge + call charge)*1	(No area code) 104
Telegram (pay: telegram charge)	(No area code) 115
Time (pay)	(No area code) 117
Weather (pay)	Area code for weather forecast you want + 177
Police emergency*2	(No area code) 110
Fire brigade/Ambulance emergency*2	(No area code) 119
Maritime distress call	(No area code) 118
Emergency Message Recording System (pay)	(No area code) 171
Collect call (pay: service charge + call charge)	(No area code) 106

\*1 : Unlisted phone numbers cannot be given.

\*2 : Depending on the area you are calling from, you may not be connected with the nearest police or fire department. In this case, dial from a public or general subscriber phone.

## Main icons



Icon display area

- : Battery level
- : FOMA signal strength
- : Wi-Fi signal strength
- : Appears when you are out of FOMA/Wi-Fi service area
- : i-mode in progress
- : Unread mail
- : During a voice call
- : Dial lock
- : i-concier information
- : Using Multitask
- : Bluetooth

- : microSD card inserted
- : Ring volume set to "Silent"
- : Manner mode set
- : Public mode (Drive mode) set
- : Alarm set
- : Voice Mail message
- : Record VP message set
- : eco mode1 "ON"
- : eco mode2 "ON"
- : Keypad lock set/ready
- : USB cable connected in communication mode

## For Overseas Use

### Making a call

#### Making a call to outside your destination country (including Japan)

##### ■ Make a call by dialing from the country code

On the standby screen, dial + (0 (1 second or longer)) → Country code\* → Area code (City code) → The other party's phone number → or (V.phone) → "Dial" or "Dial (confirm once)"

\* The country code for Japan is 81.

#### Making a local call in the country of stay

Dial the other party's phone number → or (V.phone) → "Dial" or "Dial (confirm once)"

#### Receiving a call

When you receive a voice/videophone call, press .

#### After returning to Japan

When you return to Japan and turn on the power, the network will be automatically searched and connected to the FOMA network (DOCOMO).

##### ■ Re-search the connectable operator

→ "Map/Overseas" → "Overseas NW search" → "Network search setting" → "Network re-search"

When select "Manual", select an operator.

## Inquiries

### General Inquiries<docomo Information Center>

(Business hours : 9:00a.m. to 9:00p.m.)

 **0120-005-250 (toll free)**

\* Service available in: English, Portuguese, Chinese, Spanish, Korean.

\* Unavailable from part of IP phones.

(Business hours : 9:00a.m. to 8:00p.m.(Open all year round))

■ From DOCOMO mobile phones

(In Japanese only)

 **(No prefix) 151 (toll free)**

\* Unavailable from land-line phones, etc.

(Business hours : 9:00a.m. to 8:00p.m.(Open all year round))

■ From land-line phones

(In Japanese only)

 **0120-800-000 (toll free)**

\* Unavailable from part of IP phones.

### Repairs

(Business hours : 24 hours(open all year round))

■ From DOCOMO mobile phones

(In Japanese only)

 **(No prefix) 113 (toll free)**

\* Unavailable from land-line phones, etc.

(Business hours : 24 hours(open all year round))

■ From land-line phones

(In Japanese only)

 **0120-800-000 (toll free)**

\* Unavailable from part of IP phones.

### Lost & Stolen

■ Omakase Lock

• Charges will incur for application for Omakase Lock.

Application is free if made at the same time as application for service suspension or during service suspension. Set/Release Omakase Lock

 **0120-524-360**

(Business hours : 24 hours(open all year round))

(In Japanese only)

\* Unavailable from part of IP phones.

\* Omakase Lock can be set/released from the My docomo site on a PC, etc.

- Please confirm the phone number before you dial.
- For Applications or Repairs and After-Sales Service, please contact the above-mentioned information center or the docomo shop etc. near you on the NTT DOCOMO website or the i-mode site.

▶ **NTT DOCOMO website** <http://www.nttdocomo.co.jp/english/>

▶ **i-mode site** iMenu⇒お客様サポート (user support)⇒ドコモショップ (docomo Shop)

\* In Japanese only

## Loss or theft of FOMA terminal or payment of cumulative cost overseas

<docomo Information Center>  
(available 24 hours a day)

### ■ From DOCOMO mobile phones

International call access code for  
the country you stay

**-81-3-6832-6600\* (toll free)**

\* You are charged a call fee to Japan when calling from a land-line phone, etc.

\* If you use N-08B, you should dial the number +81-3-6832-6600 (to enter "+", press and hold the "0" key for at least one second).

### ■ From land-line phones <Universal number>

Universal number international  
prefix

**-8000120-0151\***

\* You might be charged a domestic call fee according to the call rate for the country you stay.

\* For international call access codes for major countries and universal number international prefix, refer to DOCOMO International Services website.

## Failures encountered overseas

<Network Support and Operation Center>  
(available 24 hours a day)

### ■ From DOCOMO mobile phones

International call access code for  
the country you stay

**-81-3-6718-1414\* (toll free)**

\* You are charged a call fee to Japan when calling from a land-line phone, etc.

\* If you use N-08B, you should dial the number +81-3-6718-1414 (to enter "+", press and hold the "0" key for at least one second).

### ■ From land-line phones <Universal number>

Universal number international  
prefix

**-8005931-8600\***

\* You might be charged a domestic call fee according to the call rate for the country you stay.

\* For international call access codes for major countries and universal number international prefix, refer to DOCOMO International Services website.

- If you lose your FOMA terminal or have it stolen, immediately take the steps necessary for suspending the use of the FOMA terminal.
- If the FOMA terminal you purchased is damaged, bring your FOMA terminal to a repair counter specified by DOCOMO after returning to Japan.

# Memo

# Memo

# 索引

## あ

アイコンの見かた	21
アクセスポイントモード	74
アダプタ	10
アフターサービス	82
アラーム	72
暗証番号	35
安全上のご注意	6
イルミネーション	33
エリアメール	52
遠隔初期化	39
お知らせアイコン	22
オプション・関連機器	87
おまかせロック	37
オリジナルロック	37

## か

海外利用	47
各部の名称と機能	4
カメラ	
静止画撮影	59
動画撮影	60
きせかえツール	33
キャッチホン	45
緊急速報「エリアメール」	52
キー操作ロック	37
公共モード（電源OFF）	44
公共モード（ドライブモード）	44
国際電話	42
国際ローミング	47
故障かな？と思ったら	80

## さ

材質一覧	12
再生	
i モーション	70
Music&Video チャンネル	63、64
音楽データ	65
ビデオ	62
ムービー	70
再生制限	65
自局番号表示	20
自動受信（メール）	51
充電	18
受話音量	43
仕様	
電池パック	94

保存・登録・保護件数	94
本体	93
照明設定	32
初期設定	19
スキャン機能	86
スキャン結果表示	86
パターンデータ更新	86
スケジュール	72
スティックポイント	27
静止画撮影	59
赤外線通信	78
セキュリティスキャン（スキャン機能）	86
設定リセット	39
ソフトウェア更新	
アイコンから	85
メニューから	85

## た

ダイヤルロック	37
ダウンロード	
i アプリ	68
i モーション	70
Music&Video チャンネル	64
ウィジェットアプリ	68
着うたフル®	65
ムービー	70
端末暗証番号	35
端末初期化	39
知的財産権	
商標	98
著作権・肖像権	98
着うたフル®	65
着信イルミネーション	33
着信音	31
着信音量	31
着信拒否設定	38
着信履歴	41
使いかたガイド	20
ディスプレイの見かた	21
テキストエディタ	72
デコメアニメ®	50
デコメ絵文字®	30、49
デコメール®	50
デスクトップアイコン	22
テレビ電話	
受ける	43
海外利用	47



かける.....	40
伝言メモ設定.....	43
転送でんわ.....	45
電池残量.....	21
電池バック	
取り扱い.....	14
取り付け.....	17
電波の強さ（受信レベル）.....	21
電話	
受ける.....	43
海外で利用する.....	47
海外にいる相手にかける.....	42
電話帳からかける.....	41
電話番号を入力してかける.....	40
リダイヤル／着信履歴からかける.....	41
電話帳	
削除.....	54
修正.....	54
登録.....	54

電話に出られないとき	
公共モード（電源OFF）.....	44
公共モード（ドライブモード）.....	44
伝言メモ.....	43
電話番号確認（自分）.....	20
動画撮影.....	60
登録外着信拒否.....	38
取り扱い上のご注意.....	13

## な

ネットワーク暗証番号.....	35
ネットワークサービス.....	45

## は

パソコンと接続する.....	79
ボタンデータ更新.....	86
発信者番号通知.....	41
比吸収率（SAR）.....	95
不在お知らせ.....	34
フルブラウザ	
Bookmark.....	57
画面メモ.....	57
サイトの見かたと操作.....	56
プロフィール.....	20
保証.....	82
ボタン操作	
iモード／フルブラウザ.....	56
カメラ.....	59
画面.....	24
ミュージックプレーヤー.....	66
ワンセグ.....	62

## ま

待受画面設定.....	32
マチキャラを変える.....	33
マナーモードの設定.....	32
ミュージックプレーヤー.....	66
ミュージック	
音楽データを再生する.....	65
みんなNらんど.....	55
ムービー.....	70
メインメニュー	
メインメニューの変更.....	23
メインメニューの見かた.....	23
メニューアイコンを変える.....	32
メニュー一覧.....	88
メール.....	49
メールアドレスの自動取得.....	20
文字サイズ.....	32
文字入力.....	28

## や

輸出管理規制.....	97
-------------	----

## ら

リダイヤル.....	41
留守番電話サービス.....	45
ロック機能.....	37
ロック／セキュリティ	
おまかせロック.....	37
オリジナルロック.....	37
キー操作ロック.....	37
ダイヤルロック.....	37

## わ

ワンセグ.....	61
-----------	----

## 英数字

ACアダプタ.....	18
Bluetooth	
接続.....	75
注意事項.....	15
データ送受信.....	75
登録.....	75
Bookmark.....	57
ecoモード.....	34
FOMAカード	
取り扱い.....	14
取り付け.....	17
FOMA端末の取り扱い.....	7
iアプリ.....	67
iウィジェット.....	67、69

i コンシェル	71
i チャネル	58
i モーション	70
i モード	55
i モードサイトの表示	56
画面メモ	57
i モード故障診断サイト	83
i モードパスワード	35
i モードメール	
受信	51
送信	49
デコメール® / デコメアニメ®	50
問合せ	51
ファイル添付	49
返信	51
<b>Lui機能</b>	<b>73</b>
<b>microSD カード</b>	
取り付け / 取り外し	76
利用	76
<b>Music&amp;Video チャンネル</b>	<b>63</b>
<b>PINコード (PIN1 / PIN2)</b>	<b>36</b>
<b>PINロック解除コード</b>	<b>36</b>
<b>Quick Manual</b>	<b>101</b>
<b>SMS</b>	<b>53</b>
<b>Wi-Fi</b>	<b>73</b>
注意事項	15
<b>WMA</b>	<b>65</b>
<b>WORLD CALL</b>	<b>42</b>
<b>WORLD WING</b>	<b>47</b>

ご契約内容の確認・変更、各種サービスのお申込、各種資料請求をオンライン上で承っております。

i モードから **i Menu** ⇒お客様サポート⇒お申込・お手続き⇒各種お申込・お手続き  
**パケット通信料無料**

パソコンから **My docomo** (<http://www.mydocomo.com/>)⇒各種お申込・お手続き

※ i モードからご利用になる場合、「ネットワーク暗証番号」が必要となります。

※ i モードからご利用いただく場合のパケット通信料は無料です。海外からのアクセスの場合は有料となります。

※ パソコンからご利用になる場合、「docomo ID / パスワード」が必要となります。

※ 「ネットワーク暗証番号」および「docomo ID / パスワード」をお持ちでない方・お忘れの方は取扱説明書裏面の「総合お問い合わせ先」にご相談ください。

※ ご契約内容によってはご利用いただけない場合があります。

※ システムメンテナンスなどにより、ご利用にできない場合があります。

## マナーも一緒に携帯しましょう

公共の場所で携帯電話をご利用の際は周囲の心くばりを忘れずに。

### こんな場合は必ず電源を切りましょう

#### ■ 使用禁止の場所にいる場合

・ 航空機内、病院内や電車などの優先席付近では、必ず携帯電話の電源を切ってください。

### こんな場合は公共モードに設定しましょう

#### ■ 運転中の場合

・ 運転中の携帯電話を手で保持しての使用は罰則の対象となります。

#### ■ 劇場・映画館・美術館など公共の場所にいる場合

### プライバシーに配慮しましょう

 カメラ付き携帯電話を利用して、撮影や画像送信を行う際はプライバシーなどにご配慮ください。



## ドコモの環境への取組み

### 取扱説明書の薄型化

本書では、基本的な機能の操作について説明することにより、取扱説明書の薄型化を図り、紙の使用量を削減いたしました。

よく使われる機能や詳しい説明については、使いかたガイド（本FOMA端末に搭載）やドコモのホームページでご確認いただけます。

### 携帯電話の回収・リサイクル



携帯電話・PHS事業者は、環境を保護し貴重な資源を再利用するためにお客さまが不要となってお持ちになる電話機・電池・充電器をブランド・メーカー問わず左記マークのあるお店で回収し、リサイクルを行っております。お近くのドコモショップへお持ちください。

・ この印刷物はリサイクルに配慮して製本されています。不要となった際は、回収・リサイクルに出しましょう。

総合お問い合わせ先  
(ドコモ インフォメーションセンター)

■ドコモの携帯電話からの場合

 (局番なしの) **151** (無料)

※一般電話などからはご利用いただけません。

■一般電話などからの場合

 **0120-800-000**

※一部の IP 電話からは接続できない場合があります。

受付時間 午前9:00～午後8:00 (年中無休)

●番号をよくご確認の上、お間違いのないようにおかけください。

●各種手続き、故障・アフターサービスについては、上記お問い合わせ先にご連絡いただくか、ドコモホームページ、i モードサイトにてお近くのドコモショップなどにお問い合わせください。

ドコモホームページ <http://www.nttdocomo.co.jp/>

故障お問い合わせ先

■ドコモの携帯電話からの場合

 (局番なしの) **113** (無料)

※一般電話などからはご利用いただけません。

■一般電話などからの場合

 **0120-800-000**

※一部の IP 電話からは接続できない場合があります。

受付時間 24 時間 (年中無休)

海外での紛失、盗難、盗難、精算などについて  
(ドコモ インフォメーションセンター)(24 時間受付)

ドコモの携帯電話からの場合

滞在国内の国際電話  
アクセス番号 **-81-3-6832-6600\*** (無料)

\* 一般電話などでかけた場合には、日本向け通話料がかかります。

※N-08Bから、ご利用の場合は +81-3-6832-6600 でつながります。

(「+」は「0」ボタンを1秒以上押します。)

一般電話などからの場合

ユニバーサルナンバー用

国際識別番号 **-8000120-0151\***

\* 滞在国内通話料などがかかる場合があります。

※主要国の国際電話アクセス番号/ユニバーサルナンバー用国際識別番号については、ドコモの「国際サービスホームページ」をご覧ください。

●紛失・盗難などにあわれたら、速やかに利用中断手続きをお取りください。

●お客様が購入された FOMA 端末に故障が発生した場合は、ご帰国後にドコモ指定の故障取扱窓口へご持参ください。

海外での故障について  
(ネットワークオペレーションセンター)(24 時間受付)

ドコモの携帯電話からの場合

滞在国内の国際電話  
アクセス番号 **-81-3-6718-1414\*** (無料)

\* 一般電話などでかけた場合には、日本向け通話料がかかります。

※N-08Bから、ご利用の場合は +81-3-6718-1414 でつながります。

(「+」は「0」ボタンを1秒以上押します。)

一般電話などからの場合

ユニバーサルナンバー用

国際識別番号 **-8005931-8600\***

\* 滞在国内通話料などがかかる場合があります。

※主要国の国際電話アクセス番号/ユニバーサルナンバー用国際識別番号については、ドコモの「国際サービスホームページ」をご覧ください。



マナーもいっしょに携帯しましょう。

○公共の場所で携帯電話をご利用の際は、周囲の方への心くばりを忘れずに。

販売元 株式会社NTTドコモ

製造元 NECカシオモバイルコミュニケーションズ株式会社



環境保全のため、不要になった電池はNTTドコモまたは代理店、リサイクル協力店等にお持ちください。



この取扱説明書は大豆インキで印刷しています。

再生紙を使用しています



10.7(1版)  
MDT-000147-JAAO

Li-ion00

# N-08B

## パソコン接続マニュアル

データ通信.....	1
ご使用になる前に .....	4
手順を確認する.....	5
FOMA通信設定ファイル（ドライバ）をインストールする.....	9
Bluetooth通信を準備する.....	13
Wi-Fi機能対応パソコンに接続する.....	15
ドコモ コネクションマネージャ.....	16
設定した通信を実行する.....	21
ダイヤルアップネットワークの設定.....	22
ダイヤルアップの設定を行う.....	29
AT コマンド一覧.....	38

### パソコン接続マニュアルについて

本マニュアルでは、N-08Bでデータ通信をする際に必要な事項についての説明をはじめ、付属のCD-ROM内の「FOMA通信設定ファイル」「ドコモ コネクションマネージャ」のインストール方法などを説明しています。

お使いの環境によっては操作手順や画面が一部異なる場合があります。

# データ通信

## FOMA 端末から利用できるデータ通信

FOMA 端末とパソコンを接続して利用できるデータ通信は、データ転送 (OBEX™通信)、パケット通信と64K データ通信に分類されます。

### データ転送 (OBEX™通信)

画像や電話帳、メールなどのデータを、他のFOMA 端末やパソコンなどとの間で送受信します。

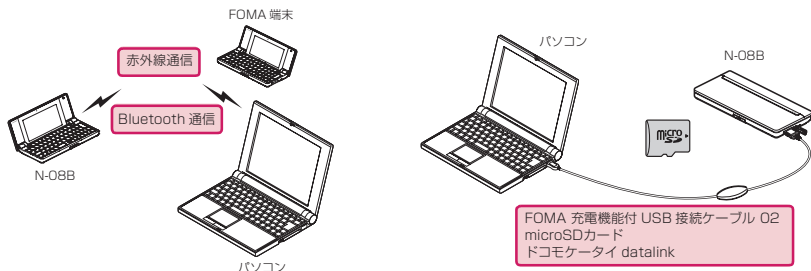

### パケット通信

送受信されたデータ量に応じて課金され※1、FOMAハイスピードエリアでは受信最大7.2Mbps※2、送信最大5.7Mbps※2の高速通信を行うことができます。通信環境や混雑状況の影響により通信速度が変化するベストエフォート方式による提供です。少ないデータ量を高速でやりとりするのに適しています。

- ドコモのPDA「sigmarion III」でパケット通信をご利用のときは、通信速度が遅くなる場合があります。ハイスピードエリア対応の高速通信には対応していません。

FOMAネットワークに接続された社内LANにアクセスすることもできます。

ドコモのインターネット接続サービス「mopera U」など、FOMAパケット通信対応アクセスポイントを利用します。

FOMA 充電機能付USB接続ケーブル O2 (別売) やBluetooth通信※3、Wi-Fi接続を使ってパソコンと接続したり、専用ケーブルでPDAと接続することにより通信を行います。

※1：データ量の大きいファイルの送受信を行った場合、通信料金が高額になりますのでご注意ください。

※2：技術規格上の最大値であり、実際の通信速度は、ネットワークの混み具合や通信環境により異なります。また、FOMAハイスピードエリア外やHIGH-SPEEDに対応していないアクセスポイントに接続するとき、またはドコモのPDA「sigmarion III」などHIGH-SPEEDに対応していない機器をご利用の場合、通信速度が遅くなる場合があります。

※3：Bluetooth接続の場合、FOMA 端末の通信速度はハイスピード用の通信速度になりますが、Bluetooth機器間の通信速度に限界があるため、最大速度では通信できない場合があります。

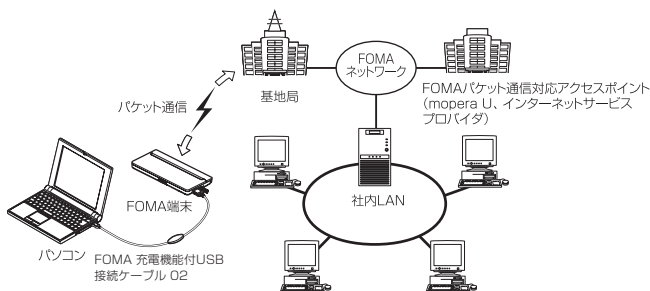

## 64Kデータ通信

データ量に関係なく、接続された時間に応じて課金されます。

ドコモのインターネット接続サービス「mopera U」などのFOMA 64Kデータ通信対応アクセスポイント、またはISDN同期64Kアクセスポイントを利用します。

FOMA 充電機能付USB接続ケーブル 02やBluetooth通信を使ってパソコンと接続したり、専用ケーブルでPDAと接続することにより通信を行います。

※長時間にわたる接続を行った場合、通信料金が高額になりますのでご注意ください。

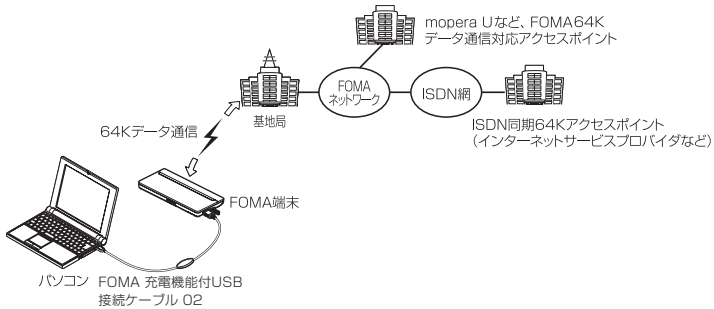

### おしらせ

- 海外やFOMAサービスエリア外では、パケット通信は受信最大384kbps、送信最大64kbpsとなります。
- 海外でパケット通信を行う場合は、IP接続で通信を行ってください (PPP接続ではパケット通信できません)。
- Wi-Fi接続を利用してパケット通信を行う場合は、PPP接続で通信を行ってください (IP接続ではパケット通信できません)。
- 海外で64Kデータ通信はご利用になれません。

## ご利用にあたっての留意点

### インターネットサービスプロバイダの利用料について

インターネットを利用する場合は、ご利用になるインターネットサービスプロバイダに対する利用料が必要となる場合があります。この利用料は、FOMAサービスの利用料とは別に直接インターネットサービスプロバイダにお支払いいただけます。利用料の詳しい内容については、ご利用のインターネットサービスプロバイダにお問い合わせください。

ドコモのインターネット接続サービス「mopera U」をご利用いただけます。「mopera U」をご利用いただく場合は、お申し込みが必要（有料）となります。

### 接続先（インターネットサービスプロバイダなど）の設定について

パケット通信と64Kデータ通信では接続先が異なります。パケット通信を行うときはパケット通信対応の接続先、64Kデータ通信を行うときはFOMA 64Kデータ通信、またはISDN同期64K対応の接続先をご利用ください。

- DoPaのアクセスポイントには接続できません。
- moperaのサービス内容および接続設定方法についてはmoperaのホームページをご覧ください。  
<http://www.mopera.net/mopera/index.html>

### ネットワークアクセス時のユーザ認証について

接続先によっては、接続時にユーザ認証（IDとパスワード）が必要な場合があります。その場合は、通信ソフト（ダイヤルアップネットワーク）でIDとパスワードを入力して接続してください。IDとパスワードは接続先のインターネットサービスプロバイダまたは接続先のネットワーク管理者から付与されます。詳しい内容については、インターネットサービスプロバイダまたは接続先のネットワーク管理者にお問い合わせください。

### ブラウザ利用時のアクセス認証について

パソコンのブラウザでFirstPass対応サイトを利用する時のアクセス認証ではFirstPass（ユーザ証明書）が必要です。ドコモのホームページからFirstPass PCソフトをダウンロードし、インストール、設定を行ってください。詳しくはドコモのホームページをご覧ください。

### パケット通信および64Kデータ通信の条件について

FOMA端末で通信を行うには、次の条件が必要です（日本国内で通信を行う場合です）。

- FOMA 充電機能付USB接続ケーブル O2（別売）を利用できるパソコンであること。
  - FOMA サービスエリア内であること。
  - パケット通信の場合は接続先がFOMAのパケット通信に対応していること。
  - 64Kデータ通信の場合は接続先がFOMA 64Kデータ通信、またはISDN同期64Kに対応していること。
- ただし、上記の条件が整っていても、基地局が混雑していたり、電波状態が悪かったりする場合は通信できないことがあります。



# ご使用になる前に



## 動作環境

データ通信を利用するためのパソコンの動作環境は以下のとおりです。

パソコン本体	<ul style="list-style-type: none"><li>PC/AT 互換機で CD-ROM ドライブが使用できる機器</li><li>FOMA 充電機能付 USB 接続ケーブル O2 (別売) を使用する場合：USB ポート (Universal Serial Bus Specification Rev1.1/2.0 準拠)</li><li>Bluetooth 通信を使用する場合：Bluetooth 標準規格 Ver. 1.1、Ver. 1.2 または Ver. 2.0+EDR 準拠 (ダイヤルアップネットワークングプロファイル)</li><li>Wi-Fi 接続を使用する場合：無線 LAN 標準規格 IEEE 802.11b または IEEE 802.11g 準拠</li><li>ディスプレイ解像度 800×600 ドット、High Color (65,536 色) 以上を推奨</li></ul> ※ ドコモ コネクションマネージャは 1,024×768 ドット以上を推奨
OS※1	<ul style="list-style-type: none"><li>Windows XP (日本語版)</li><li>Windows Vista (32ビット/64ビット) (日本語版)</li><li>Windows 7 (32ビット/64ビット) (日本語版)</li></ul>
必要メモリ※2	<ul style="list-style-type: none"><li>Windows XP：128Mバイト以上</li><li>Windows Vista：512Mバイト以上</li><li>Windows 7 (32ビット)：1Gバイト以上</li><li>Windows 7 (64ビット)：2Gバイト以上</li></ul>
ハードディスク容量※2	<ul style="list-style-type: none"><li>5Mバイト以上の空き容量</li></ul> ※ ドコモ コネクションマネージャは 10Mバイト以上の空き容量

※1：OS アップグレードからの動作は保証の対象外となります。

※2：パソコンのシステム構成によって異なることがあります。

- 動作環境の最新情報については、ドコモのホームページにてご確認ください。
- ドコモ コネクションマネージャを利用するための動作環境は Internet Explorer 6.0 以上、メールソフトは「Windows メール」、および「Outlook Express 6.0」です。
- メニューが動作する推奨環境は Microsoft Internet Explorer 7.0 以降です (Windows XP の場合、推奨環境は Microsoft Internet Explorer 6.0 以降です)。CD-ROM をセットしてもメニューが表示されない場合は次の手順で操作してください。
  - ① Windows 7 の場合は「」→「コンピューター」を開く  
Windows Vista の場合は「」→「コンピューター」を開く  
Windows XP の場合は「スタート」→「マイコンピュータ」を開く
  - ② CD-ROM アイコンを右クリックし、「開く」を選択する
  - ③ 「index.html」をダブルクリックする
- CD-ROM をパソコンにセットすると、警告画面が表示される場合があります。この警告は、Internet Explorer のセキュリティの設定によって表示されますが、使用には問題ありません。「はい」をクリックしてください。

### おしらせ

- FOMA 端末をドコモの PDA 「sigmarion III」と接続してデータ通信を行うことができます。
- FOMA 端末は、Remote Wakeup には対応していません。
- FOMA 端末は、FAX 通信には対応していません。

## 必要な機器

FOMA 端末とパソコン以外に以下のハードウェア、ソフトウェアを使います。

- ・「FOMA 充電機能付 USB 接続ケーブル O2」(別売) または「FOMA USB 接続ケーブル」(別売) ※
- ・付属の CD-ROM 「N-O8B 用 CD-ROM」

※：USB 接続の場合

### おしらせ

- USB ケーブルは専用の「FOMA 充電機能付 USB 接続ケーブル O2」または「FOMA USB 接続ケーブル」をお買い求めください。パソコン用の USB ケーブルはコネクタ部の形状が異なるため使用できません。
- USB HUB を使用すると、正常に動作しない場合があります。

## 手順を確認する

データ通信ではダイヤルアップ接続によって、FOMAデータ通信に対応したインターネットサービスプロバイダやLANに接続できます。

### ■「N-08B用CD-ROM」について

- FOMA通信設定ファイル（ドライバ）、ドコモ コネクションマネージャが入っています。
- FOMA通信設定ファイルとは、FOMA端末とパソコンをFOMA 充電機能付USB接続ケーブル O2（別売）で接続して、パケット通信、64Kデータ通信やデータ転送（OBEX™通信）を行うときに必要なソフトウェア（ドライバ）です。FOMA通信設定ファイルをインストールすることで、Windowsに各ドライバが組み込まれます。  
ドコモ コネクションマネージャを使うと、パケット通信、64Kデータ通信の設定やダイヤルアップ作成を簡単に行うことができます。

## 設定完了までの流れ

### ■データ転送（OBEX™通信）の場合

FOMA 充電機能付USB接続ケーブル O2をご利用になる場合には、FOMA通信設定ファイルをインストールしてください。

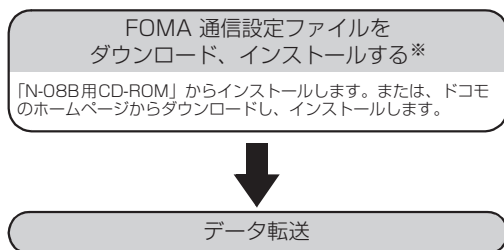

※：ドコモケータイ datalink もインストールしてください。

## ■ パケット通信／64Kデータ通信の場合

### USB接続の場合

FOMA 通信設定ファイル（ドライバ）のダウンロード、インストール／パソコンとの接続

- FOMA 通信設定ファイルを「N-08B用CD-ROM」からインストールします。または、ドコモのホームページからダウンロードし、インストールします。→P.9
- パソコンとFOMA端末をFOMA 充電機能付USB接続ケーブル 02（別売）で接続します。→P.7

インストール後の確認をする（P.11）

<ドコモ コネクションマネージャを使って接続先の設定をする場合>

ドコモ コネクションマネージャのインストール

- ドコモ コネクションマネージャをえるようにします。「ドコモ コネクションマネージャをインストールする」→P.18

設定する

- mopera U\*
- その他のプロバイダ

接続と切断

- 接続します。→P.21
- 切断します。→P.21

### Bluetooth接続の場合

パソコンとFOMA 端末をBluetooth通信でワイヤレス接続する（P.13）

モデムを確認する（P.13）

<ドコモ コネクションマネージャを使わない場合>

設定する

- ドコモ コネクションマネージャを使わずに通信の設定をします。→P.22

接続と切断

- 接続します。→P.36
- 切断します。→P.37

※： FOMA 端末とパソコンを接続してインターネットをするには、ブロードバンド接続等に対応した「mopera U」（お申し込み必要）が便利です。使用した月だけ月額使用料がかかるプランもございます。詳しくはドコモのホームページをご覧ください。

### Wi-Fi接続の場合（パケット通信のみ）

FOMA 端末をアクセスポイントモードにする

- 詳細については、FOMA 端末の取扱説明書をご覧ください。

設定する（P.15）

接続と切断

## USBモードを「通信モード」にする

- パソコンに取り付ける前に設定してください。
- Bluetooth接続やWi-Fi接続を利用する場合は、設定を行う必要はありません。

1  「本体設定」 ▶ 「外部接続」 ▶ 「USBモード」 ▶ 「通信モード」

## 取り付け方法

FOMA 充電機能付USB接続ケーブル O2（別売）の取り付け方法について説明します。

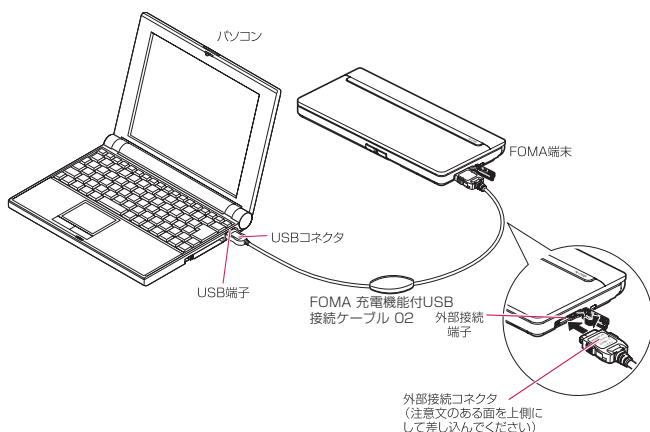

- 1 FOMA 端末の外部接続端子の端子キャップを開ける
- 2 FOMA 端末の外部接続端子の向きを確認して、FOMA 充電機能付USB接続ケーブル O2の外部接続コネクタを水平に「カチッ」と音がするまで差し込む
- 3 FOMA 充電機能付USB接続ケーブル O2のUSBコネクタを、パソコンのUSB端子に接続する  
FOMA 充電機能付USB接続ケーブル O2を接続するとFOMA 端末に「」が表示されます。

### お知らせ

- FOMA 端末に表示される「」は、FOMA 通信設定ファイルのインストールを行い、パソコンとの接続が認識されたときに表示されます。

## 取り外し方法

FOMA 充電機能付USB接続ケーブル 02（別売）の取り外し方法について説明します。

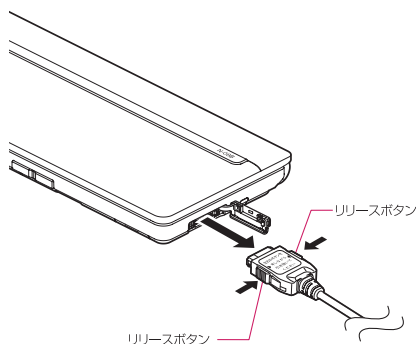

- 1 パソコンのUSB端子からFOMA 充電機能付USB接続ケーブル 02を引き抜く
- 2 FOMA 充電機能付USB接続ケーブル 02の外部接続コネクタのリリースボタンを押しながら、水平に引き抜く
- 3 FOMA 端末の外部接続端子の端子キャップを閉じる

### おしらせ

- FOMA 充電機能付USB接続ケーブル 02の取り付け・取り外しを連続で行うと、FOMA 端末がパソコンに正しく認識できなくなることがありますので間隔をおいて行ってください。
- 通信の切断・誤動作・データ消失の原因となるため、データ通信中にFOMA 充電機能付USB接続ケーブル 02の取り外しは行わないでください。
- FOMA 充電機能付USB接続ケーブル 02の外部接続コネクタをFOMA 端末の外部接続端子から引き抜くときは、コネクタのリリースボタンを押しながら引き抜いてください。無理に引っ張ろうとすると故障の原因となります。

# FOMA通信設定ファイル（ドライバ）をインストールする

ここでは、FOMA通信設定ファイル（ドライバ）のインストール手順を説明します。

- FOMA通信設定ファイルをインストールする前に、他のプログラムが実行中でないことを確認し、実行中のプログラムがある場合には終了してください。\*
- FOMA通信設定ファイルのインストールを行う場合は、必ずパソコンの管理者権限を持ったユーザアカウントで行ってください。それ以外のアカウントでインストールを行うとエラーとなる場合があります。パソコンの管理者権限の設定操作については、各パソコンメーカ、マイクロソフト社にお問い合わせください。
- FOMA通信設定ファイルはドコモのホームページからダウンロードすることもできます。
- FOMA 充電機能付USB接続ケーブル 02を使用して接続するとき以外は、FOMA通信設定ファイルをインストールする必要はありません。

※：ウイルス対策ソフトを含む、Windows上に常駐しているソフトも終了してください。

例：タスクバーに表示されているアイコンをクリックし、「閉じる」または「終了」をクリックします。

## 1 Windowsを起動して、「N-08B用CD-ROM」をパソコンにセットする

右の画面が自動的に表示されます。

表示されない場合は、「動作環境」(P.4)の●3つ目を参照してください。

## 2 「データリンクソフト・各種設定ソフト」をクリックする



## 3 「FOMA通信設定ファイル（USBドライバ）」の項目で、ご利用のパソコンのOSをクリックする

FOMA通信設定ファイル（USBドライバ）が格納されているフォルダが自動的に表示されます。

## 4 表示されたフォルダをダブルクリックする

フォルダ名はOSによって異なります。

Windows 7 (32ビット) の場合：Win7\_32

Windows 7 (64ビット) の場合：Win7\_64

Windows Vista (32ビット) の場合：WinVista32

Windows Vista (64ビット) の場合：WinVista64

Windows XPの場合：Win\_XP

## 5 「n08b\_is.exe」をダブルクリックする

お使いのパソコンの設定によっては「n08b\_is」と表示されることがあります。

## 6 ユーザーアカウント制御画面が表示されたら、Windows 7の場合は「はい」を、Windows Vistaの場合は「続行」をクリックする

Windows XPの場合、ユーザーアカウント制御画面は表示されません。

## 7 「ドライバインストール」をクリックする

インストールがはじまります。

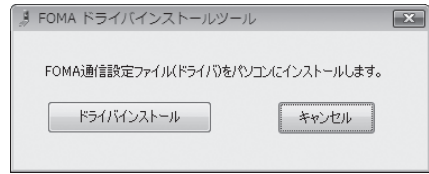

## 8 右の画面が表示されたら、「OK」をクリックする

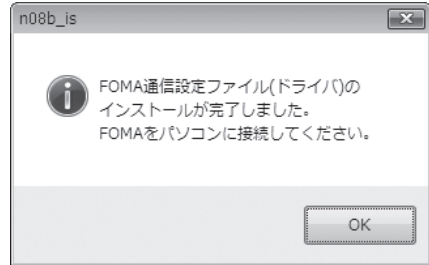

## 9 FOMA 端末の電源を入れて、FOMA 充電機能付USB接続ケーブル 02 (別売) をFOMA 端末に接続する

## 10 FOMA 充電機能付USB接続ケーブル 02をパソコンのUSB端子に接続する

パソコンのタスクバーのインジケータにメッセージが表示され、インストールがはじまります。メッセージをクリックしてインストールの進行状況を表示します。

## 11 右の画面が表示された場合は、「閉じる」をクリックする

4種類のドライバが表示されていれば、ドライバのインストールは終了です。「インストールしたドライバを確認する」(P.11)に進みます。



## インストールしたドライバを確認する

FOMA通信設定ファイル（ドライバ）が正しくインストールされていることを確認します。ここではWindows 7を例にして説明します。

### 1 「」 → 「コントロールパネル」を選択

Windows XPの場合

「スタート」 → 「コントロールパネル」を選択

### 2 コントロールパネル内の「システムとセキュリティ」を開く

Windows Vistaの場合

コントロールパネル内の「システムとメンテナンス」を開く

Windows XPの場合

「パフォーマンスとメンテナンス」から「システム」アイコンをクリックする

### 3 「デバイスマネージャー」を選択

ユーザーアカウント制御画面が表示されたら、「はい」をクリックします。

Windows Vistaの場合

「デバイスマネージャ」を選択

ユーザーアカウント制御画面が表示されたら、「続行」をクリックします。

Windows XPの場合

「ハードウェア」タブをクリックし、「デバイスマネージャ」をクリックする

### 4 各デバイスをクリックしてインストールされたドライバ名を確認する

「ポート (COMとLPT)」、「モデム」、「ユニバーサルシリアルバスコントローラ」\*または「USB (Universal Serial Bus) コントローラ」\*の下にすべてのドライバ名が表示されていることを確認します。

\* :Windows VistaおよびWindows XPでは、「ユニバーサルシリアルバスコントローラ」または「USB (Universal Serial Bus) コントローラ」と表示されます。

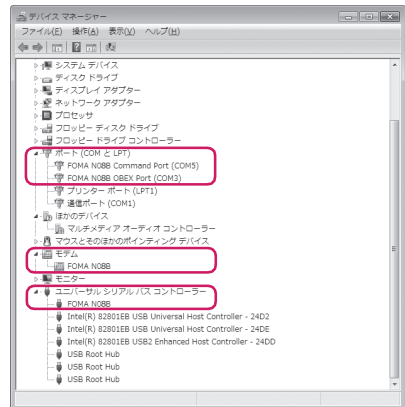

デバイス名	ドライバ名
ポート (COMとLPT)	<ul style="list-style-type: none"><li>• FOMA NO8B Command Port</li><li>• FOMA NO8B OBEX Port</li></ul>
モデム	<ul style="list-style-type: none"><li>• FOMA NO8B</li></ul>
ユニバーサルシリアルバスコントローラまたはUSB (Universal Serial Bus) コントローラ	<ul style="list-style-type: none"><li>• FOMA NO8B</li></ul>

#### おしらせ

- 上記の確認を行った際、すべてのドライバ名が表示されない場合は、アンインストール (P.12) の手順に従ってFOMA通信設定ファイルを削除してから、再度インストールしてください。



## FOMA通信設定ファイル（ドライバ）をアンインストールする

ドライバのアンインストールが必要な場合（ドライバをバージョンアップする場合など）は、以下の手順で行ってください。ここではWindows 7とWindows Vistaを例にしてアンインストールを説明します。

- FOMA端末とパソコンを接続している状態では、アンインストールを実行できません。
- FOMA通信設定ファイルのアンインストールを行う場合は、必ずパソコンの管理者権限を持ったユーザアカウントで行ってください。それ以外のアカウントでアンインストールを行うとエラーとなる場合があります。パソコンの管理者権限の設定操作については、各パソコンメーカー、マイクロソフト社にお問い合わせください。

**1** FOMA 端末とパソコンがFOMA 充電機能付USB接続ケーブル 02（別売）で接続されている場合は、FOMA 充電機能付USB接続ケーブル 02を取り外す

**2** Windowsの「プログラムと機能」を起動する

「」→「コントロールパネル」→「プログラムのアンインストール」をクリックする

Windows XPの場合

「スタート」→「コントロールパネル」→「プログラムの追加と削除」をクリックする

**3** 「FOMA N08B USB」を選択して「アンインストールと変更」をクリックする

Windows XPの場合

「FOMA N08B USB」を選択

**4** ユーザーアカウント制御画面が表示されたら、Windows 7の場合は「はい」を、Windows Vistaの場合は「続行」をクリックする

Windows XPの場合

「変更と削除」をクリックする

Windows XPの場合、ユーザーアカウント制御画面は表示されません。

**5** 「OK」をクリックしてアンインストールする

アンインストールを中止する場合は「キャンセル」をクリックします。



**6** 「はい」をクリックしてWindowsを再起動する

以上でアンインストールは終了です。

「いいえ」をクリックした場合は、手動で再起動をしてください。

### おしらせ

- Windowsの「プログラムと機能」に「FOMA N08B USB」が表示されていない場合は、次のように操作をしてください。

- ① 「N-08B用CD-ROM」をパソコンにセットする
- ② Windows 7の場合は「」→「コンピュータ」を開く  
Windows Vistaの場合は「」→「コンピュータ」を開く  
Windows XPの場合は「スタート」→「マイコンピュータ」を開く
- ③ CD-ROMアイコンを右クリックし、「開く」を選択する
- ④ Windows 7（32ビット）の場合は「N08B\_driver\_win7\_32」→「Win7\_32」フォルダを開く  
Windows 7（64ビット）の場合は「N08B\_driver\_win7\_64」→「Win7\_64」フォルダを開く  
Windows Vista（32ビット）の場合は「N08B\_driver\_vista32」→「WinVista32」フォルダを開く  
Windows Vista（64ビット）の場合は「N08B\_driver\_vista64」→「WinVista64」フォルダを開く  
Windows XPの場合は「N08B\_driver\_win\_xp」→「Win\_XP」フォルダを開く
- ⑤ 「n08b\_un.exe」\*をダブルクリックする

\*：お使いのパソコンの設定によっては「n08b\_un」と表示されることがあります。

## Bluetooth通信を準備する

Bluetooth通信対応パソコンとFOMA端末をワイヤレス接続し、データ通信を行います。

### パソコンをFOMA端末に登録し接続する

はじめてFOMA端末に接続するパソコンの場合、パソコンをFOMA端末に登録します。

#### 1 「便利ツール」▶「Bluetooth」▶「ダイヤルアップ登録待機」

FOMA端末が接続待機状態となり、ディスプレイに「 (青色)」が点灯します。  
約5分間接続がなかった場合は、自動的に接続待機は解除されます。

#### 2 パソコンからBluetoothデバイスの検索と機器登録を行う

FOMA端末が接続待機中に、パソコンで機器登録を行ってください。  
パソコンの操作方法については、ご使用のパソコンの取扱説明書をご覧ください（ご覧になる取扱説明書によっては、「検索」の代わりに「探索」または「サーチ」、「機器登録」の代わりに「ペアリング」と表記されています）。

#### 3 FOMA端末に機器登録するかどうかのメッセージが表示されたら「YES」

#### 4 Bluetoothパスキーを入力▶ [確定]

パソコンが機器登録され、パソコンとFOMA端末がワイヤレスで接続されます。接続が完了するとディスプレイに「 (青色)」が点滅します。

#### ■登録済のパソコンと接続する場合

FOMA端末から「ダイヤルアップ登録待機」を選択後、パソコンから接続操作を行うと、FOMA端末に接続できます。

「便利ツール」の「Bluetooth」から「接続待機」を選択し、「ダイヤルアップ」を接続待機状態にしているときにパソコンから接続操作を行った場合も接続可能です。

### モデムを確認する

通信の設定を行う前に、ご使用になるモデム名やダイヤルアップ接続用に設定されたCOMポート番号を確認します。

#### 1 →「コントロールパネル」を選択

Windows XPの場合  
「スタート」→「コントロールパネル」を選択

#### 2 コントロールパネル内の「システムとセキュリティ」を開く

Windows Vistaの場合  
コントロールパネル内の「システムとメンテナンス」を開く

Windows XPの場合  
「パフォーマンスとメンテナンス」から「システム」アイコンをクリックする

### 3 「デバイスマネージャー」を選択する

ユーザーアカウント制御画面が表示されたら、「はい」をクリックします。

#### Windows Vistaの場合

「デバイスマネージャ」を選択する

ユーザーアカウント制御画面が表示されたら、「続行」をクリックします。

#### Windows XPの場合

「ハードウェア」タブをクリックし、「デバイスマネージャ」をクリックする

### 4 各デバイスをクリックしてモデム名またはCOMポート番号を確認する

「ポート (COMとLPT)」、「モデム」の下にモデム名またはCOMポート番号が表示されています。

## ダイヤルアップの接続待機を停止する

---

接続中のダイヤルアップ通信サービスを停止します。

1  「便利ツール」 ▶ 「Bluetooth」 ▶ 「接続待機」

2 ダイヤルアップのチェックを外す ▶  2 [完了]

## Wi-Fi 機能対応パソコンに接続する

FOMA 端末をアクセスポイントとすることで、Wi-Fi 機能対応パソコンと Wi-Fi 接続しパケット通信を行うことができます。

- あらかじめ FOMA 端末をアクセスポイントモードにしておく必要があります。アクセスポイントモードにする方法やアクセスポイントモード設定については、FOMA 端末の取扱説明書をご覧ください。

<例：Windows 7 の場合>

1 「」 → 「コントロールパネル」 を選択

2 「ネットワークとインターネット」 → 「ネットワークの状態とタスクの表示」 を選択

3 「ワイヤレスネットワークの管理」 をクリックする

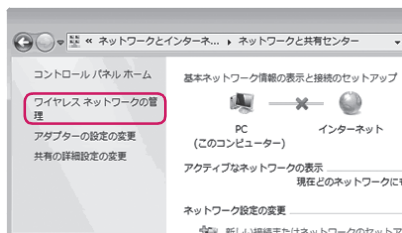

4 「追加」 をクリックする

5 「ネットワークプロファイルを手動で作成します」 を選択する

6 「ネットワーク名」、「セキュリティの種類」に、N-08B に設定されている ESSID、セキュリティ方式をそれぞれ設定し、「次へ」をクリックする

「セキュリティの種類」の「WPA2-パーソナル」は「WPA2-PSK」と同じ意味です。

N-08B に暗号化機能が設定されている場合

「暗号化の種類」、「セキュリティキー」を N-08B と同じ設定にします。

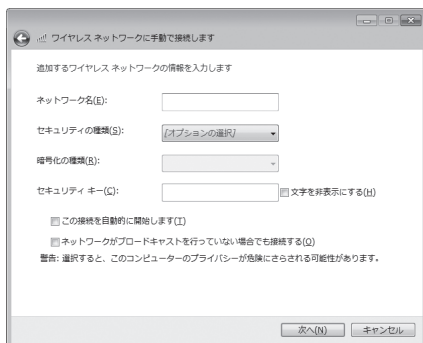

7 「閉じる」 をクリックする

# ドコモ コネクションマネージャ

「ドコモ コネクションマネージャ」は、定額データ通信および従量データ通信を行うのに便利なソフトウェアです。mopera Uのお申し込みや、お客様のご契約状況に応じたパソコンの設定を簡単に行うことができます。

また、料金カウンタ機能でデータ通信量や利用金額の目安を確認することもできます。

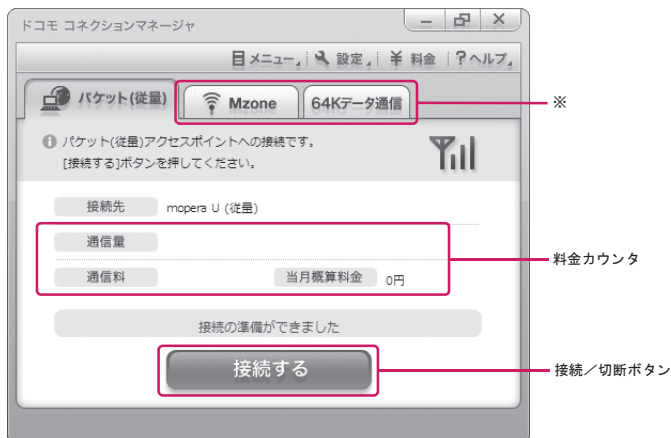

※：初期設定では表示されません。詳しくは「ドコモ コネクションマネージャのヘルプ」をご覧ください。

本書では、ドコモ コネクションマネージャのインストール方法までをご案内いたします。

## おしらせ

- FOMA端末を使ってインターネットに接続するためには、サービスおよびデータ通信に対応したインターネットサービスプロバイダ(mopera Uなど)のご契約が必要です。詳しくはドコモのホームページをご覧ください。

## 従量データ通信（iモードパケット定額サービスなど含む）のご利用について

「パケット通信」を利用して画像を含むサイトやインターネットホームページの閲覧、ファイルのダウンロードなどのデータ量の多い通信を行うと、通信料が高額となりますのでご注意ください。  
なお、本FOMA端末をパソコンなどにUSB接続ケーブルで接続してデータ通信を行う場合は、FOMAのパケット定額サービス「パケ・ホーダイ」、「パケ・ホーダイフル」の定額対象外通信となりますのでご注意ください。

## 定額データプランのご利用について

定額データプランを利用するには、定額データ通信に対応した料金プランやインターネットサービスプロバイダのご契約が必要です。詳しくはドコモのホームページをご覧ください。

## moperaのご利用について

接続設定方法についてはmoperaのホームページをご覧ください。

<http://www.mopera.net/mopera/support/index.html>

## ドコモ コネクションマネージャをインストールする前に

- ドコモ コネクションマネージャをインストールする前に、以下を確認してください。
  - ① FOMA 端末と FOMA 充電機能付 USB 接続ケーブル O2 (別売) または FOMA USB 接続ケーブル (別売) を用意する
  - ② サービスおよびインターネットサービスプロバイダの契約内容を確認する
  - ③ ドコモ コネクションマネージャ以外の接続ソフトがインストールされている場合は、必要に応じて自動的に起動しないように設定を変更する  
「ドコモ コネクションマネージャ以外の接続ソフトのご利用について」→P.17

### ● Internet Explorer の設定について

ドコモ コネクションマネージャをインストールする前に、Internet Explorer のインターネットオプションで、接続の設定をしてください。

- 1 Internet Explorer を起動し、「ツール」→「インターネットオプション」を開く
- 2 「接続」タブをクリックし、「ダイヤルしない」を選択する

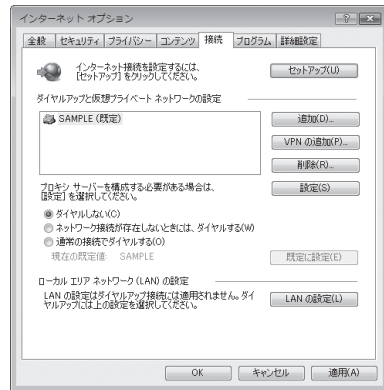

- 3 「OK」をクリックする

### ● ドコモ コネクションマネージャ以外の接続ソフトのご利用について

- ドコモ コネクションマネージャには、以下のソフトと同様の機能が搭載されているため、以下のソフトを同時にご利用いただく必要はありません。必要に応じて、起動しない設定への変更やアンインストールを実施してください。
  - 同時にご利用いただく必要のないソフト
    - mopera U かんたんスタート
    - U かんたん接続設定ソフト
    - FOMA PC 設定ソフト
    - FOMA バイトカウンタ
  - ドコモ コネクションマネージャで Mzone (公衆無線 LAN 接続) を利用する場合は、以下の公衆無線 LAN 接続ソフトをアンインストールしてください。以下のソフトを同時にインストールした場合、ドコモ コネクションマネージャでの Mzone 接続はご利用いただけません。
    - U 公衆無線 LAN ユーティリティソフト
    - ドコモ 公衆無線 LAN ユーティリティソフト
    - ドコモ 公衆無線 LAN ユーティリティプログラム

## お知らせ

- Windows XPで、MSXML6・Wireless LAN APIが環境にない場合は、ドコモ コネクションマネージャをインストールする前に、それらをインストールする必要があります。インストール時に確認の画面が表示されたときは「Install」をクリックして、MSXML6・Wireless LAN APIをインストールしてください。MSXML6・Wireless LAN APIのインストール完了後、Windowsを再起動すると、自動的にドコモ コネクションマネージャのインストールがはじまります。

## ドコモ コネクションマネージャをインストールする

- 「ドコモ コネクションマネージャ」のインストールを行う場合は、必ずパソコンの管理者権限を持ったユーザアカウントで行ってください。それ以外のアカウントでインストールを行うとエラーとなる場合があります。パソコンの管理者権限の設定操作については、各パソコンメーカー、マイクロソフト社にお問い合わせください。
- インストールを開始する前に、現在使用中または常駐している他のプログラムがないことを確認してください。使用中のプログラムがあった場合は、終了してからインストールを行ってください。

### 1 CD-ROMをパソコンにセットする

右の画面が自動的に表示されます。表示されない場合は、「動作環境」(P.4)の●3つ目を参照してください。

### 2 「インターネット接続」をクリックする



### 3 「本CD-ROMからのFOMAデータ通信の設定方法」の項目の「③ドコモ コネクションマネージャのインストール」の「インストール」をクリックする

- 「ファイルのダウンロード—セキュリティの警告」画面が表示された場合  
「実行」をクリックする

### 4 ユーザーアカウント制御画面が表示されたら、Windows 7の場合は「はい」を、Windows Vistaの場合は「続行」をクリックする

Windows XPの場合、ユーザーアカウント制御画面は表示されません。すぐにセットアッププログラムが起動します。

Windows 7の場合



Windows Vistaの場合

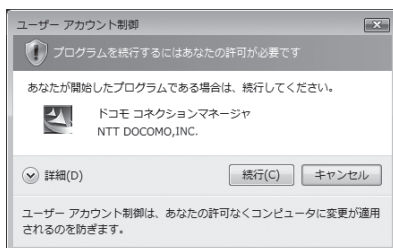

## 5 「次へ」をクリックする

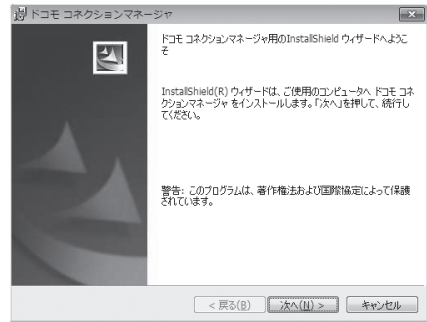

## 6 注意事項を確認し、「次へ」をクリックする

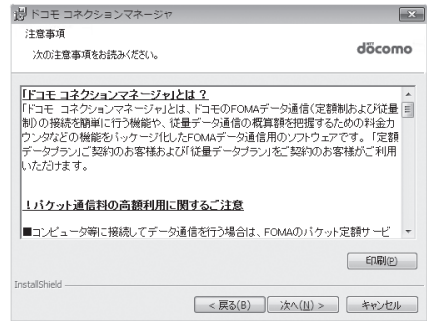

## 7 使用許諾契約書の内容を確認の上、契約内容に同意する場合は「使用許諾契約の条項に同意します」を選択し、「次へ」をクリックする

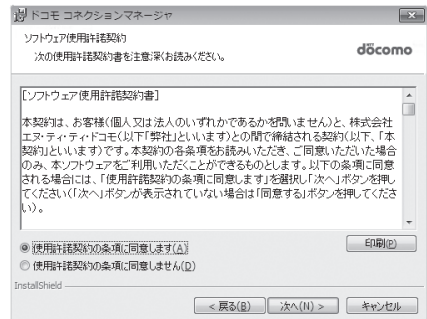

## 8 インストール先を確認し、「次へ」をクリックする

変更がある場合は「変更」をクリックし、任意のインストール先を指定して「次へ」をクリックしてください。

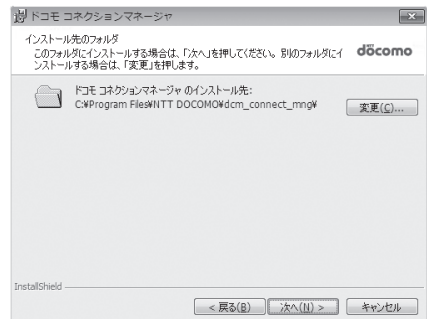



## 9 「インストール」をクリックする

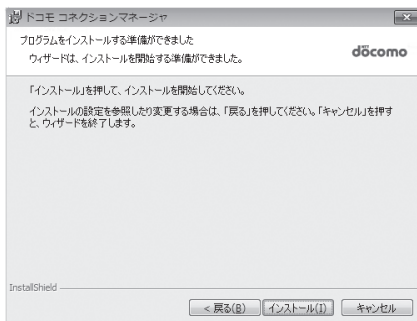

## 10 「完了」をクリックする

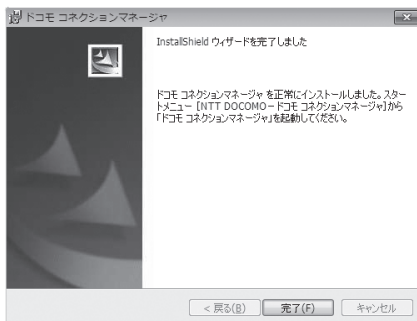

## ドコモ コネクションマネージャを起動する

### 1 ドコモ コネクションマネージャを開く

「」または「スタート」→「すべてのプログラム」→「NTT DOCOMO」→「ドコモ コネクションマネージャ」→「ドコモ コネクションマネージャ」の順に開く

### 2 設定ウィザードに従い設定を行う

はじめて起動したときには、自動的に設定ウィザードが表示されます。以降はソフトの案内に従って操作・設定をすることで、インターネットに接続する準備が整います。詳しくは「ドコモ コネクションマネージャ 操作マニュアル」をご覧ください。

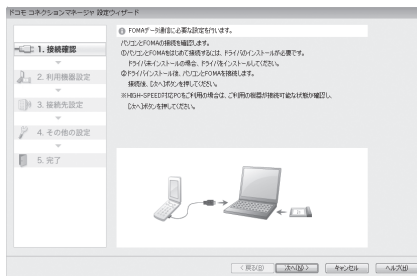

## 設定した通信を実行する

### 1 ドコモ コネクションマネージャを開く

「ドコモ コネクションマネージャを起動する」→P.20

### 2 目的の通信の種類タブをクリックし、「接続する」をクリックする

詳しくは「ドコモ コネクションマネージャ 操作マニュアル」をご覧ください。

接続できない場合は、「ダイヤルアップネットワークの設定」(P.22)、「ダイヤルアップの設定を行う」(P.29)を確認してください。

- パケット通信中には、通信状態によってFOMA端末にアイコンが表示されます。



- ☒ (通信中、データ送信中)
- ▲ (通信中、データ受信)
- ☒ (通信中、データ送受信なし)
- ☒ (発信中、または切断中)
- ☒ (着信中、または切断中)

- 64Kデータ通信中には、FOMA端末に「64K」が表示されます。

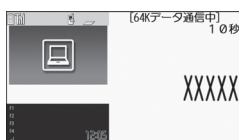

#### おしらせ

- FOMA 充電機能付USB接続ケーブル O2 (別売) でデータ通信をする場合、異なるFOMA端末を接続するときは、再度、FOMA通信設定ファイル (ドライバ) のインストールが必要となります。

## 切断のしかた

インターネットブラウザやメールソフトを終了しただけでは、通信は切断されません。通信をご利用にならない場合は、必ず以下の操作で通信を切断してください。

### 1 ドコモ コネクションマネージャから「切断する」をクリックする



### 2 「OK」をクリックする

#### おしらせ

- OSアップデートなどにおいて自動更新を設定していると、自動的にソフトウェアが更新され、パケット通信料が高額となる場合がございますのでご注意ください。
- パソコンに表示される通信速度は、実際の通信速度とは異なる場合があります。

## ダイヤルアップネットワークの設定

ドコモ コネクションマネージャを使わずに、パケット通信／64Kデータ通信のダイヤルアップ接続の設定を行う方法について説明します。以下のような流れになります。

- 64Kデータ通信を行う場合は「ダイヤルアップネットワークの設定」は不要です。「ダイヤルアップの設定を行う」(P.29)に進んでください。

ATコマンドについて

- ATコマンドとは、モデム制御用のコマンドです。FOMA端末はATコマンドに準拠し、さらに拡張コマンドの一部や独自のATコマンドをサポートしています。
- ATコマンドを入力することによって、「データ通信」やFOMA端末の詳細な設定、設定内容の確認(表示)をすることができます。

## COMポートを確認する

接続先(APN)の設定を行う場合、FOMA通信設定ファイル(ドライバ)のインストール後に組み込まれた「FOMA N08B」(モデム)に割り当てられたCOMポート番号を指定する必要があります。ここではCOMポート番号の確認方法について説明します。ここで確認したCOMポートは接続先(APN)の設定(P.25)で使用します。

### ● 準備

ここではFOMA 充電機能付USB接続ケーブル 02を利用した場合を例にして説明します。Bluetooth通信で接続する場合はP.13を参照してください。

- 1 FOMA端末とFOMA 充電機能付USB接続ケーブル 02(別売)を接続する
- 2 FOMA端末の電源を入れてFOMA端末と接続したFOMA 充電機能付USB接続ケーブル 02をパソコンに接続する

### ● Windows 7でCOMポートを確認する場合

- 1 「」 → 「コントロールパネル」を開く
- 2 コントロールパネル内の「デバイスとプリンターの表示」を開く
- 3 「docomo PRO series N-08B」を右クリックして、「モデムの設定」を選択する
- 4 「所在地情報」画面が表示された場合は、「市外局番／エリアコード」を入力して「OK」をクリックする

## 5 「モデム」タブをクリックして「FOMA N08B」の「接続先」欄のCOMポートを確認し、「OK」をクリックする

Bluetooth通信でワイヤレス接続する場合は、ご使用のBluetoothリンク経由標準モデムまたは Bluetooth 機器メーカーが提供している Bluetooth モデムの「接続先」欄のCOMポート番号を確認してください。

確認したCOMポート番号は、接続先（APN）の設定（P.25）で使用します。

画面に表示される内容およびCOMポートの番号は、お使いのパソコンによって異なります。

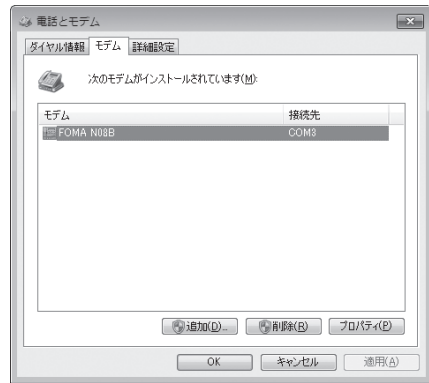

## ● Windows VistaでCOMポートを確認する場合

- 1 「」 → 「コントロールパネル」を開く
- 2 コントロールパネル内の「ハードウェアとサウンド」→「電話とモデムのオプション」を開く
- 3 「所在地情報」画面が表示された場合は、「市外局番／エリアコード」を入力して「OK」をクリックする
- 4 「モデム」タブをクリックして「FOMA N08B」の「接続先」欄のCOMポートを確認し、「OK」をクリックする

Bluetooth通信でワイヤレス接続する場合は、ご使用のBluetoothリンク経由標準モデムまたは Bluetooth 機器メーカーが提供している Bluetooth モデムの「接続先」欄のCOMポート番号を確認してください。

確認したCOMポート番号は、接続先（APN）の設定（P.25）で使用します。

画面に表示される内容およびCOMポートの番号は、お使いのパソコンによって異なります。



## ● Windows XPでCOMポートを確認する場合

### 1 「スタート」 → 「コントロールパネル」を開く



### 2 コントロールパネル内の「プリンタとその他のハードウェア」から、「電話とモデムのオプション」を開く

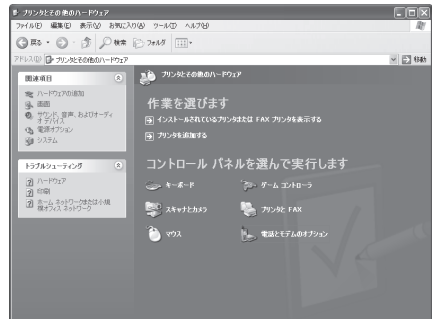

### 3 「所在地情報」画面が表示された場合は、「市外局番／エリアコード」を入力して「OK」をクリックする

### 4 「モデム」タブをクリックして「FOMA N08B」の「接続先」欄のCOMポートを確認し、「OK」をクリックする

Bluetooth通信でワイヤレス接続する場合は、ご使用のBluetoothリンク経由標準モデムまたは Bluetooth 機器メーカーが提供している Bluetooth モデムの「接続先」欄のCOMポート番号を確認してください。

確認したCOMポート番号は、接続先（APN）の設定（P.25）で使用します。

画面に表示される内容およびCOMポートの番号は、お使いのパソコンによって異なります。

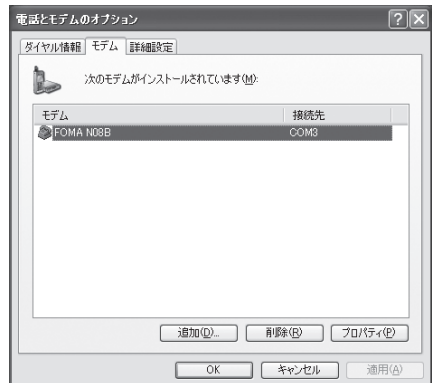

## 接続先 (APN) を設定する

お買い上げ時	cid1 : mopera.ne.jp (PPP) cid2 : mopera.net (PPP) cid3 : mopera.net (IP) cid4 : mpr.ex-pkt.net (PPP) cid5 ~ 10 : 設定なし
--------	--

設定を行うためには、ATコマンドを入力するための通信ソフトが必要です。ここではWindows XP標準添付の「ハイパーターミナル」を使った設定方法を説明します。

- Windows 7およびWindows Vistaは「ハイパーターミナル」に対応していません。Windows 7およびWindows Vistaの場合は、Windows 7およびWindows Vista対応のソフトを使って設定してください（ご使用になるソフトの設定方法に従ってください）。

接続先について<APN/cid>

- パソコンから追加・編集・削除可能なものはcid1～10までです。PCメールの接続先 (cid11～20) およびLui機能の接続先 (cid21～30) の追加・編集・削除はできません。
- cid1～10には「〇〇bizho.net」は登録できません。
- パケット通信の接続先には、64Kデータ通信と異なり、電話番号を使用しません。接続には電話番号の代わりにAPNを設定して接続します。
- APN設定とは、パソコンからパケット通信用の電話帳を登録するようなもので、登録するときは、1から10の登録番号 (cid) を付与して登録し、その登録番号 (cid) を接続先番号の一部として使用します。お買い上げ時、cid1にはmoperaの接続先 (APN)「mopera.ne.jp」が、cid2、3にはmopera Uの接続先 (APN)「mopera.net」が、cid4にはmopera Uの接続先 (APN)「mpr.ex-pkt.net」が登録されていますので、cid5～10に接続先 (APN) を設定してください。<sup>\*1</sup>
- APNは「cid (1～10までの管理番号)」によって管理されます。接続する接続先番号を「\*99\*\*\*<cid番号>#」とするとcid番号の接続先に接続します。
- moperaに接続する場合は接続先番号を「\*99\*\*\*1#」に、mopera Uに接続する場合は、「\*99\*\*\*3#」にすると、簡単にmoperaまたはmopera Uを利用することができます。<sup>\*2</sup>
- APN設定は、携帯電話に相手先情報 (電話番号など) を登録するのと同じように接続先をFOMA端末に登録します。携帯電話の電話帳と比較すると以下のようになります。

		APN設定	携帯電話の電話帳
登録するデータ		APN	電話番号
		cid	電話帳のメモリ番号
		—	相手の名前
登録のしかた	パソコンを使って登録する	<input type="radio"/> (ドコモ コネクションマネージャなどを使用)	<input type="radio"/> (専用ソフトが必要)
	携帯電話を使って登録する	<input type="radio"/> *3	<input type="radio"/>
使いかた		cidを指定して接続	電話帳から検索してかける
		—	FOMA端末のダイヤルボタンから直接電話番号を入力してかける

- 登録したcidはダイヤルアップ接続設定での接続番号となります。
- mopera Uまたはmopera以外の接続先 (APN) については、インターネットサービスプロバイダまたはネットワーク管理者にお問い合わせください。

\*1 : 「ダイヤルアップネットワーク」の電話番号欄にAPNを入力して接続するのではなく、FOMA 端末側に接続先 (インターネットサービスプロバイダ) についてあらかじめAPN設定を行います。

\*2 : 他のインターネットサービスプロバイダなどに接続する場合は、APNを設定し、cidの5～10番に登録してください。

\*3 : cid1～10は携帯電話を使っても追加・編集・削除できます。

<例：Windows XPでFOMA 充電機能付USB接続ケーブル 02を利用する場合>

- 1 FOMA端末とFOMA 充電機能付USB接続ケーブル 02(別売)を接続する
- 2 FOMA端末の電源を入れてFOMA端末と接続したFOMA 充電機能付USB接続ケーブル 02をパソコンに接続する
- 3 パソコンで、「スタート」→「すべてのプログラム」→「アクセサリ」→「通信」→「ハイパーターミナル」をクリックしてハイパーターミナルを起動する

**4** 「今後、このメッセージを表示しない」をチェックし、「はい」をクリックする

**5** 「名前」欄に任意の名前を入力し、「OK」をクリックする

ここでは例として「sample」と入力します。



**6** 「接続方法」から「FOMA N08B」を選択し、「OK」をクリックする

接続画面が表示されるので、「キャンセル」をクリックする

「FOMA N08B」のCOMポートを選択できる場合

COMポートのプロパティが表示されるので「OK」をクリックする  
ここでは例として「COM3」を選択します。  
実際に「接続方法」で選択する「FOMA N08B」のCOMポート番号は、「COMポートを確認する」(P.22)を参照して確認してください。



「FOMA N08B」のCOMポートを選択できない場合

「キャンセル」をクリックして「接続の設定」画面を閉じ、以下の操作を行ってください。

- (1) 「ファイル」→「プロパティ」を選択
- (2) 「sampleのプロパティ」画面の「接続の設定」タブの「接続方法」欄で「FOMA N08B」を選択
- (3) 「国/地域番号と市外局番を使う」のチェックを外す
- (4) 「OK」をクリックする



## 7 接続先 (APN) を入力し、 を押す

AT+CGDCONT=<cid>,"PDP\_type", "APN"  
の形式で入力する  
<cid>: 5~10までのうち任意の番号を入力する

すでにcidが設定してある場合は設定が上書きされますので注意してください。

"PDP\_type": "PPP" または "IP" と入力します。

"APN": 接続先 (APN) を " " で囲んで入力します。

「OK」と表示されれば、接続先 (APN) の設定は完了です。

例: cidの2番にXXX.abcというAPNを設定する場合

AT+CGDCONT=2,"PPP","XXX.abc"

 と入力します。

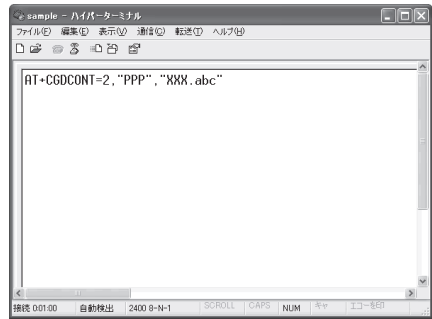

## 8 「OK」と表示されることを確認し、「ファイル」メニューを開き、「ハイパーターミナルの終了」をクリックしてハイパーターミナルを終了する

「sample」と名前付けされた接続を保存しますか? と表示されますが、とくに保存する必要はありません。

### おしらせ

● P.27の操作7以降、「ハイパーターミナル」で入力したATコマンドが表示されないことがあります。このようなときは、ATE1  と入力すれば、以降に入力するATコマンドが表示されるようになります。

● ATコマンドで接続先 (APN) 設定をリセットする場合

- リセットを行った場合、cid=1の接続先 (APN) 設定が「mopera.ne.jp」(初期値) に、cid=2、3の接続先 (APN) 設定が「mopera.net」(初期値) に、cid=4の接続先 (APN) 設定が「mpr.ex-pkt.net」(初期値) に戻り、cid=5~10の設定は未登録となります。

<入力方法>

AT + CGDCONT= (すべてのcidをリセットする場合)

AT + CGDCONT= <cid>  (特定のcidのみリセットする場合)

● ATコマンドで接続先 (APN) 設定を確認する場合

- 現在の設定内容を表示させます。

<入力方法>

AT + CGDCONT? 

## 発信者番号の通知 / 非通知を設定する

- パケット通信を行うときに、通知 / 非通知設定 (接続先にお客様の発信者番号を通知する、しないの設定) を行うことができます。発信者番号はお客様の大切な情報なので、通知する際には十分にご注意ください。
- 発信者番号の通知 / 非通知設定は、ダイヤルアップ接続を行う前にATコマンドで設定できます。
- 発信者番号の通知 / 非通知、または「設定なし」(初期値) に戻すには \* DGPIR コマンド (P.39) で設定します。

## 1 「ハイパーターミナル」を起動する

ハイパーターミナルの起動方法については、「接続先 (APN) を設定する」(P.25) を参照してください。



## 2 パケット通信時の発信者番号の通知 (186) / 非通知 (184) を設定する

「AT \* DGPIR=<n>」の形式で入力します。

発信／着信応答のときに自動的に184 (非通知) を付ける場合

AT \* DGPIR=1   
と入力する

発信／着信応答のときに自動的に186 (通知) を付ける場合

AT \* DGPIR=2   
と入力する

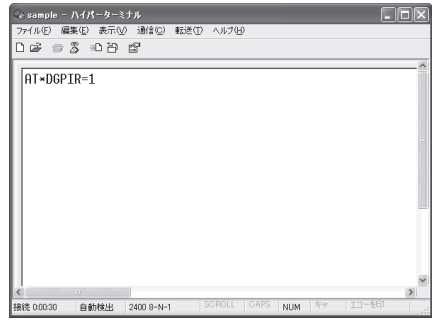

## 3 「OK」と表示されることを確認し、「ファイル」メニューの「ハイパーターミナルの終了」をクリックする



### おしらせ

- ドコモのインターネット接続サービスmopera Uまたはmoperaをご利用になる場合は、発信者番号を「通知」に設定する必要があります。

### ダイヤルアップネットワークでの186 (通知) / 184 (非通知) 設定について

ダイヤルアップネットワークの設定でも、接続先の番号に186 / 184を付けることができます。

\* DGPIRコマンド、ダイヤルアップネットワークの設定の両方で186 / 184の設定を行った場合、以下ようになります。

ダイヤルアップネットワークの設定 (cid = 1の場合)	* DGPIRコマンドによる通知 / 非通知設定	発信者番号の通知 / 非通知
* 99 *** 1#	設定なし	通知
	非通知	非通知
	通知	通知
184 * 99 *** 1#	設定なし	非通知 (ダイヤルアップネットワークの通知184が優先される)
	非通知	
	通知	
186 * 99 *** 1#	設定なし	通知 (ダイヤルアップネットワークの通知186が優先される)
	非通知	
	通知	

# ダイヤルアップの設定を行う

- ここではパケット通信でmopera Uに接続する場合を例に説明しています。
- パケット通信で接続する場合、mopera Uでは「\*99\*\*\*3#」、moperaでは「\*99\*\*\*1#」を接続先の電話番号に入力してください。64Kデータ通信で接続する場合、mopera Uでは「\*8701」、moperaでは「\*9601」を接続先の電話番号に入力してください。

## Windows 7でダイヤルアップの設定を行う

- 1 「」 → 「コントロールパネル」 を選択
- 2 「ネットワークとインターネット」 → 「ネットワークの状態とタスクの表示」 を選択
- 3 「新しい接続またはネットワークのセットアップ」 をクリックする
- 4 「ダイヤルアップ接続をセットアップします」 を選択し、「次へ」 をクリックする

- 5 モデムの選択画面が表示された場合は、「FOMA NO8B モデム」 をクリックする

Bluetooth通信でワイヤレス接続する場合は、ご使用のBluetoothリンク経由標準モデムまたはBluetooth機器メーカーが提供しているBluetoothモデムをクリックしてください。

モデムの選択画面は、複数のモデムが存在するときのみ表示されます。



- 6 「ダイヤルアップの電話番号」欄を選択し、接続先の番号を入力する

mopera Uまたはmoperaの場合は、ユーザー名・パスワードについては空欄のままでも接続できます。

mopera Uまたはmopera以外のプロバイダに接続する場合は、右の画面のように「ユーザー名」、「パスワード」欄にプロバイダまたはネットワーク管理者から指定されたユーザー名とパスワードを入力してください。

画面はパケット通信でmopera Uへ接続する場合の例です。

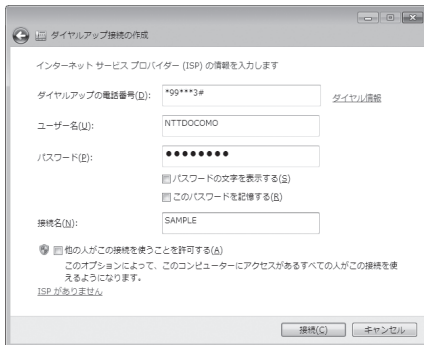

- 7 「接続」 をクリックし、「スキップ」 をクリックする

ここではすぐに接続せずに設定の確認のみ行います。

- 8 「閉じる」 をクリックする

9 コントロールパネルの「ネットワークとインターネット」→「ネットワークの状態とタスクの表示」→「ネットワークに接続」をクリックする

10 作成したダイヤルアップのアイコンを右クリックし、「プロパティ」をクリックする



11 「全般」タブで設定を確認する

パソコンに2台以上のモデムが接続されている場合

FOMA 充電機能付USB接続ケーブル O2で接続しているときは、「接続の方法」欄で「モデム-FOMA N08B」のみにチェックが付いていることを確認します。Bluetooth通信でワイヤレス接続しているときは、「接続の方法」欄で「モデム」で使用するBluetoothリンク経由標準モデムまたはBluetooth機器メーカーが提供しているBluetoothモデムの名前のみにチェックが付いていることを確認します。チェックが付いていない場合には、チェックを付けます。

「ダイヤル情報を使う」にチェックが付いていないことを確認します。チェックが付いている場合には、チェックを外します。

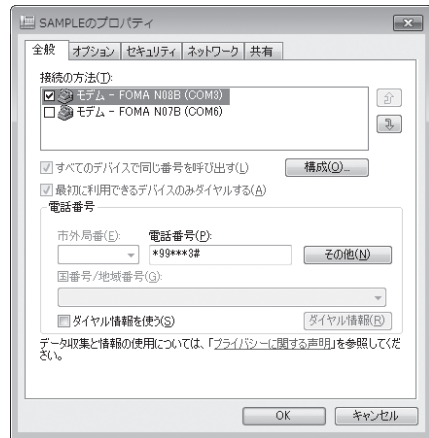

12 「ネットワーク」タブをクリックして、各種設定を行う

「この接続は次の項目を使用します」欄は、「インターネットプロトコルバージョン4 (TCP/IP v4)」のみにチェックを付けます。

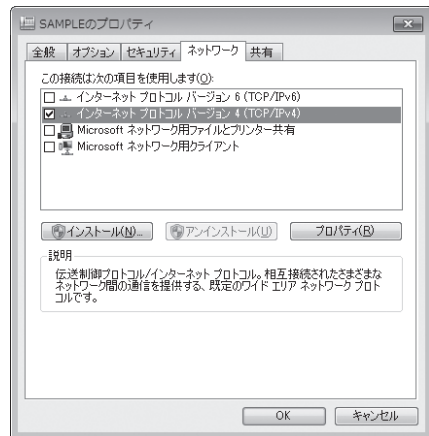

13 「オプション」タブをクリックし、「PPP設定」をクリックする

- 14 すべてのチェックを外し、「OK」をクリックする

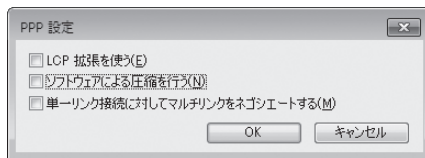

- 15 「OK」をクリックする

## Windows Vistaでダイヤルアップの設定を行う

- 1 「」 → 「接続先」を開く

- 2 「接続またはネットワークをセットアップします」をクリックする

- 3 「ダイヤルアップ接続をセットアップします」を選択し、「次へ」をクリックする

- 4 モデムの選択画面が表示された場合は、「FOMA NO8B モデム」をクリックする

Bluetooth通信でワイヤレス接続する場合は、ご使用のBluetoothリンク経由標準モデムまたはBluetooth機器メーカーが提供しているBluetoothモデムをクリックしてください。

モデムの選択画面は、複数のモデムが存在するときのみ表示されます。



- 5 「ダイヤルアップの電話番号」欄を選択し、接続先の番号を入力する

mopera Uまたはmoperaの場合は、ユーザー名・パスワードについては空欄のままでも接続できます。

mopera Uまたはmopera以外のプロバイダに接続する場合は、右の画面のように「ユーザー名」、「パスワード」欄にプロバイダまたはネットワーク管理者から指定されたユーザー名とパスワードを入力してください。

画面はパケット通信でmopera Uへ接続する場合の例です。

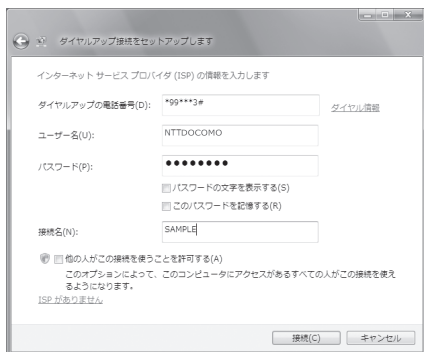

- 6 「接続」をクリックし、「スキップ」をクリックする  
ここではすぐに接続せずに設定の確認のみ行います。

- 7 「接続をセットアップします」をクリックし、「閉じる」をクリックする

8 「」 → 「接続先」を開く

9 作成したダイヤルアップのアイコンを右クリックし、「プロパティ」をクリックする

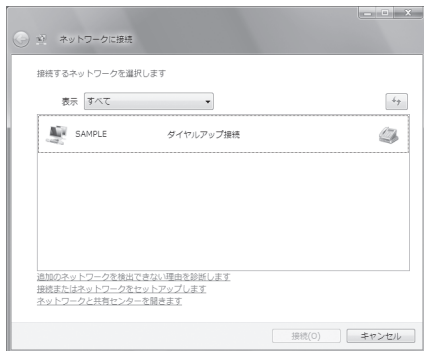

10 「全般」タブで設定を確認する場合

パソコンに2台以上のモデムが接続されている場合

FOMA 充電機能付USB接続ケーブル O2で接続しているときは、「接続の方法」欄で「モデム-FOMA N08B」のみにチェックが付いていることを確認します。

Bluetooth通信でワイヤレス接続しているときは、「接続の方法」欄で「モデム」ご使用のBluetoothリンク経由標準モデムまたはBluetooth 機器メーカーが提供しているBluetoothモデムの名前」のみにチェックが付いていることを確認します。

チェックが付いていない場合には、チェックを付けます。

「ダイヤル情報を使う」にチェックが付いていないことを確認します。チェックが付いている場合には、チェックを外します。

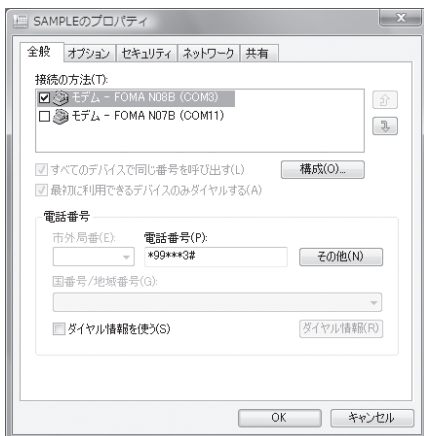

11 「ネットワーク」タブをクリックして、各種設定を行う

「この接続は次の項目を使用します」欄は、「インターネット プロトコル バージョン4 (TCP/IPv4)」のみにチェックを付けます。ご利用になるプロバイダの指示がある場合は、「QoS パケットスケジューラ」および、その他の項目にチェックを付けます。

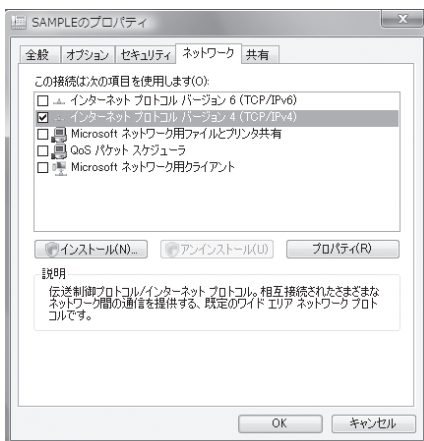

12 「オプション」タブをクリックし、「PPP設定」をクリックする

13 すべてのチェックを外し、「OK」をクリックする

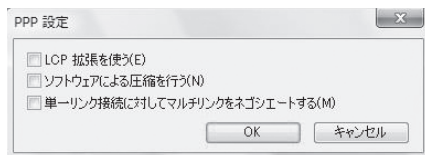

14 「OK」をクリックする

## Windows XPでダイヤルアップの設定を行う

1 「スタート」→「すべてのプログラム」→「アクセサリ」→「通信」→「新しい接続ウィザード」の順に開く

2 「新しい接続ウィザード」画面が表示されたら、「次へ」をクリックする

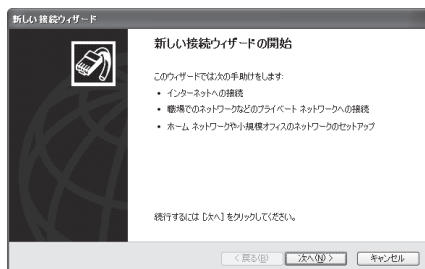

3 「インターネットに接続する」を選択し、「次へ」をクリックする

4 「接続を手動でセットアップする」を選択し、「次へ」をクリックする

5 「ダイヤルアップモデムを使用して接続する」を選択し、「次へ」をクリックする

6 「デバイスの選択」画面が表示された場合は、「モデム - FOMA NO8B (COMx)」のみを選択し、「次へ」をクリックする

Bluetooth通信でワイヤレス接続する場合は、ご使用のBluetoothリンク経由標準モデムまたはBluetooth機器メーカーが提供しているBluetoothモデムのみを選択してください。

「デバイスの選択」画面は、複数のモデムが存在するときのみ表示されます。

(COMx) は、「COMポートを確認する」(P.22)で表示されるCOMポートの番号です。

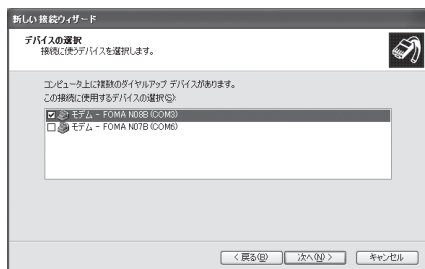

## 7 「ISP名」欄に任意の名前を入力し、「次へ」をクリックする

## 8 「電話番号」欄に接続先の番号を入力し、「次へ」をクリックする

画面はパケット通信でmopera Uへ接続する場合の例です。

## 9 「次へ」をクリックする

mopera Uまたはmoperaの場合は、ユーザー名・パスワードについては空欄のままでも接続できます。

mopera Uまたはmopera以外のプロバイダに接続する場合は、右の画面のように「ユーザー名」、「パスワード」、「パスワードの確認入力」欄にプロバイダまたはネットワーク管理者から指定されたユーザー名とパスワードを入力してください。

## 10 「完了」をクリックする

新しく作成した接続ウィザードが表示されます。

## 11 「スタート」 → 「すべてのプログラム」 → 「アクセサリ」 → 「通信」 → 「ネットワーク接続」を開く

- 12 作成したダイヤルアップのアイコンを選択して、「ファイル」メニューの「プロパティ」を開く



- 13 「全般」タブで設定を確認する

パソコンに2台以上のモデムが接続されている場合

FOMA 充電機能付USB接続ケーブル O2で接続しているときは、「接続方法」欄で「モデム-FOMA N08B」のみにチェックが付いていることを確認します。Bluetooth通信でワイヤレス接続しているときは、「接続方法」欄で「モデム」ご使用のBluetoothリンク経由標準モデムまたはBluetooth機器メーカーが提供しているBluetoothモデムの名前にチェックが付いていることを確認します。チェックが付いていない場合には、チェックを付けます。

「ダイヤル情報を使う」にチェックが付いていないことを確認します。チェックが付いている場合には、チェックを外します。

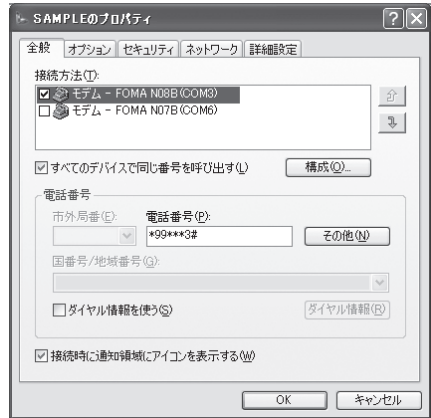

画面はパケット通信でmopera Uへ接続する場合の例です。

- 14 「ネットワーク」タブをクリックして、各種設定を行う

「呼び出すダイヤルアップサーバーの種類」欄は、「PPP : Windows 95/98/NT4/2000, Internet」を選択します。

「この接続は次の項目を使用します」欄は、「インターネットプロトコル (TCP/IP)」を選択します。「QoS/パケットスケジューラ」は設定変更ができませんので、そのままにしておいてください。

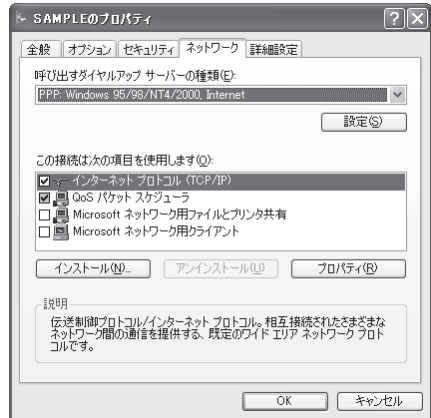

- 15 「設定」をクリックする

- 16 すべてのチェックを外し、「OK」をクリックする

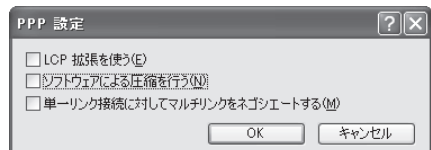

- 17 操作 14 の画面に戻るので「OK」をクリックする



## ダイヤルアップ接続を実行する

ここでは、設定したダイヤルアップを使って、パケット通信のダイヤルアップ接続をする方法について説明しています。

<例：Windows 7でFOMA 充電機能付USBケーブル 02を利用する場合>

- 1** FOMA 充電機能付USB接続ケーブル 02（別売）でFOMA 端末とパソコンを接続する  
「取り付け方法」→P.7
- 2** 「」→「コントロールパネル」→「インターネットへの接続」を開く
- 3** 接続先を選択して「次へ」をクリックする

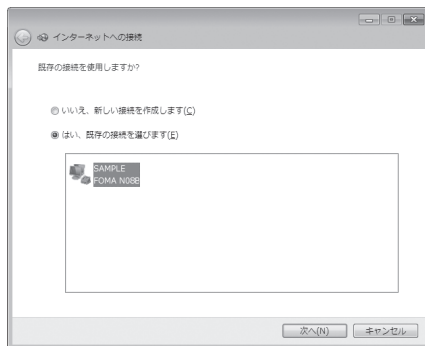

- 4** 内容を確認し、「ダイヤル」をクリックする

右の画面はmopera Uに接続する場合の例です。mopera Uまたはmoperaの場合は、ユーザー名・パスワードについては空欄のままでも接続できます。

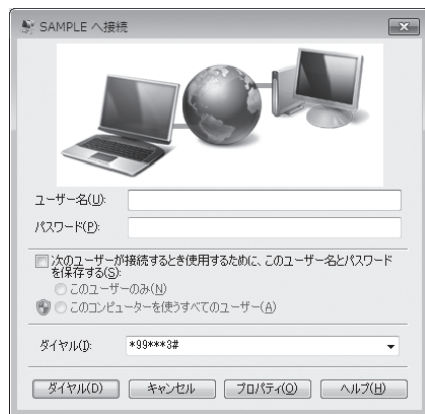

<接続中の状態を示す画面が表示されます>

この間にユーザー名、パスワードの確認などのログオン処理が行われます。



### <接続の完了>

接続が完了し、接続完了画面が表示された場合は、「閉じる」をクリックしてください（OSによってはデスクトップ右下のタスクバーのインジケータから、接続したことを通知するメッセージが数秒間表示されます）。

ブラウザソフトを起動してサイトやインターネットホームページを閲覧したり、電子メールなどを利用できます。

接続できない場合は、「ダイヤルアップネットワークの設定」（P.22）、「ダイヤルアップの設定を行う」（P.29）を再度確認してください。

通信状態については、P.21を参照してください。

## 切断のしかた

インターネットブラウザを終了しただけでは、通信回線が切断されない場合があります。以下の操作で確実に切断してください。ここではWindows 7を例に説明します。

**1** タスクトレイのダイヤルアップアイコンをクリックする  
インターネット接続の状態画面が表示されます。

**2** 接続中の項目を選択し、「切断」をクリックする

### おしらせ

- パソコンに表示される通信速度は実際の通信速度とは異なる場合があります。

## こんなときは

- ネットワークに接続できない（ダイヤルアップ接続ができない）場合は、まず以下の項目について確認してください。

現象	チェックする箇所
「N-08B」がパソコン上で認識できない	<ul style="list-style-type: none"><li>・ お使いのパソコンが動作環境（P.4）を満たしているかを確認してください。</li><li>・ FOMA端末がパソコンに接続され、電源が入っているか確認してください。</li></ul> <p>&lt;FOMA 充電機能付USB接続ケーブル 02（別売）を使用する場合&gt;</p> <ul style="list-style-type: none"><li>・ FOMA通信設定ファイル（ドライバ）がインストールされているか確認してください。</li><li>・ FOMA 充電機能付USB接続ケーブル 02（別売）がしっかりと接続されていることを確認してください。</li><li>・ USBモード（P.7）が「通信モード」になっているか確認してください。</li></ul> <p>&lt;Bluetooth通信を使用する場合&gt;</p> <ul style="list-style-type: none"><li>・ Bluetooth機器がダイヤルアップ通信サービスで接続されているかを確認してください。</li></ul>
相手先に接続できない	<ul style="list-style-type: none"><li>・ ID（ユーザー名）やパスワードの設定が正しいかどうか確認してください。</li><li>・ 接続先が発信者番号の通知を要求する場合は、電話番号に「184」を付加していないかどうかを確認してください。</li><li>・ モデムのプロパティで「フロー制御を使う」にチェックが付いていることを確認してください。</li><li>・ 接続先のAPNが正しいかどうかを確認してください。</li><li>・ 上記の確認を行っても相手先に接続できない場合は、インターネットサービスプロバイダまたはネットワーク管理者に設定方法などについてご相談ください。</li></ul>

# ATコマンド一覧

## FOMA 端末から使用できる AT コマンド

- ATコマンド一覧では、以下の略を使用しています。  
 [&F] : AT&Fコマンドで設定が初期化されるコマンドです。  
 [&W] : AT&Wコマンドで設定が保存されるコマンドです。ATZコマンドで設定値を呼び戻すことができます。
- 外部機器から発信・ATコマンド発信を行った場合、Aモード/デュアルモードのときはAナンバーで、BモードのときはBナンバーで発信します。

## モデムポートコマンド一覧

FOMA N08B (モデム) で使用できるコマンドです。

- Bluetooth接続で実行する場合、「:」の後ろに半角スペースが付いてリザルトが表示されます。

ATコマンド	概要	パラメータ/説明	コマンド実行例
A/	直前に実行したコマンドを再実行します。またキャリッジリターンは不要です。	—	A/ OK
AT	—	本コマンドの後に本一覧表のコマンドを付加することで、FOMA端末のモデム機能を制御することができます。 ※ATのみ入力した場合でもOKが応答されます。	AT OK
AT%V	FOMA端末のバージョンを表示します。	—	AT%V Ver1.00 OK
AT&C <i>n</i> [&F] [&W]	DTEへの回路CD信号の動作条件を選択します。	<i>n</i> =0 : CDは常にON <i>n</i> =1 : CDは相手モデムのキャリアに応じて変化する (初期値)	AT&C1 OK
AT&D <i>n</i> [&F] [&W]	DTEから受け取る回路ER信号がON/OFF遷移したときの動作を選択します。	<i>n</i> =0 : ERの状態を無視する (常にONとみなす) <i>n</i> =1 : ERがONからOFFに変わると、オンラインコマンド状態になる <i>n</i> =2 : ERがONからOFFに変わると回線を切断し、オフラインコマンド状態になる (初期値)	AT&D1 OK
AT&E <i>n</i> [&F] [&W]	接続時の速度表示の仕様を選択します。	<i>n</i> =0 : 無線区間通信速度を表示する <i>n</i> =1 : DTE シリアル通信速度を表示する (初期値)	AT&E0 OK
AT&F <i>n</i>	すべてのレジスタを工場出荷時の設定値に戻します。通信中に本コマンドが入力された場合、回線切断処理を行います。	<i>n</i> =0 のみ指定可能 (省略可)	(オフラインモード時) AT&F OK AT&F? ERROR AT&F=? ERROR (オンラインコマンドモード時) AT&F NO CARRIER (オフラインモードへ移行)
AT&S <i>n</i> [&F] [&W]	DTEへ出力するデータセットレディ信号の制御を設定します。	<i>n</i> =0 : DRIは常にON (初期値) <i>n</i> =1 : DRIは回線接続時 (通信呼確立時) にON	AT&S0 OK

ATコマンド	概要	パラメータ/説明	コマンド実行例
AT&Wn	現在の設定値を記憶します。	n=0のみ指定可能(省略可)	AT&WO OK AT&W OK AT&W? ERROR AT&W=? ERROR
AT * DANTE	FOMA端末の電波の受信レベルを表示します。	0: FOMA端末の電波の受信レベルが圏外と表示される状態 1: FOMA端末の電波の受信レベルが0本または1本の状態 2: FOMA端末の電波の受信レベルが2本の状態 3: FOMA端末の電波の受信レベルが3本の状態	AT * DANTE * DANTE:3 OK  AT * DANTE=? * DANTE:(0-3) OK
AT * DGANSM=n	パケット着信呼に対する着信拒否/許可設定のモードを設定します。本コマンドによる設定は、設定コマンド入力後のパケット通信着信呼に対し有効となります。	n=0: 着信拒否設定(AT * DGARL)および着信許可設定(AT * DGAPL)を無効にする(初期値) n=1: 着信拒否設定を有効にする n=2: 着信許可設定を有効にする AT * DGANSM? : 現在の設定値を表示する	AT * DGANSM=0 OK AT * DGANSM? * DGANSM:0 OK
AT * DGAPL=n[<cid>]	パケット着信呼に対して着信許可を行うAPNを設定します。APNの設定は、+CGDCONTで定義された<cid>パラメータを用います。	n=0: <cid>で定義されたAPNを着信許可リストに追加する n=1: <cid>で定義されたAPNを着信許可リストから削除する <cid>が省略された場合には、すべてのcidに適用する AT * DGAPL? : 着信許可リストを表示する	AT * DGAPL=0,1 OK AT * DGAPL? * DGAPL:1 OK AT * DGAPL=1 OK AT * DGAPL? OK
AT * DGARL=n[<cid>]	パケット着信呼に対して着信拒否を行うAPNを設定します。APN設定は、+CGDCONTで定義された<cid>パラメータを用います。	n=0: <cid>で定義されたAPNを着信拒否リストに追加する n=1: <cid>で定義されたAPNを着信拒否リストから削除する <cid>が省略された場合には、すべてのcidに適用する AT * DGARL? : 着信拒否リストを表示する	AT * DGARL=0,1 OK AT * DGARL? * DGARL:1 OK AT * DGARL=1 OK AT * DGARL? OK
AT * DGPIR=n	本コマンドの設定は、パケット通信の発信時、着信時の通知・非通知設定が有効となります。ダイヤルアップネットワークでの設定でも、接続先の番号に186(通知)/184(非通知)を付けることができます(P.27)。	n=0: APNをそのまま使用する(初期値) n=1: APNに"184"を付加して使用する(常に非通知) n=2: APNに"186"を付加して使用する(常に通知) AT * DGPIR? : 現在の設定値を表示する	AT * DGPIR=0 OK AT * DGPIR? * DGPIR:0 OK
AT * DRPW	FOMA端末の受信電力指標値を表示します。	-	AT * DRPW * DRPW:0 OK  AT * DRPW=? * DRPW:(0-75) OK
AT+CAOC	現在の課金値の問い合わせを行います。	-	AT+CAOC +CAOC:"000014" OK

ATコマンド	概要	パラメータ/説明	コマンド実行例
AT+CBC	FOMA端末の電池残量を表示します。	リザルト：+CBC:<bc>,<bcl> bc : 0 : 電池パックから電源が供給されている 1 : 電池パックから電源が供給されていない 2 : FOMA 端末に電池パックが接続されていない 3 : 電源供給エラーによりFOMA端末からの発信不可 bcl : 0 : 電池残量なし、または電池パック未接続 1 ~ 100 : 電池残量あり	AT+CBC +CBC:0,70 OK AT+CBC? ERROR AT+CBC=? +CBC:(0-3),(0-100) OK
AT+CBST	利用するペアラサービスを切り替えます。	書式：AT+CBST=<n>,1,0 n=116 : 64,000 bps (bit transparent) (初期値) n=134 : 64,000 bps (multimedia)	AT+CBST=134,1,0 OK AT+CBST? +CBST:134,1,0 OK AT+CBST=? +CBST:(116,134),(1),(0) OK
[&F] [&W]			
AT+CDIP= <i>n</i>	着信時に、着サブアドレスを通知するかどうかを設定します。マルチナンバー契約状態を問い合わせます。	n=0 : 着サブアドレスを通知しない (初期値) n=1 : 着サブアドレスを通知する  AT+CDIP? : 現在の設定値を表示する +CDIP: <i>n,m</i> m=0 : マルチナンバー未契約 m=1 : マルチナンバー契約中 m=2 : 不明	AT+CDIP=0 OK  AT+CDIP? +CDIP:0,1 OK
[&F] [&W]			
AT+CEER	直前の呼の切断理由を表示します。	リザルト：+CEER:<report> report : 切断理由一覧 (P.51)	AT+CEER +CEER:36 OK
AT+CGDCONT	パケット発信時の接続先 (APN) を設定します。	P.48	P.48
AT+CGEQMIN	PPP パケット通信確立時にネットワーク側から通知されるQoS(サービス品質)を許容するかどうかの判定基準値を登録します。	P.48	P.48
AT+CGEQREQ	PPP パケット通信の発信時にネットワークへ要求するQoS (サービス品質) を設定します。	P.49	P.49
AT+CGMR	FOMA端末のバージョンを表示します。	-	AT+CGMR 12345XXXXXXXXXX OK
AT+CGREG= <i>n</i>	ネットワーク登録状態を通知するかどうかを設定します。応答される通知により圏内/圏外を表示します。	n=0 : 通知なし (初期値) n=1 : 通知あり 圏内・圏外が切り替わったときに通知する AT+CGREG? : 現在の設定値を表示する +CGREG:<n>,<stat> n : 設定値 stat : 0 : パケット圏外 1 : パケット圏内 4 : 不明 5 : パケット圏内	AT+CGREG=1 OK (通知ありに設定) AT+CGREG? +CGREG:1,0 OK AT+CGREG=? +CGREG:(0,1) OK (圏外)  (圏外から圏内に移動した場合) +CGREG:1
[&F] [&W]			
AT+CGSN	FOMA端末の製造番号を表示します。	-	AT+CGSN 12345XXXXXXXXXX OK

ATコマンド	概要	パラメータ/説明	コマンド実行例
AT+CLIP= <i>n</i>  [&F] [&W]	64Kデータ通信の着信時に、相手の発信番号をパソコンに表示できます。	<i>n</i> = 0 : リザルトを出さない(初期値) <i>n</i> = 1 : リザルトを出す  AT+CLIP? : 現在の設定値を表示する +CLIP: <i>n,m</i> <i>m</i> = 0 : 発信時に相手に番号を通知しない NW設定 <i>m</i> = 1 : 発信時に相手に番号を通知するNW 設定 <i>m</i> = 2 : 不明	AT+CLIP=0 OK  AT+CLIP? +CLIP:0,1 OK  (+CLIP=1 設定時に着信) RING +CLIP: "090XXXXXXXX",177," 123",136
AT+CLIR= <i>n</i>  [&F] [&W]	64Kデータ通信の発信時に、電話番号を相手に通知するかどうかを設定します。	<i>n</i> = 0 : CLIRサービスの契約に従う <i>n</i> = 1 : 通話相手に番号発信しない <i>n</i> = 2 : 通話相手に番号発信する(初期値)  AT+CLIR? : 現在の設定値を表示する +CLIR: <i>n,m</i> <i>m</i> = 0 : CLIRは起動していない(常時通知) <i>m</i> = 1 : CLIRは起動している(常時非通知) <i>m</i> = 2 : 不明 <i>m</i> = 3 : CLIR テンポラリーモード(非通知デフォルト) <i>m</i> = 4 : CLIR テンポラリーモード(通知デフォルト)	AT+CLIR=0 OK  AT+CLIR? +CLIR:0,1 OK  AT+CLIR=? +CLIR:(0-2) OK
AT+CMEE= <i>n</i>  [&F] [&W]	FOMA端末のエラーレポートの有無の設定を行います。	<i>n</i> = 0 : ERRORリザルトを用いる(初期値) <i>n</i> = 1 : +CME ERROR:<err>リザルトコードを使用し、<err>は数値を用いる <i>n</i> = 2 : +CME ERROR:<err>リザルトコードを使用し、<err>は文字を用いる  AT+CMEE? : 現在の設定値を表示する 右記はFOMA端末や接続に異常がある場合のコマンドの実行例です。  +CME ERRORリザルトコードは以下のとおりです。 1 : no connection to phone 10 : SIM not inserted 15 : SIM wrong 16 : incorrect password 100 : unknown	AT+CMEE=0 OK AT+CNUM ERROR AT+CMEE=1 OK AT+CNUM +CME ERROR:10 OK AT+CMEE=2 OK AT+CNUM +CME ERROR:SIM not inserted
AT+CNUM  [&F] [&W]	FOMA端末の自局番号を表示します。	リザルト : +CNUM:;<number>.<type> number : 電話番号 type : 129または145 129 : 国際アクセスコード+を含まない 145 : 国際アクセスコード+を含む	AT+CNUM +CNUM:;"+8190XX XXXXXX",145 OK

ATコマンド	概要	パラメータ/説明	コマンド実行例
AT+COPS	接続する通信事業者を選択します。	<p>書式：AT+COPS=&lt;mode&gt;,2,&lt;oper&gt;</p> <p>mode=0：オート（自動的にネットワークを検索して通信事業者を切り替える）</p> <p>mode=1：マニュアル（&lt;oper&gt;に指定された通信事業者に接続する）</p> <p>mode=2：通信事業者との接続を解除（切断）する</p> <p>mode=3：マッピングを行わない</p> <p>mode=4：マニュアルオート（&lt;oper&gt;に指定された通信事業者に接続できなかった場合に「オート」の処理を行う）</p> <p>&lt;oper&gt;は国番号（MCC）とネットワーク番号（MNC）からなる16進数の値で示す。書式は以下のとおりです。</p> <p>Digit 1 of MCC…octet 1 bits 1 to 4.  Digit 2 of MCC…octet 1 bits 5 to 8.  Digit 3 of MCC…octet 2 bits 1 to 4.  Digit 3 of MNC…octet 2 bits 5 to 8.  Digit 2 of MNC…octet 3 bits 5 to 8.</p>	<pre>AT+COPS=0 OK AT+COPS? +COPS:0 OK AT+COPS=? +COPS:(2,..,"44F00 1"),(3,..,"44F002"),..( 0,1,3),(2) OK</pre>
AT+CPAS	FOMA端末への制御信号が使用できるかどうかを表示します。	<p>リザルト：+CPAS:&lt;pas&gt;</p> <p>pas：</p> <p>0：FOMA端末への制御信号の送受信が可能</p> <p>1：FOMA 端末への制御信号の送受信が不可能</p> <p>2：不明(制御信号の送受信は保証されない)</p> <p>3：FOMA 端末への制御信号の送受信が可能、かつ着信中</p> <p>4：FOMA 端末への制御信号の送受信が可能、かつ通信中</p>	<pre>AT+CPAS +CPAS:0 OK AT+CPAS? ERROR AT+CPAS=? +CPAS:(0-4)</pre>

ATコマンド	概要	パラメータ/説明	コマンド実行例
AT+CPIN	FOMA端末にPINコードを入力します。	書式 : AT+CPIN=<pin>,<newpin> 本コマンドは AT+CPIN? を入力して応答されるリザルトコードの状態によってFOMA 端末のPIN 1 コード、PIN2 コードおよびPINロック解除コードを入力するためのコマンドです。 画面にてPINコード入力やPINロック解除コードを要求されている場合でも、AT+CPIN?入力時のリザルトコードの状態によって本コマンドを利用してPIN入力できない場合があります。PINコード変更を目的として本コマンドを使用しないでください。<pin>と<newpin>は" "で囲んでください。 AT+CPIN?のリザルト +CPIN : READY : PIN1 コード、PIN2 コード、PIN1 ロック解除コード、PIN2 ロック解除コードが入力できない状態 +CPIN : SIM PIN : PIN1 入力待ち状態 +CPIN : SIM PIN2 : PIN2 入力待ち状態 +CPIN : SIM PUK : PIN1 ロック状態 (PIN1 ロック解除コード入力可) +CPIN : SIM PUK2 : PIN2 ロック状態 (PIN2 ロック解除コード入力可) 右記は PIN コード 「1234」、PIN ロック解除コード 「12345678」の入力例です。	(+CPIN?入力時に、+CPIN: READYが応答される状態) AT+CPIN="1234" ERROR  (+CPIN?入力時に、+CPIN: READYが応答される状態) AT+CPIN="12345678". "1234" ERROR  (+CPIN?入力時に、+CPIN: SIM PINが応答される状態) AT+CPIN="1234" OK  (+CPIN?入力時に、+CPIN: SIM PUKが応答される状態: :PIN1 ロック状態) AT+CPIN="12345678". "1234" OK  (+CPIN?入力時に、+CPIN: SIM PUK2が応答される状態: :PIN2 ロック状態) AT+CPIN="12345678". "1234" OK  AT+CPIN? +CPIN:READY  OK  AT+CPIN=? OK
AT+CR= <i>n</i>	回線接続時にCONNECTのリザルトコードを表示する前に、ベアラサービス種別を表示します。	<i>n</i> =0 : 表示しない (初期値) <i>n</i> =1 : 表示する <serv> : パケット通信を意味する "GPRS" のみ表示する (回線種別により "SYNC", "AV64K" を表示)  AT+CR? : 現在の設定値を表示する	AT+CR=1 OK ATD * 99 * * * 1# +CR : GPRS CONNECT
[&F] [&W]			
AT+CRC= <i>n</i>	着信時に拡張リザルトコードを使用するかどうかを設定します。	<i>n</i> =0 : +CRINGを使用しない (初期値) <i>n</i> =1 : +CRING.<type>を使用する +CRINGの書式は以下のとおりです。 +CRING : SYNC +CRING : AV64K : GPRS "PPP" ... "<APN>" AT+CRC? : 現在の設定値を表示する	AT+CRC=0 OK AT+CRC? +CRC : 0 OK (PPPOverUD 着信時) +CRING : SYNC (AV64K 着信時) +CRING : AV64K (PPPパケット着信時) +CRING : GPRS "PPP" ... "<APN>"
[&F] [&W]			



ATコマンド	概要	パラメータ/説明	コマンド実行例
AT+CREG= <i>n</i>  [&F] [&W]	圏内・圏外情報の表示に関するリザルト表示の有無を設定します。 • OSによっては設定できない場合があります。	<i>n</i> =0 : 通知なし (初期値) <i>n</i> =1 : 通知あり 圏内・圏外が切り替わったときに通知する AT+CREG? : 現在の設定値を表示する +CREG : < <i>n</i> >,<stat> <i>n</i> : 設定値 stat : 0 : 音声圏外 1 : 音声圏内 4 : 不明 5 : 音声圏内	AT+CREG=1 OK (通知ありに設定)  AT+CREG? +CREG : 1,0 OK (圏外) (圏外から圏内に移動した場合) +CREG : 1
AT+CUUSD  [&F] [&W]	付加サービス等に関し、ネットワークの設定を変更、設定内容の問い合わせを行います。	書式 : AT+CUUSD=< <i>n</i> >,<str>*[0]  <i>n</i> =0 : 中間リザルト <str>[<str>,<dcs>]を送出しなし (初期値) <i>n</i> =1 : 中間リザルト <str>[<str>,<dcs>]を送出する  中間リザルト : <i>m</i> =0 : 設定完了 <i>m</i> =1 : ネットワークから情報要求あり。  str : 0~9、#、*のみ使用可能。 <str>は""で囲む	AT+CUUSD=0, "xxxxxxxx" OK AT+CUUSD=1,"*148 *1*0000#",0 +CUUSD:0,"148*7#",0 OK AT+CUUSD? +CUUSD:0 OK AT+CUUSD=? +CUUSD:(0,1) OK
AT+FCLASS= <i>n</i> [&F] [&W]	FOMA端末がサポートする通信種別を設定します。	<i>n</i> =0 : データのみサポート (初期値)	AT+FCLASS=0 OK
AT+GCAP	FOMA 端末の AT コマンドのサポート範囲を表示します。	リザルト : +GCAP:<area>,<area>,<area> area : +CGSM : GSMコマンドの一部またはすべてがサポートされている +FCLASS : +FCLASSコマンドがサポートされている +W : +Wコマンドがサポートされている	AT+GCAP +GCAP:+CGSM,+FCLASS,+W OK
AT+GMI	メーカー名を表示します。	-	AT+GMI NEC OK
AT+GMM	FOMA 端末の製品名 (FOMA NOBB) を表示します。	-	AT+GMM FOMA NO8B OK
AT+GMR	FOMA 端末のバージョンを表示します。	-	AT+GMR Ver1.00 OK
AT+IFC= <i>n,m</i>  [&F] [&W]	フロー制御方式を選択します。	<i>n</i> : DCE by DTE <i>m</i> : DTE by DCE 0 : フロー制御なし 1 : XON/XOFF フロー制御 2 : RS/CS (RTS/CTS) フロー制御 初期値は <i>n,m</i> =2,2 AT+IFC? : 現在の設定値を表示する	AT+IFC=2,2 OK  AT+IFC? +IFC : 2,2  OK  AT+IFC=? +IFC : (0,1,2) ,(0,1,2)  OK
AT+WS46	FOMA 端末の無線通信モードを表示します。	22 : 3G 固定モード	AT+WS46? 22 OK

ATコマンド	概要	パラメータ/説明	コマンド実行例
AT¥S	現在設定されている各コマンド、Sレジスタの内容を表示します。	-	AT¥S E1 Q0 V1 X4 &C1 &D2 &S0 &E1 ¥V0 S000=000 S002=043 S003=013 S004=010 S005=008 S006=005 S007=060 S008=003 S010=001 S030=000 S103=001 S104=001 OK
AT¥Vn [&F] [&W]	接続時の応答コード仕様を選択します。	n=0: 拡張リザルトコードを使用しない(初期値) n=1: 拡張リザルトコードを使用する	AT¥V0 OK
ATA	FOMA端末が着信したモードに従って着信処理を行います。	-	RING ATA CONNECT
ATD	FOMA 端末に対してパラメータ、ダイヤルパラメータの指定に従って自動発信処理を行います。	ATD * 99 * * * <cid># : パケット通信 <cid> 1 ~ 10 : + CGDCONT 設定した APNを表す  AT+CBST=116,1,0設定時 ATD<電話番号> : 64K通信  AT+CBST=134,1,0設定時 ATD<電話番号> : AV64K通信	<パケット通信> ATD * 99 * * * 1# CONNECT  <64K通信> AT+CBST=116,1,0 OK ATD090XXXXXXXXX CONNECT  <AV64K通信> AT+CBST=134,1,0 OK ATD090XXXXXXXXX CONNECT
ATEn [&F] [&W]	コマンドモードにおいてDTEに対するエコーバックの有無を指定します。	n=0: エコーバックなし n=1: エコーバックあり(初期値)	ATE1 OK
ATHn	FOMA 端末に対してオンフック動作を行います。	n=0: 回線を切断する(省略可)	(パケット通信中) +++ OK ATH NO CARRIER
ATIn	認識コードを表示します。	n=0: 「NTT DoCoMo」を表示する n=1: 製品名を表示する(+GMMと同じ) n=2: FOMA端末のバージョンを表示する(+GMRと同じ) n=3: ACMP信号の各要素を表示する n=4: FOMA端末の有する通信機能の詳細を表示する	ATIO NTT DoCoMo OK ATI1 FOMA N08B OK
ATOn	通信中にオンラインコマンドモードから、オンラインデータモードに戻ります。	n=0: オンラインコマンドモードからオンラインデータモードに戻す(省略可)	ATO CONNECT
ATQn [&F] [&W]	DTEへのリザルトコードを表示するかどうかを設定します。	n=0: リザルトコードを表示する(初期値) n=1: リザルトコードを表示しない	ATQ0 OK ATQ1 (このとき、OKは応答されません)
ATSO=n [&F] [&W]	FOMA端末が自動着信するまでの呼び出し回数を設定します。	n=0: 自動着信しない(初期値) n=1-255: 指定したリング回数で自動着信する ATSO?: 現在の設定値を表示する	ATSO=0 OK ATSO? 000 OK

ATコマンド	概要	パラメータ/説明	コマンド実行例
ATS2= <i>n</i>  [&F]	エスケープキャラクタの設定を行います。	<i>n</i> =43 : 初期値 <i>n</i> =127: エスケープ処理は無効 ATS2?: 現在の設定値を表示する	ATS2=43 OK ATS2? 043 OK
ATS3= <i>n</i>  [&F]	キャリッジリターン (CR) キャラクタの設定を行います。	<i>n</i> =13 : 初期値 ( <i>n</i> =13のみ指定可) ATS3?: 現在の設定値を表示する	ATS3=13 OK ATS3? 013 OK
ATS4= <i>n</i>  [&F]	ラインフィード (LF) キャラクタの設定を行います。	<i>n</i> =10 : 初期値 ( <i>n</i> =10のみ指定可) ATS4?: 現在の設定値を表示する	ATS4=10 OK ATS4? 010 OK
ATS5= <i>n</i>  [&F]	バックスペース (BS) キャラクタの設定を行います。	<i>n</i> =8 : 初期値 ( <i>n</i> =8のみ指定可) ATS5?: 現在の設定値を表示する	ATS5=8 OK ATS5? 008 OK
ATS6= <i>n</i>  [&F]	ダイヤルするまでのポーズ時間 (秒) を設定します。	本コマンドは設定できませんが、動作はいたしません。	ATS6=5 OK ATS6? 005 OK ATS6=? ERROR
ATS8= <i>n</i>  [&F]	カンマダイヤルによるポーズ時間 (秒) を設定します。	本コマンドは設定できませんが、動作はいたしません。	ATS8=3 OK ATS8? 003 OK ATS8=? ERROR
ATS10= <i>n</i>  [&F][&W]	自動切断遅延時間設定 (1/10秒)	本コマンドは設定できませんが、動作はいたしません。	ATS10=1 OK ATS10? 001 OK ATS10=? ERROR
ATS30= <i>n</i>  [&F]	ユーザデータの送受信がない場合、この時間で切断します。	<i>n</i> =0 : 不活動タイムオフ (初期値) <i>n</i> =0 ~ 255 <i>n</i> は分単位で設定します。	ATS30=0 OK  ATS30? 000 OK  ATS30=? ERROR
ATS103= <i>n</i>  [&F]	着サブアドレスキャラクタを設定します。	<i>n</i> =0 : * <i>n</i> =1 : / (初期値) <i>n</i> =2 : ¥ (¥マークあるいはバックslash シュ)	ATS103=0 OK  ATS103? 000 OK  ATS103=? ERROR

ATコマンド	概要	パラメータ/説明	コマンド実行例
ATS104= <i>n</i>  [&F]	発サブアドレスキャラクタを設定します。	<i>n</i> =0 : # <i>n</i> =1 : % (初期値) <i>n</i> =2 : &	ATS104=0 OK  ATS104? 000 OK  ATS104=? ERROR
ATV <i>n</i>  [&F] [&W]	すべてのリザルトコードを数字表記または英文字表記に設定します。	<i>n</i> =0 : リザルトコードを数値で返送する <i>n</i> =1 : リザルトコードを文字で返送する (初期値)	ATV1 OK
ATX <i>n</i>  [&F] [&W]	接続時のCONNECT表示に速度表示の有無を設定します。また、ビジートーン、ダイヤルトーンの検出を行います。	<i>n</i> =0 : ダイヤルトーン検出なし、ビジートーン検出なし、速度表示なし <i>n</i> =1 : ダイヤルトーン検出なし、ビジートーン検出なし、速度表示あり <i>n</i> =2 : ダイヤルトーン検出あり、ビジートーン検出なし、速度表示あり <i>n</i> =3 : ダイヤルトーン検出なし、ビジートーン検出あり、速度表示あり <i>n</i> =4 : ダイヤルトーン検出あり、ビジートーン検出あり、速度表示あり (初期値)	ATX1 OK
ATZ	設定を不揮発メモリの内容にリセットします。通信中に本コマンドが入力された場合、回線切断処理を行います。	—	(オンラインコマンドモード時) ATZ NO CARRIER (オフラインコマンドモード時) ATZ OK
+++	オンラインデータモードのとき、エスケープシーケンスが実行されると回線を切断することなくオンラインコマンド状態に移ります。	—	(オンラインデータモード) +++ (表示は見えない) OK

## ● ATコマンドの補足説明

### ■ 動作しないコマンド

以下のコマンドは、エラーにはなりませんコマンドの動作はしません。

- ・ ATT (トーン設定)
- ・ ATP (パルス設定)

### ■ コマンド名: +CGDCONT=[パラメータ]

#### ・ 概要

パケット発信時の接続先 (APN) の設定を行います。

本コマンドは設定コマンドですが、&Wにより書き込まれる不揮発メモリには記憶されません。&F、Zによるリセットも行われません。

#### ・ 書式

+CGDCONT=[ <cid>[ ,"<PDP\_type>"[ ,"<APN>"] ] ]

#### ・ パラメータ説明

パケット発信時の接続先 (APN) を設定します。設定例は以下のコマンド実行例を参照してください。

<cid>\*1: 1~10

<PDP\_type>\*2: PPPまたはIP

<APN>\*3: 任意

\*1 : <cid>は、FOMA端末内に登録するパケット通信での接続先 (APN) を管理する番号です。FOMA端末では1~10が登録できます。<cid>=1にはmopera.ne.jpが、<cid>=2,3にはmopera.netが、<cid>=4にはmpr.ex-pkt.netが初期値として登録されていますので、cidは5~10に設定します。

\*2 : <PDP\_type>は、接続方式です。FOMA 端末は PPP または IP を指定できます。<cid>=1、2、4にはPPPが、<cid>=3にはIPが初期値として登録されています。なお、アクセスポイントモードの接続先として使用する場合はPPPを指定します。

\*3 : <APN>は、接続先を示す接続先ごとの任意の文字列です。

#### ・ パラメータを省略した場合の動作

+CGDCONT=: すべての<cid>に対し初期値を設定します。

+CGDCONT=<cid>: 指定された<cid>を初期値に設定します。

+CGDCONT=? : 設定可能な値のリスト値を表示します。

+CGDCONT?: 現在の設定を表示します。

#### ・ コマンド実行例

abcというAPN名を登録する場合のコマンド (cidが5の場合)

```
AT+CGDCONT=5,"PPP","abc"
```

```
OK
```

### ■ コマンド名: +CGEQMIN=[パラメータ]

#### ・ 概要

PPPパケット通信確立時にネットワーク側から通知されるQoS (サービス品質) を許容するかどうかの判定基準値を登録します。

設定パターンは、以下のコマンド実行例に記載されている4パターンが設定できます。

本コマンドは設定コマンドですが、&Wにより書き込まれる不揮発メモリには記憶されません。&F、Zによるリセットも行われません。

#### ・ 書式

+CGEQMIN=[<cid>[ ..<Maximum bitrate UL>[ ,<Maximum bitrate DL>] ] ]

#### ・ パラメータ説明

<cid>\*1: 1~10

<Maximum bitrate UL>\*2: なし (初期値) または5,760

<Maximum bitrate DL>\*2: なし (初期値) または7,232

\*1 : <cid>は、FOMA端末内に登録するパケット通信での接続先 (APN) を管理する番号です。

\*2 : <Maximum bitrate UL>および<Maximum bitrate DL>は、FOMA端末と基地局間の上りおよび下り最大通信速度[kbps]の設定です。なし (初期値) の場合はすべての速度を許容しますが、5,760および7,232を設定した場合はこれらの値以外での速度の接続は許容しないため、パケット通信がつかない場合がありますのでご注意ください。

#### ・ パラメータを省略した場合の動作

+CGEQMIN=: すべての<cid>に対し初期値を設定します。

+CGEQMIN=<cid>: 指定された<cid>を初期値に設定します。

+CGEQMIN=? : 設定可能な値のリスト値を表示します。

+CGEQMIN?: 現在の設定を表示します。

## ・コマンド実行例

以下の4パターンのみ設定できます。(1)の設定が各cidに初期値として設定されています。

- (1) 上り/下りすべての速度を許容する場合のコマンド (cidが5の場合)  
AT+CGEQMIN=5  
OK
- (2) 上り5,760kbps/下り7,232kbpsの速度のみ許容する場合のコマンド (cidが6の場合)  
AT+CGEQMIN=6,,5760,7232  
OK
- (3) 上り5,760kbps/下りはすべての速度を許容する場合のコマンド (cidが7の場合)  
AT+CGEQMIN=7,,5760  
OK
- (4) 上りすべての速度/下り7,232kbpsの速度のみ許容する場合のコマンド (cidが8の場合)  
AT+CGEQMIN=8,,,7232  
OK

## ■ コマンド名 : +CGEQQREQ=[パラメータ]

### ・概要

PPPパケット通信の発信時にネットワークへ要求するQoS(サービス品質)を設定します。

設定は以下のコマンド実行例に記載されている1パターンのみで初期値としても設定されています。

本コマンドは設定コマンドですが、&Wにより書き込まれる不揮発メモリには記憶されません。&F、Zによるリセットも行われません。

### ・書式

+CGEQQREQ=[<cid>]

### ・パラメータ説明

<cid>\* : 1~10

\* : <cid>は、FOMA端末内に登録するパケット通信での接続先 (APN) を管理する番号です。

### ・パラメータを省略した場合の動作

+CGEQQREQ= : すべての<cid>に対し初期値を設定します。

+CGEQQREQ=<cid> : 指定された<cid>を初期値に設定します。

+CGEQQREQ=? : 設定可能な値のリスト値を表示します。

+CGEQQREQ? : 現在の設定を表示します。

### ・コマンド実行例

以下の1パターンのみ設定できます。各cidに初期値として設定されています。

上り5,760kbps/下り7,232kbpsの速度で接続を要求する場合のコマンド (cidが5の場合)

AT+CGEQQREQ=5

OK

## モデムポートコマンドの設定値の保存について

AT+CGDCONTコマンドによる接続先 (APN) 設定 (P.25)、AT+CGEQMIN / AT+CGEQQREQコマンドによるQoS設定、AT \* DGAPL / AT \* DGARL / AT \* DGANSMコマンドによる着信許可・拒否設定、AT \* DGPIRコマンドによるパケット通信の番号通知 / 非通知の設定およびAT+CLIRコマンドによる64Kデータ通信発信時の番号通知 / 非通知の設定を除き、ATコマンドによる設定は、FOMA端末の電源OFF / ON時に初期化されてしまいますので、ご注意ください。なお、[&W] が付いているコマンドについては、設定後に

AT&W 

と入力することにより保存できます。このとき、[&W] が付いている他の設定値も同時に保存されます。これらの値は、電源OFF / ON後であっても、

ATZ 

と入力することにより、設定値を呼び戻すことができます。

# リザルトコード

## ■ データ通信に関するリザルトコード

数字表示	文字表示	意味
0	OK	正常に実行しました。
1	CONNECT	相手と接続しました。
2	RING	着信が来ています。
3	NO CARRIER	回線が切断されました。
4	ERROR	コマンドを受け付けることができません。
6	NO DIALTONE	ダイヤルトーンの検出ができません。
7	BUSY	話中音検出中です。
8	NO ANSWER	接続完了タイムアウト。
100	RESTRICTION	ネットワークが規制中です。
101	DELAYED	リダイヤル発信規制中です。

## ■ 拡張リザルトコード

・ &EOの時

数字表示	文字表示	意味
122	CONNECT 64000	FOMA端末 - 基地局間速度 64,000bps で接続しました。
125	CONNECT 384000	FOMA端末 - 基地局間速度 384,000bps で接続しました。
133	CONNECT 3648000	FOMA端末 - 基地局間速度 3,648,000bps で接続しました。
135	CONNECT 7232000	FOMA端末 - 基地局間速度 7,232,000bps で接続しました。

・ &E1の時

数字表示	文字表示	意味
5	CONNECT 1200	FOMA端末 - PC間速度 1,200bps で接続しました。
10	CONNECT 2400	FOMA端末 - PC間速度 2,400bps で接続しました。
11	CONNECT 4800	FOMA端末 - PC間速度 4,800bps で接続しました。
13	CONNECT 7200	FOMA端末 - PC間速度 7,200bps で接続しました。
12	CONNECT 9600	FOMA端末 - PC間速度 9,600bps で接続しました。
15	CONNECT 14400	FOMA端末 - PC間速度 14,400bps で接続しました。
16	CONNECT 19200	FOMA端末 - PC間速度 19,200bps で接続しました。
17	CONNECT 38400	FOMA端末 - PC間速度 38,400bps で接続しました。
18	CONNECT 57600	FOMA端末 - PC間速度 57,600bps で接続しました。
19	CONNECT 115200	FOMA端末 - PC間速度 115,200bps で接続しました。
20	CONNECT 230400	FOMA端末 - PC間速度 230,400bps で接続しました。
21	CONNECT 460800	FOMA端末 - PC間速度 460,800bps で接続しました。

## ■ 通信プロトコルリザルトコード

数字表示	文字表示	意味
1	PPPOverUD	PPPOverUDで接続 (BC=UDI、+CBST=116.1.0)
3	AV64K	AV (テレビ電話) [64K]で接続
5	PACKET	パケットで接続

### おしらせ

- ATVnコマンド (P.47) が  $n=1$  に設定されている場合には文字表示形式 (初期値)、 $n=0$  に設定されている場合には数字表示形式でリザルトコードが表示されます。
- 従来の RS-232C で接続するモデムとの互換性を保つため通信速度の表示はしますが、FOMA端末 - PC間はFOMA 充電機能付USB接続ケーブル O2 (別売) やBluetooth通信で接続されているため、実際の接続速度と異なります。
- 「RESTRICTION」 (数字表示: 100) が表示された場合には、通信ネットワークが混雑しています。しばらくしてから接続し直してください。

## リザルトコードの表示例

### ■ ATX0が設定されている場合

AT¥Vnコマンド (P.45) の設定に関係なく接続完了の際にCONNECTのみの表示となります。

文字表示例: ATD \*99 \* \* \* 1#

CONNECT

数字表示例: ATD \*99 \* \* \* 1#

1

### ■ ATX1が設定されている場合

・ ATX1、AT¥VOが設定されている場合 (初期値)

接続完了のときに、CONNECT <FOMA端末 - PC間の速度>の書式で表示します。

文字表示例: ATD \*99 \* \* \* 1#

CONNECT 460800

数字表示例: ATD \*99 \* \* \* 1#

1 21

・ ATX1、AT¥V1が設定されている場合\*

接続完了のときに、以下の書式で表示します。

CONNECT <FOMA端末 - PC間の速度> PACKET <接続先APN> / <上り方向 (FOMA 端末→無線基地局間)の最高速度> / <下り方向 (FOMA 端末←無線基地局間)の最高速度>

以下の例は、mopera.ne.jpに、送信最大5,440kbps、受信最大7,232kbpsで接続したことを表します。

文字表示例: ATD \*99 \* \* \* 1#

CONNECT 460800 PACKET mopera.ne.jp/5440/7232

数字表示例: ATD \*99 \* \* \* 1#

1 21 5

\*: ATX1、AT¥V1を同時に設定した場合、ダイヤルアップ接続が正しく行えない場合があります。AT¥VOだけのご利用をおすすめします。

## 切断理由一覧

### ■ パケット通信

値	理由
26 27	APNが存在しないか、もしくは正しくありません。
30	ネットワークより切断されました。
33	要求したサービスオプションは申し込まれていません。
36	正常に切断されました。

### ■ 64Kデータ通信

値	理由
1	指定した番号は存在しません。
16	正常に切断されました。
17	相手側が通信中のため、通信ができません。
18	発信しましたが、指定時間内に応答がありませんでした。
19	相手側が呼び出し中のため通信ができません。
21	相手側が通信を拒否しました。
63	ネットワークのサービスおよびオプションが有効ではありません。
65	提供されていない伝達能力を指定しました。
88	端末属性の異なる端末に発信したか、または着信を受けました。



# 区点コード一覧







