



わき上がる 風でロマンの 町づくり

広報

肱川

1995 11月

No. 152



大谷文楽公演

今年は岩谷小学校で岩谷っ子まつりとあわせて公演し、約100人の方が観賞されました。

今月号の主な内容

＝町報＝

- ◆平成6年度財政状況(決算)..... 2
- ◆風博通信..... 4
- ◆世界エイズデー..... 5
- ◆地震に備えよう..... 5
- ◆金婚式..... 6
- ◆新食糧法の概要..... 8
- ◆社協だより..... 9
- ◆林構だより..... 14
- ◆お知らせ..... 24
- ＝農林だより＝
- ◆新食糧法がスタート..... 10

- ◆木材市況..... 12
- ◆今月の農作業..... 12
- ＝商工かわかみ＝
- ◆歳末連合大売出し..... 16
- ◆役員県外研修..... 17
- ◆ふるさと回想記..... 19
- ＝公民館報＝
- ◆第6回熱き風 心をひらく人権集会..... 20
- ◆川上地区小学校陸上競技大会結果..... 22
- ◆A S U K A 青年団だより..... 23

町民のうごき

人口 3,360人(－8)
 男 1,628人(－4)
 女 1,732人(－4)
 世帯数 1,016 帯(－3)

(平成7年10月31日現在)

平成6年度 肱川町の財政状況(決算)

一般会計決算状況

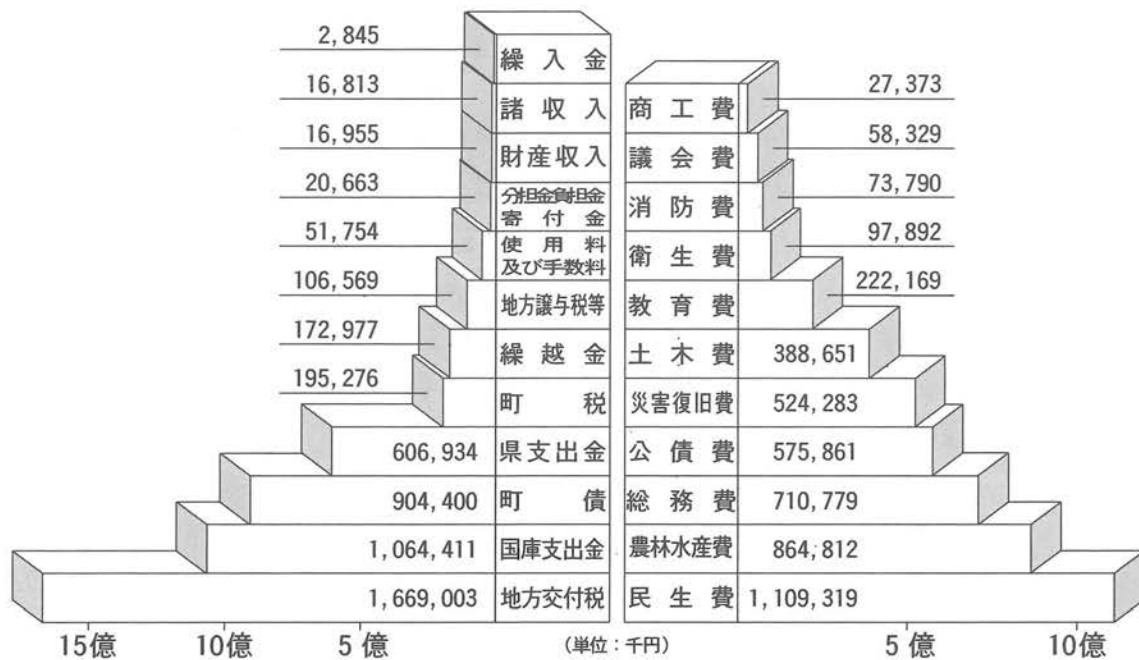

歳入総額	48億2,860万円
1世帯当り歳入	4,771,344円
1人当り歳入	1,431,969円

歳出総額	46億5,326万円
1世帯当り歳出	4,598,081円
1人当り歳出	1,379,970円

平成7年3月31日現在世帯数、人口による。
1,012世帯、3,372人で算出

町民の負担の概況

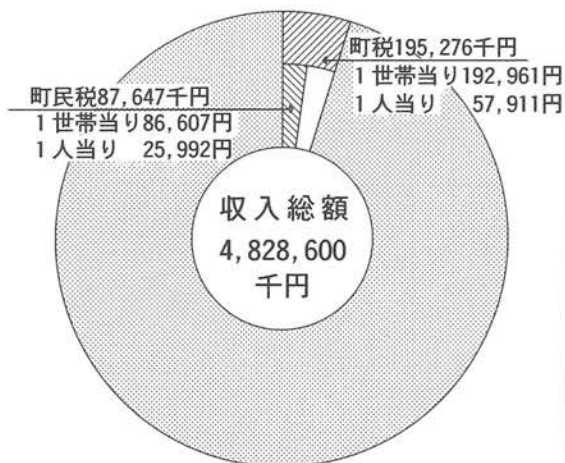

特別会計決算状況

(単位: 千円)

会計	事項	歳入	歳出	差引額
国民健康保険特別会計		274,999	235,651	39,348
簡易水道特別会計		455,238	444,459	10,779
住宅新築資金等貸付特別会計		3,205	3,204	1
老人保健特別会計		397,638	397,600	38
計		1,131,080	1,080,914	50,166

一般会計歳出総額 4,653,258千円

町有財産の状況

種 別	面 積
山 林	644,242 m ²
宅 地 等	294,231
建 物	50,716
計	989,189

種 別	金 額
財政調整基金	488,000 千円
減債基金	149,460
産業振興基金	118,800
福祉基金	138,658
教育振興基金	33,200
水と土保全基金	5,067
土地開発基金	91,000
その他の基金	67,130
出 資 金	64,927
計	1,156,242

公債費の状況

平7年5月31日現在

区分	借入先	借入数 借入件数	地方債現在高 千円	1世帯当り額 円	1人当り額 円
一般会計	大蔵省	71件	3,566,678	3,524,385	1,057,734
	郵政省	18	909,351	898,568	269,677
	肱川農協	3	359,100	354,842	106,495
	その他	14	465,385	459,867	138,014
	小 計	106	5,300,514	5,237,662	1,571,920
特別会計	大蔵省	8	319,291	315,505	94,689
	郵政省	12	59,230	58,528	17,565
	小 計	20	378,521	374,033	112,254
合 計		126	5,679,035	5,611,695	1,684,174

維持補修費
57,472千円(1.2%)
 扶助費
13,623千円(0.3%)
 積立金
208,067千円(4.5%)
 繰出金
104,322千円(2.2%)
 貸付投資及び出資金
16,246千円(0.4%)

一般会計歳出の性質別分類

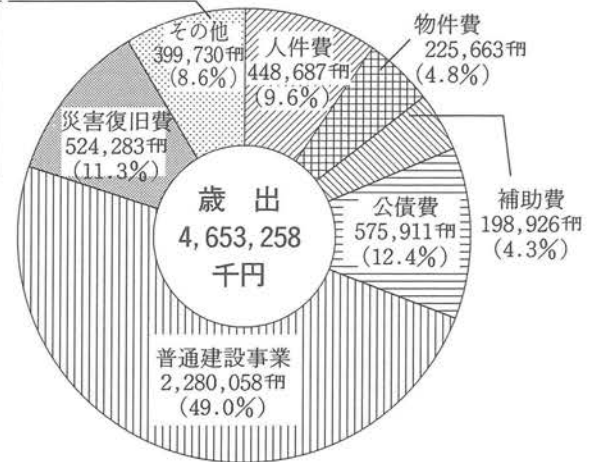

町民の負担と支出

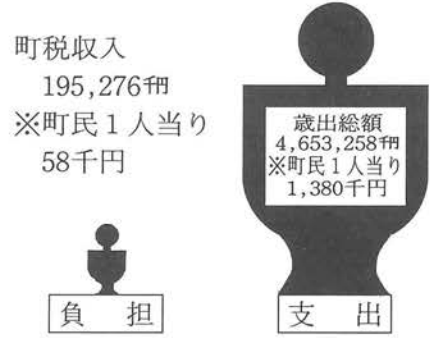

着々と整備が進む
道野尾公営住宅

風博通信

宮古の「風」世界へ
共同宣言で「風活用」誓う

第2回全国風サミット'95

近年、環境問題が様々な分野において地球規模で取り上げられ、各種エネルギーに関して地球にやさしいクリーンエネルギーが求められており、特に自然エネルギーを活用する研究開発が各方面で真剣に取り組まれています。



関係者一堂に会し活発討議

現在、エネトピアアイランド構想に基づき風力や太陽光及び太陽熱利用による発電施設の実験検証が進められている沖縄県宮古島の平良市において、十一月二十六日から二十八日までの三日間、「風」を核に地域おこしをしている地方自治体、北海道から宮古まで全国各地十五の市町村及び風力・太陽光発電関連の研究者、民間事業者の関係者



全国の自治体代表の皆さん

多数が一堂に参加し、第二回『全国風サミット』が開催されました。

サミットの最後に「地球にやさしく環境を守るため、自然エネルギーである風の活用になお一層努力し、国内、世界に啓蒙普及することを誓う」旨の風サ



閉会宣言を行う和気対策室長

境とエネルギー」と題した基調講演、通産省機械技術研究所の松宮輝首席研究官を講師に「島の風・世界の風」と題して、記念講演が行われ引き続き、「島のエネルギーを考える」をテーマに三重大学の清水幸丸教授ら七人のパネリストの参加を得て、パネルディスカッションが開かれた後、第一回全国風サミットの開催地、山形県立川町の館林町長さんをはじめ全国から参加した十五の市町村の代表者により、それぞれの市町村で進められている風力発電利用の状況や「風」をテーマにした町おこしの現状などの紹介と事例・構想の発表、意見交換会があり、クリーンエネルギーである風力発電に大きな期待を寄せた。



西平安名崎に建設された風車
1700kw発電

ミット共同宣言を採択しました。なお、来年度開催される第三回の開催地として、肱川町「風の博物館」が主会場に決まり、閉会宣言では、当町から出席した、風おこし対策室の和気室長より、今回のサミットのお礼と次回開催地となる当町の紹介を兼ね、再会を祈念し、自然エネルギーの素晴らしさを再確認し風を中心に町おこしを推進しましょうと挨拶し、風サミットの幕を閉じました。



七又の太陽光発電施設
750kw発電



★主催 宇和川歌謡クラブ
★場所 風の博物館二階ホール
入場は無料

★日時 十二月十七日(日)
午後一時開演

★日時 十二月十七日(日)
午後一時開演

♪北海一番船♪
水田竜子歌謡ショー

また、エネトピア関連施設の見学会では、西平安名崎に建設された風力発電施設の風車(公園)、七又に設けられた、太陽光発電施設を見学し、新エネルギーの将来性を披露するとともに成果を期待した。

第二回歳末たすけあい福祉チャリティ事業として、北海道旭川市出身キングレコード社の水田竜子さんをお呼びし、歌謡ショーが開催されます。水田さんは、NHKのど自慢グラウンドチャンピオン・日本有線大賞を受賞されています。当日は、南海放送キャビーの富田陽子さんを司会に招いています。ご近所お誘い合わせてご来館ください。

世界エイズデー

12月1日

エイズという病気は、一九八一年アメリカで最初の患者が発見され、一九八三年フランスのモンタニエ博士らによって病原ウイルス(HIV)が見つけられました。その後、WHOを中心とする世界的なエイズ拡大予防の努力にもかかわらず、急速に世界に拡大しています。この影響は、我が国にも及んでおり、最近、①患者・感染者の急激な増加、②異性間性的接触が感染経路の主流となってきたこと、③外国人女性の感染者の増加などにより、我が国においてもエイズの感染爆発が懸念されています。

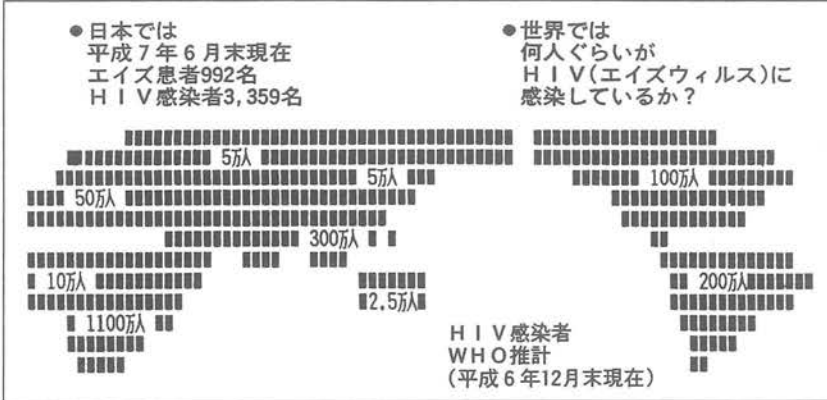

愛媛エイズ予防週間事業

- ①夜間血液検査受付
日時 平成7年12月4～6日(17:00～20:00)
場所 大洲保健所
- ②夜間電話相談受付
日時 平成7年12月1日(17:00～21:00)
場所 八幡浜中央保健所
電話 (0894)22-0600

愛媛県では十二月一日から一週間をエイズ予防週間として、エイズの正しい知識の普及、患者に対する社会の差別をなくするため、次のような行事を計画しています。

相談・血液検査窓口 (南予地区)

血液検査は(原則無料)

●次の保健所では、直接受付においでください。予約はいりません。

八幡浜中央保健所

八幡浜市松柏二一〇一

0894-22-4111

(毎週火曜日11時～12時)

宇和島中央保健所

宇和島市天神町七

0895-22-5735

(毎週火曜日11時～12時)

●大洲保健所でも、検査を受け付けますが、必ず予約をしてください。

大洲保健所

大洲市田口甲四二五一一

0893-24-3165

(毎週火曜日11時～12時)

相談は

大洲保健所では、(エイズ予防週間)に関係なくエイズに関して年中相談を受け付けています。なお、パンフレットの配布や講演会における講師の派遣も行っていますのでお気軽にご相談ください。

地震に備えよう (7)

川上支署

今回は地震の時の避難についてお知らせ しましょう

今回は、地震の時の避難についてお知らせします。

みなさん、地震の避難場所は御存知ですか。

もし地震に遭ったとき、家族の役割分担や避難場所の確認を、家族みんなで日ごろから話し合っておきましょう。

また実際に、避難場所まで家族みんなで歩いて道順など確かめておくことも必要です。

万が一の場合には、家族みんなが助け合い災害を最小限に食い止めることができるように日ごろから家族みんなで話し合っておきましょう。

また、地震による被害はもとより、その後発生した火災によっても多くの犠牲者が出ています。

いざというときに火災を出さないように、次のような点に注意しましょう。

①浴槽・ポリバケツにできるだけ水を溜めておきましょう。

②消化器・三角バケツはいつでも使えるようにしておきましょう。

③火気器具は、使用しないものについてはコンセントを抜いておきましょう。

④火気器具は、日ごろから点検・整備をしておきましょう。

以上のようなことに注意し、いざというときに備えましょう。



平成7年度金婚者名簿

(部落順)

部落名	夫婦名	年齢	部落名	夫婦名	年齢
小畑井	増本 英敏 敏子	70 66	見の越	富永 寅照 幸子	75 67
上森山	沖野 秋見 見イチヨ	75 67	見の越	白尾 清トモエ	72 69
嘉城	山田 富一 一キヌエ	73 69	下敷水	中田 一見 サダコ	72 71
中居谷	飛野 虎生 シゲ子	74 73	椽の木瀬	松田 諦龍 アサコ	76 72
広常	水沼 明恵 美子	75 70	柳堀	栄艶 一子	76 70
久保	兵頭 光盛 マサコ	68 67	柳榊原	博徳 子	80 81
肱栄	周藤 春馬 子	71 70	柳森岡	亀王 ヲカ	75 73
中野	曾根 久幸 チズ子	76 67	柳東	道雄 子	74 67
小藪	中居 喜代光 タケル	75 68	瓜生谷	井脇 安市 八重子	69 66
小藪	藤井 重里 徳美	74 69	町横田	方マサコ 朋	80 75
小藪	上田 緑玉 男代	68 70	藤野原	藤見 雅キクエ	76 68
下鹿野川	福田 哲秀 秋美	75 72	藤野原	井上 孝艶 子	69 69
上鹿野川	橋本 魏三代子	72 68	中津	二宮 豊カメヨ	76 68

晴れやかに金婚式
今年は26組の皆さん

平成7年10月25日 風の博物館



平成七年度の金婚式が十月二十五日に風の博物館において厳粛に挙行されました。
今年、昭和二十一年にご結婚された方々です。二十六組の内二十一組のご夫婦を迎え、大野町長をはじめ、各種団体長さんが出席し、祝福いたしました。ご成婚五〇年のあゆみは、長くて短いものだったと話され、戦前戦後の苦労話をされていました。また、当時は、結婚式を行うことができず現在まで過ごしてきたが、「このたびの金婚式に出席し感激しました」と新婚の頃を振りかえっておられました。
金婚者の皆様から心からお祝い申し上げます。

子育てなんでも
ダイヤル

愛媛県中央児童相談所では、子育てと子供に関するあらゆる電話相談を受け付けています。
相談時間は、年末年始と祝日を除く毎日、午前9時から午後9時までです。

電話番号 0899-23-4152
ファックス 0899-23-4471

答えは、A12、B13、C11



A、B、Cの絵は左側のどの絵と合うでしょう。一つ合わない絵があります。



年金コーナー
絵合わせ



人権擁護活動
シンボルマーク

飛野 虎生 (☎34-3003)
菊池昭三郎 (☎34-3224)

肱川町の人権擁護委員は、上記の方々です。差別、いやがらせ、家庭問題、近所とのめめごと、いじめ・体罰でお困りの方は、お近くの人権擁護委員か松山地方務局大洲支局へ御相談ください。相談は無料で秘密は堅く守られます。

人権週間

12月4日
12月10日

人権問題に関する総合 12時間電話相談

- 相談内容 差別問題、児童生徒の「いじめ」、体罰問題、家庭問題、近隣関係等人権問題に関するあらゆる相談 (無料・秘密厳守)
- 日時 平成7年12月7日(木)
午前9時～午後9時
- 電話番号 フリーダイヤル 0120-025-550
- 相談担当者 人権擁護委員・弁護士・法務局職員
- 主催 松山地方務局・愛媛県人権擁護委員連合会
- 後援 愛媛弁護士会

平成7年度 自衛官募集案内

- 募集種目** 42期自衛隊生徒
- 募集人員** 陸上 約250名
海上 約60名
航空 約50名
- 応募資格**
1. 日本国籍を有している者
 2. 平成8年4月1日現在15歳以上17歳未満(昭和54年4月2日～昭和56年4月1日生まれの者)の男子で中学校卒業者(平成8年3月卒業見込みを含む。)
- 受付期間** 平成7年11月1日(水)～平成8年1月4日(木)まで
- 試験期日**
1. 1次試験 平成8年1月6日(土)
 2. 1次試験合格者発表 平成8年1月17日(水)

詳しくは、肱川町役場又は総務課
自衛隊大洲募集事務所(担当・若原)

☎0893-24-4123

法務総合相談所

外国人のための 人権法律相談所

- ▼相談内容
人権問題、登記、供託、戸籍、国籍、相談、遺言、外国人のための人権法律相談 (無料、秘密厳守)
- ▼相談担当者
人権擁護委員 弁護士 公証人 法務局職員 英語・中国語通訳
- ▼主催
松山地方務局 愛媛県人権擁護委員連合会
- ▼後援
愛媛弁護士会
松山合同公証役場
- ▼日時
平成7年12月4日(月)
午前10時から午後3時まで
- ▼場所
いよてつそごうデパート
7階特別食堂

わが家のアイドル

(35)



お父さん 秋雄さん
お母さん 由香里さん

富永 優太くん(広常)
平成6年2月20日生
1歳9か月

はじめまして、優太です。おとなしいね!って言われる、ほくですが、毎日元気に、遊んでいます。本とショベルカーと、クレヨン車が大好きです。よろしくお願ひします。



お父さん 富士雄さん
お母さん しず子さん

中野 唯ちゃん(汗生)
平成6年2月15日生
1歳9か月

はじめまして、唯ちゃんです。積み木、ぬいぐるみ、絵本、そして、歌が大好き。TV番組「おかあさんといっしょ」が始まると、楽しそうに体を動かし、ポーズをとり、はしゃいでいる好奇心いっぱい女の子です。皆さん、かわいがって下さいね。

マイホーム資金は「年金住宅融資」で！ 平成7年度第3回受付開始

◎年金住宅融資は、国の年金積立金還元融資ですから大変有利です。

利用できる方 現在厚生年金保険の加入者で、加入期間が3年以上ある方(国民年金の保険料納付済期間を含む)

資金の使いみち 新築住宅・マンション・建売住宅、中古住宅の購入および増改築などの住宅改良資金(無抽選・先着順)

融資金額 所要資金の80%以内で、最高2,040万円まで(老人・身障者同居(300万円)と在宅ケア(170万円)の割増あり)

融資利率 年3.15%(利率については、変動することがあります。)

返済方法 元金均等返済・元利均等返済の選択ができる

返済期間 住宅の種類によって5年から35年

受付期間 平成7年11月13日(月)から平成7年12月5日(火)までの予定(但し、予定枠がありますので枠に達しますと締切ります。)

お問い合わせ先

社団法人 愛媛県年金福祉協会

〒790松山市南堀端町5番地7 松山東京生命館 ☎0899-41-7667(代)

栄養は小腸が吸収する

健康 小腸で栄養分が吸いとられ、大腸で水分が吸いとり、便ができあがります。

ト 従って、毎日下痢ぎみの人でも小腸がちゃんと栄養を吸いとっていれば、その人はやせません。

イ 小腸で栄養素の吸収が行われた後の食べものの残り

シ カスは小腸から大腸に送り込まれて固形化され、その上に大腸内の細菌が加わってウンコの量

フ をふやします。

ウンコの三分の二は食べものの残りカスですが、あとの三分の一は腸内細菌のかたまりです。量がなくなったウンコは自分の重さで直腸に移動してそこにたまり、直腸の壁を押し拡げると、腸の壁の神経がその興奮を脳に伝えて便がしたくなります。せんの多い野菜などをよく食べる人は、便の量が多くなり腸の活動も活発です。

「旧食糧法から新食糧法」へ 11月から制度が変わりました

新食糧法の概要

○基本的な考え方

旧食糧管理法の下では、政府が一元的にお米を管理し、皆さんに供給してきましたが、新食糧法では「お米の自給と価格の安定を図る」ことを基本として、生産者の自主性を活かした稲作や市場原理の導入・規制緩和等を通じて流通の合理化を図り、政府の役割は一定の範囲に限定することになりました。

以下今回改正されました主なポイントについて説明しますと一、年間のお米の自給見通しについて、生産調整、備蓄の運営等と内容を基本計画を策定し、この計画により全体自給の調整を図っていきます。

(生産調整と備蓄)
お米の潜在的な生産力が必要を大幅に上回っている現状において、引き続き適切な生産調整を行う必要があり、これには、政府が一定の助成措置を執りながら生産者の自主的な判断を尊重して実施していきます。

また、備蓄については、豊凶の変動に対して供給が不足する場合に備え、備蓄を制度化することにしました。

その数量は、一部民間備蓄も含め一五〇万トンの確保を基準

として一定の幅をもって運用を行います。

二、お米の流通は自主流通米を主体とする民間流通が中心となり、政府は、政府米の操作を通じて、備蓄の運営やミニマム・アクセスの運用を行います。

(ミニマム・アクセス)
ガット・ウルグアイ・ラウンドにおける農業交渉の結果、ミニマム・アクセス(最低輸入量)によって、外国産米を一定量輸入することと合意されました。

その数量は、初年度(一九九五年)国内消費量の四%から八%(二〇〇〇年)まで拡大することとされています。

三、自主流通米を流通の主体とすることから、その価格が需給実勢を的確に反映しうるよう、自主流通米価格形成センターを制度化するとともに、政府米の価格も自主流通米の価格の動向を反映させることとします。

四、消費者ニーズの多様化に対応し、稲作経営の活性化を図り得るよう流通規制を必要最小限に緩和し、市場原理の導入を行うとともに、消費者の要望するお米を安定的に供給していくため、計画流通制度を取り入れて円滑な米の流通を図ってまいります。

愛媛食糧事務所 大洲支所

今月の写真で見える出来事



11/2 リハビリ教室
眩流苑(デイサービス)とのふれあい
ねらいをさだめて...



10/25 眩流苑・ぼっぼ園
合同運動会



社協だより

肱川町社会福祉協議会
☎ (0894) 34-2340

愛媛県知事表彰受賞

和気尚美氏(社会福祉奉仕者)

愛媛県社協会長表彰

中塚忠氏(優良ボランティア活動)

山内幸氏(老人福祉功勞)



和気尚美氏



中塚忠氏



山内幸氏

第四十三回愛媛県社会福祉大会が、十月十七日県民文化会館において開催されました。この大会において、和気尚美氏が社会福祉奉仕者(点字翻訳)として愛媛県知事表彰を受賞されました。中塚忠氏が地域の児童福祉ボランティア功勞者として、山内幸氏は、老人福祉功勞者として県社会福祉協議会長表彰を受賞されました。三人とも長年にわたり社会福祉に貢献されてきた労苦に対するものです。

二十一世紀に向けて急速に到来する少子・高齢社会に対応するため、新ゴールドプランなど社会福祉を構築するための整備が進められています。我々は住民参加の原則に基づく地域福祉活動を一層強くしなければなりません。

本大会は、これらのことを共

通認識として、福祉向上を目指すあらゆる関係者の理解と連携を促進するとともに、今後の活動の一層の充実を図りもって愛媛の福祉向上に資する目的で開催されました。

県老人クラブ大会

開催される

さる、十月十二日に松山市において愛媛県老人クラブ大会が開催されました。

本年は、愛媛県老人クラブ連合会設立三十五周年すべき年であり、二十一世紀の本格的な高齢化社会の到来に備え、活力ある豊かな長寿社会づくりの担い手としての老人クラブに対する期待はますます高まっています。この大会は、県内老人クラブ関係者が相集い、老人クラブの社会的使命に対する会員の意識高揚と大同団結をはかり、「ひらかれた魅力ある老人クラブづくり」を目指すものです。

記念講演では、全国老人クラブ連合会常務理事の、見坊和雄先生より「友と生きる二十一世紀」と題してお話がありました。友愛訪問の展開、また、老人クラブの社会的役割を示していたできました。最後に県下十四万四千人の会員の決意を新たに、大会宣言を決議して閉会いたしました。

第19回 老人運動会

十月三十一日午前九時から、トレーニングセンターにおいて、第十九回肱川町老人クラブ連合会主催の運動会が、会員二五〇人の参加のもと盛大に開催されました。開会式において、愛媛県社会福祉協議会会長表彰を受賞された、山内幸氏に対して福田会長より伝達式がありました。本年度の優良老人表彰も行われ、木下正親さん外十人の方々に表彰状と記念品が贈られました。来賓の方々より祝辞があり、今までのご苦勞に対し敬意を述べ、今後ますます健康に留意されて活動されますよう祝辞がありました。小藪老人クラブ、谷田重信さんの選手宣誓のあと競技に入り各単位老人クラブ対抗で勝負を楽しみました。内容は年々、少しづつ変更しています。

優良老人表彰者

部落名	氏名	親名
中居谷	木下正	親正
中居谷	吉田梅	子梅
大屋敷	岡本ヨシ	子登
汗森	兵頭野	藤太
汗中	生野中	河内マ
柳町	東内	田コト
小藪	中居喜	代ヨ
大和	片山ウ	メ子
下嵯峨	谷山根	ツナ



が、今年にはニュースポーツとして、シャトルボードを取り入れてみました。昼からは、各単位クラブの演芸大会を楽しみ会員相互の親睦を図れる一日でした。

新食糧法がスタート

農林だより

編集・発行
J A 肱川
肱川町森林組合

新食糧法とは

今年の十一月から「食糧管理法」にかわって、新食糧法が施行されます。いったい米の生産や流通はどのように変わるのでしょうか。そのポイントをお伝えします。

制定の背景

対外的な理由として、ウルグアイラウンド農業合意に基づくミニマムアクセスの受入、国内的には、食糧管理制度は年々制度と実態とのギャップが大きくなった事があげられます。

四つの特徴

新食糧法は大きくわけて四つの特徴があります。

- ① 政府による全量管理から民間主体の生産・流通への部分管理に移行します。

三つの需給安定対策

- ② 自主流通米が主体となり、政府米は備蓄中心で流通する仕組みとなります。
- ③ 生産者の直接販売(計画外流通米)や流通ルートの複線化・新規参入の拡大等大幅な規制緩和がおこなわれます。生産者の直接販売については従来の特別栽培米と同様に、農林水産大臣(食糧事務所)の許可が必要となります。
- ④ 米価はいままでの政府買入価格、生産費所得補償方式から市場動向や需給の状況によって決定するようになります。

米の値段の決め方については、自主流通米は、平成二年から自主流通米価格形成機構が設けられ入札が実施されていますが、新食糧法では自主流通米価格形成センターとして法律で位置づけられました。そしてセンターで決められた価格をより影響力のあるものにするため、入札の回数や上場数量・対象となる銘柄を増やしたり、入札価格の値幅制限を大きくすること等の改善策がとられることになっています。さらに政府米においてもこの自主流通米の価格と需給の動向を強く反映させることになりました。

需給の安定対策として、三つの手法が明記されています。

- ① 生産調整(転作)について明文化され、従来からの一律割り当て制度から生産者の主体的な取り組みへと変わります。
- ② 政府米による備蓄(年間一五〇万トン)を基本に上下五〇万トン)制度が導入されます。
- ③ 豊作時には、生産者団体による調整保管という制度が導入されます。

米の検査については、計画流通米は従来どおり実施され、計画外流通米は任意となっており、最近の報道によると計画外流通米においても検査を受けなければならない方向で検討されています。

民間主体の米流通へ

新食糧法での米流通ルート

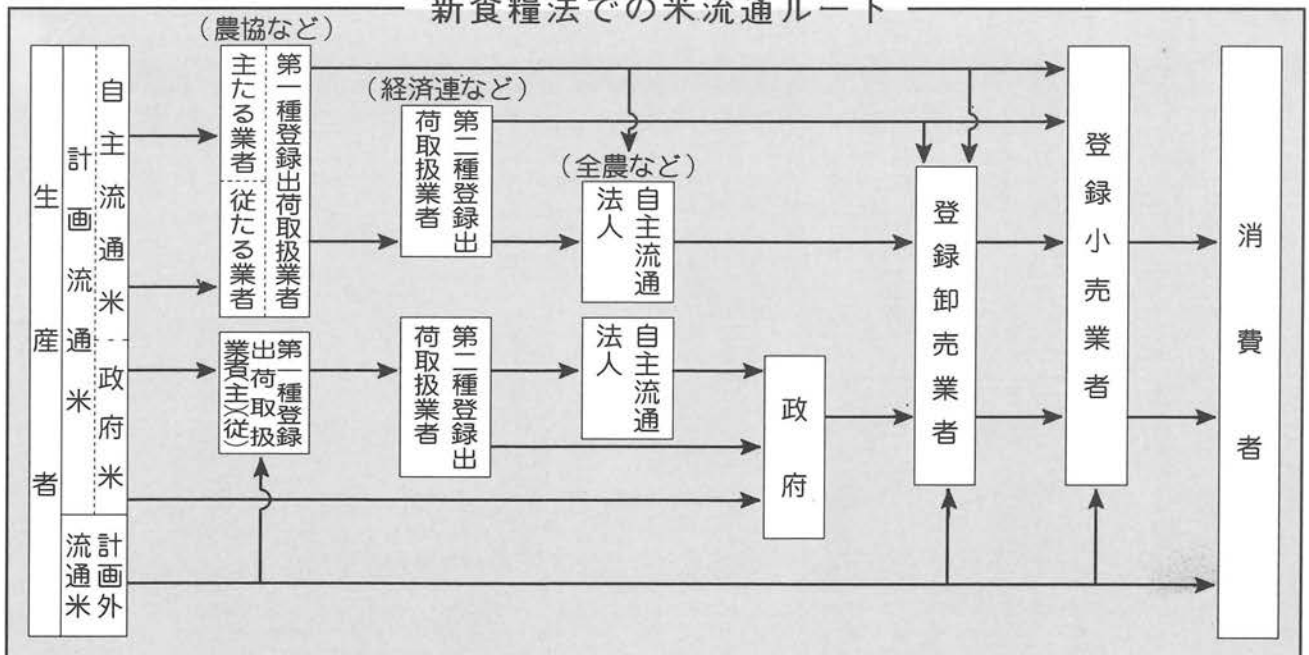

今後の課題

この新食糧法を要約すると、①国は管理を縮小する②生産は生産者・団体の主体性に委ねる③流通は原則自由④価格の弾力化、と従来の流通ルートの規制から、生産者や流通業者の自主性・創意工夫による展開を期待しているとなつていますが、価格の低下に対する対策が弱いのが、実情です。

生産調整(転策)と備蓄、調整保管、価格と販売は新食糧法のもとでは密接につながっています。そのどこではころびが生じても悪循環につながり、最終的にはそれが価格を下げることとなります。

なかでも、生産調整を確実に行うことと、生産者がJAに計画流通米を確実に出荷することは、この新食糧法を生かすための両輪といえます。JAへの結集が改めて求められています。

食糧管理法と新食糧法の比較

区 分		現 行 制 度	新 制 度
法 律 名		食糧管理法(38条で構成)	主要食糧の需給及び価格の安定に関する法律(92条で構成) (政令で定める63項目、省令で定める76項目)
生 産 調 整	基 本	・生産者への割り当て(一律的) ・法的位置づけなし	・生産者と地域の自主的な判断を尊重(政省令) ・基本計画に要調整数量を明記
	目 標	国が都道府県別に示す	同 左
	推 進	行政と生産者団体	行政と生産者団体が一体で
	手 法	他作物を作付ける転作が基本	作物を作付けない調整水田など手法を多様化
実効確保措置		・転作助成金 ・国庫補助事業の採択要件(市町村単位での転作達成) ・転作未達成面積を翌年度の目標面積に加算(公平確保措置、ペナルティー)	・転作助成金 ・生産調整参加者からの政府買い入れ(買入数量を農家に配分) ペナルティーは廃止、国庫補助事業の採択要件は残す方向で検討中 ・価格変動により生産者自らの責任が増す
米 流 通	基 本	・制度上、主体は政府であり自主流通米は例外(国の全量管理) ・政府米・自主流通米以外認めず(流通ルートの特定)	・民間流通による自主流通米主体の計画制度とし、政府への売り渡し義務を廃止(部分管理) ・政府の役割は備蓄、生産調整参加者からの買い入れ、輸入米の運用などに限定 ・最小限の流通規制(流通ルートの複雑化)
	売 渡 義 務	政府への売渡義務を法第3条に明記	・廃止 ・緊急時条項(閣議決定で売渡命令)
	政 府 米	全量買い入れ	生産調整参加者からの買い入れ、備蓄、ミニマム・アクセス
	生産者直接販売	特別栽培米	計画外流通米(数量をあらかじめ届出れば認める)
	加 工 用	他用途利用米等	政府米・備蓄と自主流通米
集 荷 ・ 販 売		・集荷は大臣の指定制(指定法人・全農) ・販売は知事の許可制	・集荷は大臣の登録制(新規参入の促進) ・販売は知事の登録制(新規参入の促進)
価 格	政 府 米	・生産者価格は再生産確保(生産費所得補償) ・消費者価格は家計安定が目的(2重価格制) ・米価審議会の意見を聴く。	・生産者価格は、自主流通米価格・需給動向を反映させ、再生産確保を旨として決定 ・消費者価格は、需給動向・経済事情を参酌し、家計安定を旨として決定 ・審議会の意見を聴く
	自 主 流 通 米	・明確な規定なし ・指標価格を自主流通米価格形成機構による入札で決定(運用) ・相対取引は、指標価格を基準に行う ・年間の流通量の制限や、入札の値幅制限	・自主流通米価格形成センターを、法律上位置づける ・入札取引の仕組み改善 ・相対取引は、指標価格を基準に行う。 高騰時は備蓄放出。下落時は自主流通法人による調整保管。 ・入札の値幅制限
備 蓄	基 本	・法的位置づけなし(流通在庫) ・回転在庫(100万トン程度)(国産米対応)	・基本計画に備蓄量を明記 ・回転在庫(150万トンを基本に一定の幅)、一部棚上げ(国産米・輸入米の一部を1年間保管)
	主 体	政 府	基本的には政府が責任を持って対応、一部、民間の協力(併用)
	用 途	主 食	主食用、加工用、援助用等に売却

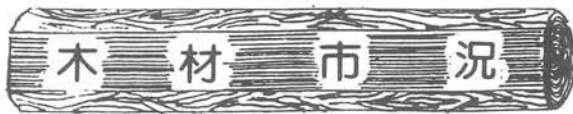

優良材生産は直材づくりから!



椎茸生産はクスギ林造成から!

平成7年10月27日
大洲木市より (単位m³当り:円)

長さ	末口径	スギ		ヒノキ		マツ	その他
		直	曲がり	直	曲がり		
4 m	7 cm 下	本 412	本 250	本 533	本 290		
	8 cm 上	本 450	本 300	本 623	本 523		
	13 cm 上	23,000	-	41,100	-	18cm上 18,000	
	18 cm 上	22,000	-	43,200	-	24cm上 25,000	
3 m	7 cm 下	本 196	本 149	本 226	本 155		
	8 cm 上	本 220	本 220	本 280	本 280		
	11 cm 上	13,000	-	25,200	-		
	13 cm 上	24,500	-	39,000	-	18cm上 17,000	
2 m	7 cm 下	本 60	本 60	本 60	本 60		バリ材 (松・杉・桧 末口3~7 cm) 長さ 2.0m
	8 cm 上	本 120	本 120	本 120	本 120		
	16 cm 上	10,000	-	22,000	-	13cm上	
	30 cm 上	-	-	-	-	30cm上	
6 m	13 cm 上	26,500	-	68,800	-		
	18 cm 上	24,600	-	66,800	-		
特選				289,900			
足場		1m当たり 70円~160円				本 180円	

備考 入荷量が回復し杉桧共に保合。松強保合。
11月27日特市を開催しますので宜しくお願い致します。

乾椎茸市況(松山椎茸市場)

市売日...平成7年11月6日
市売数量...1,000ケース 18,700kg
平均単価 2,712円
銘柄別単価

銘柄	価格	相場	銘柄	価格	相場
こうこ	3,500 ~ 4,500	弱	特用大	2,400 ~ 3,500	保
大厚	4,000 ~ 5,000	保	特用中	2,200 ~ 3,000	保
中厚	4,600 ~ 5,100	保	特用中小	2,000 ~ 2,500	強
中小厚	4,300 ~ 5,000	保	特用小	2,000 ~ 2,500	強
小厚	3,500 ~ 4,200	強	大バレ	1,600 ~ 2,400	弱
大ウス	2,800 ~ 3,600	弱	中バレ	1,500 ~ 2,300	弱
中ウス	3,200 ~ 4,000	保	中小バレ	1,000 ~ 1,600	弱
中小ウス	2,500 ~ 3,200	弱	小バレ	800 ~ 1,300	弱
小ウス	2,200 ~ 2,800	保	変形	1,400 ~ 3,000	保
ジャミ	1,400 ~ 2,600	保	色悪ウス	1,400 ~ 2,000	保
どんこ大	4,000 ~ 7,000	強	色悪バレ	500 ~ 1,100	保
どんこ中	3,300 ~ 5,000	強	小粒ドンコ	1,000 ~ 2,800	弱
どんこ小	2,000 ~ 3,500	強	スライス	200 ~ 1,800	弱

概況 格外系の出品が多く平均単価を下げたが、全体的には、ほぼ保合相場であった。
品柄で見ると、どんこ系は強保合で推移しているが、色目の悪い番信～バレ葉系は厳しい価格となっている。適期採取、乾燥向上を心がけましょう。

野 菜
今月の農作業

抑制きゆうり

病気の診断技術

現在、きゆうりに発生する様々な病虫害は、その症状から診断し、適合した農薬を散布するわけですが、農薬にも色々な種類があり、選択に頭を痛める方も多いと思います。
ここに、主な病害の診断方法と、適合する農薬をあげてみますので、参考にしてください。

○灰色かび病、菌核病
気温の低下とともに発生が心配されるのが、まずこの病気です。
診断としては、両者とも花、幼果、葉に発生しやすく、灰色のカビを密生します。(図①)菌核病の場合は発病部に白色の菌糸が生じます。
発生しやすい条件は、12~4月のハウス栽培で低温、多湿の時に多いようです。特に、朝夕の急激な冷え込みは、発生を助長するので注意して下さい。
薬剤防除は、スミレツ

クス水と剤一、〇〇〇倍かロブ
ラー水と剤一、〇〇〇倍、一、五〇〇倍等が両方の病気に有効です。いずれも、発病前の予防散布による効果が高いです。
尚、敷きワラは、地温の確保と同時にハウス内の過湿を防ぎ、土壌からの病菌の伝染経路を遮断しますので、行ってください。これは是非実施して下さい。

○褐斑(カッパン)病
生育全期間を通じて発生が見られますが、収穫期後半のなり疲れによる草勢の低下、肥料不足時の発生が顕著です。
この病気は、特に類似病害が多く、区別が難しいようです。(図②)ハウス栽培では斑点細菌病やべと病とよく間違われます。本病は主に葉(表側)で発病し、初期は下位葉にごま粒大の斑点を生じます。病斑が次第に拡大してくると、淡褐色または灰褐色の不整形の同心円紋となり、(3cm位。時には5~8cm)古くなる病斑の中央が破れやすくなります。

ハウス内の過湿、窒素過多、肥切れ、茎葉の過繁茂が発生を促します。
対策は、胞子が相当長く生存するので下葉の老化葉や被害残さはほ場外へ処分して下さい。また、多発生した場合はホルマリン剤等で資材の消毒を行うと良いでしょう。薬剤防除は、ジマンレックス水と剤四〇〇倍

六〇〇倍、スミブレンド水と剤一、五〇〇倍等がよいと思えます。発病部位が葉だけでなく、葉柄、茎、果実にも及ぶことから、散布ムラのないように十分注意して下さい。
効果の判定として、上位葉に病斑の進展が見られなくなった時、病斑の直径が拡大しなくなったら効果があつたと判断して良いでしょう。

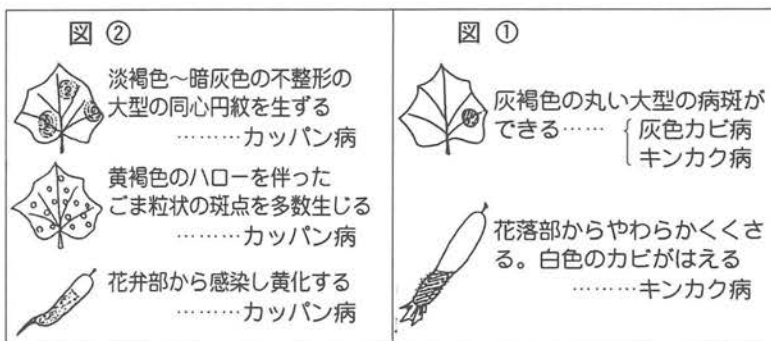

次回には褐斑病とべと病、斑点細菌病の見分け方について大洲地域農業改良普及センター 技師 山下太司

水 稲

冬期の水田管理

一、水田の土づくり
 稲は土で作れ、と昔から言われており、地力を高めることが安定多収の基本です。労力を惜しまず土づくりを徹底しましょう。

① 土づくりの作業手順

① 良質な有機物の施用
 堆肥や稲ワラなどの有機物を施して土中の腐植含量を高めます。

堆肥は一〇a当たり約一tを施用します。

稲ワラをすき込む場合、一〇a当たり二〇kgの石灰窒素を合わせて施用し、ワラの腐熟を促進させます。ただし、イモチ病の被害ワラやモミガラは次年度の発生を助長するので施用をさけます。

堆肥、稲ワラともに湿田では施用量を減らします。

② 土壌改良材の施用

フェロケイカルを一〇a当たり一五〇～二〇〇kg施用します。根の活力を高め、茎葉を丈夫にし、イモチ病やこま葉枯病、秋落ちの抑制効果があります。

③ 荒耕しの実施

有機物や土壌改良材を施用後、年内のうちに耕しておきます。冬の間には作土を乾かし、堆肥や稲ワラなどの腐熟を早め、養分を作物に吸われやすい形に変えます。

二、水田の多年生雑草対策

ホタルイ、カヤツリ、オモダカ、ウリカワ等の多年生雑草は茎または塊茎で越冬し翌春繁殖する。発生は長期にわたるため田植後の除草剤だけでは完全防除は困難です。そのため、秋冬に耕起を行う必要があります。耕起によって土壌を寒気にさらし、塊茎や地下茎を枯死させることで発生が少なくなります。多年生雑草の発生が多い水田は、冬の間には荒耕しをしておいてください。

大洲地域農業改良普及センター
 技師 弓達 隆

果樹の管理

くり園の管理

1 改植と補植

毎年かなりの苗木の注文がありますが、どうも補植した園地での生育が良くないようです。どうしても改植の時より植え付けの時の植え穴準備・施肥も簡単に済ませがちで植え付け後も日陰になるなどの弊害が出ているようです。原点にかえて改植による植え替えを実施しましょう。また植え付け後に鳥獣害を受け、新梢が出ず枯死してしまう樹が見受けられます。図1を参考にして下さい。

2 結果母枝の診断

雌花(果実)の着生は結果母枝の太さと長さに、とりわけ太さに強く影響されます。いずれの品種も結果母枝が太くなるほど多くの結果枝が発生し、雌花が増加します。基部直径が8mm程

度の太い結果母枝を1m当たり5〜6本取るようにすれば樹が過繁茂になることなく、優良果実を多収することが可能です。結果母枝が細くなっています。枝数が多すぎることはありません。樹勢を判断し肥培管理やせん定作業を実施する必要があります。



図1 苗木を鳥獣から守るために

大洲地域農業改良普及センター
 主査 菊池 明

畜 産

幼畜の飼養管理と畜舎環境の見直し

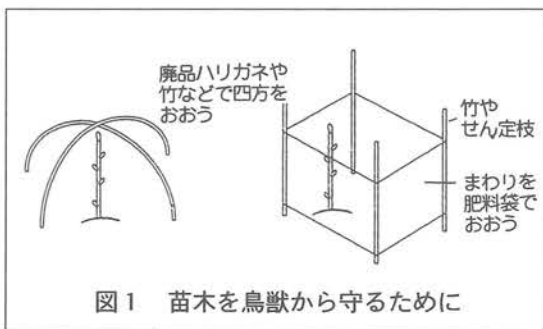
四国地方3か月予報によると11月は高気圧と低気圧が交互に通り天気は周期的に変わり、12

月は冬の気圧配置が時々強まり晴れの日が多い見込です。今後冬期に入るため、飼養管理の基本を守って下さい。

(1) 子牛の飼養管理

子牛の体温調節機能は出生直後すでに完成しているが、新生子牛の生体が化学的に調節を行う温度は15℃である。この温度は、12週令以降になると約2℃にまで低下し、外気温に対する抵抗性は高まる。特に肺炎や下痢等の疾病による損耗が問題となっているため、日常の観察を十分に行い、異常があれば直ちに獣医師に連絡し対策を講じる。

(2) 畜舎環境の見直し

家畜を寒さから守るために、最も注意するのは「すきま風」である。畜舎を点検し、すきま風を防ぐことは大切であるが、一方で畜舎の換気が悪くなる。畜舎が閉められた状態では、舎内は多湿となり牛床等から発生するアンモニアなどの有害ガスに空気が汚染され、逆に肺炎や発育阻害要因となる。

そこで、天気の良い日は積極的に窓等を開放し、換気を行うとともに、適切な飼養給与、こまめな敷料交換や糞尿処理など細かい飼養管理を行う。

大洲地域農業改良普及センター
 技師 高野政明

12月の集配予定表

12月5日(火) 月野尾・小藪方面
12月6日(水) 岩谷方面
12月7日(木) 大谷方面
12月12日(火) 宇和川北方面
12月13日(水) 中津方面
12月14日(木) 宇和川南方面
12月19日(火) 月野尾・小藪方面
12月20日(水) 岩谷方面
12月21日(木) 大谷方面
12月26日(火) 宇和川北方面
12月27日(水) 中津方面
12月28日(木) 宇和川南方面

12月醤油配達予定表

12月1日(金) 大谷方面
12月8日(金) 岩谷・小藪方面
12月15日(金) 宇和川方面
12月22日(金) 子林方面

LPG配達予定表

12月1日(金) 大屋敷・大平
12月4日(月) 上石丸・師走野
12月6日(水) 藤野原・町
12月8日(金) 八重栗・上森山・大成・正山
12月11日(月) 久保
12月13日(水) 嵯峨谷・見の越・月野尾・京造
12月15日(金) 広常・影地
12月18日(月) 森・脇栄・硯・久下
12月19日(火) 中津・小倉
12月20日(水) 白石・上小藪
12月22日(金) 中居谷・嘉城・共栄
12月25日(月) 大駄場・柳・郷
12月27日(水) 全敷水・菟野尾
12月29日(金) 大屋敷・大平

林構だより

編集・発行
肱川町



スウェーデンでの研修

●森林所有者連合会(室内研修)

平成五年度から始まった林業構造改善事業は、今年で三年目に入り、地域協議会活動事業(ソフト)、林業担い手組織化活動事業(ソフト)、森林組合・林道整備事業(ソフト)、森林組合・森林組合(月野尾・上森山線、森林組合)に取り組んでいます。

今年度の事業費総額は、四千九百二十八万円の計画で各事業種目を実施しております。

さて、先般林業担い手の地域リーダーを養成する海外研修(ヨーロッパ)が実施され、肱川町森林組合の堀井参事が参加されました。

そこで、今号と次号の二回にわたり、研修レポートを紹介いたします。

海外研修報告

人材派遣交流

堀井 一男



本研修は、全国林業構造改善協会が実施主体となつて行われたもので、六月五日の結団式に始まり、翌六日から十九日までの日程で、スウェーデン・ドイツ・オーストリア三か国の林業事情と、高性能林業機械に関する視察研修に参加した。また、各国の文化・歴史なども直接肌で感じる事ができた。

参加者は、二十八歳から五十一歳までの男性二十名(北海道一名、本州十四名、四国三名、九州二名)で、平均年齢三十九歳の個性豊かな地域のリーダーたちである。

私を今回の林業構造改善事業(林業担い手組織化活動事業)人

材派遣・交流)の研修に参加させていただいたこと、関係者に深く感謝し心からお礼申し上げます。

研修は、国外が十三泊十四日であったが、前後には東京で一泊、東京・松山間をバスで往復(車内二泊)した。東京での時間を有効利用し、皇居を徒歩で視察(五日に右回り、十九日には左回り)してきたのも、体を丈夫に育ててくれた両親のおかげと改めて感謝した次第である。欲を言えば、もう少し酒に強ければ言うことは無いのであるが、これは一生かけて努力しなければならぬ。

◇八つの森林所有者協会により連合会がつけられている。全体に自然林は少なく、北の方はアカマツ・トウヒの針葉樹混合林、アカマツ林(土地が肥えていない所)、南の方は広葉樹(シラカバ他)が多い。全体では、トウヒ四五%、アカマツ四〇%、広葉樹一五%、となっている。

◇『一六五〇年頃農耕地を増やし、一八〇〇年から植林を進め、一九二〇年代から木の材積は増え始めた。』

◇一畝当り材積は、一五m³あり、伐採量も上昇している。土地の所有は、私有林五〇%、会社所有林四〇%、地方自治体一〇%である。

◇私有林は、一戸当り平均約五〇畝で農地と一緒に管理されていたが、現在は七五%が別所有となった。

◇森林所有者協会員は現在約八万九千人で、平均所有面積は六四畝である。一九三〇年に、「森林所有者が力を合わせなければならぬ」とスタートした。

◇協会の仕事は、①単価を決定する、②材を集める、③木材工場を買う(二十製材工場所有)、④パルプ

工場を作る、ことである。

◇木材の輸出は、EU(ドイツ、イギリス)へ八〇%、日本へも量は少ないが輸出している。四つの会社が主役であり、うち二社(スボラ、SCA)は世界的にも大きな会社である。九五年一月よりスウェーデンもEUに加盟しており、現在の輸出には何も問題は無いとのこと。

◇林業専業は約一千人おり、四分の一は農林業である。林業を中心に行っている人は少なく、粗収入の一〇%が林業からである。

◇五〇畝の所有林より、一畝当り年に五m³生産できれば二五〇m³となり、実収入は日本円で約九十万円となる。国からの援助は全く与えられていない。メラル地方での造林費は、日本円で一畝当り十一十二万円である。



スウェーデンのアカマツ林

●森林所有者協会(現地)
視察させていただいた森林所有者協会には、八千五百人の会員があり、六〇万畝の森林を所有し、取扱高は日本円で約百二十億円である。木材を森林所有者から買い上げる現地主任は二十四名いる。

◇現地主任は、森林所有者の希望により現地を見て販売できるか検討し、販売できれば伐採する木や保護する木にマークをする。大きい石があるとか、湿地などという状態により単価が変わる。そして、委託業者に伐出してもらい、輸送業者者に輸送してもらい、数量の報告があり、協会から森林所有者に代金を支払うようになっていく。

◇訪れたのはアカマツ(八〇—一〇〇年)の約三畝の間伐採現場。この現場では、FMG・MSTER(直径六二センチまで切れる機械)を使用している。機械利用料は、時間当り七〇〇SKUであり、一時間に一五—二〇m³伐採する。

冬でも、雨の日でも、一日に二人で十四時間作業を行うそうで、単価・効率日本と比較にならず、素晴らしいと思った。

間伐と言っても、複層林仕立てをするように、点々と残してあるだけである。皮も枝も集めて、細かく砕いて燃料にし、その後土地を掘り起こして天然更新を行うのである。雪は五〇センチ積もることもあるが風はあまり吹かないので、日本では考えられないくらい通直なマツである。

オペレーターは若いですが、チェーンソーを二年間使用してその後集材作業を行い、伐採のオペレーターとなっていくようである。

現場主任は、以前は重労働であったが、現在では軽作業になったので女性も進出している。高卒後、二年間の実地研修、二年間の理論の教育を受けて(教育費は無料)現場主任になれる。なにより、林業の仕事に誇りを持って従事している。

●王立大学にて

午前中は、大学の内容、歴史等について講義を受け、午後移動して伐採、機械、森林の小さな機械、について講義を受ける。機械の開発については、大学(研究者・使用者・製造者)かコンタクトを取りながら進めている。

◇バルメット901(木を切りながら進んでいく機械)を年間二、



スウェーデン・バルメット901 間伐の赤松現場

五〇〇三、〇〇〇時間使用し、三人の運転手のローテーションで六時から二十四時まで作業を行い、年二万㎡の伐採が可能である。

◇オペレーターにより土壌に与える影響が異なり、オペレーターの技術がいかに大切かを知った。

◇搬出については、馬の使用は十年前に一度無くなっていったが、現在三百人が馬による搬出を行っている。馬のほうが経済的によい場合もある。

◇環境を考えて、機械に植物油を利用することも行われている。急傾斜地で作業するアリのような機械の研究も進んでいる。

◇林業労働者は、一九五〇年に五万人いたのが一九九〇年には五千人に減ったが、よく仕事の出来る三十一〜四十五歳の人が残っている。

◇主伐及び間伐現地での機械利用状況も視察できた。朝六時から作業を開始しており、伐採本数、材積も機械に設置されたコンピュータに記録されていた。

ドイツでの研修

ロマンチック街道を通って、ノイシュバンシュタイン城及び周辺の森、街道沿いの視察

●ドイツトウヒの風害地

二年前、時速百km(秒速二七・七)の風が二日間吹いた。ドイツトウヒは、二日間で二年間分の量が倒れた。その当時ドイツトウヒは伐期齢に達しており、風害の



ドイツ・林作業学校トレーニングセンター

上に雪害も加わり被害は大きくなった。

この事実からも、新植する時は自然災害に強い森林を作るため、樹種を選び保育する必要性を感じた。

●キング湖

キング湖は、チロル地方から水が流れてきている。しかし、生活排水等が湖に流れ込み、水は汚れていった。それをECのプロジェクトにより、汚水が湖に流れ込まない工事を行い、昔の美しいキング湖に戻った。

「原因を元から絶つ」という事業を成功させることは素晴らしい。チロル地方は現在、水や森林が美しく酪農が栄え、豊富な観光資源により生きている。

●トレーニングセンター

(バイエルン州)

トレーニングセンターでは、森林作業(三年間の教育が必要)・森林局・国家公務員の教育、大学生の実習、企業では教育できず個人で学びたい人のための教育、林業家に対するセミナー等を行っている。すなわちバイエルン州の山を管理する人を育成するセンターである。(バイエルン州の山林は、私有林五四%、州有林三三%、市町村有林一三%である。)

森林局の仕事は、営林、市町村及び企業に森林の法律を徹底することである。

トレーニングセンターにおいて、搬出機械の講義を受け、タワーヤーダー(K303)のビデオを見て、搬出現地にむかった。

●酸性雨について

モミ、トウヒは、枝が葉で見えないようになってきているのが健康で良い木と言われている。しかし、

ここでは先端部に葉が少なく枝が見えている。チェコ・スロバキアの影響であり、ヒフリ山脈の方は酸性雨で森が被害を受けている。酸性雨に強い木を植えるというのではなく、酸性雨の原因を無くすることが大切であるとの話を聞き、キング湖のプロジェクトであった「原因を元から絶つ」ということを思い出した。

一日も早くこれが実行される日が来ればと念願する。

●ヘリコプターによる集材

価値の高い樹木をヘリコプターで集材する場合、一回の輸送にかかる時間が二〜三分以内でなくては、採算が合わない。利用料については一分間三〇〜四〇マルク(二、一三〇〜二、八四〇円)と高額である。

需要と供給のバランスがとれるようになれば、今後利用率は著しく伸びるのではないかと考える。(以下、次号に続く)



ドイツ・タワーヤーダにより搬出

特等 今話題のワイドテレビ!!



今年も残すところ一カ月余りとなり、冬の気配をひしひしと感じる頃となりました。

肱川クローバーズ タンプ会と歳末連合大売出し協賛加盟店では、一年間のご愛顧に感謝して今年も例年どおり十二月一日から三十一日まで一カ月間、肱川町

と河辺村で歳末連合大売出しを行います。

特等にはワイドテレビが三本、その他一等から五等まで各種景品を取り揃えています。

大売出し期間中は、年末年始の商品をはじめ日用品まで手ごろな価格で提供し、お客様に喜んでいただけるようお買得商品を豊富に揃え皆様のご来店をお待ちいたします。

年末年始のお買物、ご利用はぜひ地元商店をご利用ください。

年末、今年最後の運だめし

歳末連合大売出し

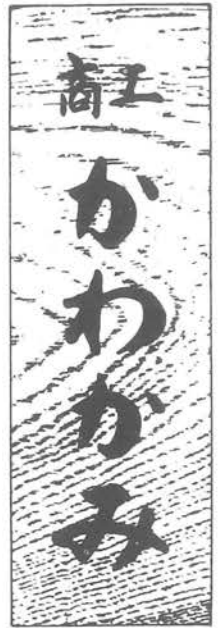

編集・発行
川上商工会
☎ (0893)34-2531

歳末連合大売出しの内容

☆期間

十二月一日から三十一日までの一カ月間です。

☆抽選補助券

大売出し期間中、五百円のお買い物に一枚差し上げます。

☆抽選

抽選補助券二十枚で一回抽選が出来ます。

☆抽選期間・抽選会場

●十二月二十四日から三十一日まで、一月五日、六日の十日間は、肱川町鹿野川・川上商工会二階集会所で行います。

●一月八日・九日の二日間は河辺村植松・河辺村老人福祉センターで行います。

時間は、毎日午前九時から午後五時までです。

☆景品

特等 28型ワイドテレビ 三本
一等～三等・家電商品等の豪華景品。
四等 五百円の商品券
五等 実用向き各種景品
空くじはありません。必ず何か
が当たります。

年末には、下記の歳末連合大売出し加盟店をご利用の上、好運をお引き当て下さい。

歳末連合大売出し加盟店

正山地区

谷本商店
谷本商店
山田商店

宇和川地区

今岡商店
谷本商店
フレントショップいずみ
鉾岩商店
U&K石油店
リリー美容室

鹿野川地区

あおのば
大西クリーニング店
鹿野生田の
鹿野主婦の
川上センター
川上自転車店
川上石油店
京屋呉服店
クイーン美容室
河内写真館
佐藤鮮魚店
曾根計眼鏡店
富永呉服店
橋本家具店

岩谷地区

バラエティショップ岩田
福栄堂菓子舗
福栄堂薬館
三瀬電機商会
村田衣料品店
養老酒造
争和気商店

大谷地区

西宮商店
土井美容室
フラワー美容室

予子林地区

小田商店
上甲商店

河辺地区

あまの車里
河辺自動車
北川商店
名本商店
ビューティサロンあつみ
本門精密米店
森門美容室
やすこ美容室

FIIのまち英田町を訪ねて

― 役員県外研修 ―

九月二十八日・二十九日の二日間、岡山県英田町へ役員十二名と事務局二名で研修旅行を実施した。初日は、倉敷美観地区を自由散策の後、湯郷温泉「竹亭」に入る。

翌朝は、英田町においてFIIサーキットを見学、運良く二日後に控えた二輪車レースの公開練習日であった。目の前を爆音を上げて走り抜ける迫力、コーナーを回るスリルを満喫し、今回の研修旅行の第一の目的地である英田町商工会へとバスを走らせ、研修会に臨んだ。

英田町商工会は、人口三千六百余人余りで商工業者数百九十二名、小規模事業者数百六十五名、会員数百三十一名の規模である。

研修会では、英田町商工会の片岡会長よりFIIで取り組む、むらおこし事業について説明を受けた。モータースポーツの頂点を競うFII世界選手権は、昨年に続いて今年で二回目の開催であり、五万五千人の入場客と二千三百人のチーム関係者及び報道関係者の内、約千七百人を受け入れる湯郷温泉では観光協会、旅館従業員を対象に英会話講習会などを実施している。

世界的なスポーツイベント、FIIを民間の力で盛り上げようと商工会議所連合会など経済五団体と岡山県、観光連盟、県議会のトップが設立発起人となり、岡山国際



倶楽部を設立、名誉会長に岡山県知事が就任し現在に至っているとの事である。特定のFIIグランプリを地元政財界が応援する世界でも珍しい任意団体である。

同倶楽部では個人一口一万円、団体十万円を会員を募集、現在は団体八十五、個人百九十三名が入会しているとの事である。グランプリ開催に伴う地元への経済効果も期待され、昨年は四日間で九万七千人の観客を集め約九十億円の経済効果を上げた。

商工会では、町及び関係団体、地域住民の協力を得てむらおこし事業を実施し、農産物を始め観光資源の調査を五年間継続し、FIIグランプリ開催時の来町者に提供出来る地域特産品の開発に取り組んで来た。

むらおこし事業実行委員会では、特産品包装紙等のシンボルマーク

を募集、決定しFII関連のグッズや土産品の開発を進め、町内業者によるFIIタイヤードーナツ、英田焼のマグカップを開発、製造している。また、商工会青年部有志による土産物作りグループが誕生し、FII型備前焼のキーホルダー、FIIプレスシャツを製造、酒造会社による大吟醸練り込みうどん、行政ではFII型ライター等の特産品作りが始まっているという事である。

片岡会長は、むらおこし事業の経緯についてユーモアたっぷりに説明され、今後も継続して実施するとの事であった。

研修会終了後、吉井町のドイツの森で昼食をすませ帰路についた。

あの店この人

お客様を大切に

積極的な店づくり

富永盛一さん
(ファミリーショップあおば)



今回はファミリーショップあおばをご紹介します。

あおばはご主人の盛一さんと奥

さんの光恵さんの二人で、鹿野川の中心部に位置する富永呉服店の向いで経営をされています。開業されて以来十三年になるそうで、日用品、食料品の販売はもちろんですが、五年前から米の販売も始められました。

盛一さんは、長年の経験と鋭い感覚で、選びぬかれた商品ばかりを仕入れて地域の皆さんの食卓を満たしています。特に主食の米は全国各地のおいしい銘柄を揃え、大量に扱われています。また、健康食品でもある麦も取り扱っておられます。一度試食してみてください。

配達は主人の盛一さんが迅速にされ、希望の時間にお届けします。また、お歳暮・中元などのギフト商品も各種取り揃え、即対応できますのでご注文をお待ちしています。

今後のことについて尋ねると、「山鳥坂ダムに伴う付替道路など、不安と期待が交錯しています。是非、行政に誤りのない判断をされることを願うとともに、将来に希望が持てるようお願いしたいです。私もより一層努力を重ね、お客様の心をつかんだ店づくり目指していきたいと思います。」と、町のことも考えた話をしていただきました。

是非一度お立ち寄り下さい。お待ちしております。

「あおば」の今後ますますの発展を祈ります。

入賞おめでとう

税の書道展

十月二十三日大洲商工会議所で、大洲喜多納税貯蓄組合連合会主催による「税に関する書道展」の作品審査が行われました。

この書道展は、租税教育と納税意識の高揚を目的に、大洲喜多租税教育推進協議会並びに大洲税務署、八幡浜地方局の後援により毎年実施され、大洲市・喜多郡内の小・中学生から今年も多数の応募がありました。

脇川町からは、中野小学校・子林小学校・正山小学校の三校、河辺村は河辺中学校から合計百十一名が出品、次の方がたが入賞されました。

おめでとうございます。

◎小学校の部

【佳作】

正山小学校 五年 北川 智子

【入選】

子林小学校 六年 宮田 大

中野小学校 四年 富永 佳織

◎中学校の部

【入選】

河辺中学校 二年 本田 暁子

以上の入賞作品は、税を知る週間行事の一環として大洲税務署に展示されたほか、納税意識の高揚に役立つ場所に展示されます。

青年部だより

“ホテル”でまちを活性化

― 県外研修・香川県塩江町 ―

十月二十二日より一泊二日で、我々商工会青年部は毎年恒例の県外研修旅行に出かけた。

初日は新居浜市の愛媛県総合科学博物館を見学。館内は、古代人の宇宙観、自然観から現代の最新テクノロジーまで、順路にそってわかりやすく案内してある。科学という点、私は理科の実験室のようなある種の「冷たさ」をイメージしてしまふのだが、その源には未知なるものへの新しい可能性を求める人類の「情熱」があることに気づく。



栗林公園にて

翌日はいよいよ目的地である塩江町に到着。塩江町は、県都高松市より車で三十分。町の中を川が流れ、温泉があり、ダムまであり、人口約三千八百人と、肱川町と環境が非常によく似た町といえる。



交流会で熱心に意見を交わす部員

同町内のホテルにて地元青年部と「地域活性化及び今後の青年部活動」をテーマに意見交換を行った。青年部活動としては、年四回の大きなイベントを主催。中でも「ホテル祭り」に話が移ると指導員さんの声もトーンが上がリ、その自負がうかがえた。県外からのお客さんも多く、民宿・ペンションをあわせると二十軒ほどある宿泊施設は満杯になり、ホテルといえば塩江町！と県外にも広く周知されているとのこと。私は知らなかったが、ただこの「〇〇といえどそこ」というのがあると町のイメージづくりが容易だろう。

また変な背伸びはせず、ありあまる自然を武器に、山の緑や

婦人部だより

空カン拾いで環境美化

川上商工会婦人部

川上商工会婦人部

(部長・三井久美子)では、十月二十六日にた

ばこ小売組合川上支部と合同で、丸山公園、鹿野川園地及び鹿野川大橋からダムまでの国道一九七号線の空カン、空ビン拾い等の清掃奉仕作業を行った。

各種団体等での奉仕活動により、以前と比べると量はかなり減少しているが、それでも空カン、空ビンの投げ捨ては一向に無くなる様子が見られない。

国道や公園に投げ捨てられている空カンやゴミは、景観を損ねるだけでなく事故につながる危険性も多いため、他人の迷惑を考え備え付けの空カン入れやゴミ入れに捨てるようご協力をお願いします。

川の上せせらぎを都会にアピールしているという。というのも都会からのお客さんを招くと、地元者には何の変哲もない物や風景に感激されて、こちらがハッとすることが多いというのだ。この辺に田舎が生きのこるヒントがあるのかもしれない。

この後、栗林公園で日本庭園を散策、マイントピア別子にも立ち寄り、肱川町へと帰路についた。

春夏秋冬

今年も後四十日。いつも年末になると月日の経つのが早いと感じるのは私だけだろうか。一年の計は元日にあり、と言われるように、私も今年のお正月、気持ち新たに新年を迎えた。



清掃奉仕に汗を流す婦人部員

おとそ気分も抜け切らない一月十七日早朝、日本中を震撼させた阪神大震災。毎日のように報道される惨状をみて、自然の脅威にただただ凄まじいという驚きと、復興に取り組む人をしてそれを支援する人の人間関係のすばらしさを感じた。震災の被害は甚大なものになった。国、自治体の対応のまずさを指摘する声が多く、行政は、防災に対しマニュアル化を急ぐ結果となった。しかし、現地を視察にいかれた方の中には、この災害が一層悲惨なものになったのは、国、自治体の対応の遅れもさることながら、本来自治という自らが治める

地域としての機能の欠如、都市にありがちな地域住民同士のコミュニケーションの無さを指摘している。そして、三月の地下鉄サリン事件。捜査が進むにつれて明らかに奇行の連続。連日連夜の報道では、サリン、マインドコントロール、サティアン等、我々が普段耳にしない言葉が飛び交う。一つの真理？で集団を形成し、手段を選ばず他を排除してしまう。兵庫銀行、東京協和等の破綻がもたらした金融不安。バブルの清算はまだ終わっていない。マネーゲームを先導し、多くの企業や個人を巻き込んだ金融機関の実態がますます明らかにされていく。お金という魔物に魅せられて、集団が起こした社会現象。どこかオーム真理教と似ている。

時代はまさに情報化。今、自宅のパソコンでインターネットを利用し様々な情報が手に入る。グローバル化、ボーダレス化されていく社会のなかで、ますます人間は孤立化し、個性化していく。自分の興味のあることには今迄以上に真剣に取り組むが、それ以外のことは排除してしまう。個人の個性化が進む一方で、個人が係わる協同体の範囲が広がる、そんな時代がやってきそう。個人の哲学と社会(協同体)の持つ機能の新たな関係を構築していかないと、大変な世の中がやってきそうだと考えてしまふ年の瀬である。

生還により戸籍復活、農に生きる

予子林 堀内 英雄 (70歳)

昭和十八年四月十五日、海軍志願兵として佐世保に入隊し、宮崎笠原飛行場で訓練を受ける。

更に十九年一月に台湾新竹飛行場で実戦訓練を受け、同年五月サイパン島到着。ソロモン群島ア号作戦に参加準備中、六月十五日から米軍の上陸作戦が開始された。二回の作戦は防いだ、三回目は多数の上陸用舟艇と水陸両用戦車の上陸に敗れ、七月上旬に最後の総攻撃に突入するも、敵の機動部隊を前にほとんどの将兵は戦死し、海岸の水の色も変わるほどの両軍の死体は、浜に折り重なっていた。

私も砲弾のため浜に打ち上げられ、気が付いた頃には元氣な兵隊は居らず、所々でわずかなうめき声が開けるのみであった。

左足を傷を負っていた私は夜通し足を引きずり、やっとの思いで野戦病院に着いたが、そこには動くことのできない重傷患者がほとんどで手の付けようがなかった。やがて野戦病院にされていた洞窟も艦砲と戦車砲の攻撃で跡形もな



第97回

予子林 堀内 英雄

く飛び散ってしまった。私も全身に破片を受け、動けなくなり、小さな穴に入り込んだ。数日は何も口にすることも出来なかった。その時死は覚悟していたが、せめて腹一杯水が飲みたいと思いつけた。傷口は暑さのため腐り、ウジ虫が湧き始めた。幸い大雨が降り、雨水の流れを口にすることが出来た。そのうち足に残っていた砲弾の破片が出て、少し歩けるようになった。

今日飯を腹一杯食いたと思いついてジャングルを歩いた。十日位して戦友に出会う。戦友の持っていた飯合の飯を分けてもらって食べたその時、始めて生きることが実感出来た。

足の傷は次第に良くなり、戦友三人のジャングル生活が始まった。夜は食糧集めに、昼は敵の攻撃の裏をかく毎日が続いたが、バナナ・パイナップル・タバコが豊富で助かった。

終戦と同時に飛行機で敗戦を知らせるポツダム条約を説明したビ

ラが撒かれた。しかし信ずることは出来なかった。反面、砲撃はびたりと止り、すっかり静かになり夜も眠れ始めた。本当に戦争は終わったのかと思うようにもなかった。

九月二日、調印式の日最後の呼び出しがあった。私の知っている将校である。一緒に居た三人は意を決して捜索隊の所に山を降りた。アメリカ兵がタバコを呉れた。収容所での生活が始まった。

昭和二十一年十二月、独身であったため、最後に回されていた復員船で浦賀に上陸し、日本の味噌汁を飲んで生還を実感した。

以上が一万七千円の一時恩給でかたがついた私の三年八カ月の兵役の概略です。故郷に帰ると、私は十九年七月六日、南洋群島方面において戦死したことになる。役場で「生還により復活」と改められた戸籍を貰って名実ともに生還しました。

結婚して、仕事は酪農・養蚕・水稲を主にした農業をやっていくつもりでしたが、昭和二十七年、横林村農協予子林支所に欠員がで

き、その職員に採用されました。三十年、肱川農協に合併するわけですが、専務理事としての三期九年間を最後に、今年の四月まで、通算四十五年の長きにわたって農業に携わってることができました。運が良かったとしか言いようのない私の復活人生、ありがたいことだと思っています。

青年部 雑感

「平和」について考える

山内 光郎

数学の問題に有名な「ゼノンのパラドックス」というのがある。世界一足の速いギリシャ神話の英雄アキレスと亀が競争する話である。先に走りだした亀を、一時間後にアキレスが追う。亀が一時間かけて走ったところまで追いついた時には、亀はもう少し先に行っている。その地点に到達した時は、亀はもうちょっと先に……。現実にはあり得ない逆説ではあるが、近ごろ、ひょっとしてこのような事実があるのではなからうかと考えさせられることがある。

それは「平和」についてである。フランスの核実験のニュースや、戦後五十年にあたって改めて平和への取り組みの問題提起がなされた。多くの雑誌・書籍にも戦中戦後の体験談が掲載されるが、悲惨な思い出や辛酸をなめた苦勞話がほとんどで、果たして、平和に直結する主張と考えるのは、あまりにも短絡的ではないであろうか。

たまたまノンフィクション作家の足立倫行氏のエッセイに目をひかされた。要約すると、彼が台湾の観光旅行団と一緒に沖繩の「ひめゆりの塔」を訪れて慰霊碑に花をささげ合掌しようとして促したとき、彼らは「若い女の集団自決に、なぜ私たちが哀悼せねばならないのか。戦争の犠牲者というなら、五十年間植民地支配された私たちが犠牲者だ。合掌する必要はない。」と台湾人観光客の大半はまっすぐバスに帰ったという。まさに我々の心のすき間にグサリと突き刺さる手厳しい言葉である。

我が国が戦後ゼロから出発し、ようやく経済大国に成長し、これからは近隣諸国の人たちと手を携えて平和の実現に尽くす決意でも、相手は手の届かない距離にいる。なお一層の努力を尽くし、国際奉仕に積極的に参加して、引き離された距離を縮めつつも、まだまだ……。冒頭に引用した「ゼノンのパラドックス」さながらの現実である。たとえ我々の知らない時代に行われた植民地政策の犯罪であつても、誠意を尽くして謝罪する責任と義務があることの認識を、一人ひとりの心底に定着させることから真の平和がもたらされるのではないだろうか。

第6回 熱き風 心を開く人権集会

大会スローガン あったかいね 心いっぱい思いやり



「公開授業」 肱川中学校

第六回「熱き風 心を開く人権集会」を十一月八日実施しました。午前中は、中野・大谷の小学校及び肱川中学校の公開授業、午後は肱川中学校体育館において全体会を行いました。午後の全体会には、町内外あわせて約四百二十名が集まり、岩田大会長のあいさつの後、「私の主張」と題し、中野

小学校三瀬一高君、肱川中学校杉村朋美さん、大洲高校肱川分校三浦美保さん、保護者代表松田龍明さん、事業所代表肱川町役場職員組合大井章裕さんがそれぞれ自分の実体験等をもとに発表されました。続いて横川遊亀寿先生が「一人ひとりの幸せを祈って」人権は学びあってつ



講演中の横川先生



「私の主張」を発表する皆さん



編集・発行 肱川町公民館 ☎(0893) 34-2307

くるもの」と題し、いろいろな例を上げました、ユーモアを交えながら講演してくださいました。なお、詳細については、後日、冊子として配布しますのでご覧ください。

大谷文楽満喫

大谷文楽公演を十一月五日、岩谷小学校講堂で行いました。当日は岩谷っ子まつりと明老大学も同時に開催され約百名が鑑賞しました。当日は、「傾城阿波の鳴門八段目巡礼歌の段」と「御所桜堀川夜討三段目弁慶上使の段」が上演され、巡礼歌の段のお弓とお鶴が再会する場面では場内からすすり泣く声も聞こえました。小学生から老人まで伝統文化を鑑賞できよかったのではないのでしょうか。



「郷土研究クラブ」会員募集

公民館ではこのたび、風おこしパートIIの一環として郷土研究クラブを発足させることとしました。この会は、肱川町の自然・集落・産業・経済・交通・観光・歴史・教育・文化・民俗等について興味がある方達に参加いただいで調査研究をしようとするものです。学問的研究だけでなく、お年寄りや女性にも参加いただいで、戦前・戦後の暮らし(衣・食・住)や年中行事等の体験採録活動も行いたいと思っております。

このような分野に関心があり入会を希望される方は、公民館へ十二月十五日(金)までにお申し込みください。

和太鼓講座ご案内

次により和太鼓講座を開設します。

太鼓に興味のある方の御参加をお待ちしております。

- 一、開設期間 平成七年十二月～平成八年三月
- 二、場 所 肱川町農業者トレーニングセンター
- 三、内 容 講師が和太鼓の基礎を指導します。
- 四、対 象 男女年齢を問いません。
- 五、受講料 無料
- 六、問い合わせ申し込み先 肱川町公民館

お知らせ

美しい菊をありがとう

今年も中居谷飛野虎生さんより「公民館で菊の花を飾って下さい。」と申し出があり、早速公民館入口階段に飾らせて頂きました。また、行事がある毎に会場に飾らせて頂いております。どうもありがとうございました。

みんなの幸せを願って [第五十二回]

ユーカー③ —アイヌ民族の叙事詩—

江戸時代、北海道に移住してきた日本人(和人)のきびしい圧政と差別、強制労働、さく取に、アイヌの人たちは再三立ち向かいましたが、いつも、松前藩の武力のまえに屈服させられてきました。アイヌの大規模な反乱は一七八九年のクナシリ・メナシの反乱が最後の武装蜂起となっています。その後、北海道は幕府の直轄領地となり、明治政府の支配下に入りました。

明治以後のアイヌ

明治政府は、一八六九年、北海道開拓使をおき、エゾ地を北海道と名前を変えると同時に、「場所請負制度」を廃止しました。しかし、政府は幕府の方針を受けついでいっそう徹底した同化政策(差別)を推進しました。「解放令」公布に際してアイヌは平民の中に組み入れられました。が、従来の蔑視観をもちつづけ、「旧土人」とよばれて差別されました。明治政府は、富国強兵を旗印に資本主義育成政策をとりますが、その一環として土地を私有財産にする政策も進められました。このとき、アイヌの生活権は完全に奪いとられてしまいました。狩猟権や漁業権はもちろんのこと、居住権さえも自由ではありませんでした。

一八七三年、地疎改正条令が発布されたとき、アイヌ民族の強い主張にもかかわらずアイヌの狩猟場や漁場は、山林原野とみなされて皇室の御料所として没収され、後に民間に払い下げられました。この結果、熊や鹿を獲るのがむづかしくなり、川で鮭をとると密猟、山で木を切ると盗伐で処罰されました。北海道の近代化は、アイヌの窮乏と貧困の上になつて進められてきたのです。一八九九年、「明治三十二年」北海道旧土人保護法」を制定し保護しようとしたが、その結果はアイヌに農業を押しつけ狩猟や漁業を禁止、アイヌ語さえも禁止したのです。アイヌ固有の信仰や文化は消え去ろうとしています。

一九三七年(昭和十二年)に改正された「北海道旧土人保護法」は、各方面の反対運動にもかかわらず今も存続し、アイヌに対するいわれなき差別の温床になっています。戦後の農地改革でも、全体の八十%が不在地主の土地として奪われました。

現在もアイヌに対する差別と偏見は残っており、日本人全体の大きな課題なのです。(完)

秋晴れのもとお四国学級

お四国学級(第十二期生三年目)を、十月十六日から二十日までの四泊五日で実施しました。今回は香川と徳島の三十二ヶ寺を巡拝しました。三年目になると皆さん慣れたもので、お寺に着くと本堂、大師堂の前でそれぞれ般若心経を唱えお参りしていました。また、各地の名所も見学し、見識を広めていました。今回は天候にも恵まれ、元気で研修することができ、本当に



よい研修となりました。来年は最終年、高野山です。

川柳入門(25)

～つりはし川柳会～

川柳と俳句のちがいは、川柳は口語体、季語がいらぬ。主に人の言動を詠む。俳句は文語体、季語が必要。主に風景、花月等を詠む。これである。

従って川柳は普通話

- レントゲンもしよがよぎり 待つ不安
 - レントゲンもしよと思ひ 待つ不安
 - 深夜ベルもしよがよぎり 胸騒ぎ
- このよぎるをと思いとすれば、

やわらかくなり、普通の言葉となる。

- 陽の光梅雨あけ近きを 思わせる
- 近きは近いにしたら良い。
- 盆近し孫の花火を買って待つ 近しは近いで良い。
- 夏の宵花火に集う祭り人 花火に集う：花火見に来る
- 雨雲に一雨の期待裏切られ 一雨(いちう)の期待は
- 一と雨期待としたら口語体になる。

このように、少し考えて漢語の方が使いやすい様でも、口語体にする事、読んで見て、どこかがおかしいと思われるのは文語体がまじっているからで、よく注意をしてほしい。

ファインダー



いじめ、登校拒否、体罰といった学校教育が直面している様々な問題に対して、もはや学校の中だけでは解決することはできないという指摘がある。一方、変化の激しい情報社会にあつては、将来本

当に役立つ基礎・基本が学校教育だけで培われることが期待できないという意見も出されている。

そこで、地域に開かれた学校づくりを目指すことで、家庭や地域との連携を図りながら問題解決を図ろうという動きが全国いたるところで見られるようになってきた。

その先進的な取り組みを紹介する。柱は「ふれあい教室」「地域の教育力の活用」「学校教育の地域への貢献」の三つで、各学校ごとに自主的に進めることが基本である。

各学校では、学校・家庭・地域の代表によるコミュニケーション委員会が設置されている。

この事業は、委員会で年間計画が作られ実施される。事業についての経費は市で予算措置がなされている。具体的な活動の事例として、ある小学校では、ボランティアのお母さんが、読み聞かせや紙芝居、学校のおまつりの手伝いをしていく。別の学校では、地域の老人会にゲートボールの指導をしてもらい、毎年親子三世代ゲートボール大会も開かれている。また郷土の昔話を話してもらったりもしていると言う。

標語で風おこし 交通安全・町PR標語入賞作品

交通安全の部			
学校名	学年	氏名	作品名
中野小学校	3年	山口まり絵	あぶないよ タイヤないてる急カーブ
中野小学校	4年	冨永 佳織	おうだん歩道 大きな目玉でかくにんを
正山小学校	4年	谷本 道子	急いでも 忘れずかくにん 右左
正山小学校	1年	あさいもえ	ちよつとのちゆういで 大きなしあわせ
大谷小学校	4年	竹田 祐佳	ドライバー 心に顔に ゆとりあれ
岩谷小学校	6年	松田 龍法	スピード違反 あの世界に超特急
予子林小学校	5年	宮田 工	あと5分 あせる気持ちが事故のもと
肱川中学校	1年	藤中 聖子	信号無視 あなたの心の赤信号
肱川中学校	1年	北川 暁子	私たちには命が一つしかないことを分かっていますか
肱川中学校	2年	城戸あゆみ	油断せず 心のベルト 再確認
肱川中学校	3年	石川 健一	守ろうルール 守ろう自分の命

肱川町PRの部			
学校名	学年	氏名	作品名
中野小学校	3年	渡辺 優美	さわやかな 風と出会いが 起こる町
中野小学校	6年	笹木 健吾	肱川町 緑いっぱい 風の町
正山小学校	4年	栗木 豊	肱川の 清き流れと みどりの里
正山小学校	6年	竹本 咲子	みんなして 明るい肱川 風起こし
大谷小学校	3年	谷本 まい	美しい 川とみどりの 肱川町
岩谷小学校	5年	和氣 真弓	肱川町 しゃくなげきれいに 咲いている
予子林小学校	5年	清水 綾子	さわやかな 風の吹く町 肱川町
肱川中学校	1年	岩田恵梨香	やさしい自然と 人情がかおる 風の町
肱川中学校	1年	井脇 清美	肱川町 風とやさしさ あふれてる
肱川中学校	2年	岩田 耕司	さわやかな 風と笑顔の 肱川町
肱川中学校	2年	冨永 健二	風といっしょに 笑顔も運ぶ 肱川町

(株)ひじ建(久保田仁之社長)は、このほど国道沿いの自社倉庫壁面に、町のPR及び交通安全を呼びかける標語を掲示されました。この標語は、町内の小中学校児童生徒に「標語で風おこし」をしようと呼びかけたもので、二六六点の応募がありました。この内、町内校長会で選ばれた、各十一の作品を掲示したものです。大きく名前入りで掲示された標語は、「風の町のPRと交通安全運動」に大きく役立つことでしょう。

記録に挑戦！ 川上地区小学校陸上競技大会

川上地区小学校陸上競技会が、10月12日、肱川町民グラウンドにおいて開催されました。当日は、町内五つの各小学校と河辺小学校より選手が参加し、記録に挑戦しました。結果は次のとおりです。

平成7年度 川上地区小学校陸上競技大会成績表

種目	順位																	
	1位		2位		3位		4位		5位		6位							
	記録	氏名	校	記録	氏名	校	記録	氏名	校	記録	氏名	校						
男子60m(4年以下)	10 ⁴	沖野 太亮	中	10 ⁵	東 慶一郎	予	10 ⁶	藤原 裕也	正	10 ⁶	上田 侑弘	大	10 ⁶	藤田 秀幸	予	10 ⁶	松田 浩二	河
女子60m(4年以下)	10 ⁶	五頭 友美	河	10 ⁷	田中 麻衣	河	10 ⁸	山田 美幸	正	10 ⁸	三瀬瑠美子	中	10 ⁹	石戸 美鈴	正	11 ⁰	井上ゆかり	中
男子60m	9 ⁴	塚野 龍平	河	9 ⁵	高橋 敏夫	正	9 ⁶	山田 勝	正	9 ⁷	上川 恵二	予	9 ⁹	宮田 大	予	10 ²	山内 隆	中
女子60m	9 ⁶	東 由起	予	9 ⁹	冨永 宏美	河	10 ⁰	山崎なつみ	河	10 ³	智葉 早苗	正	10 ³	片岡真由美	正	10 ⁴	増田 智子	予
男子100m(4年生以下)	17 ⁰	東 慶一郎	予	17 ¹	中野賀津記	中	17 ⁵	上岡 弘侑	中	17 ⁷	藤田 秀幸	予	17 ⁸	上田 侑弘	大	17 ⁸	藤原 裕也	正
女子100m(4年生以下)	17 ³	田中 麻衣	河	17 ⁸	山田 美幸	正	17 ⁸	沖野 祐子	中	17 ⁸	中津 恵美	河	18 ²	大野多恵子	正	18 ⁵	冨永 佳織	中
男子100m	15 ⁶	山下 翼	予	15 ⁷	冨永 勇太	河	15 ⁸	高橋 敏夫	正	15 ⁹	上川 恵二	予	16 ³	河野 一樹	正	16 ⁶	森田 将太	中
女子100m	15 ⁷	森 さゆり	中	15 ⁹	藤田 洋子	予	16 ¹	浦野 亜希	河	17 ⁰	智葉 早苗	正	17 ¹	東 真理子	予	17 ²	片岡真由美	正
男子60mハードル	10 ³	三瀬 一高	中	11 ⁴	宮田 大	予	11 ⁴	山下 翼	予	11 ⁷	高尾 直人	大	12 ⁴	二宮紳一郎	中	12 ⁶	上田健太郎	正
女子60mハードル	11 ⁰	藤田 洋子	予	11 ⁰	東 三千代	予	11 ⁹	田中 恵子	河	12 ⁵	谷本 理恵	正	13 ⁰	中津 真美	河	13 ⁴	三瀬瑠美子	中
男子走り幅跳び	3m73	山内 隆	中	3m55	塚野 龍平	河	3m47	河野 一樹	正	3m47	高岡 正幸	予	3m42	中野 晴夫	中	3m38	上田健太郎	正
女子走り幅跳び	3m63	森 さゆり	中	3m61	竹本 咲子	正	3m52	浦野 亜希	河	3m42	東 由起	予	3m25	中野みゆき	河	3m23	高橋 朋子	正
男子ソフトボール投げ	50m91	宮岡 寿和	中	46m66	山下 裕介	予	45m82	二宮紳一郎	中	39m43	田中 正太	河	38m03	冨永 勇太	河	36m72	谷本 和也	正
女子ソフトボール投げ	42m68	松岡 良美	中	39m75	東 三千代	予	33m02	東 真理子	予	32m20	田中 恵子	河	30m79	山崎なつみ	河	29m19	竹森 麻衣	岩
男子走り高跳び	130cm	三瀬 一高	中	115cm	宮岡 寿和	中	115cm	宮田 工	予	110cm	山田 勝	正	105cm	高尾 直人	大	105cm	梅木 元明	河
女子走り高跳び	125cm	松岡 良美	中	120cm	中野みゆき	河	120cm	冨永 宏美	河	110cm	竹本 咲子	正	95cm	谷本 理恵	正	95cm	丸山あずさ	中
男子400mリレー	63 ³	中野小学校		63 ⁶	予子林小学校		64 ⁶	正山小学校		64 ⁹	河辺小学校		69 ²	大谷小学校				
女子400mリレー	63 ⁶	予子林小学校		65 ¹	河辺小学校		67 ¹	中野小学校		67 ³	正山小学校		76 ⁸	大谷小学校				

CHRISTMAS DINNER に

こんなお店はいかが??

シュラスコ料理

PANTANAL

MATSUMYAMA

- 食べ放題コース……………2,200円
- 食べ飲み放題コース…3,000円

営業時間

- AM11:30~PM2:00 (ランチバイキング)
- PM5:00~PM10:30

11月もう後半。本当、寒くなってきました。こんな時お肉を食べて冬ののりきりましょ。

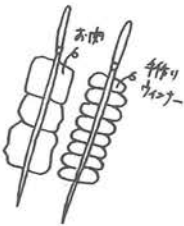

クリスマスだけでなく、忘年会・新年会そして土日を利用してお友達やカップルと行ってみませんか。きっと満足していただける所、また行きたいなって思える所だと思います。どんな所なのか、行ってからの楽しみ！

青年団だより

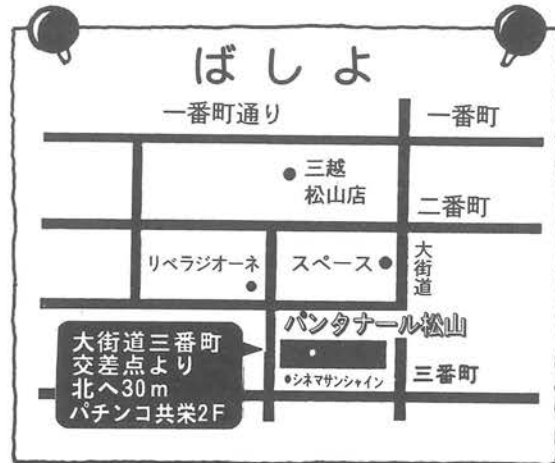

もちろんお酒はビールから、洋酒・日本酒、女性に人気のフィズなどもあるから、ビールのきらいな方でも大丈夫。でもお酒を飲んだら車の運転はしないようにね。

とれんどカラオケ講座

これからの季節、宴会が多い時期ですね。そこで少しでもみなさんのお役に立てばって思っています。参考にして下さいね。

デュエットの宴会ソング

- ◇愛が生まれた日 / 藤谷美和子・大内義昭
- ◇もしかしてPART II / 小林幸子・美樹克彦
- ◇男と女のラブゲーム / 葵司朗・日野美歌

定番の宴会ソング

- うれしい!たのしい!大好き! / Dreams Come True
- イノセントワールド / Mr.Children
- 六本木心中 / アン・ルイス
- 世界中の誰よりきっと / 中山美穂&WANDS
- 恋(いと)しさとせつなさと心強さと / 篠原涼子 With t.komuro

グループで盛り上がりたい宴会ソング

- ◎DA・YO・NE / EAST ENDXYURI
- ◎学園天国 / 小泉今日子
- ◎WON'T BE LONG / バブルガム・ブラザーズ
- ◎オラはにんきもの / クレヨンしんちゃんより
- ◎WOW WAR TONIGHT / H Jungle With t

結婚おめでとう

青年団から2人めでたく結婚されました。

♥10月29日(日)
思田 敏幸さん

♥11月4日(土)
大野 順子さん

おめでとうございます。

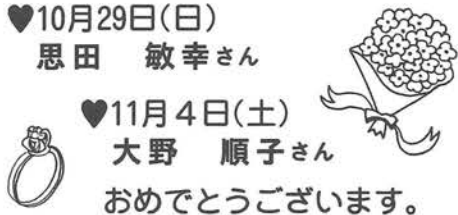

とれんどカラオケ講座の編集あとはなし。11月の朝、起きるのが、めっきりつらい季節になりましたね。みなさんはどうですか? ついついふとんから出るのがつらくてあと1分、あと1分ってしている間に時間は経ってしまふ、気がつく、あー遅れるーって。って走らなければならなくなってしまうんですね。そこで「もっと早く起きてれば」と後悔するものです。それでも、また同じこと毎日繰り返すのである。それではまた。

とれんどカラオケ講座の編集あとはなし。11月の朝、起きるのが、めっきりつらい季節になりましたね。みなさんはどうですか? ついついふとんから出るのがつらくてあと1分、あと1分ってしている間に時間は経ってしまふ、気がつく、あー遅れるーって。って走らなければならなくなってしまうんですね。そこで「もっと早く起きてれば」と後悔するものです。それでも、また同じこと毎日繰り返すのである。それではまた。

12月の行事予定

1	防火デー	15	定例部落長会
1	民生委員会(保健センター)	21~22	町議会定例会
5	行政相談	22	農業委員会
5, 20	心配ごと相談	25	税金等出張受入れ
10	大谷ふるさとまつり(大谷小学校他)	28	仕事納め
10	農業祭(予子林小学校)	28~30	消防団年末夜警
13	明老大学	下旬	特別町民「風のパッケージ」発送

12月の日曜・祝日当直医

日	当直医	電話
3日(日)	堀川医院 (内子町20区)	43-0555
10日(日)	久保医院 (内子町5区)	25-0158
17日(日)	宝来医院 (内子町9区)	44-2248
23日(土)	小川医院 (内子町6区)	25-2915
24日(日)	三瀬医院 (八多喜)	44-2815
31日(日)	古川医院 (内子町7区)	26-0003
	松尾産婦人科医院 (中村)	44-2407
	町田医院 (内子町7区)	24-5803
	大野内科医院 (片原町)	43-0211
	成田医院 (内子町大瀬)	24-6800
	中塚内科医院 (西大洲)	47-0061
		24-0606

※変更になる場合がありますので、前もって連絡してからお出かけください。

救急病院

曜日	病院名	電話
月・火	市立大洲病院	24-2151
水	加戸病院	24-5101
木~金	大洲中央病院	24-4551

愛媛県立図書館
7.11.24

菟野尾 久保ミヨシさん(91歳)

おすこやかに

やさらかに

9/20 藤原 愛理ちゃん(中居谷)

9/24 池田 秋穂ちゃん(山 槌)

瓜生谷 栗田 良穂さん(78歳)

中野 植木 房子さん(74歳)

協生 沖田夏五郎さん(94歳)

▽日時 12月5日(火)
午後1時30分
午後4時30分

◎行政相談

相談日	担当相談員
12月20日(水)	山本 節子
12月5日(火)	角田 和香
12月5日(火)	福田 徳保

▽場所 肱川町公民館 二階青年室

▽時間 午後1時30分
午後4時30分

◎心配ごと相談

相談ごと案内

◎幼児教室

日程	場所	時間
12月13日(水)	保健センター	午前9時30分~午後12時30分

保健・衛生

日程	場所
12月4日(月)	大洲商工会議所
12月7日(木)	内子町商工会
12月20日(水)	
12月21日(木)	

◎社会保険出張相談所

▽場所 肱川町公民館 二階青年室

▽相談員 福田 保委員

※自宅相談も受け付けています。
☎三四一二五〇八

◎12月の不燃物収集

▽収集日 12月15日(金)
(出すのは12月14日中に)

▽収集地区
上森山・八重栗・正山地区
見の越・月野尾・京造・鹿野川
中野・岩谷・予子林

◎不用犬の引取り

▽日時 12月12日(火)
午前9時までに

▽場所 保健センター

▽登録してある犬を出される場合は、印鑑・鑑札・予防注射済票を持ってきてください。

◎竹の子クッキング

日程	場所	時間
12月19日(火)	肱川町公民館	午前9時~午後12時30分

◎リハビリ教室

日程	場所	時間
12月14日(木)	保健センター	午後1時~3時30分

◎元氣印教室

日程	場所	時間
12月11日(月)	保健センター	午前9時30分~

◎三種混合予防接種

日程	場所	時間
12月26日(火)	保健センター	午後1時~午後4時30分