

令和4年版

消防年報



宜野湾市消防本部

令和5年刊行

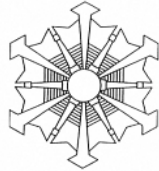

ま え が き

この年報は、令和4年中における本市の消防事情を収録（一部においては過去10年ないし5年間の推移を収録）したもので、消防行政の運営の指針とするとともに消防の状況を広く紹介するため編集したものです。

なお、収録の統計資料は、暦年単位でもって表していますが、その他の事項については年度及び4月1日をもって作成しております。

令和5年

宜野湾市消防本部

宜野湾市消防訓

一、使命・奉仕

市民の生命、身体及び財産を災害から保護するとともに、消防人としての職責を自覚し、全体の奉仕者として、意欲をもつて誠実、公正に遂行することを使命とする。

一、規律・連帯

厳正な規律及び、緊密な連携の保持に努めることにより、組織として一体の成果を成し遂げるよう尽力する。

一、鍛錬・研鑽

自己の健康管理を図り、常に心身の鍛錬に努めることで卓越した知識と技術を身につけ、その能力を最大限に発揮できるように自己研鑽する。

この消防訓は消防の責任を十分に果たすために、災害を防ぎ、安寧秩序を保持し、社会公共の福祉の増進に資するため、消防人としての奉仕の精神、慈悲の精神をもつて、強い使命と強固な連帯感を発揮するため、自己研鑽に励むことを目的とする。

目 次

市勢・消防の沿革

○ 位 置	1
○ 地 勢	1
○ 人口及び世帯数	2
○ 面 積	2
○ 宜野湾市の略図及び消防庁舎写真	3
○ 消防の沿革	4～11
○ 歴代消防長	12
○ 歴代消防隊長・消防団長	12

組 織 ・ 人 事

○ 組織人事概要	13
○ 消防本部組織図	14
○ 消防本部・消防署の事務分掌	15～17
○ 職員配置状況	18
○ 消防職員定数及び実数	19
○ 年度別職員数	19
○ 職員の階級別・年齢別構成表	20
○ 職員の階級別・勤続年数別構成表	21
○ 職員の教育訓練状況	22
○ 職員の資格・技能取得状況	23
○ 消防職員表彰・元消防職団員叙勲受章者	24
○ 消防力の整備指針と現有消防力との比較	25
○ 面積・人口・世帯数に対する消防力	25
○ 消防相互応援協定等の状況	26

消 防 団 関 係

○ 消防団組織図	27
○ 消防団員定数及び実数	27
○ 消防団員の報酬及び費用弁償額	27
○ 消防団員活動状況	28
○ 消防団員の装備	28
○ 消防団員表彰	28

消 防 予 算

○ 令和4年度消防予算決算及び令和5年度消防予算	29
○ 市予算と消防予算の推移	30
○ 市民1人当り・1世帯当り消防費の推移	30
○ 令和5年度予算概要	30

消防施設機械

○ 過去1年間の施設機械状況	31
○ 消防本部及び署所の名称・位置	31
○ 消防庁舎概要	31
○ 消防通信施設	32～33
○ 消防水利の現況	34
○ 現有消防車両	34
○ 消防用車両配置一覧表	35

予 防

○ 火災予防概要	36
○ 数量別危険物施設の現況	37
○ 危険物施設事務処理状況	37
○ 危険物関係事務手数料収入状況	38
○ 危険物施設数及び事業所数の推移	38
○ 少量危険物取扱施設数	38
○ 各種届出事務処理状況	39
○ 防火管理資格取得講習会実施状況	39
○ 用途別防火管理者選任(解任)届出状況	40
○ 防火管理者を必要とする防火対象物数	41
○ 防火対象物別立入検査状況	42
○ 建築同意事務処理状況	43
○ 過去5年間の建築同意受付件数	43
○ 月別・用途別建築同意処理状況	44
○ 用途別消防用設備等設置件数	45
○ 中高層建築物用途別棟数状況	46
○ 予防広報活動状況	47
○ 全国統一防火標語	48

火 災

○ 火災統計概要	49
○ 過去5年間の火災種別発生件数・状況	50
○ 過去5年間の火災件数、損害額及び焼損面積	51
○ 月別・年次別火災発生状況	52
○ 令和4年の出火原因別火災発生件数	53
○ 近年における主な住宅用火災警報器による奏功事例	53
○ 月別・用途別出火件数	54
○ 覚知別火災出動件数	54

○ 曜日別火災発生件数	54
○ 月別・時間別火災発生状況	55
○ 行政区別・月別火災発生状況	56

救 急

○ 救急統計概要	57
○ 事故種別・時間別救急出動件数	58
○ 時間別救急出動件数	58
○ 事故種別・時間別救急搬送人員	59
○ 時間別救急搬送人員	59
○ 事故種別年令区別傷病程度別搬送人員	60
○ 月別救急出動件数	61
○ 曜日別救急出動件数	61
○ 行政区別救急出動件数	62
○ 過去10年間の救急出動件数	63
○ 過去10年間の事故種別救急出動件数	63
○ 署所別救急出動件数	63
○ 救急隊員が行った応急処置件数	64

救 助 ・ その 他 出 動

○ 救助統計概要	65
○ 災害別・月別出動件数	66
○ 行政区別出動件数	67

そ の 他

○ 消防関係主要行事・訓練関係	68
○ 救命講習・庁舎見学・職場体験学習	69
○ 気象観測データ	70



市勢・消防の沿革

位 置

本市は、沖縄本島中南部の東シナ海に面し、北には北谷町、北東には北中城村、東には中城村、南東には西原町、南に浦添市と面しています。

那覇市より北に12Km、沖縄市より南に6 Kmの地点にあり、市内をドーナツ状に国道58号、国道330号、県道宜野湾北中城線、県道34号線が通り、さらに沖縄自動車道の北中城インターチェンジ、西原インターチェンジへもつながりが容易な沖縄本島の中部及び北部を結ぶ交通上の重要な地点に位置しています。

地 勢

海岸線は、比較的に出入りが少なく、珊瑚礁が発達して遠浅をなしています。

陸地は、東西が6.1 Km、南北が5.3 Kmのやや長方形で、海岸線は、おおむね平たんであるが、国道58号以南は、台地となっており市域の中央部は、米軍基地となっており。また、河川は浦添市界に宇地泊川、牧港川、北谷町界に普天間川があります。

気候は、亜熱帯性で、年平均気温は22.6度と四季を通じて温暖で、春から夏にかけて雨量が多く、梅雨明けとともに長い夏が続きます。夏から秋にかけて熱帯性低気圧の進路となり、台風の襲来が多くなります。

最東端	東 経
	127° 47' 21"
最西端	東 経
	127° 43' 46"
最南端	北 緯
	26° 14' 45"
最北端	北 緯
	26° 17' 38"



宜野湾市消防は、昭和26年4月29日に宜野湾村消防隊を結成し、昭和38年、当時の高等弁務官資金により普天間に庁舎を建築しました。当時、この建物は近代的な建物で、一部煉瓦造で望楼（火の見やぐら）が設置され、周辺を一望できる高層建物でした。宜野湾市には、その当時から普天間基地が存在し、普天間から遠距離の地域へは、基地を迂回せねばならず、現場到着までに15分以上要していました。その実情を踏まえ、昭和53年に我如古出張所を開所しました。また、市役所移転に伴い昭和61年3月には消防本部が普天間から野嵩に移転しました。

当時、宜野湾市は市全体が都市化され、人口増加が著しく建物も高層化され、火災・救急・その他災害も増加する中、市内全域5分以内に現場到着することを念頭に平成7年に真志喜出張所を開所しました。基地を囲むように3署所をバランスよく配置したことで、現場到着まで概ね5分以内に到着することが可能になり、消防力が一段と向上しました。

人 口 及 び 世 帯 数

令和5年4月1日現在

住 民 登 録 人 口		計	世帯数
男	女		
48,429	51,328	99,757	46,798

面 積

令和5年4月1日現在

面 積	東 西	南 北
19.80km ²	6.1km	5.3km

宜野湾市の略図



消防署真志喜出張所



宜野湾市消防本部・消防署

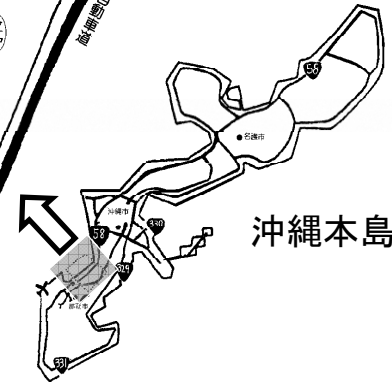

沖縄本島



消防署我如古出張所

消 防 の 沿 革

年 月 日	事 項
昭和24年 4月29日	初代消防隊長 宮城 光雄 就任
昭和25年 7月7日	三輪自動車ポンプ車配置
〃 10月25日	消防隊に関する法（米国軍政府令第28号）公布される
昭和26年 4月29日	宜野湾村消防隊を結成、宜野湾村消防隊隊規を設定する 隊長、副隊長、幹事各1名、評議員若干名、分隊長23名 隊員は各部落毎に、住民100名に対し2名の割合で配置する
昭和27年 10月	第2代消防隊長 宮城 豊吉 就任
〃 12月12日	消防法（琉球政府立法第66号）公布される
昭和30年 1月	第3代消防隊長 照屋 毅 就任
昭和31年 6月1日	第4代消防隊長 大城 仁幸 就任
〃 10月3日	水槽付消防ポンプ自動車（中古）が初めて配置される
昭和33年 7月1日	宜野湾村消防隊条例を制定、役所一般職員による兼務制度を採用する 兼務隊員17名 非常勤務隊員23名
〃 8月29日	役所庁舎新築に伴い普天間532番地へ移転する
昭和34年 7月1日	常勤制度を初めて採用する（運転手1名）
昭和35年 9月29日	ジープ配置（軍払い下げ品）
昭和36年 5月30日	大型ポンプ車自動車購入（軍払い下げ品）
昭和37年 6月15日	消防組織法（琉球政府立法第27号）立法、同年12月施行
〃 7月1日	村を廃し、市制を施行、宜野湾市となる
〃 7月5日	水槽付消防ポンプ自動車（国産第1号、トヨタ）配置
昭和38年 3月18日	消防新庁舎落成
〃 7月1日	消防団を配置する 消防組織法に基づき従来の消防隊を組織替え、消防団に改称する 常勤団員4名、役所兼務団員10名、非常勤団員82名
〃 7月1日	初代消防団長 大城 仁幸 就任
〃 11月25日	中部市町村消防相互応援協定締結
昭和39年 7月1日	初代消防長 大城 仁幸 就任
〃 7月1日	消防本部、消防署、消防団の三機関を設置、消防業務の選任化を図る 消防職員9名配置 団員（非常勤）13名
昭和40年 7月15日	軽化学車兼水槽付消防ポンプ自動車を配置する アメリカ民政府から譲渡
〃 7月	職員増を図る 消防職員12名 消防団員10名 24時間隔日 日勤務制を実施
昭和41年 3月2日	水槽付消防ポンプ自動車（新車、いすゞ）購入
昭和42年 7月	職員増を図る 消防職員18名 消防団員6名
昭和45年 10月1日	琉球政府行政組織法の一部改正により、建築同意事務と危険物規則事務が警察から市町村に移管される
〃 11月11日	指令車購入（トヨタ、新車）

年 月 日	事 項
昭和46年 11月24日	作業車購入（日産、ダットサン）
昭和47年 1月14日	日本損害保険協会から消防ポンプ自動車（ジープ型）寄贈される
〃 4月24日	消防無線機設置
〃 5月15日	本土復帰 市の機構改革に伴い、消防本部に課設置（総務課、警防課）
〃 6月1日	救急業務が警察から市町村に移管される
〃 6月5日	職員増を図る 消防職員27名 消防団員5名
〃 7月10日	職員増を図る 消防職員31名 消防団員5名
〃 12月25日	救急自動車配置（国庫補助、トヨタ）
昭和48年 5月10日	職員増を図る 消防職員32名 消防団員5名
昭和49年 2月4日	消防無線、市町村波許可
〃 2月18日	消防庁舎増築
〃 12月12日	救助工作車配置、救助隊編成（10名）
昭和50年 2月3日	救急車1台日本損害保険から寄贈
〃 6月15日	沖縄海洋博、本部町今帰仁村消防署へ3名派遣（6ヶ月）
〃 8月1日	本部に予防課新設
〃 12月6日	水槽付消防ポンプ自動車購入
昭和51年 1月6日	宜野湾市消防音楽隊発足（17名）
昭和52年 2月1日	指令台の設置（海洋博協会から寄贈）
〃 12月5日	指令車購入
昭和53年 3月18日	宜野湾市消防署我如古出張所落成
〃 4月1日	職員増員17名 職員60名
〃 4月10日	宜野湾市消防署我如古出張所業務開始 職員21名配置
〃 9月21日	救急車日本消防協会から寄贈
昭和54年 2月19日	水槽付消防ポンプ自動車配置（11号車）
〃 11月22日	はしご付消防ポンプ自動車配置（32メートル級）
昭和55年 3月28日	連絡車配置（4号車）
〃 6月16日	救助用アルミボート購入
〃 6月19日	資機材搬送車配置（5号車）
〃 9月10日	火災保険号（水槽付消防ポンプ自動車）日本損害保険協会から寄贈（13号車）
〃 11月1日	第2代消防団長 古波藏 正男 就任
〃 12月18日	消防無線県内共通波許可
昭和56年 3月27日	救急車配置（6号車）
〃 3月30日	指令車配置（1号車）
〃 12月20日	小型動力ポンプ付積載車配置（9号車）
昭和57年 7月27日	宜野湾市消防音楽隊規定の改正
〃 12月24日	小型動力ポンプ付水槽車（積載水量10,000ℓ）配置（17号車）
昭和58年 6月30日	宜野湾市救急業務規定の改定
〃 8月1日	消防本部組織規則、消防署組織規定を全部改正

年 月 日	事 項
昭和58年 8月1日	教育委員会事務局へ1名出向
〃 10月7日	予防広報車配置(2号車)
〃 10月27日	消防ポンプ車(BDI型)配置(10号車)
昭和59年 3月30日	旅館、ホテル等に「適合マーク」交付開始
〃 4月1日	消防団員の定員、任命、服務等に関する条例の全部改正
〃 4月1日	消防団員定数22名
〃 7月31日	初代消防長 大城 仁幸 退任
〃 8月1日	第2代消防長 国吉 真義 就任
〃 10月1日	消防団員10名増員(男4名、女6名)県下初の婦人消防団員誕生
〃 10月1日	消防団員の組織及び消防団員の階級等に関する規則施行
〃 12月15日	職員欠員補充1名 その他の職員(女子)配置
〃 12月26日	水槽付消防ポンプ自動車配置(12号車)
昭和60年 2月5日	救急車配置(7号車)
〃 3月29日	連絡車配置(3号車)
〃 4月1日	国体部へ1名出向
〃 11月26日	消防新庁舎竣工 〈防衛庁補助〉
〃 11月30日	第2代消防長 国吉 真義 退任
〃 12月1日	第3代消防長 呉屋 好永 就任
〃 12月18日	水槽付消防ポンプ自動車配置(14号車)
〃 12月27日	救急指令台B型及び基地固定局無線設備設置 〈国庫補助〉
〃 12月27日	旧庁舎から移転
昭和61年 3月4日	消防庁舎落成式
〃 8月21日	消防職員2名採用
〃 12月5日	軍、民消防相互援助協約締結
〃 12月12日	宜野湾市消防安全管理規定施行
〃 12月12日	宜野湾市消防における訓練時安全管理要綱施行
昭和62年 3月1日	救急車配置(6号車)代替
〃 4月15日	消防職員2名採用
〃 3月31日	第3代消防長 呉屋 好永 退任
〃 4月1日	第4代消防長 島田 政朝 就任
〃 10月6日	沖縄自動車道における消防及び救急等の業務に関する覚書の締結
〃 12月1日	国体部から消防へ1名異動
〃 12月24日	救助工作車配置 代替
昭和63年 4月25日	消防本部内勤務配置替
〃 5月17日	総務課長(島袋全吉)市長部局へ出向
〃 5月17日	総務課長(稻福淑雄)市長部局より出向
平成元年 3月3日	水槽付消防ポンプ自動車購入(13号車代替) 〈国庫補助〉
〃 3月26日	資器材搬送車購入(5号車代替) 〈単独〉
〃 3月28日	水難救助用ゴムボート購入
〃 3月31日	第4代消防長 島田 政朝 退任
〃 4月1日	第5代消防長 多和田 真隆 就任

年 月 日	事 項
平成元年 4月1日	消防職員2名採用
〃 9月12日	連絡車(4号車)代替
平成2年 2月13日	指令車(1号車)代替
〃 3月19日	積載車購入 代替
平成3年 3月25日	水槽付消防ポンプ自動車配置(11号車) 〈国庫補助〉
〃 〃	無線機購入(11号車) 10ワット
〃 3月30日	救急車配置(7号車) 〈沖縄県補助〉
平成4年 1月31日	第2代消防団長 古波藏 正男 退任
〃 3月17日	緊急人員輸送車配置(18号) 〈沖縄県補助〉
〃 5月1日	第3代消防団長 伊波 廣助 就任
〃 7月1日	救急救命士採用(1名)
平成5年 4月2日	職員増員5名 職員定数63名
平成6年 1月27日	予防広報車購入(旧広報車廃車) 〈沖縄県補助〉
〃 10月3日	職員増員5名
平成7年 1月5日	職員増員9名
〃 1月31日	水槽付消防ポンプ自動車(水Ⅱ型)購入(21号車) 〈国庫補助〉
〃 2月28日	連絡車購入(19号車)
〃 3月1日	救急救命士採用(2名) 職員定数80名
〃 3月23日	宜野湾市消防署真志喜出張所落成 〈防衛庁補助〉
〃 3月29日	救急車購入(8号車) 〈沖縄県補助〉
〃 3月30日	資器材運搬車購入(20号車)
〃 4月1日	宜野湾市消防署真志喜出張所業務開始
〃 9月	緊急消防援助隊 消火隊1隊登録
〃 11月6日	高度救急処置用資器材(プロパック102EL)購入(6号車)
平成8年 2月1日	小型動力ポンプ付水槽車(17号車) 代替
〃 2月15日	携帯無線機(5W)3基購入
〃 2月26日	水槽付消防ポンプ自動車購入(22号車) 〈国庫補助〉
〃 3月18日	指揮広報車(3号車)代替 〈沖縄県補助〉
〃 3月18日	我如古出張所無線基地局 代替 〈沖縄県補助〉
〃 3月21日	宜野湾市消防署真志喜出張所訓練塔落成 〈国庫補助〉
〃 9月5日	小型動力ポンプ購入(消防団)
〃 11月11日	高度救急処置用資器材(プロパック102EL)購入(7号車)
〃 11月15日	水難救助用ジェットスキー購入(真志喜出張所配置)
平成9年 3月28日	携帯無線機(VISAR)22基購入 〈沖縄県補助〉
〃 10月30日	高度救急処置用資器材(プロパック102EL)購入(8号車)
平成10年 3月20日	救急車(7号車)代替 〈沖縄県補助〉
〃 3月31日	5代消防長 多和田 真隆 退任
〃 4月1日	6代消防長 神里 常厚 就任
〃 3月18日	救急救命士採用(3名) 職員定数80名
〃 9月30日	自動式心マッサージ器(サンパー100型)購入(6号車)
平成11年 1月12日	救急救助資機材(空気呼吸器・マルチカッター)購入 〈沖縄県補助〉

年 月 日	事 項
平成11年 2月26日	救助艇船外機購入（真志喜出張所）
〃 3月16日	消防緊急通信指令施設設置（代替） 〈国庫補助〉
平成12年 1月28日	気象情報収集装置購入 〈国庫補助〉
〃 2月17日	高規格救急自動車購入（自治省補助）
〃 2月18日	消防資機材（耐熱服、消防用ホース）購入 〈沖縄県補助〉
〃 4月1日	九州・沖縄サミット消防警備対策班事務局へ1名出向（7月31日まで）
〃 6月8日	はしご付消防自動車購入40m級（16号車代替） 〈国庫補助、明線事業〉
〃 7月19日	九州・沖縄サミット消防特別警戒（警備、救急、ポンプ隊）18名派遣
平成13年 2月22日	現場指揮車購入（1号車代替） 〈沖縄県補助〉
〃 3月13日	消防水難救助艇一式購入（代替）
〃 3月26日	救急救命士研修（1名） 救急救命九州研修所
〃 3月31日	第6代消防長 神里 常厚 退任
〃 4月1日	第7代消防長 上江洲 勇 就任
〃 4月1日	沖縄県消防学校へ1名出向（学校教官）
〃 8月21日	水槽付消防ポンプ自動車（水Ⅱ型）、12号車代替 〈国庫補助、明線事業〉
平成14年 2月19日	救急救命資機材購入（空気呼吸器5式、空気呼吸器用ボンベ13本）〈沖縄県補助〉
平成15年 3月19日	資機材搬送車購入（9号車代替） 〈沖縄県補助〉
〃 3月25日	救急救命士研修（1名） 救急救命九州研修所
〃 4月1日	救急救命士2名採用（欠員補充）
〃 7月11日	宜野湾市消防音楽隊規程を廃止する
平成16年 1月29日	消防用資機材（エアータント）購入 〈沖縄県補助〉
〃 2月25日	水槽付消防ポンプ自動車購入（14号車代替） 〈国庫補助〉
〃 3月10日	高規格救急自動車購入（8号車代替） 〈国庫補助〉
〃 3月23日	救急救命士研修（1名） 救急救命九州研修所
〃 4月1日	消防本部に警防課新設
〃 9月28日	救急救命士研修（1名） 救急救命九州研修所
平成17年 3月4日	消防庁長官から竿頭綬の授与
〃 3月18日	救助工作車購入（15号車代替） 〈国庫補助〉
〃 3月23日	救急救命士研修（1名） 救急救命九州研修所
〃 4月1日	救急救命士2名採用（欠員補充）
〃 9月	緊急消防援助隊 消火隊1隊登録 計2隊
〃 9月27日	救急救命士研修（1名） 救急救命九州研修所
平成18年 2月21日	災害対応水槽付ポンプ自動車（13号代替） 〈17年度国庫補助〉
〃 3月22日	防火衣購入 〈沖縄県補助〉
〃 4月1日	救急救命士2名採用（欠員補充）
〃 9月13日	救急救命士研修（1名） 救急救命九州研修所
平成19年 2月23日	予防広報車購入（2号車代替） 〈沖縄県補助〉
〃 2月28日	高規格救急自動車購入（7号車代替） 〈国庫補助〉
〃 4月1日	消防職員3名、救急救命士3名採用（欠員補充）
〃 9月13日	救急救命士研修（1名） 救急救命九州研修所
〃 12月26日	資機材搬送車購入（5号車代替） 〈沖縄県補助〉

年 月 日	事 項
平成20年 1月24日	災害対応水槽付ポンプ自動車（11号代替）〈国庫補助〉
〃 2月22日	防災活動車交付（10号車）〈19年度福祉共済事業等 日本消防協会〉
〃 3月31日	第7代消防長 上江洲 勇 退任
〃 4月1日	第8代消防長 呉屋 正成 就任
〃 4月1日	消防職員2名、救急救命士2名採用（欠員補充）
〃 9月8日	救急救命士研修（1名） 救急救命九州研修所
平成21年 3月13日	指揮広報車（3号車代替）〈沖縄県補助〉
〃 4月1日	消防職員3名、救急救命士2名採用（欠員補充）
〃 11月30日	緊急人員輸送車配置（18号車代替）〈沖縄県補助〉
平成22年 2月18日	水難救助用ジェットスキー購入（代替）
〃 3月12日	高規格救急自動車購入（6号車代替）〈防衛補助〉
〃 3月31日	第8代消防長 呉屋 正成 退任
〃 4月1日	第9代消防長 平安名 常明 就任
〃 4月1日	消防職員4名 採用（欠員補充）
〃 4月1日	沖縄県消防広域化等研究協議会へ1名派遣
〃 6月30日	連絡車購入（4号車代替）〈単 独〉
〃 10月17日	消防大学校（警防科）へ1名派遣
〃 12月27日	資機材搬送車購入（20号車代替）〈沖縄県補助〉
平成23年 3月17日	東日本大震災 緊急消防援助隊隊員5名・水槽付消防ポンプ自動車1台派遣
〃 4月1日	消防職員3名 採用（欠員補充）
〃 4月1日	沖縄県消防広域化推進協議会へ1名派遣
〃 6月8日	消防大学校（火災調査科）へ1名派遣
〃 10月1日	第4代消防団長 濱元 朝晴 就任
〃 10月18日	消防大学校（警防科）へ1名派遣
平成24年 3月31日	第9代消防長 平安名 常明 退任
〃 4月1日	第10代消防長 大嶺 清光 就任
〃 4月1日	消防職員8名 採用（欠員補充）
〃 4月1日	沖縄県消防学校へ1名出向（学校教官）
〃 4月1日	市長事務部局（総務部市民防災室）へ1名異動（人事交流）
〃 6月12日	消防大学校（幹部科）へ1名派遣
平成25年 1月9日	消防資器材 空気ボンベエアコンプレッサー購入 〈沖縄県補助〉
〃 1月21日	救助艇・トレーラー代替 〈一括交付金〉
〃 3月31日	第10代消防長 大嶺 清光 退任
〃 4月1日	第11代消防長 米須 清一 就任
〃 4月1日	消防職員4名採用（欠員補充）
〃 4月1日	沖縄県消防通信指令施設運営協議会へ1名派遣
〃 5月27日	消防ポンプ自動車(CD-1)2台購入(21号車、22号車代替)〈一括交付金〉
〃 8月22日	第42回全国消防救助技術大会（はしご登はん）へ1名派遣
〃 8月24日	消防大学校（救助科）へ1名派遣
〃 12月18日	特殊災害対応資機材購入 〈一括交付金〉
平成26年 1月31日	指揮支援車購入（19号車代替）〈沖縄県補助〉

年 月 日	事 項
平成26年 3月6日	高規格救急自動車購入（8号車代替） 〈防衛補助〉
〃 3月31日	第11代消防長 米須 清一 退任
〃 4月1日	第12代消防長 浜川 秀雄 就任
〃 4月1日	消防職員定数80名から86名へ
〃 4月1日	消防職員3名採用
〃 4月1日	総務課 係統合により総務係新設
〃 11月8日	第24回全国消防操法大会（ポンプ車の部）へ団員6名派遣
〃 12月3日	我如古出張所 16名体制から19名体制へ増員
〃 12月12日	消防資機材（空気呼吸器10式・空気呼吸器用ポンベ20本）購入 〈沖縄県補助〉
平成27年 3月20日	小型動力ポンプ付水槽車購入（17号車代替） 〈防衛調整交付金〉
〃 4月1日	消防職員4名採用
〃 4月1日	沖縄県消防通信指令施設運営協議会へ1名（情報政策監理官）派遣
〃 4月1日	消防団員定数22名から30名へ
〃 8月12日	救急救命九州研修所（指導救命士研修）へ1名派遣
〃 9月1日	沖縄県消防通信指令施設運営協議会（沖縄県消防指令センター）へ2名派遣
〃 10月23日	119番受信業務を沖縄県消防指令センターへ移行（宜野湾市）
〃 10月23日	消防救急無線をアナログ方式からデジタル方式へ変更
〃 10月23日	高機能消防指令システムを導入し運用開始
平成28年 1月28日	高規格救急自動車購入（23号車） 〈防衛調整交付金〉
〃 2月1日	現場指揮車購入（1号車） 〈沖縄県補助〉
〃 4月1日	消防職員5名採用
〃 4月1日	沖縄県消防指令センター運用開始（14消防本部、12非常備町村 計26団体）
〃 4月20日	熊本地震 緊急消防援助隊 隊員5名派遣
〃 6月29日	救急救命九州研修所（指導救命士研修）へ1名派遣
〃 8月15日	消防団小型動力ポンプ購入 〈消防団備品購入費〉
平成29年 2月7日	救急救助資機材購入 〈沖縄県補助〉
〃 4月1日	消防職員定数86名から91名へ
〃 4月1日	消防職員5名採用
〃 5月15日	救急救命九州研修所（指導救命士研修）へ1名派遣
〃 6月8日	消防大学校（警防科）へ1名派遣
〃 9月4日	救急救命九州研修所（新規養成課程）へ1名派遣
平成30年 2月26日	防火服購入（上下30着） 〈沖縄県補助〉
〃 3月28日	水槽付消防ポンプ自動車購入（12号車代替） 〈防衛調整交付金〉
〃 4月1日	沖縄県消防学校へ1名出向（学校教官）
〃 4月1日	消防職員6名採用
〃 4月1日	消防署へ管理担当主査配置（警防課業務一部移管）
〃 6月12日	消防大学校（幹部科）へ1名派遣
平成31年 1月7日	防火服購入（上下30着） 〈沖縄県補助〉
〃 3月19日	高規格救急自動車購入（7号車代替） 〈防衛調整交付金〉
〃 4月1日	消防職員1名採用
令和元年 11月7日	救助資機材搭載型消防ポンプ自動車（24号車） 〈総務省消防庁〉

年 月 日	事 項
令和元年 11月13日	第24回全国女性消防操法大会へ団員8名派遣
令和元年 12月18日	救急用資機材一式購入 〈沖縄県補助〉
令和2年 2月25日	高規格救急自動車購入(6号車代替) 〈防衛調整交付金〉
〃 4月1日	消防職員2名採用
〃 8月19日	消防大学校(救助科)へ1名派遣
〃 9月9日	消防署我如古出張所改築事業の第1期工事が完了し、新庁舎にて業務開始
〃 10月1日	消防職員2名採用
〃 12月11日	水難救助用水上バイク・トレーラー購入 〈沖縄県補助〉
令和3年 1月1日	消防長の階級を消防監へ、消防次長の階級を消防司令長へ変更
〃 4月1日	消防職員定数91名から105名へ
〃 4月1日	消防職員2名採用・再任用職員1名採用
〃 9月3日	救急救命九州研修所(新規養成課程)へ1名派遣
〃 11月24日	はしご付消防自動車購入40m級(16号車代替) 〈防衛調整交付金〉
令和4年 1月31日	救急用資機材一式購入 〈沖縄県補助〉
〃 2月14日	宜野湾市消防署我如古出張所落成(本格運用開始) 〈防衛補助〉
〃 3月30日	資機材搬送車購入(9号車代替) 〈防衛調整交付金〉
〃 4月1日	消防職員3名採用
〃 4月1日	消防団員定数30名から40名へ
〃 7月12日	救急救命九州研修所(指導救命士養成研修)へ1名派遣
〃 8月1日	消防職員1名採用(宜野湾市初の女性消防職員)
令和5年 2月28日	救助艇・トレーラー代替 〈沖縄県補助〉
〃 3月20日	水槽付消防ポンプ自動車購入(14号車代替) 〈防衛調整交付金〉
〃 4月1日	消防職員2名採用
7月11日	宜野湾市消防訓制定
	～ 以下余白 ～

歴代消防長

代	職名	氏名	就任年月日	退任年月日
初代	消防長	大城仁幸	昭和39年7月1日	昭和59年7月31日
2代	"	国吉真義	昭和59年8月1日	昭和60年11月30日
3代	"	呉屋好永	昭和60年12月1日	昭和62年3月31日
4代	"	島田政朝	昭和62年4月1日	平成元年3月31日
5代	"	多和田真隆	平成元年4月1日	平成10年3月31日
6代	"	神里常厚	平成10年4月1日	平成13年3月31日
7代	"	上江洲勇	平成13年4月1日	平成20年3月31日
8代	"	呉屋正成	平成20年4月1日	平成22年3月31日
9代	"	平安名常明	平成22年4月1日	平成24年3月31日
10代	"	大嶺清光	平成24年4月1日	平成25年3月31日
11代	"	米須清一	平成25年4月1日	平成26年3月31日
12代	"	浜川秀雄	平成26年4月1日	現在

歴代消防隊長・消防団長

代	職名	氏名	就任年月日	備考
初代	隊長	宮城光雄	昭和24年4月29日	
2代	"	宮城豊吉	昭和27年10月	
3代	"	照屋毅	昭和30年1月	
4代	"	大城仁幸	昭和31年6月1日	
初代	団長	大城仁幸	昭和38年7月1日	消防組織法に基づき消防隊を消防団に改称する。
2代	"	古波藏正男	昭和55年11月1日	
3代	"	伊波廣助	平成4年5月1日	
4代	"	濱元朝晴	平成23年10月1日	現在



組 織 ・ 人 事

組織人事概要

平成30年4月1日より消防署の人員を増員し、消防署に配備している2台の高規格救急自動車を連続して救急出動させることが可能になり、救急体制の強化が図られました。

令和3年4月より職員定数を105人に引き上げ、併せて年々増加する防火対象物に対する予防業務や、キャンプ瑞慶覧西普天間住宅地区返還後の開発による新規建築物の審査事務等が急増することによる予防関係業務の増大に対応するため、予防課の人員を増員しています。

令和4年度には、本市初となる女性消防職員1名を採用しました。また、地域防災の中核となる消防団の充実強化や、消防車両及び資機材等の整備を計画的に行い、年々複雑多様化する災害に対応する消防体制の維持・強化を図るため、警防課の人員を増員しています。

・消防職員定数の推移

	～	平成7年3月	平成26年4月	平成29年4月	令和3年4月
消防職員定数	～	80	86	91	105

・過去5年の消防本部職員数(他機関等出向者含む)

	平成30年度	令和元年度	令和2年度	令和3年度	令和4年度	令和5年度
消防本部職員数	93	91	91	94	96	98

・過去5年の署所の一日当たりの配置人員

	平成30年度	令和元年度	令和2年度	令和3年度	令和4年度	令和5年度
消防署	11	11	11	11	12	12
我如古出張所	6	6	6	6	6	6
真志喜出張所	6	6	6	6	6	6

宜野湾市消防本部組織図

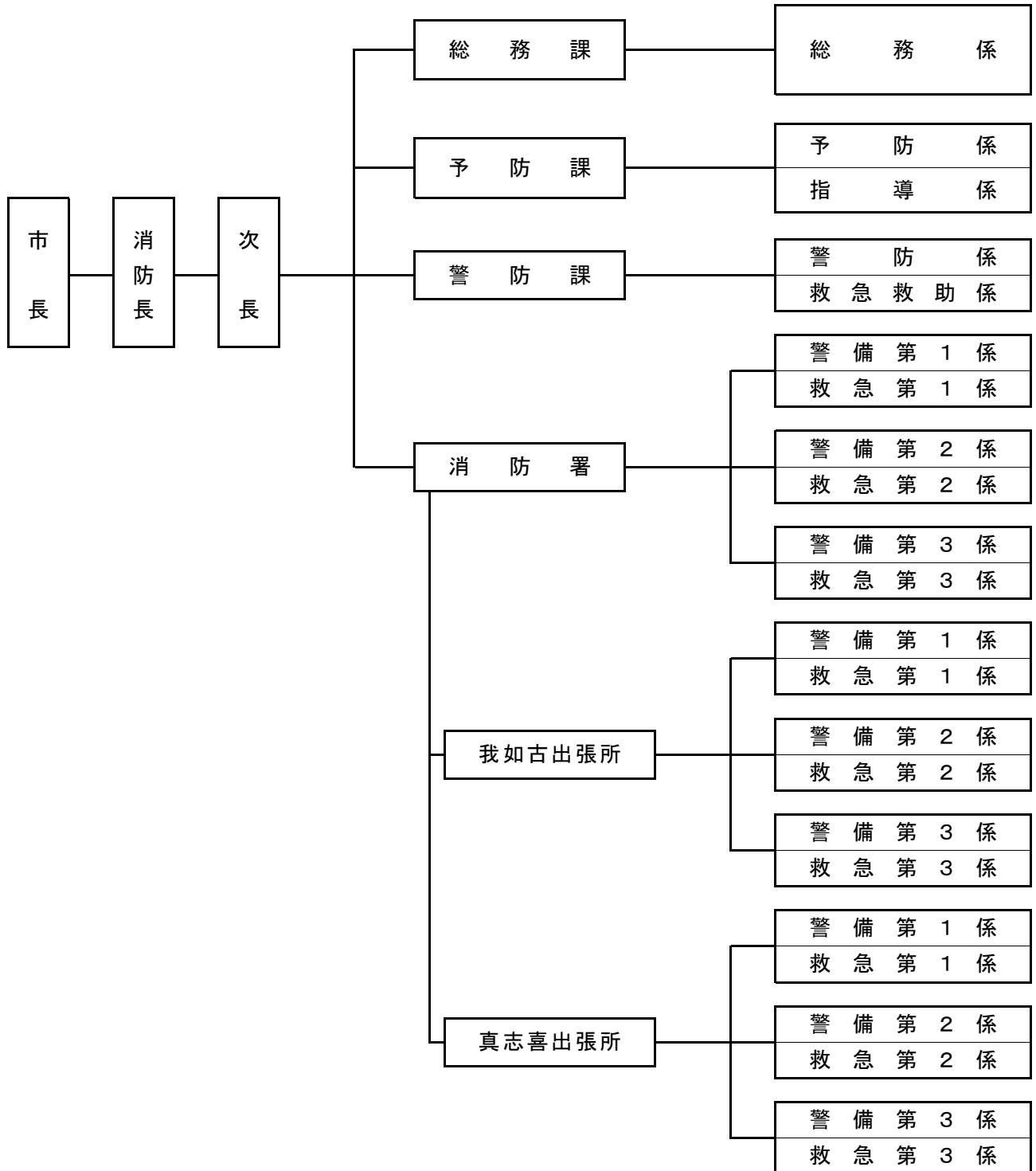

消防本部・消防署の事務分掌

《総務課》

- 1 消防本部内の事業管理業務に係る次の事項に関すること。
 - (1) 部の諸計画の調整と立案
 - (2) 部の業務執行方針と統括
 - (3) 部の業務及び予算の執行管理
 - (4) 部の予算編成及び決算調整
 - (5) 部の事務改善、条例、規則、訓令の改廃等
 - (6) 部の伝票管理(支出負担行為、支出命令、調定行為等)
- 2 職員及び団員の任免、分限、服務、賞罰に関すること。
- 3 職員及び団員の公務災害補償に関すること。
- 4 職員及び団員の福利厚生に関すること。
- 5 職員の給与及び団員の報酬に関すること。
- 6 職員の配置及び勤務に関すること。
- 7 職員の貸与品に関すること。
- 8 職員の研修及び教養に関すること。
- 9 表彰に関すること。
- 10 儀式、その他諸行事に関すること。
- 11 公印の保管に関すること。
- 12 物品の維持管理に関すること。
- 13 施設の維持管理に関すること。
- 14 消防統計(火災及び救急救助統計を除く。)に関すること。
- 15 消防長会及び消防協会に関すること。
- 16 沖縄県消防通信指令施設運営協議会に関すること。
- 17 他の課の所管に属しないこと。

《予防課》

- 1 火災予防諸計画に関すること。
- 2 火災予防の指導及び広報に関すること。
- 3 防火管理者の選任及び指導に関すること。
- 4 危険物の許可、認可及び規制に関すること。
- 5 避難管理に関すること。
- 6 少量危険物及び指定可燃物等の規制に関すること。

- 7 煙火、高圧ガスその他特殊な物質の防火に関する事。
- 8 建築物の確認、許認可の同意に関する事。
- 9 消防用設備等の設置指導及び検査に関する事。
- 10 予防査察及び防火指導に関する事。
- 11 火気及び電気使用設備、器具等の防火に関する事。
- 12 火災調査に関する事。
- 13 防災処理に関する事。
- 14 自衛消防組織の育成指導に関する事。
- 15 火災統計及び消防詳報に関する事。
- 16 災害による諸証明の発行に関する事。
- 17 火災予防条例に基づく諸届出の受理及び規制に関する事。

《警防課》

- 1 警防計画に関する事。
- 2 水火災その他災害の警戒防御に関する事。
- 3 消防通信機器の運用に関する事。
- 4 消防水利の設置計画及び対策に関する事。
- 5 各種講習会の計画に関する事。
- 6 消防署員及び団員の教養、訓練、演習等の計画実施に関する事。
- 7 消防自動車及び機械器具の整備点検及び維持管理に関する事。
- 8 消防自動車の登録及び車検に関する事。
- 9 消防相互応援協定に関する事。
- 10 災害報告及び統計に関する事。
- 11 消防団に関する事。
- 12 救急業務の講習、計画及び実施指導に関する事。
- 13 救急報告、救助報告及び救急救助統計に関する事。
- 14 医療機関その他関係機関との連絡調整に関する事。
- 15 火災予防条例第45条第2号及び第6号に基づく届出の受理に関する事。
- 16 気象情報に関する事。
- 17 その他警防庶務に関する事。

《消防署・出張所》

- 1 水火災、救急、救助、その他災害の警戒防御に関する事。
- 2 水火災、救急、救助、その他災害の受報及び出動指令に関する事。
- 3 水火災、救急及び救助業務の実施に関する事。
- 4 消防特別警戒の実施に関する事。
- 5 消防水利の調査及び点検に関する事。
- 6 消防通信に関する事。
- 7 気象情報及び火災警報に関する事。
- 8 自衛消防の訓練指導に関する事。
- 9 防火対象物及び消防対象物の立入検査に関する事。
- 10 火災、その他諸災害の原因及び損害の調査に関する事。
- 11 火災予防条例第45条(第2号及び第6号を除く。)に基づく届出の受理に関する事。
- 12 消防署員の教養、訓練、演習等の計画実施に関する事。
- 13 消防団員の訓練指導に関する事。
- 14 庁舎、消防用車両及び機械器具等の維持管理に関する事。
- 15 その他消防署庶務に関する事。







職員配置状況

令和5年4月1日現在

区分		階級	消防監	消防司令長	消防司令	消防司令補	消防士長	消防副士長	消防士	計	
消防本部	消防長		1							1	
	総務課	総務課長			1						1
		総務係長				1					1
		総務係					2				2
		その他(派遣等)			1	2	1				4
	予防課	予防課長			1						1
		予防係長				1					1
		予防係					2	1			3
		指導係長				1					1
	警防課	指導係						1			1
		警防課長			1						1
		警防係長				1					1
		警防担当主査				1					1
		警防係							1		1
		救急救助係長				1					1
		救急救助係					1				1
小計			1	0	4	8	6	2	1	22	
消防署	消防	次長兼署長		1						1	
		管理担当主査				1				1	
		警備第1係				2	2	3	2	9	
		救急第1係				1	1		1	3	
		警備第2係				2	2	3	1	8	
		救急第2係				1	1		1	3	
		警備第3係				2	2	3	1	8	
	我如古出張所	救急第3係				1	1		1	3	
		所長			1					1	
		警備第1係				1	1		1	3	
		救急第1係				1	1	1		3	
		警備第2係				1	1	1	1	4	
		救急第2係				1	1		1	3	
		警備第3係				1	1	1		3	
真志喜出張所	救急第3係				1	1		1	3		
	所長			1					1		
	警備第1係				1	1	1		3		
	救急第1係				1	1	1		3		
	警備第2係				1	1		1	3		
	救急第2係				1	1	1		3		
	警備第3係				1	1	1	1	4		
救急第3係				1	1		1	3			
小計			0	1	2	22	21	16	14	76	
合計			1	1	6	30	27	18	15	98	

消防職員定数及び実数

令和5年4月1日現在

区分 \ 階級	消防監	消防司令長	消防司令	消防司令補	消防士長	消防副士長	消防士	その他職員	計
階級章									
定数	105								105
実数	1	1	6	30	27	18	15	0	98

年度別職員数

令和5年4月1日現在

年度 \ 階級	消防監	消防司令長	消防司令	消防司令補	消防士長	消防副士長	消防士	その他職員	計
平成24年度	0	1	6	27	18	8	24	0	84
平成25年度	0	1	6	29	19	4	24	0	83
平成26年度	0	1	6	31	21	10	17	0	86
平成27年度	0	1	7	30	20	9	19	0	86
平成28年度	0	1	7	30	19	9	24	0	90
平成29年度	0	1	7	29	21	9	24	0	91
平成30年度	0	1	7	30	20	13	22	0	93
令和元年度	0	1	7	31	19	14	19	0	91
令和2年度	0	1	7	30	20	14	19	0	91
令和3年度	1	1	6	28	25	12	21	0	94
令和4年度	1	1	6	29	25	14	20	0	96
令和5年度	1	1	6	30	27	18	15	0	98

職員の階級別・年齢別構成表

令和5年4月1日現在

年齢	総数	消防監	消防司令長	消防司令	消防司令補	消防士長	消防副士長	消防士
総数	98	1	1	6	30	27	18	15
18歳								
19歳	1							1
20歳	2							2
21歳								
22歳	2							2
23歳								
24歳	1							1
25歳	2						1	1
26歳	5						3	2
27歳	3						1	2
28歳	3						3	
29歳	5						1	4
30歳	3					1	2	
31歳	4					1	3	
32歳	3					1	2	
33歳	5					4	1	
34歳	3					2	1	
35歳	4					4		
36歳	2				1	1		
37歳	6				2	4		
38歳	6				2	4		
39歳	4				2	2		
40歳	3				1	2		
41歳	3				3			
42歳								
43歳	2				2			
44歳								
45歳	1				1			
46歳								
47歳	1				1			
48歳								
49歳	4				3	1		
50歳	2				2			
51歳	5			2	3			
52歳	2				2			
53歳	3				3			
54歳	4			2	2			
55歳								
56歳								
57歳	2			2				
58歳	1		1					
59歳	1	1						
60歳								
平均年齢		59.0	58.0	54.0	45.9	36.1	29.3	25.0
全体平均年齢	37.1							

職員の階級別・勤続年数別構成表

令和5年4月1日現在

年数	総数	消防監	消防司令長	消防司令	消防司令補	消防士長	消防副士長	消防士
総数	98	1	1	6	30	27	18	15
0年	3							3
1年	3						1	2
2年	4						2	2
3年	2							2
4年	1							1
5年	6						2	4
6年	5						5	
7年	5						4	1
8年	4					3	1	
9年	3					2	1	
10年	3					1	2	
11年	8					8		
12年	3				2	1		
13年	4				2	2		
14年	5					5		
15年	3				1	2		
16年	5				4	1		
17年	1				1			
18年	2				1	1		
19年	0							
20年	2				2			
21年	1				1			
22年	0							
23年	0							
24年	1				1			
25年	3				3			
26年	0							
27年	1			1				
28年	12			2	9	1		
29年	4			1	3			
30年	0							
31年	0							
32年	0							
33年	0							
34年	2	1		1				
35年	1		1					
36年	1			1				
37年	0							
38年	0							
39年	0							
40年	0							

職員の教育訓練状況

令和5年4月1日現在

派遣先		年度別										計		
		昭和42年度 ～ 平成25年度	平成 26年度	平成 27年度	平成 28年度	平成 29年度	平成 30年度	令和 元年度	令和 2年度	令和 3年度	令和 4年度			
消防 大学 校	教育 総合	幹 部 科	3					1					4	
	専 科 教 育	警 防 科	7				1						8	
		救 助 科	2						1				3	
		火 災 調 査 科	6										6	
		そ の 他	11										11	
沖 縄 県 消 防 学 校	専 科 教 育	初 任 教 育	97	3	3	5	5	4	1	1	2	2	123	
		警 防 科	32		1		1		1			2	37	
		救 助 科	22	1		2		2	2			2	31	
		特 殊 災 害 科	5	3		2		2			1		13	
		危 険 物 科	7			1		1			1		10	
		予 防 査 察 科	16		1	1	1		1	1	1	1	23	
		火 災 調 査 科	11				1		1			1	14	
		予 防 専 科	24										24	
	幹 部 教 育	救急科(救急Ⅰ・Ⅱ含む)	136	2	3	4	5	2	1	1	1	1	156	
		初 級 幹 部 科	14										14	
		中 級 幹 部 科	13										13	
		上 級 幹 部 科	2				1		1				4	
		特 別 教 育	水 難 救 助 研 修	14		2		2		1			2	21
			ポンプ操法指導員研修	12		2		2		1		1		18
			防火管理指導員研修	6			1	1	1	1			1	11
			救急救命士処置拡大研修			2	4	6	8	3				23
			新任救急隊員(救命士)研修			2	2		1			1	1	7
気管挿管・薬剤投与追加講習	16		5									21		
救 急 救 命 研 修 所	救急救命士養成研修	9				1				1		11		
	薬 剤 投 与 追 加 講 習	6										6		
	指 導 救 命 士 研 修			1	1	1					1	4		
県 外 研 修	福岡市消防学校警防実務研修	5		1						1		7		
	福岡市消防学校予防実務研修	4	1	1	1						1	8		
	福岡市消防学校救急実務研修					1						1		
	市町村アカデミー研修	7	1	1	1	1	1	1			1	14		
	東京消防庁受託研修	1				1						2		
そ の 他 研 修	移動式クレーン・玉掛講習	39	3	3	2	2	2	3		2		56		
	硫化水素・酸素欠乏作業講習	16		3						2	2	2	25	
	チェーンソー取扱講習				2	2							4	
	圧縮空気保安講習				3	2	2	3	2	2	2	16		
	整備管理者選任前研修						4	7				11		
	墜落制止用器具特別教育								2		2	4		
	可搬消防ポンプ等整備資格者講習						1					1		
計			543	19	26	32	37	32	28	10	16	22	765	

職員の資格・技能取得状況

令和5年4月1日現在

種 別		階 級 別		消防監	消 防 司 令 長	消 防 司 令	消 防 司 令 補	消 防 士 長	消 防 副 士 長	消 防 士	計	
免 許 自 動 車 運 轉 車	普 通	免 許		1	1	6	30	27	18	15	98	
	大 型	免 許		1	1	6	30	27	18	8	91	
予 防 関 係	予 防 技 術 資 格 者	査 察		1		3	5				9	
		設 備 等		1		2	5				8	
		危 険 物		1		2	2				5	
	予 防 技 術 検 定 合 格 者	査 察			1	2	13	19	8		43	
		設 備 等			1		6		1		8	
		危 険 物			1		4				5	
	消 防 設 備 士 免 状	甲 種										0
		乙 種			1	1	2	3	1	1	9	
	危 険 物 取 扱 者 免 状	甲 種										0
		乙 種			1	1	4	16	12	10	7	51
救 急 関 係	救 急 救 命 士					20	9	3	7	39		
	薬 剤 投 与 実 施 認 定 者					19	9	3	6	37		
	気 管 挿 管 実 施 認 定 者					12	3		1	16		
	処 置 拡 大 実 施 認 定 者					18	9	3	6	36		
	JPTECプロバイダー					1	9	11	11	3	35	
日 赤	救 急 法 指 導 員					1					1	
	救 急 適 任 者 証					5	6	2			13	
そ の 他 の 免 許	潜 水 士 免 許			1	1	5	28	24	11	6	76	
	小 型 船 舶 免 許				1	6	29	26	15	11	88	
	特 殊 無 線 技 士	無 線 電 話 (甲)		1								1
		無 線 電 話 (乙)			1	1						2
		第 二 級 陸 上				3	5	2	1	1	12	
		第 三 級 陸 上				2	25	25	17	11	80	
	小 型 移 動 式 クレーン 運 転 技 能 講 習 修 了 者				1	3	15	18	2		39	
	玉 掛 技 能 講 習 修 了 者				1	3	11	16	2		33	
	酸 素 欠 乏 ・ 硫 化 水 素 作 業 主 任 者				1		15	6			22	
	特 定 化 学 物 質 等 作 業 主 任 者						3				3	
	電 気 工 事 士 免 許							1			1	
	第 2 種 衛 生 管 理 者 免 許			1	1	2	6				10	
	安 全 衛 生 推 進 者 養 成 講 習 修 了 者					3	7	2			12	
	ロ ー プ 高 所 作 業 特 別 教 育							3			3	
フ ル ハ ー ネ ス 型 墜 落 制 止 用 器 具 特 別 教 育						2	3			5		

消 防 職 員 表 彰

令和5年4月1日現在

表彰者		年度	～平成 29年度	平 成 30年度	令 和 元年度	令 和 2年度	令 和 3年度	令 和 4年度	計
総務大臣	総務大臣表彰（緊援隊）		1						1
消防庁長官	功 勞 章		5			1			6
	永年勤続功労章		5			1			6
	表 彰 旗		1						1
全国消防長会長	消防特別功労者表彰		2						2
	消防行政功労者表彰		1			1			2
	20年勤続功労者表彰		64						64
	25年勤続功労者表彰		50						50
	30年勤続功労者表彰		39	2					41
35年勤続功労者表彰		6						6	
全国消防協会長	全国優良消防職員表彰		24	1					25
日本消防協会長	功 績 章		10						10
	精 績 章		28						28
	勤 続 章		46		2				48
沖縄県知事	功 勞 章		4						4
	永年勤続功労章		26	1	1			1	29
沖縄県消防協会長	優良消防職員表彰		94						94
	勤 続 章		86	2		2	1	5	96
	水難救助表彰		1						1
	特 別 表 彰		3						3
沖縄県消防協会 中部地区支会長	20年勤続表彰		70	3			1		74
	30年勤続表彰		46						46
安全協会(支部長) // (連合会会長)	優良運転者表彰		12						12
	//		9						9
宜野湾市長	善行章(出張所警備第二係)		1						1
	優良消防職員表彰		1						1
	15年勤続表彰		9						9

元消防職団員叙勲受章者

令和5年4月1日現在

階 級	氏 名	叙 勲 種 別	勲 章 名	受 章 年 月 日
元消防司令長	大 城 仁 幸	消防関係者叙勲	勲五等双光旭日章	平成 15 年 11 月 3 日
元消防司令	知 名 朝 勇	第4回危険業務従事者叙勲	瑞宝单光章	平成 17 年 4 月 29 日
元消防司令	多 和 田 真 忠	第5回危険業務従事者叙勲	瑞宝单光章	平成 17 年 11 月 3 日
元消防司令	多 和 田 一 夫	第6回危険業務従事者叙勲	瑞宝单光章	平成 18 年 4 月 29 日
元副団長	大 城 正 吉	平成 21 年 秋 の 叙 勲	瑞宝单光章	平成 21 年 11 月 3 日
元消防監	多 和 田 真 隆	第14回危険業務従事者叙勲	瑞宝双光章	平成 22 年 4 月 29 日
元消防監	上 江 洲 勇	第19回危険業務従事者叙勲	瑞宝双光章	平成 24 年 11 月 3 日
元消防司令	多 和 田 真 光	第22回危険業務従事者叙勲	瑞宝单光章	平成 26 年 4 月 29 日
元消防司令長	呉 屋 正 成	第23回危険業務従事者叙勲	瑞宝双光章	平成 26 年 11 月 3 日
元消防司令長	仲 村 春 栄	第25回危険業務従事者叙勲	瑞宝单光章	平成 27 年 11 月 3 日
元消防司令	泉 川 光 喜	第27回危険業務従事者叙勲	瑞宝单光章	平成 28 年 11 月 3 日
元消防司令	古 波 藏 正 英	第29回危険業務従事者叙勲	瑞宝单光章	平成 29 年 11 月 3 日
元消防司令	伊 佐 禎 一 郎	第31回危険業務従事者叙勲	瑞宝单光章	平成 30 年 11 月 3 日
元消防司令	渡 慶 次 喜 光	第32回危険業務従事者叙勲	瑞宝单光章	令和 元 年 5 月 21 日
元消防司令長	大 嶺 清 光	第33回危険業務従事者叙勲	瑞宝双光章	令和 元 年 11 月 3 日
元消防司令長	米 須 清 一	第34回危険業務従事者叙勲	瑞宝双光章	令和 2 年 4 月 29 日
元消防司令	呉 屋 信 栄	第35回危険業務従事者叙勲	瑞宝单光章	令和 2 年 11 月 3 日
元消防司令	具 志 堅 重 光	第36回危険業務従事者叙勲	瑞宝单光章	令和 3 年 4 月 29 日

消防力の整備指針と現有消防力との比較

令和5年4月1日現在

区 分	車 両 等			人 員		
	算定数	整備数	不足数	算定数	現員数	不対算 不足定 数に
署 所	3	3	0	ア	イ	ア-イ
警 防 要 員	指 揮 車	1	1	0	9	—
	消防ポンプ自動車	6	6	0	86	—
	はしご車	1	1	0	0 注1	—
	救助工作車	1	1	0	16	—
	特殊車等	1	1	0	0 注1	—
	救急自動車	5	4	1	9 注2	—
	小 計	15	14	1	120	76
通 信 員	—	—	—	4	4 注3	—
予 防 要 員	—	—	—	18	10	8
専任の予防要員	—	—	—	15	7	
警防要員をもって充てる人員数	—	—	—	3	3	
総務事務等の執行の要員	—	—	—	11	11	0
総 数	15	14	1	150 注4	98 注4	52

※算定数は令和4年度消防施設整備計画実態調査で算出した数値を使用しています。

◎算定数（ア）に対する充足率 $98人 \div 150人 \div 65\%$

注1 はしご車及び特殊車等（水槽車）については、乗換運用となっています。

注2 救急車4台のうち3台は兼務運用のため算定数には計上していません。

注3 通信員の現員数にあつては沖縄県消防指令センター派遣職員となっています。

注4 人員における算定数及び現員数の総数は「警防要員」「通信員」「専任の予防要員」「総務事務等の執行の要員」を足した数となっています。

面積・人口・世帯数に対する消防力

令和5年4月1日現在

区 分	職 員 1 人 当 り	救 急 車 1 台 当 り	ポ ン プ 車 1 台 当 り
面 積	0.20 K m ²	4.95 K m ²	3.30 K m ²
(19.8 k m ²)			
人 口	1,018 人	24,939 人	16,626 人
(99,757 人)			
世 帯 数	478 世帯	11,700 世帯	7,800 世帯
(46,798 世帯)			

消防相互応援協定等の状況

令和5年4月1日現在

協定の名称	協定機関	内容	締結年月日
消防相互援助協約	バトラー消防本部(米軍基地内)	火災 その他の災害	平成23年1月19日
沖縄自動車道における消防相互応援協定	那覇市 東部消防組合 浦添市 中城北中城消防組合 沖縄市 うるま市 金武地区消防衛生組合 名護市	火災、救急 その他の災害	平成30年8月31日
沖縄自動車道における消防及び救急等の業務に関する覚書	那覇市 東部消防組合 浦添市 中城北中城消防組合 沖縄市 うるま市 金武地区消防衛生組合 名護市 沖縄県防災危機管理課 西日本高速道路	火災、救急 その他の災害	平成31年2月18日
緊急消防援助隊要綱	全国消防機関	大規模災害	平成7年10月30日
救急救命士の業務運用に関する協定	社会医療法人仁愛会 浦添総合病院	救急業務	平成12年2月25日
沖縄県消防相互応援協定	名護市、うるま市、沖縄市、浦添市、那覇市、 豊見城市、糸満市、久米島町、宮古島市、 石垣市 国頭地区行政事務組合 本部町今帰仁村消防組合 金武地区消防衛生組合 比謝川行政事務組合、中城北中城消防組合 東部消防組合、島尻消防清掃組合	火災、救急 その他の災害	平成18年8月1日
救急救命士に対する医師の包括的具体的指示及び病院実習に関する協定	沖縄県立中部病院	救急業務	平成16年4月1日
救急救命士に対する医師の包括的具体的指示及び病院実習に関する協定	社会医療法人仁愛会 浦添総合病院	救急業務	平成16年8月2日
救急救命士に対する医師の包括的具体的指示及び病院実習に関する協定	沖縄県立 中部病院 特定医療法人沖縄徳洲会 中部徳洲会病院 社会医療法人敬愛会 中頭病院 社会医療法人かりゆし会 ハートライフ病院 医療法人緑水会 宜野湾記念病院	救急業務	平成19年4月1日
災害・事故等における医師等の現場派遣に関する協定書	社会医療法人仁愛会 浦添総合病院	救急業務	平成24年3月21日
災害・事故等における医師等の現場派遣に関する協定書	社会医療法人かりゆし会 ハートライフ病院	救急業務	平成29年4月1日
沖縄県中部保健所管内におけるエボラ出血熱の患者の移送協力に関する協定書	沖縄県中部保健所	救急業務	令和元年11月1日
災害時における消防用水の確保に関する協定書	うるま市、沖縄市、比謝川行政事務組合 中城北中城消防組合、浦添市 沖縄県生コンクリート協同組合	火災 その他の災害	令和2年12月22日



消防団関係

宜野湾市消防団は”地域に根差した活動”をモットーに市内に在住・在勤している32名が活動しています。月例の訓練や防災イベントへの出席を通し、地域住民の防災意識向上に携わっています。

令和4年度から、消防団員の年額報酬の増額及び出動報酬を新設し、処遇の改善を図っております。

～令和4年度の主な活動実績～			
7月	「琉球海炎祭2023」警戒活動	12月	宜野湾市地震・津波避難訓練
10月	沖縄県消防協会中部地区支会消防団操法大会	1月	消防団認知度向上促進事業

宜野湾市消防団組織図

令和5年4月1日現在

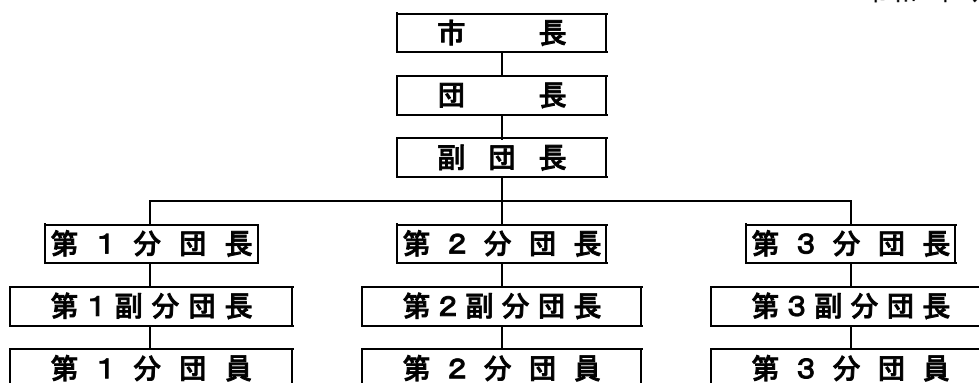

消防団員定数及び実数

令和5年4月1日現在

階級 区分	団長		副団長		分団長		副分団長		団員		計
	男性	女性	男性	女性	男性	女性	男性	女性	男性	女性	
定数	40										40
実数	1	-	1	-	3	-	1	2	17	7	32
18～25歳									3		3
26～30歳									1	1	2
31～35歳									3	2	5
36～40歳					1			1	5	1	8
41～45歳									1		1
46～50歳					1				4	1	6
51～55歳			1		1		1			2	5
56歳～	1							1			2
平均年齢	67.0	-	53.0	-	46.7	-	54.0	50.0	36.1	40.4	41.0

消防団員の報酬及び費用弁償額

令和5年4月1日現在

	団長	副団長	分団長	副分団長	団員
年額報酬	82,500円	69,000円	50,500円	45,500円	36,500円
費用弁償	1,000円(1日につき)				
出動報酬	災害8,000円、警戒6,000円、訓練5,000円、その他5,000円 ※1日につき(4時間以上の場合)				
	災害4,000円、警戒3,000円、訓練3,000円、その他3,000円 ※1日につき(4時間未満の場合)				

消防団員活動状況

令和4年度

月別	区分	火災		風水害等		警戒		訓練・研修		その他		計	
		回	人員	回	人員	回	人員	回	人員	回	人員	回	人員
4月								2	30	3	19	5	49
5月						2	2	2	30	3	19	7	51
6月								2	28	2	22	4	50
7月						1	8	1	8	2	13	4	29
8月								5	77	3	7	8	84
9月						1	6	9	174	1	2	11	182
10月								7	119			7	119
11月								5	63	3	4	8	67
12月						1	7	8	82	3	10	12	99
1月						1	8	3	49	5	36	9	93
2月		1	5					3	32	5	25	9	62
3月								2	24	6	34	8	58
計		1	5	0	0	6	31	49	716	36	191	92	943

消防団員の装備

令和5年4月1日現在

装備別	防火衣一式	救助用半長靴	特定小電力無線機	救命衣	投光器	拡声器	AED
装備数	22	30	36	30	3	8	1

消防団員表彰

令和5年4月1日現在

表彰別	年度別	～平成29年度	平成30年度	令和元年度	令和2年度	令和3年度	令和4年度	計
		消防団地域活動表彰(団体)	1					
消防庁長官	表彰旗	1						1
	功労章			1				1
	永年勤続功労章	1						1
沖縄県知事	功績章	1						1
	精績章	5		1		1		7
	勤続章	1						1
	竿頭綬(団体)	1						1
日本消防協会長	功労章	2						2
	永年勤続章	17						17
	優良消防団員章	31						31
沖縄県消防協会長	功労表彰							
	永年勤続表彰(10年)	21	2				1	24
	永年勤続表彰(20年)	10						10
	永年勤続表彰(30年)	2			1			3

消防予算

宜野湾市救急救命士 人件費助成事業について

宜野湾市消防署に配置している救急救命士の人件費について、令和4年度特定防衛施設周辺整備調整交付金を活用しました。

事業名称 : 宜野湾市救急救命士人件費助成事業
事業実施期間 : 令和4年11月1日から令和5年3月31日
事業所要額 : 70,446,528円
交付金額 : 42,000,000円



令和4年度特定防衛施設
周辺整備調整交付金

令和4年度消防予算・決算及び令和5年度消防予算

(歳入)

(単位:円)

款	項	令和4年度当初予算	令和4年度決算見込	令和5年度当初予算
使用料及び手数料	2. 手数料	391,000	617,200	433,000
国庫支出金	2. 国庫補助金	56,000,000	88,000,000	95,000,000
県支出金	2. 県補助金	3,305,000	3,305,000	3,305,000
諸収入	4. 雑入	1,400,000	2,109,993	1,511,000
歳入合計		61,096,000	94,032,193	100,249,000

(歳出)

(単位:円)

目	節	令和4年度当初予算	令和4年度決算見込	令和5年度当初予算
常備消防費	報酬	3,359,000	3,419,099	3,486,000
	給料	317,865,000	318,389,946	329,405,000
	職員手当等	259,826,000	261,353,096	270,233,000
	共済費	123,772,000	121,618,926	126,954,000
	報償費	12,000	0	12,000
	旅費	1,594,000	681,660	1,969,000
	需用費	27,361,000	28,542,265	32,442,000
	役務費	7,501,000	6,483,887	8,814,000
	委託料	6,813,000	5,772,800	7,265,000
	使用料及び賃借料	219,000	196,567	1,139,000
	工事請負費	3,892,000	3,290,320	2,085,000
	原材料費	37,000	21,147	39,000
	備品購入費	5,923,000	5,482,514	7,061,000
	負担金、補助及び交付金	20,279,000	19,883,674	24,031,000
	補償、補填及び賠償金	0	0	0
	公課費	531,000	524,000	1,365,000
非常備消防費	報酬	4,813,000	4,276,806	4,813,000
	旅費	1,038,000	938,000	1,038,000
	需用費	389,000	376,860	845,000
	役務費	0	0	0
	備品購入費	58,000	52,800	93,000
	負担金、補助及び交付金	2,152,000	2,142,429	2,351,000
消防施設費	職員手当等	0	0	199,000
	旅費	280,000	109,520	114,000
	需用費	0	0	10,000
	役務費	297,000	286,010	89,000
	委託料	0	0	11,935,000
	工事請負費	0	0	0
	備品購入費	84,150,000	81,337,300	46,312,000
	負担金、補助及び交付金	15,697,000	14,685,000	21,068,000
公課費	147,000	114,800	66,000	
歳出合計		888,005,000	879,979,426	905,233,000

市予算と消防予算の推移

(単位:千円)

区分 年度別	市予算総額(当初)	消防予算(当初)	総予算に占める 消防予算(%)	備 考
平成26年度	39,615,000	859,925	2.2	
平成27年度	36,897,000	862,613	2.3	
平成28年度	40,205,000	712,819	1.8	
平成29年度	42,656,000	888,552	2.1	
平成30年度	45,354,000	856,337	1.9	
令和元年度	44,840,000	840,522	1.9	
令和2年度	46,090,000	1,112,122	2.4	
令和3年度	48,510,000	1,231,332	2.5	
令和4年度	49,870,000	888,005	1.8	
令和5年度	51,360,000	905,233	1.8	

市民1人当り・1世帯当り消防費の推移

区分 年度別	1人当り(円)	1世帯当り(円)	算 定 の 基 礎	
			人 口	世 帯 数
平成26年度	8,985	21,202	95,706	40,559
平成27年度	8,943	20,935	96,453	41,205
平成28年度	7,334	17,003	97,194	41,924
平成29年度	9,098	20,828	97,662	42,662
平成30年度	8,752	19,802	97,845	43,245
令和元年度	8,533	19,051	98,502	44,119
令和2年度	11,172	24,641	99,549	45,133
令和3年度	12,308	26,790	100,042	45,962
令和4年度	8,889	19,163	99,902	46,340
令和5年度	9,074	19,343	99,757	46,798

令和5年度予算概要

<令和4年度予算との比較>

- ・ 令和5年度消防当初予算は9億523万3千円で、令和4年度と比べ、1,722万8千円増加し、前年度比約1.9%の増。
- ・ 市総予算に占める消防予算の割合1.8%は、前年度と同じ。
- ・ 「市民1人当たり消防費」9,074円は、前年度比約2.1%の増。
「1世帯当たり消防費」19,343円は、前年度比約0.9%の増。

<令和5年度の主な事業>

- ・ 消防本部庁舎増築・改修事業(躯体調査等)……………12,144千円
- ・ 電子申請関連資機材整備事業(火災予防分野)……………2,634千円
- ・ 消防備品整備事業(災害消防用広報車)……………8,292千円
- ・ 救急業務高度化資機材緊急整備事業……………38,289千円
(高規格救急自動車及び高度救命処置用資機材購入)



消防施設機械

◀ 過去1年間の施設機械状況 ▶

- ◇ 防衛施設周辺民生安定施設整備事業補助金を活用した、地域防災体制の拠点となる消防署我如古出張所新庁舎が令和4年2月に竣工し、本格運用を開始しました。
- ◇ 火災や救助活動などの災害から市民の生命、身体および財産を守る目的で、令和3年度特定防衛施設周辺整備調整交付金を活用し、最新のはしご付消防自動車を整備しました。40メートル級のはしごと電動式放水銃、伸縮水路管、リフター装置等を装備しており、速やかな消火活動と救助活動を開始することができます。
- ◇ 令和4年度に補助金を活用し、水槽付消防ポンプ自動車及び救助艇(トレーラー)を整備しました。

消防本部及び署所の名称・位置

名 称	位 置
宜野湾市消防本部	宜野湾市字野嵩677番地
宜野湾市消防署	〃
宜野湾市消防署我如古出張所	宜野湾市我如古三丁目2番1号
宜野湾市消防署真志喜出張所	宜野湾市真志喜三丁目25番3号

消防庁舎概要

面積等 区別	敷地面積	構 造	建築面積	建 築	竣工年月日
				延べ面積	
消防本部 消防署	3,323.64㎡	RC造2階建	1,444.34㎡	1,916.65㎡	昭和60年 11月26日
我如古出張所	1,647.46㎡	RC造3階建	569.28㎡	878.90㎡	令和4年 2月14日
真志喜出張所	2,358.92㎡	RC造2階建	554.35㎡	676.99㎡	平成7年 3月23日
訓練塔(主塔)		RC造5階建	38.62㎡	143.10㎡	平成8年 3月21日
訓練塔(副塔)		RC造3階建	36.00㎡	108.00㎡	
計	7,330.02㎡		2,642.59㎡	3,723.64㎡	

消防通信施設

1. 消防業務用有線電話回線

令和5年4月1日現在

所属	用途別	電話番号	備考
消防本部	総務課	098-892-2299	災害時優先電話
	予防課	098-892-1850	
	警防課	098-896-2548	
	消防署	098-892-1199	災害時優先電話
	消防署FAX兼用	098-892-3057	
	FAX専用	098-892-5300	
我如出張所	代表	098-897-1210	
	FAX専用	098-897-5899	
真志喜出張所	代表	098-890-4399	
	FAX専用	098-890-3953	

2. 消防救急デジタル無線(基地局2局、移動局46局)

令和5年4月1日現在

呼出名称	無線局	電波の型式	空中線電力	設置(配置)場所
おきしょうぎのわん	基地局	5K80G1E 5K80G1D	20W	消防本部(署)
おきしょうえはら	〃	〃	10W	西原町上原高台公園
しょうぼうぎのわん	陸上移動局 (卓上)	〃	5W	消防本部(署)
しょうぼうがねこ	〃	〃	〃	我如古出張所
しょうぼうましき	〃	〃	〃	真志喜出張所
ぎのわんかはん1	陸上移動局 (可搬)	〃	〃	消防本部(署)
ぎのわんしき1	陸上移動局 (車載)	〃	〃	〃
ぎのわんきゆうきゆう1	〃	〃	〃	〃
ぎのわんきゆうきゆう2	〃	〃	〃	〃
ぎのわんぼんぷ1	〃	〃	〃	〃
ぎのわんぼんぷ2	〃	〃	〃	〃
ぎのわんたんく1	〃	〃	〃	〃
ぎのわんきゆうじよ1	〃	〃	〃	〃

呼出名称	無線局	電波の型式	空中線電力	設置(配置)場所
ぎのわんはしご1	陸上移動局 (車載)	5K80G1E 5K80G1D	5W	消防本部(署)
ぎのわんしれい1	〃	〃	〃	〃
ぎのわんよぼう1	〃	〃	〃	〃
ぎのわんしえん1	〃	〃	〃	〃
ぎのわんゆそう1	〃	〃	〃	〃
がねこしき1	〃	〃	〃	我如古出張所
がねこきゆうきゆう1	〃	〃	〃	〃
がねこぼんぷ1	〃	〃	〃	〃
がねこぼんぷ2	〃	〃	〃	〃
ましきしき1	〃	〃	〃	真志喜出張所
ましききゆうきゆう1	〃	〃	〃	〃
ましきぼんぷ1	〃	〃	〃	〃
ましきぼんぷ2	〃	〃	〃	〃
ましきすいなん1	〃	〃	〃	〃
ましきせきさい1	〃	〃	〃	〃
ぎのわん101~111	陸上移動局 (携帯)	〃	2W	消防本部(署)
がねこ101~104	〃	〃	〃	〃
ましき101~105	〃	〃	〃	〃

3. 400MHzアナログ無線(署活波34局)

令和5年4月1日現在

呼出名称	無線局	電波の型式	空中線電力	設置(配置)場所
ぎのわん201~218	陸上移動局 (携帯)	F3E F2D	1W	消防本部(署)
がねこ201~207	〃	〃	〃	我如古出張所
ましき201~209	〃	〃	〃	真志喜出張所

4. 150MHzアナログ無線(防災相互波3局)

令和5年4月1日現在

呼出名称	無線局	電波の型式	空中線電力	設置(配置)場所
ぎのわんぼうさい1~3	陸上移動局 (携帯)	16KOF3E	5W	真志喜出張所

消 防 水 利 の 現 況

令和5年4月1日現在

種 別 行政 区 別	消 火 栓	防 火 水 そ う	学 校 プ ー ル	合 計
野 嵩 1 区	35	1		36
野 嵩 2 区	7			7
野 嵩 3 区	6			6
普 天 間 1 区	8	1	2	11
普 天 間 2 区	8			8
普 天 間 3 区	27			27
新 城 区	12			12
喜 友 名 区	17	1 (1)		18 (1)
伊 佐 区	24	3 (1)		27 (1)
大 山 区	63	6 (4)	1	70 (4)
真 志 喜 区	34	5 (3)	1	40 (2)
宇 地 泊 区	27	2 (2)		29 (2)
大 謝 名 区	30	3 (1)	1	34 (1)
嘉 数 区	35	2 (1)		37 (1)
真 栄 原 区	50	2 (2)		52 (2)
我 如 古 区	51	4 (3)		55 (3)
長 田 区	48		1	49
宜 野 湾 区	34	2 (1)	1	37 (1)
愛 知 区	40	1	1	42
中 原 区	41		1	42
計	597	33 (19)	9	639 (19)

()は私設

算 定 数	整 備 数	不 足 数	比 率
515	460	55	89.3%

※「算定数」「整備数」は、消防施設整備計画実態調査に用いる算定方式(メッシュ方式)にて算定した数。

現 有 消 防 車 両

令和5年4月1日現在

種 別	現 場 指 揮 車	予 防 広 報 車	指 揮 広 報 車	指 揮 支 援 車	連 絡 車	資 機 材 搬 送 車	防 災 活 動 車	自 高 規 格 救 急 車	水 槽 付 消 防 車	消 防 ポンプ 自動 車	救 助 工 作 車	自 動 消 防 車	は し ご 付 消 防 車	小 型 動 力 ポンプ 付 車	緊 急 人 員 輸 送 車	救 急 予 備 車	ポ ンプ 予 備 車	計
台 数	1	1	1	1	1	4	1	4	4	3	1	1	1	1	1	1	1	27

消防用車両配置一覧表

令和5年4月1日 現在

名称	車名	登録年月日	経過年数	車種	乗車定員	車両番号	排気量(L)	ポンプ製作所・規格	積載水(L)	総重量(kg)	補助別
消防本部											
1号車	現場指揮車	平成28年2月1日	7年	ニッサン	8人	沖縄 801 す 1	2.48			2,410	平成27年度石油貯蔵施設
2号車	予防広報車	平成19年2月23日	16年	トヨタ	8人	沖縄 800 す 444	2.36			2,190	平成18年度石油貯蔵施設
4号車	連絡車	平成22年6月30日	12年	マツダ	4人	沖縄 580 ね 2226	0.65			1,030	単 独
19号車	指揮支援車	平成26年1月31日	9年	マツダ	5人	沖縄 830 せ 19	2.18			1,915	平成25年度石油貯蔵施設
消防署											
5号車	資機材搬送車	平成19年12月26日	15年	ニッサン	5人	沖縄 800 す 5	1.99			2,955	平成19年度石油貯蔵施設
6号車	高規格救急自動車	令和2年2月13日	3年	トヨタ	8人	沖縄 830 て 6	2.69			3,120	令和元年度防衛調整交付金
12号車	水槽付消防ポンプ自動車	平成30年3月22日	5年	日 野	6人	沖縄 830 ち 12	5.12	日本機械A-2	2,000	10,660	平成29年度防衛調整交付金
13号車	水槽付消防ポンプ自動車	平成18年2月21日	17年	いすゞ	6人	沖縄 831 せ 119	7.79	森田ポンプA-2	2,000	12,340	平成17年度総務省消防庁
15号車	救助工作車	平成17年3月18日	18年	いすゞ	6人	沖縄 800 は 668	9.83			14,280	平成16年度防衛庁
16号車	はしご付消防自動車(40m級)	令和3年11月19日	1年	日 野	6人	沖縄 830 せ 16	8.86			21,190	令和3年度防衛調整交付金
17号車	小型動力ポンプ付水槽車	平成27年3月20日	8年	日 野	3人	沖縄 830 そ 17	6.40	シバウラB-2	5,000	12,065	平成26年度防衛調整交付金
18号車	緊急人員輸送車	平成21年11月30日	13年	三菱	25人	沖縄 830 せ 18	4.89			5,305	平成21年度石油貯蔵施設
23号車	高規格救急自動車	平成28年1月28日	7年	トヨタ	8人	沖縄 830 た 23	2.69			3,080	平成27年度防衛調整交付金
24号車	消防ポンプ自動車	令和2年2月13日	3年	いすゞ	6人	沖縄 800 せ 1032	2.99	森田ポンプA-2	0	4,840	令和元年度消防庁消防団無償貸付車両
	資機材搬送車	平成15年3月19日	20年	トヨタ	6人	沖縄 830 ら 119	2.98			3,720	平成14年度石油貯蔵施設
予備車	水槽付消防ポンプ自動車	平成13年8月21日	21年	いすゞ	6人	沖縄 830 ね 119	8.22	日本機械A-2	2,000	9,800	平成12年度総務省消防庁
予備車	高規格救急自動車	平成22年3月12日	13年	トヨタ	7人	沖縄 830 そ 6	2.69			3,135	平成21年度防衛省
我如古出張所											
3号車	指揮広報車	平成21年3月13日	14年	ニッサン	8人	沖縄 800 た 3	3.49			2,310	平成20年度石油貯蔵施設
7号車	高規格救急自動車	平成31年3月14日	4年	トヨタ	7人	沖縄 800 な 7	2.69			3,185	平成30年度防衛調整交付金
11号車	水槽付消防ポンプ自動車	平成20年1月24日	15年	三菱	6人	沖縄 830 す 11	7.54	森田ポンプA-1	2,000	10,180	平成19年度総務省消防庁
22号車	消防ポンプ自動車(CD-1)	平成25年5月27日	9年	日 野	5人	沖縄 830 せ 22	4.00	森田ポンプA-2	600	6,375	平成24年度一括交付金
真志喜出張所											
8号車	高規格救急自動車	平成26年3月6日	9年	トヨタ	7人	沖縄 800 の 8	2.69			3,195	平成25年度防衛省
9号車	資機材搬送車	令和4年3月25日	1年	トヨタ	6人	沖縄 830 な 9	4.00			5,510	令和3年度防衛調整交付金
10号車	防災活動車	平成20年2月22日	15年	マツダ	6人	沖縄 800 す 1330	1.78			2,585	平成19年度日本消防協会(寄贈)
14号車	水槽付消防ポンプ自動車	令和5年3月20日	0年	日 野	6人	沖縄 830 せ 14	5.12	森田ポンプA-2	4,000	12,130	令和4年度防衛調整交付金
20号車	資機材搬送車	平成22年12月27日	12年	三菱	3人	沖縄 830 さ 20	2.97			3,805	平成22年度石油貯蔵施設
21号車	消防ポンプ自動車(CD-1)	平成25年5月27日	9年	日 野	5人	沖縄 830 す 21	4.00	森田ポンプA-2	600	6,825	平成24年度一括交付金
救助艇	水上バイク	令和2年11月17日	2年	シードゥ	3人	第296 - 27534号					令和2年度石油貯蔵施設
"	ゴムボート	令和5年2月27日	0年	アキレス	8人	第296 - 28015号					令和4年度石油貯蔵施設
	水上バイク	平成22年2月18日	13年	シードゥ	3人	第296 - 25284号					単 独

予 防

“意志つなぐ
連携プレーで
事故防ぐ”

(令和5年度危険物安全週間推進標語)

火災予防概要

◇危険物製造所等について

本市における危険物事業所数は、同規模本部と比較して少ない状況にあります。

都市計画法における用途地域指定において、居住系地域が多く、商工業系地域が少ないことに起因するほか、市の面積の3分の1を米軍普天間飛行場が占めていることも関係しているものと考えられます。

令和4年度の事務処理件数は、前年に比べ27件増加し39件となっております。新型コロナウイルス感染症の感染状況が減少傾向となり、経済活動が活発化したことにより、危険物施設への設備投資が進んでいったものと考えられます。

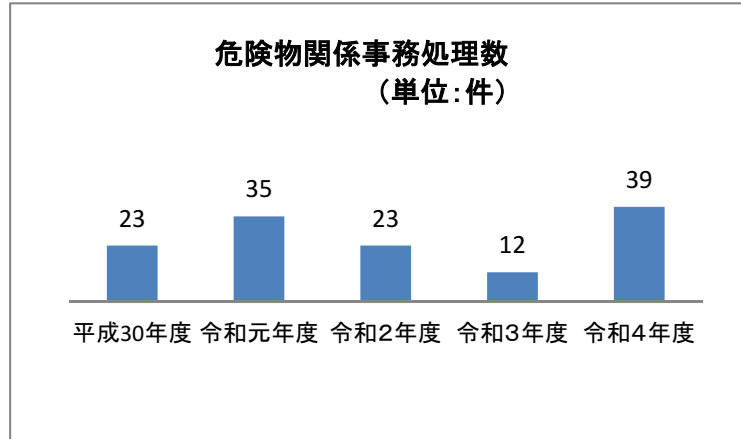

◇防火対象物の実態について

本市における防火対象物数は2,843棟で、今後も増え続けることが予想されます。

防火対象物立入検査の実施件数は311件でした。コロナ禍においても、感染対策を徹底した立入検査を実施した結果、前年度より193件の増加となりました。

各種届出状況は、「消防用設備等点検結果報告書」が前年度より54件増加しております。これは、立入検査の増加、未届けの建物関係者に対する電話連絡等による指導及び是正通知文書の送付を実施したことが要因と考えられます。

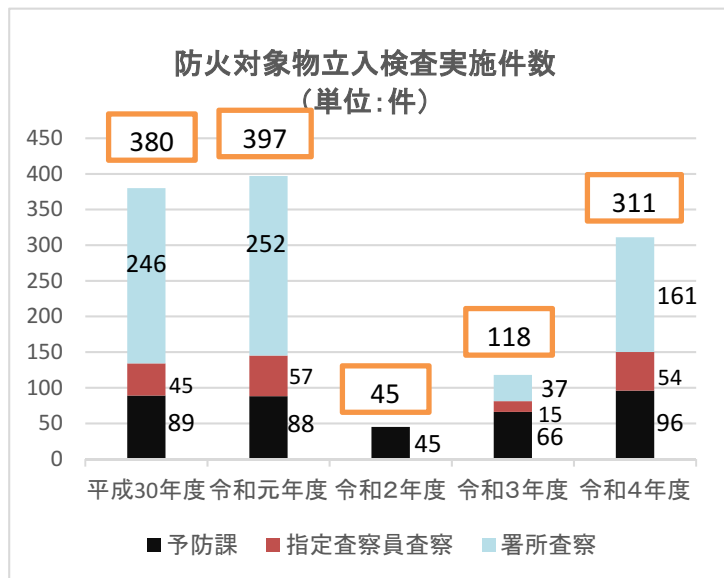

数量別危険物施設の現況

令和5年4月1日現在

区分 数量別	合計	製造所	貯蔵所							取扱所					
			屋内貯蔵所	屋外タンク貯蔵所	屋内タンク貯蔵所	地下タンク貯蔵所	簡易タンク貯蔵所	移動タンク貯蔵所	屋外貯蔵所	小計	給油取扱所	販売取扱所	移送取扱所	一般取扱所	小計
5倍以下	18					6		7		13				5	5
5倍を超え 10倍以下	11		2			4				6	2			3	5
10倍を超え 50倍以下	10					4				4	1	3		2	6
50倍を超え 100倍以下	1							1		1					0
100倍を超え 200倍以下	6									0	6				6
200倍を 超えるもの	10									0	10				10
合計	56	0	2	0	0	14	0	8	0	24	19	3	0	10	32

※米軍基地施設内の施設数については対象外としています。

危険物施設事務処理状況

令和5年4月1日現在

製造所等 区分	合計	製造所	貯蔵所							取扱所					
			屋内貯蔵所	屋外タンク貯蔵所	屋内タンク貯蔵所	地下タンク貯蔵所	簡易タンク貯蔵所	移動タンク貯蔵所	屋外貯蔵所	小計	給油取扱所	販売取扱所	移送取扱所	一般取扱所	小計
許可	設置	3						1		1				2	2
	変更	12	1							1	11				11
完成検査	設置	0								0					0
	変更	12	1							1	11				11
仮使用承認	12		1							1	11				11
仮貯蔵取扱承認	0									0					0
完成検査前検査	水張・水圧	0								0					0
	基礎地盤	0								0					0
施設廃止	0									0					0
合計	39	0	3	0	0	0	0	1	0	4	33	0	0	2	35

危険物関係事務手数料収入状況（令和4年度）

（単位：円）

種別 月別	手 数 料							計
	製造所等許可審査		製造所等完成検査		仮使用・取扱	完成検査前検査		
	設置許可	変更許可	設 置	変 更	承 認	水 張	水 圧	
4 月								0
5 月								0
6 月				13,000				13,000
7 月		33,000			5,400			38,400
8 月		10,000		5,000	5,400			20,400
9 月				29,500				29,500
10月		52,000		13,000	10,800			75,800
11月		26,000		26,000	5,400			57,400
12月		52,000		13,000	10,800			75,800
1 月		52,000		26,000	10,800			88,800
2 月	91,000			13,000				104,000
3 月	26,000	26,000	13,000	13,000	5,400			83,400
計	117,000	251,000	13,000	151,500	54,000	0	0	586,500

危険物施設数及び事業所数の推移（過去5年）

令和5年4月1日現在

	H30年度	R1年度	R2年度	R3年度	R4年度
施設数	75	75	75	75	56
事業所数	42	42	42	42	41

※令和4年度から、米軍基地施設内の施設については対象外としています。

少量危険物取扱施設数

令和5年4月1日現在

	少 量 危 険 物 取 扱 施 設
施 設 数	124

各種届出事務処理状況

令和4年度

関 連 条 文	届 出 種 別	件 数
法第8条第2項	防火管理者選任届	143
〃	防火管理者解任届	85
法第17条の3の2	消防用設備等設置届	143
法第17条の3の3	消防用設備等点検結果報告書	1,526
法第17条の14	消防用設備等着工届	87
規則第3条	消防計画	159
条例第43条第1項	防火対象物使用開始届	66
条例第44条第1号～第5号	炉・厨房設備・ボイラー設置届	1
〃 第9号	変電設備設置届	6
〃 第11号	発電設備設置届	3
〃 第12号	蓄電池設備設置届	4
〃 第14号	水素ガスを充てんする気球の設置届	0
条例施行規則第2条1項	裸火等使用承認申請書	24
条例第45条第2号	煙火打ち上げ、仕掛け届	5
〃 第3号	催物開催届	96
条例第46条	少量危険物貯蔵、取扱い届	1
法第13条第2項	危険物保安監督者選任・解任届	6

防火管理資格取得講習会実施状況

年 別	実 施 状 況	講習修了者
平成22年	(財)日本防火協会へ委託	
平成23年	(財)日本防火協会へ委託	
平成24年	(財)日本防火協会へ委託	
平成25年	乙種:宜野湾市消防本部主催3回開催 甲種:(財)日本防火協会へ委託	68(乙種)
平成26年	乙種:宜野湾市消防本部主催2回開催 甲種:(財)日本防火協会へ委託	54(乙種)
平成27年	宜野湾市消防本部主催甲種1回、乙種2回 甲種:(一社)日本防火協会へ委託	23(甲種) 37(乙種)
平成28年	宜野湾市消防本部主催乙種3回 甲種:(一社)日本防火協会へ委託	38(乙種)
平成29年	宜野湾市消防本部主催乙種2回	18(乙種)
平成30年	宜野湾市消防本部主催乙種2回	39(乙種)
令和元年	宜野湾市消防本部主催乙種2回	32(乙種)
令和2年	宜野湾市消防本部主催乙種1回	7(乙種)
令和3年	※新型コロナの影響により中止	
令和4年	宜野湾市消防本部主催乙種2回	21(乙種)

用途別防火管理者選任(解任)届出状況

令和4年度

用途別(項)		選任	解任
1	イ	劇場、映画館、演芸場、観覧場	
	ロ	公会堂、集会場	4
2	イ	キャバレー、カフェー、クラブ等	
	ロ	遊技場、ダンスホール	2
	ハ	ファッションマッサージ・テレクラ等(性風俗営業店)	
	ニ	カラオケボックス等	1
3	イ	待合、料理店等	
	ロ	飲食店	7
4		百貨店、マーケット、店舗	15
5	イ	旅館、ホテル、宿泊所	6
	ロ	寄宿舎、下宿、共同住宅	12
6	イ	病院、診療所、助産所	2
	ロ	老人短期入所施設・特別養護老人ホーム「入所施設」	2
	ハ	デイサービス・老人福祉センター・保育園「入所施設以外」	8
	ニ	幼稚園、特別支援学校	1
7		小・中・高・大学等	16
8		図書館、博物館、美術館	
9	イ	蒸気浴場、熱気浴場等	
	ロ	上記以外の公衆浴場	
10		車両停車場、航空機発着場	
11		神社、寺院、教会等	
12	イ	工場、作業場	
	ロ	映画スタジオ、テレビスタジオ	
13	イ	自動車車庫、駐車場	
	ロ	飛行機、回転翼航空機の格納庫	
14		倉庫	
15		前各号に該当しない事業所	11
16	イ	特定防火対象物のある複合用途	51
	ロ	上記以外の複合用途	5
16の2		地下街	
16の3		準地下街	
17		重要文化財、史跡	
18		延長50m以上のアーケード	
19		市長村長の指定する山林	
20		自治省令で定める舟車	
合 計			143
			85

※太文字は特定防火対象物

防火管理者を必要とする防火対象物数

令和5年4月1日現在

用途別(項)			対象物件数		
			甲種	乙種	合計
1	イ	劇場、映画館、演芸場、観覧場	2		2
	ロ	公会堂、集会場	19	5	24
2	イ	キャバレー、カフェー、クラブ等			0
	ロ	遊戯場、ダンスホール	4		4
	ハ	ファッションマッサージ・テレクラ等(性風俗営業店)			0
	ニ	カラオケボックス等	2	1	3
3	イ	待合、料理店等			0
	ロ	飲食店	24	22	46
4		百貨店、マーケット、店舗	47	15	62
5	イ	旅館、ホテル、宿泊所	15		15
	ロ	寄宿舎、下宿、共同住宅	174		174
6	イ	病院、診療所、助産所	18	1	19
	ロ	老人短期入所施設・特別養護老人ホーム「入所施設」	25		25
	ハ	デイサービス・老人福祉センター・保育園「入所施設以外」	47	7	54
	ニ	幼稚園、特別支援学校	2		2
7		小・中・高・大学等	21		21
8		図書館、博物館、美術館	3		3
9	イ	蒸気浴場、熱気浴場等			0
	ロ	上記以外の公衆浴場			0
10		車両停車場、航空機発着場			0
11		神社、寺院、教会等	6		6
12	イ	工場、作業場	4		4
	ロ	映画スタジオ、テレビスタジオ			0
13	イ	自動車車庫、駐車場			0
	ロ	飛行機、回転翼航空機の格納庫			0
14		倉庫	5		5
15		前各号に該当しない事業所	40	6	46
16	イ	特定防火対象物のある複合用途	258	15	273
	ロ	上記以外の複合用途	50	10	60
1602		地下街			0
1603		準地下街			0
17		重要文化財、史跡			0
18		延長50m以上のアーケード			0
19		市長村長の指定する山林			0
20		自治省で定める舟車			0
合 計			766	82	848

※太文字は特定防火対象物

防火対象物別立入検査状況

令和4年度

用途別(項)		月別	立入検査数												総対象計物 2,843		
			合計	4月	5月	6月	7月	8月	9月	10月	11月	12月	1月	2月		3月	
1	イ 劇場、映画館、演芸場、観覧場	4						4									3
	ロ 公会堂、集会場	5	1		1		1		1						1		27
2	イ キャバレー、カフェー、クラブ等	0															0
	ロ 遊戯場、ダンスホール	1									1						6
	ハ ファッションマッサージ・テレクラ等	0															0
	ニ カラオケボックス等	1										1					3
3	イ 待合、料理店等	0															0
	ロ 飲食店	6				1			1	3	1						61
4	百貨店、マーケット、店舗	9			1	4			2		1			1			98
5	イ 旅館、ホテル、宿泊所	18	1		4	5	1	2	1	2						2	34
	ロ 寄宿舍、下宿、共同住宅	144			8	13		1	10	34	28	16	30	4			1,491
6	イ 病院、診療所、助産所	1										1					33
	ロ 老人短期入所施設、特別養護老人ホーム(入所施設)	5									1	2			2		28
	ハ デイサービス、老人福祉センター、保育園(入所施設以外)	16			1	3			1	2	4	1	4				103
	ニ 幼稚園、盲・ろう学校、養護施設	0															11
7	小・中・高・大学等	2			1						1						71
8	図書館、博物館、美術館	0															3
9	イ 蒸気浴場、熱気浴場等	0															1
	ロ 上記以外の公衆浴場	0															0
10	車両停車場、航空機発着場	0															0
11	神社、寺院、教会等	0															11
12	イ 工場、作業場	5			2						3						32
	ロ 映画スタジオ、テレビスタジオ	0															0
13	イ 自動車車庫、駐車場	0															17
	ロ 飛行機、回転翼航空機の格納庫	0															0
14	倉庫	5			1		1				2	1					36
15	前各号に該当しない事業所	4							1						2	1	161
16	イ 特定防火対象物のある複合用途	70	2	2	6	5	6	6	5	10	5	4	13	6			410
	ロ 上記以外の複合用途	15					1	1	2	1	2		6	2			203
1602	地下街	0															0
1603	準地下街	0															0
17	重要文化財、史跡	0															0
18	延長50m以上のアーケード	0															0
19	市長村長の指定する山林	0															0
20	自治省で定める舟車	0															0
合計			311	4	2	25	31	10	14	24	61	45	21	57	17		2,843

※対象物は150㎡以上(棟単位)とする。

※太文字は特定防火対象物

建築同意事務処理状況

令和4年度

区分		月別	合計	4月	5月	6月	7月	8月	9月	10月	11月	12月	1月	2月	3月
建築 確認	受付	112	10	11	7	16	13	11	5	9	4	13	9	4	
	同意	112	6	13	6	13	15	11	5	10	7	7	10	9	
	条件付同意	0													
	不同意	0													
	返却	0													
	消防通知	195	11	18	24	19	14	9	18	14	39	1	19	9	
計画 通知	国	受付	7	1	3								3		
		了承	7					2	2				3		
	県	受付	3		2	1									
		了承	3				1		1	1					
	市	受付	2					1							1
		了承	2						1						1
建築同意と計画通知の合計			124	6	13	6	14	17	15	6	10	7	10	10	10

過去5年間の建築同意受付件数

令和4年度

年度	月別	合計	4月	5月	6月	7月	8月	9月	10月	11月	12月	1月	2月	3月	月平均
平成30年		127	12	11	10	15	12	12	9	10	8	9	12	7	11
令和元年		152	20	8	7	15	20	7	3	9	11	29	15	8	13
令和2年		102	5	5	8	6	11	8	13	6	8	14	6	12	9
令和3年		90	11	6	4	8	8	10	5	10	10	5	5	8	8
令和4年		124	11	16	8	16	14	11	5	9	4	16	9	5	10
合計		595	59	46	37	60	65	48	35	44	41	73	47	40	

月別・用途別建築同意処理状況

令和4年度

用途別(項)		月別	合計	4月	5月	6月	7月	8月	9月	10月	11月	12月	1月	2月	3月
				4月	5月	6月	7月	8月	9月	10月	11月	12月	1月	2月	3月
合 計			124	6	13	6	14	17	15	6	10	7	10	10	10
1	イ	劇場、映画館、演芸場、観覧場	0												
	ロ	公会堂、集会場	0												
2	イ	キャバレー、カフェー、クラブ等	0												
	ロ	遊戯場、ダンスホール	0												
	ハ	ファッションマッサージ・テレクラ等	0												
	ニ	カラオケボックス等	0												
3	イ	待合、料理店等	0												
	ロ	飲食店													
4		百貨店、マーケット、店舗	5		3							1	1		
5	イ	旅館、ホテル、宿泊所													
	ロ	寄宿舎、下宿、共同住宅	47	1	4	4	8	9	5	1	3	2	2	5	3
6	イ	病院、診療所、助産所	2		1						1				
	ロ	老人短期入所施設等「入所施設」	1											1	
	ハ	デイサービス・保育園等「入所施設以外」	3	1	1								1		
	ニ	幼稚園、特別支援学校	0												
7		小・中・高・大学等	7					2	2	1	1				1
8		図書館、博物館、美術館	0												
9	イ	蒸気浴場、熱気浴場等	0												
	ロ	上記以外の公衆浴場	0												
10		車両停車場、航空機発着場	0												
11		神社、寺院、教会等	0												
12	イ	工場、作業場	2		1										1
	ロ	映画スタジオ、テレビスタジオ	0												
13	イ	自動車車庫、駐車場	1								1				
	ロ	飛行機、回転翼航空機の格納庫	0												
14		倉庫	7				2	1	1		1		2		
15		前各号に該当しない事業所	21	1			3	2	3	1	1	3	3	1	3
16	イ	特定防火対象物のある複合用途	6		2	1	1	1		1					
	ロ	上記以外の複合用途	3						1	1	1				
1602		地下街	0												
1603		準地下街	0												
17		重要文化財、史跡	0												
18		延長50m以上のアーケード	0												
19		市長村長の指定する山林	0												
20		自治省で定める舟車	0												
長 屋			16	2	1	1		1	2	1	2	1		2	3
住 宅			4	1				1	1				1		

※太文字は特定防火対象物

用途別消防用設備等設置件

令和5年4月1日現在

用途別	消火設備						警報設備				避難誘導	消火活動上必要な設備			
	屋内消火栓設備	スプリンクラー設備	ハロゲン化物消火設備	粉末消火設備	泡消火設備	二酸化炭素消火設備	自動火災報知設備	非常ベル	非常放送設備	ガス漏れ警報設備	誘導灯	避難器具	連結散水設備	連結送水管	非常コンセント
合計	169	57	3	104	11	2	1,537	361	304	0	845	896	8	187	29
1	イ 劇場、映画館、演芸場、観覧場	1	1				3	1	1		2				1
	ロ 公会堂、集会場	4	1	1			21	10	8		23				
2	イ キャバレー、カフェー、クラブ等														
	ロ 遊戯場、ダンスホール	1	1		2		6	6	5		6	1		2	
	ハ ファッションマッサージ・テレクラ等 ニ カラオケボックス等	1					4				4	1			
3	イ 待合、料理店等														
	ロ 飲食店	2					22	21	14		46	5		2	
4	百貨店、マーケット、店舗	2	5		5	1	52	12	28		87	3			
5	イ 旅館、ホテル、宿泊所		3		2		34	3	2		34	6		7	3
	ロ 寄宿舎、下宿、共同住宅	41	3		40	1	745	131	94		25	634		141	26
6	イ 病院、診療所、助産所	3	5		2		25	8	6		34	4		4	
	ロ 老人短期入所施設、特別養護老人ホーム(入所施設)		27		1		28	2	4		28	9		1	
	ハ デイサービス、老人福祉センター、保育園(入所施設以外)				1		68	3	8		91	11			
	ニ 幼稚園、盲・ろう学校、養護施設						11	1	1		9				
7	小・中・高・大学等	54			6	3	66	44	47		15	7	2	4	
8	図書館、博物館、美術館	1		1	1		3	1	2		2				
9	イ 蒸気浴場、熱気浴場等							2	1		2				
	ロ 上記以外の公衆浴場														
10	車両停車場、航空機発着場														
11	神社、寺院、教会等	1					3	4	1		2				
12	イ 工場、作業場	7					15				3	2			
	ロ 映画スタジオ、テレビスタジオ														
13	イ 自動車車庫、駐車場				14	2	10		1		3			2	
	ロ 飛行機、回転翼航空機の格納庫														
14	倉庫	9			2		28				7				
15	前各号に該当しない事業所	18			7	1	61	25	15		56	13	4	1	
16	イ 特定防火対象物のある複合用途	17	11		13	4	263	53	43		307	139	2	17	
	ロ 上記以外の複合用途	7		1	8		69	34	23		59	61		5	
1602	地下街														
1603	準地下街														
17	重要文化財、史跡														
18	延長50m以上のアーケード														
19	市長村長の指定する山林														
20	自治省で定める舟車														

※太文字は特定防火対象物

中高層建築物用途別棟数状況

令和5年4月1日現在

用途別(項)		階数	棟数合計	4階	5階	6階	7階	8階	9階	10階	11階	12階	13階	14階	15階
合 計			1,203	707	196	122	59	44	21	24	9	8	4	8	1
1	イ	劇場、映画館、演芸場、観覧場	1		1										
	ロ	公会堂、集会場	0												
2	イ	キャバレー、カフェー、クラブ等	0												
	ロ	遊戯場、ダンスホール	2				2								
	ハ	ファッションマッサージ・テレクラ等	0												
	ニ	カラオケボックス等	0												
3	イ	待合、料理店等	0												
	ロ	飲食店	5	1	2		2								
4		百貨店、マーケット、店舗	5	5											
5	イ	旅館、ホテル、宿泊所	13	1	3	2		2	2			1		2	
	ロ	寄宿舎、下宿、共同住宅	871	512	129	88	43	35	16	21	9	7	4	6	1
6	イ	病院、診療所、助産所	7	2	2	2	1								
	ロ	老人短期入所施設、特別養護老人ホーム(入所施設)	8	4	3		1								
	ハ	デイサービス、老人福祉センター、保育園(入所施設以外)	5	3	2										
	ニ	幼稚園、盲・ろう学校、養護施設	0												
7		小・中・高・大学等	23	12	6	4			1						
8		図書館、博物館、美術館	0												
9	イ	蒸気浴場、熱気浴場等	0												
	ロ	上記以外の公衆浴場	0												
10		車両停車場、航空機発着場	0												
11		神社、寺院、教会等	0												
12	イ	工場、作業場	1		1										
	ロ	映画スタジオ、テレビスタジオ	0												
13	イ	自動車車庫、駐車場	6	3	3										
	ロ	飛行機、回転翼航空機の格納庫	0												
14		倉庫	0												
15		前各号に該当しない事業所	20	13	3	4									
16	イ	特定防火対象物のある複合用途	139	81	28	13	8	5	2	2					
	ロ	上記以外の複合用途	97	70	13	9	2	2		1					
1602		地下街	0												
1603		準地下街	0												
17		重要文化財、史跡	0												
18		延長50m以上のアーケード	0												
19		市長村長の指定する山林	0												
20		自治省で定める舟車	0												
住 宅			0												

※太文字は特定防火対象物

予防広報活動状況

区分 月別	市報掲載	ポスター	チラシ	防火指導		ホームペ ジ・SNS	(防災 街頭無 報線)
	(回)	(枚)	(枚)	回	人	回	(回)
4月		4					
5月		3				2	5
6月		4				2	28
7月							
8月							
9月	1	25	5,000			2	38
10月	2						
11月		240		3	90	2	26
12月							
1月							
2月	1		190				
3月	1	240		3	90	2	26
計	5	516	5,190	6	180	10	123

全国統一防火標語（年度別）

昭和45年度 防火三百六十五日	平成9年度 つけた火は ちゃんと消すまで あなたの火
昭和46年度 いま燃えようとしている火がある	平成10年度 気をつけて はじめはすべて 小さな火
昭和47年度 慣れた火に 新たな注意	平成11年度 あぶないよ ひとりぼっちにした その火
昭和48年度 隣にも声かけあってよい防火	平成12年度 火をつけた あなたの責任 最後まで
昭和49年度 生活の一部にしよう火の点検	平成13年度 たしかめて。火を消してから 次のこと
昭和50年度 幸せを明日につなぐ火の始末	平成14年度 消す心 置いてください 火のそばに
昭和51年度 火災は人災 防ぐはあなた	平成15年度 その油断 火から炎へ 災いへ
昭和52年度 使う火を消すまで離すな目と心	平成16年度 火は消した？ いつも心に きいてみて
昭和53年度 それぞれの持場で生かせ火の用心	平成17年度 あなたです 火のあるくらしの見はり役
昭和54年度 これくらいと思う油断を火が狙う	平成18年度 消さないであなたの心の注意の火
昭和55年度 あなたです！火事を出すのも防ぐのも	平成19年度 火は見てる あなたが離れる その時を
昭和56年度 毎日が防火デーです ぼくの家	平成20年度 火のしまつ 君がしなくて 誰がする
昭和57年度 火の用心 心で用心 目で用心	平成21年度 消えるまで ゆっくり火の元 にらめっ子
昭和58年度 点検は防火のはじまりしめくくり	平成22年度 「消したかな」あなたを守る合言葉
昭和59年度 ”あとで”より”いま”が大切 火の始末	平成23年度 消したはず 決めつけしないで もう一度
昭和60年度 怖いのは「消したつもり」と「消したはず」	平成24年度 消すまでは 出ない行かない 離れない
昭和61年度 防火の大役 あなたが主役	平成25年度 消すまでは 心の警報 ONのまま
昭和62年度 消えたかな！ 気になるあの火もう一度	平成26年度 もういいかい 火を消すまでは まあただよ
昭和63年度 その火 その時 すぐ始末	平成27年度 無防備な 心に火災が かくれんぼ
平成元年度 おとなりに あげる安心 火の始末	平成28年度 消しましょう その火その時 その場所で
平成2年度 まず消そう 火への鈍感 無関心	平成29年度 火の用心 ことばを形に 習慣に
平成3年度 毎日が 火の元警報 発令中	平成30年度 忘れてない？ サイフにスマホに火の確認
平成4年度 点検を重ねて築く”火災ゼロ”	令和元年度 ひとつずつ いいね！で確認 火の用心
平成5年度 防火の輪 つなげて広げて なくす火事	令和2年度 その火事を 防ぐあなたに 金メダル
平成6年度 安心の 暮らしの中心 火の用心	令和3年度 おうち時間 家族で点検 火の始末
平成7年度 災害に 備えて日頃の 火の用心	令和4年度 お出かけは マスク戸締り 火の用心
平成8年度 便利さに 慣れて忘れる 火のこわさ	令和5年度 火を消して 不安を消して つなぐ未来

火 災

“火を消して
不安を消して
つなぐ未来”

(2023年度全国統一防火標語)

火災統計概要

◇令和4年は火災件数**28件**。前年から**9件増加**。 **車両火災が多発**！

年間の火災件数は3年連続増加、前年比9件増と大幅に増加しました。

要因は、車両火災が10件と例年にない増加を示したことによります。出火原因としては、人為的要因が多く、車両の整備は適切に行うことが大切です。

また、建物火災の件数は例年通りの件数となりました。生命、財産への被害が大きくなる傾向があります。被害を最小限に抑えるため住宅防火対策を確実に行うことが重要です。

◇住宅防火の決め手、住宅用火災警報器！！

建物火災の強い味方、住宅用火災警報器の設置、維持管理、取替えをさらに推進します。

住宅用火災警報器の電池寿命、機器寿命は概ね10年とされています。宜野湾市は平成23年に設置義務化となったため、令和3年をもって義務化後10年を経過しました。電池切れや機器の故障が発生しやすくなりますので、定期的な点検を行いましょう。機器に不具合がある場合は速やかに取り換えましょう。取り外したままにしないようにご注意ください。

◇出火原因最多は**放火関連**、その他**こんろ**、**電気関係** 火災に注意！

令和4年に発生した火災における出火原因傾向は、「放火」と「放火の疑い」を合わせた放火関連の原因が最多となっています。次いで「こんろ」となり、そのほか「電気機器」、「電灯・電話等の配線」、「配線器具」とこんろ、電気関係の出火原因が目立ちます。

火を使用する際は、その場から離れないよう注意しましょう！

電気火災は、電気さえあれば人がいない場所でも発生します。お出かけの際は、使用していない電気機器のコンセントを抜くなど、電気火災への火の用心も習慣づけましょう。

出火原因別 火災発生状況

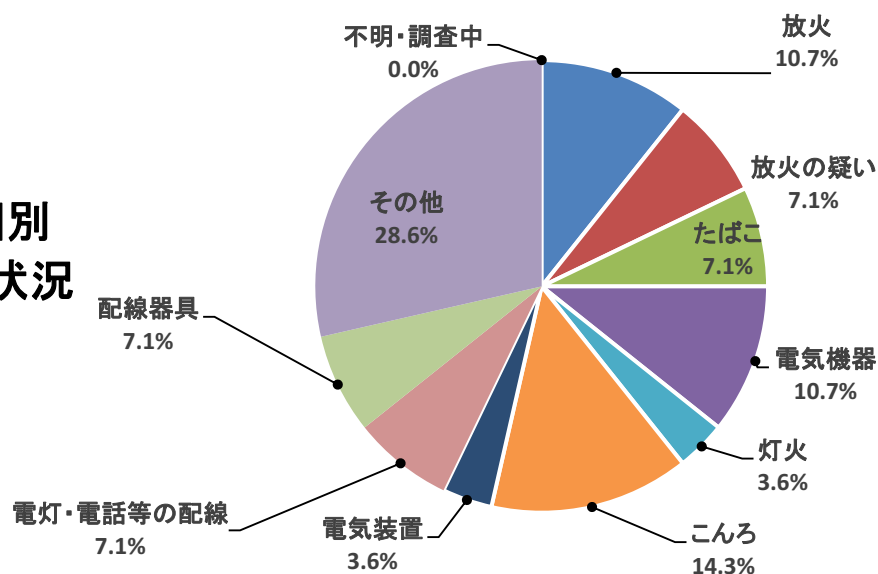

過去5年間の火災種別発生件数・状況

年別 火災種別	平成30年	令和元年	令和2年	令和3年	令和4年	合計
建物火災	13	9	11	14	12	59
林野火災	0	0	0	0	2	2
車両火災	3	2	1	2	10	18
船舶火災	0	0	1	0	0	1
航空機火災	0	0	0	0	0	0
その他の火災	5	3	4	3	4	19
合計	21	14	17	19	28	99

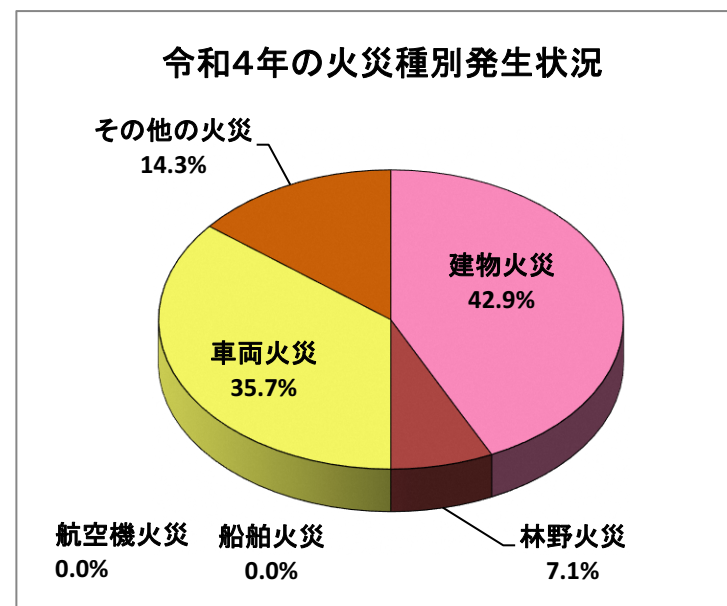
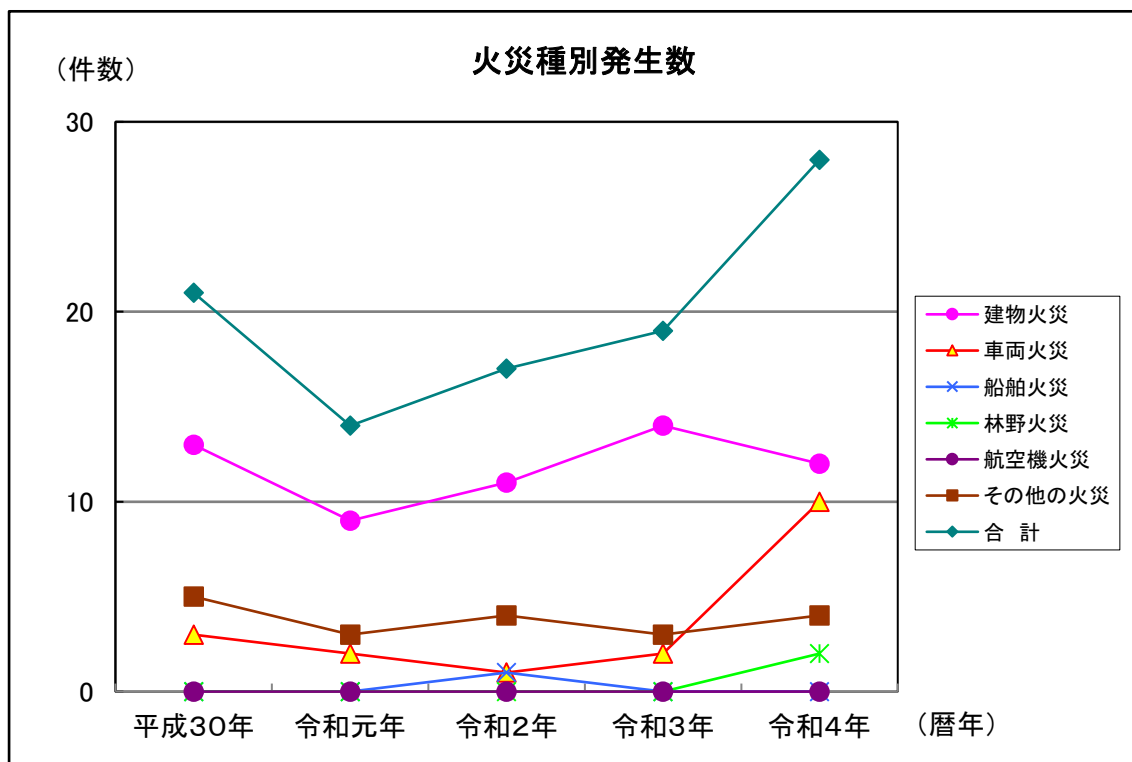
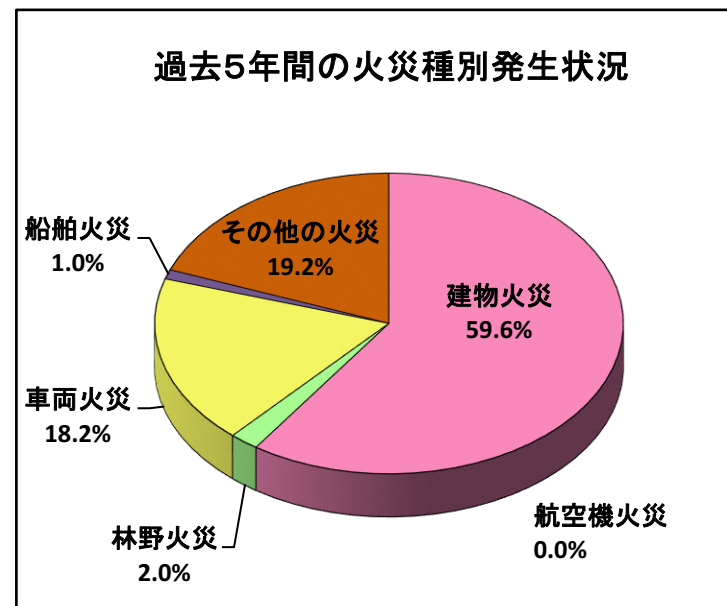

過去5年間の火災件数・損害額及び焼損面積

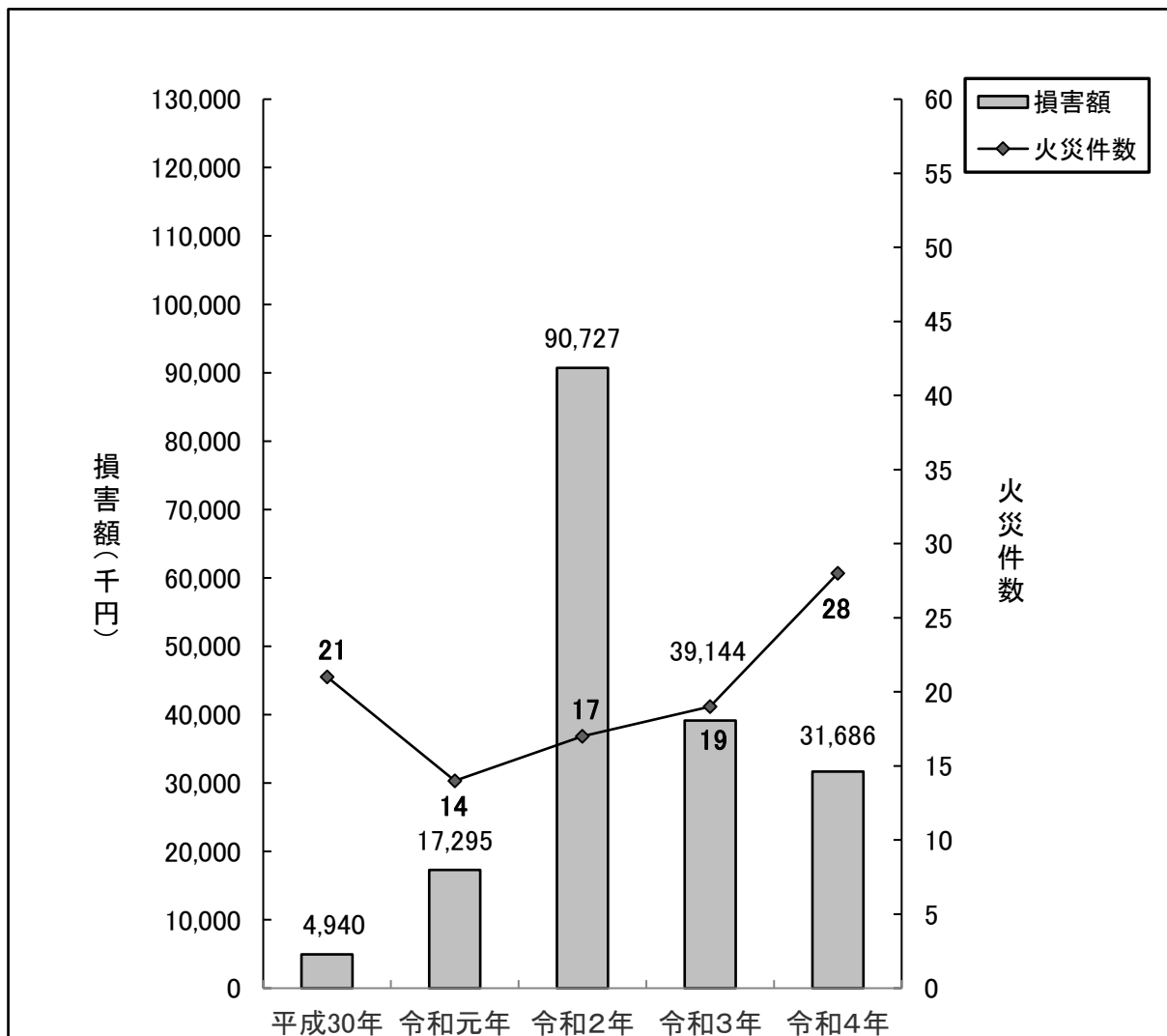

火災種別		年別					合計
		平成30年	令和元年	令和2年	令和3年	令和4年	
件数		21	14	17	19	28	99
損害額 (千円)	建物火災	4,646	16,548	90,145	38,578	30,623	180,540
	林野火災						0
	車両火災	288	720		559	1,049	2,616
	船舶火災			380			380
	航空火災						0
	その他の火災	6	27	202	7	14	256
	合計	4,940	17,295	90,727	39,144	31,686	183,792
建物焼損面積 (㎡)		88	128	486	258	213	1,173

月別・年次別火災発生状況

令和4年

	出火件数							建築物火災											車両焼損台数	船舶焼損隻数	航空焼損機数	死傷者		損害額(千円)								合計			
	計	建物	林野	車両	船舶	航空	その他の火災	住家				非住家				罹災棟数	罹災世帯数					罹災人員	延べ焼損面積(m ²)	死者	傷者	屋内			屋外						
								全焼	半焼	部分焼	ぼや	全焼	半焼	部分焼	ぼや		全損	半損								小損	建物	収容物その他	計	林野	車両		船舶	航空	その他の火災
平成30年	21	13	0	3	0	0	5	0	0	2	6	0	0	1	4	13	1	0	10	25	88	3	0	0	1	8	4,369	277	4,646	0	288	0	0	6	4,940
令和元年	14	9	0	2	0	0	3	0	1	5	4	0	0	1	0	11	1	3	8	19	128	2	0	0	0	1	15,918	630	16,548	0	720	0	0	27	17,295
令和2年	17	11	0	1	1	0	4	3	1	6	3	2	0	0	1	16	4	0	8	22	486	4	1	0	1	0	78,600	11,514	90,114	0	31	380	0	202	90,727
令和3年	19	14	0	2	0	0	3	0	1	3	6	2	1	0	2	15	3	1	7	19	258	2	0	0	0	0	33,508	5,070	38,578	0	559	0	0	7	39,144
令和4年	28	12	2	10	0	0	4	0	1	4	5	0	0	1	2	15	2	2	10	37	213	13	0	0	0	3	27,468	3,155	30,623	0	1,049	0	0	14	31,686
1月	1	1									1				2			1	3															0	0
2月	3	2		1							1				2			1	7			1					84	1	85						85
3月	1			1											4							1													87
4月	3	1		2							1				2			1	1			3					53		53						414
5月	3	1		2						1								1	1	3.00		2					332	9	341			2			343
6月	2	2							1										1	31		1					4,821	133	4,954						4,954
7月	3	1		2						1												3	34	3			662	5	667			412			1,079
8月	2		1				1																				159	1,556	1,715					14	1,729
9月	1			1																		1										85		85	
10月	4	2					2		1						1	2	1	4	16	74					3	9,258	357	9,615						9,615	
11月															2																				0
12月	5	2	1	1			1				1			1	2			1	5	71		1					12,099	1,094	13,193			102			13,295

令和4年の出火原因別火災発生件数

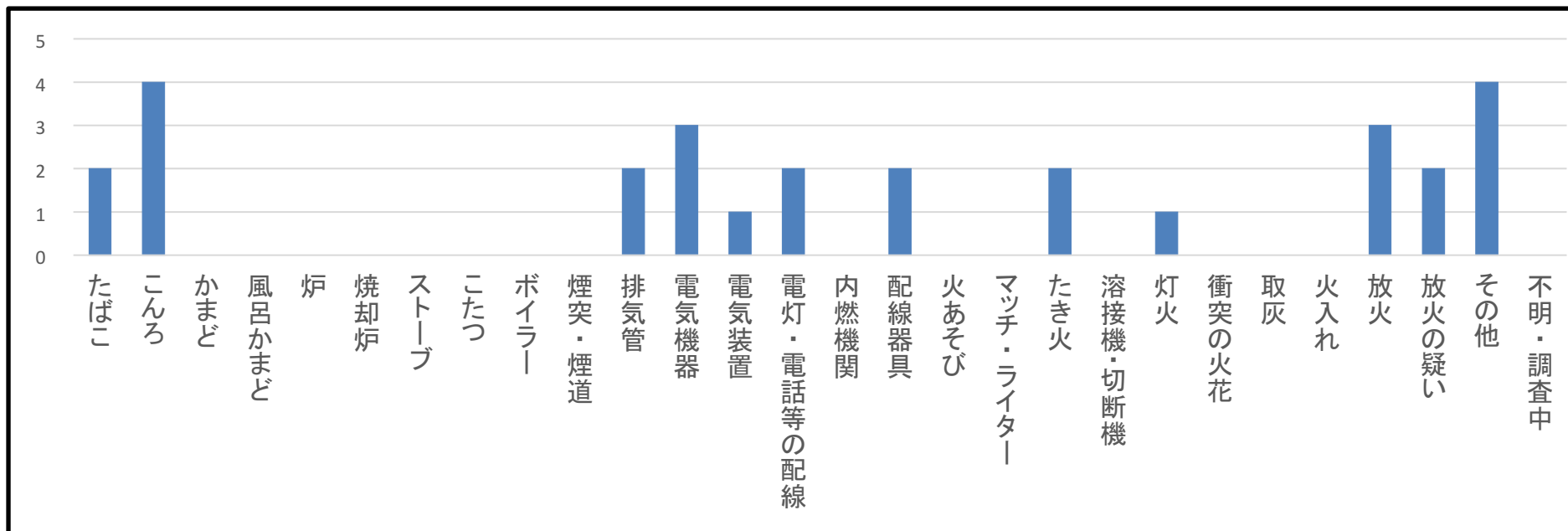

近年における主な住宅用火災警報器による奏功事例

発生年	覚知方法	出火箇所	原因	火災非火災	焼損面積	損害額	死傷者		概要
					(m ²)	(千円)	死	傷	
平成30年	119番	居室	放火	火災	なし	178	なし	有	放火による出火。住宅用火災警報器の警報音により出火室以外の室にいた者が火災を発見。初期消火成功するも負傷者が発生した。
令和2年	119番	台所	こんろ	非火災	なし	計上なし	なし	なし	こんろで鍋に火をかけたまま放置、別の部屋にいた同居人が住宅用火災警報器の鳴動音で鍋から煙が出ていることに気づき、こんろの火を消す。
令和4年	119番	居室	放火	火災	3.17	341	なし	なし	放火による火災。通報者は住宅用火災警報器の警報音を確認し通報に至る。

月別・用途別出火件数

令和4年

用途別		月別												計
		1月	2月	3月	4月	5月	6月	7月	8月	9月	10月	11月	12月	
建 物	住宅	1			1		1	1						4
	遊技場													0
	飲食店		1											1
	物品販売店													0
	共同住宅					1					2		1	4
	福祉施設						1							1
	事務所等											1		1
	複合用途建築物		1											1
	その他の用途													0
車両			1	1	2	2		2		1			1	10
船舶														0
航空機														
林野/その他の火災									2		2		2	6
計		1	3	1	3	3	2	3	2	1	4	1	4	28

覚知別火災出動件数

令和4年

用途別		月別												計
		1月	2月	3月	4月	5月	6月	7月	8月	9月	10月	11月	12月	
専用電話(固定)		1			1			1		1	1			5
専用電話(携帯)			2	1	1	3	1	2	2		3		4	19
加入電話			1											1
駆け付け														0
事後聞知					1		1						1	3
その他														0
計		1	3	1	3	3	2	3	2	1	4	0	5	28

曜日別火災発生件数

令和4年

曜日	日	月	火	水	木	金	土	合計
件数	4	1	2	7	5	4	5	28

月別・時間別火災発生状況

令和4年

月別	時間別	0	1	2	3	4	5	6	7	8	9	10	11	12	13	14	15	16	17	18	19	20	21	22	23	不明	計
		1	2	3	4	5	6	7	8	9	10	11	12	13	14	15	16	17	18	19	20	21	22	23	0		
1月									1																		1
2月			1									1												1			3
3月										1																	1
4月		1													1									1			3
5月											1					1									1		3
6月												1				1						1					3
7月																	1								1		2
8月						1																					1
9月												1									1						2
10月								1									1					1			1		4
11月																											0
12月														1		1					1		1	1			5
計		0	1	1	0	0	1	1	1	1	1	2	1	1	1	2	2	1	0	2	0	3	3	1	2	0	28

行政区別・月別火災発生状況

令和4年

行政区別	1月	2月	3月	4月	5月	6月	7月	8月	9月	10月	11月	12月	計
野嵩1区							1						1
野嵩2区													0
野嵩3区													0
普天間1区						1							1
普天間2区												1	1
普天間3区										1			1
新城区												1	1
喜友名区													0
伊佐区												1	1
大山区					1	1		1		1			4
真志喜区	1			1			1						3
宇地泊区													0
大謝名区		1		1	1		1			1			5
嘉数区								1				1	2
真栄原区												1	1
我如古区		1		1						1			3
長田区		1			1				1				3
宜野湾区													0
愛知区													0
中原区			1										1
その他													0
計	1	3	1	3	3	2	3	2	1	4	0	5	28

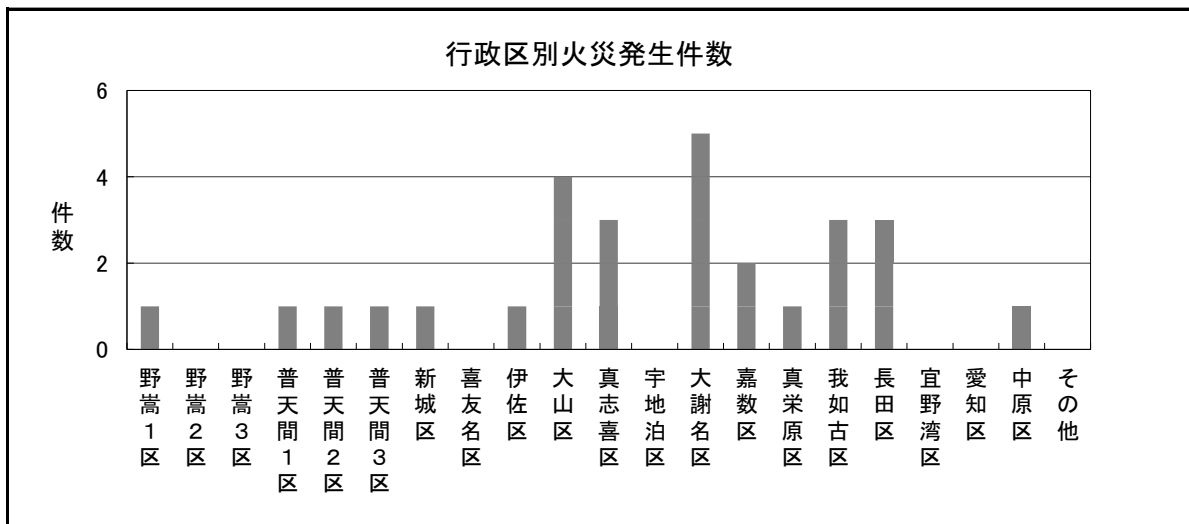

救 急

救急車を
上手に使い
ましょう。



救急統計概要

1. 救急出動件数が 5,000件 超え

令和4年中の救急件数は5,279件で、前年(4,440件)より839件増加しました。救急件数が初めて5,000件を超える結果となりました。
1日あたりで見ると、約14件の出動となります。

	出動件数	1日あたりの件数	現場到着 平均所要時間
令和4年	5,279	14.46	7分36秒
令和3年	4,440	12.16	7分42秒
令和2年	4,039	11.04	7分
令和元年	4,565	12.51	6分48秒
平成30年	4,334	11.87	6分48秒

2. 事故種別ごとの救急出動件数 1位は「急病」

令和4年中の事故種別ごと救急件数は、1位は「急病」で3,869件です。次いで、「一般負傷」764件、「交通事故」267件となっています。

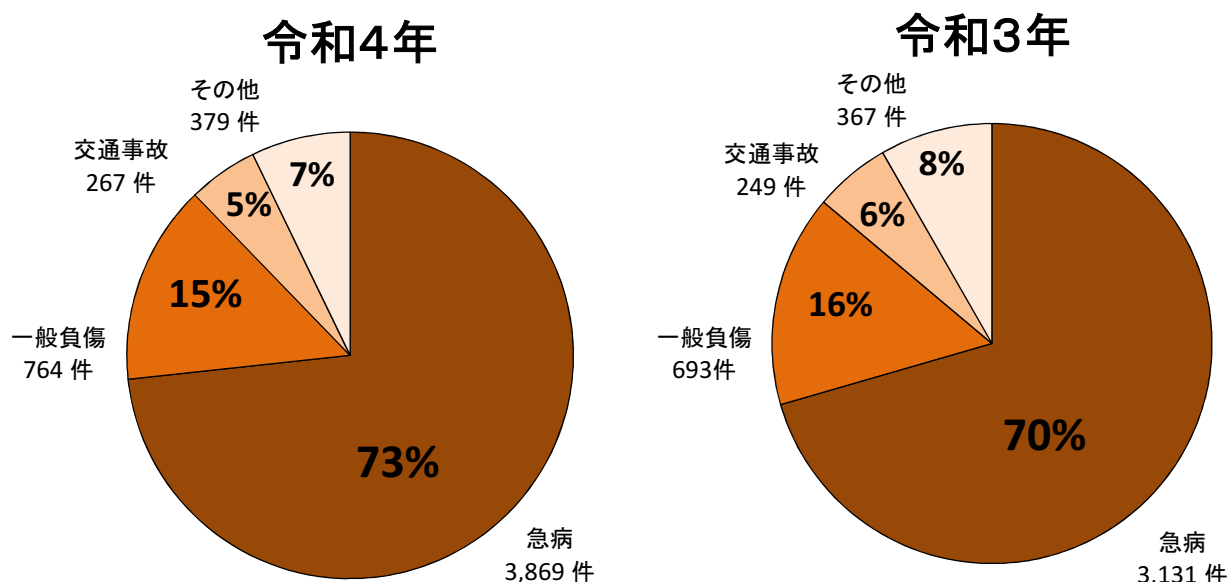

3. 救急搬送者全体における高齢者の割合は「5割」以上

令和4年中の宜野湾市の救急搬送者総数4,642人の内、高齢者は2,416人で救急搬送者の5割以上と高い割合を示しています。

4. 救急搬送者全体における軽症者の割合は「5割」以上

令和4年中の宜野湾市の救急搬送者総数は4,642人で、前年より625人増加しました。その内、軽症者は2,615人で救急搬送者の5割以上と高い割合を示しています。

5. 本市救急出動における現場到着平均所要時間は「7分36秒」

令和4年中の救急件数5,279件の現場到着までにかかる平均時間は「7分36秒」です。新型コロナウイルス、救急件数の増加、他管轄出動の増加等により、現場到着時間は増大傾向にあります。

救急車は市民の財産です。救急車の適正利用にご協力をお願いします。

事故種別・時間別救急出動件数

令和4年

事故種別 時間別		火災	自然災害	水難	交通	労働災害	運動競技	一般負傷	加害	自損行為	急病	その他	計
		0～2時				9	1		48	9	9	242	7
2～4時				6			35	3	3	179	10	236	
4～6時	2			5	1		30	3	4	200	6	251	
6～8時				20	2		43	2	3	245	7	322	
8～10時				29	4	2	71	2	2	407	15	532	
10～12時			1	28	3	5	92	1	4	404	31	569	
12～14時			1	38	8	2	75	3	4	359	51	541	
14～16時	1			31	3	4	71		3	390	25	528	
16～18時	1			33	2	3	95	1	8	376	36	555	
18～20時				35	2	1	72	2		415	19	546	
20～22時	2	1		18		2	68	5	4	339	10	449	
22～24時	5		1	15	1		64	9	5	313	12	425	
計	11	1	3	267	27	19	764	40	49	3,869	229	5,279	

時間別救急出動件数

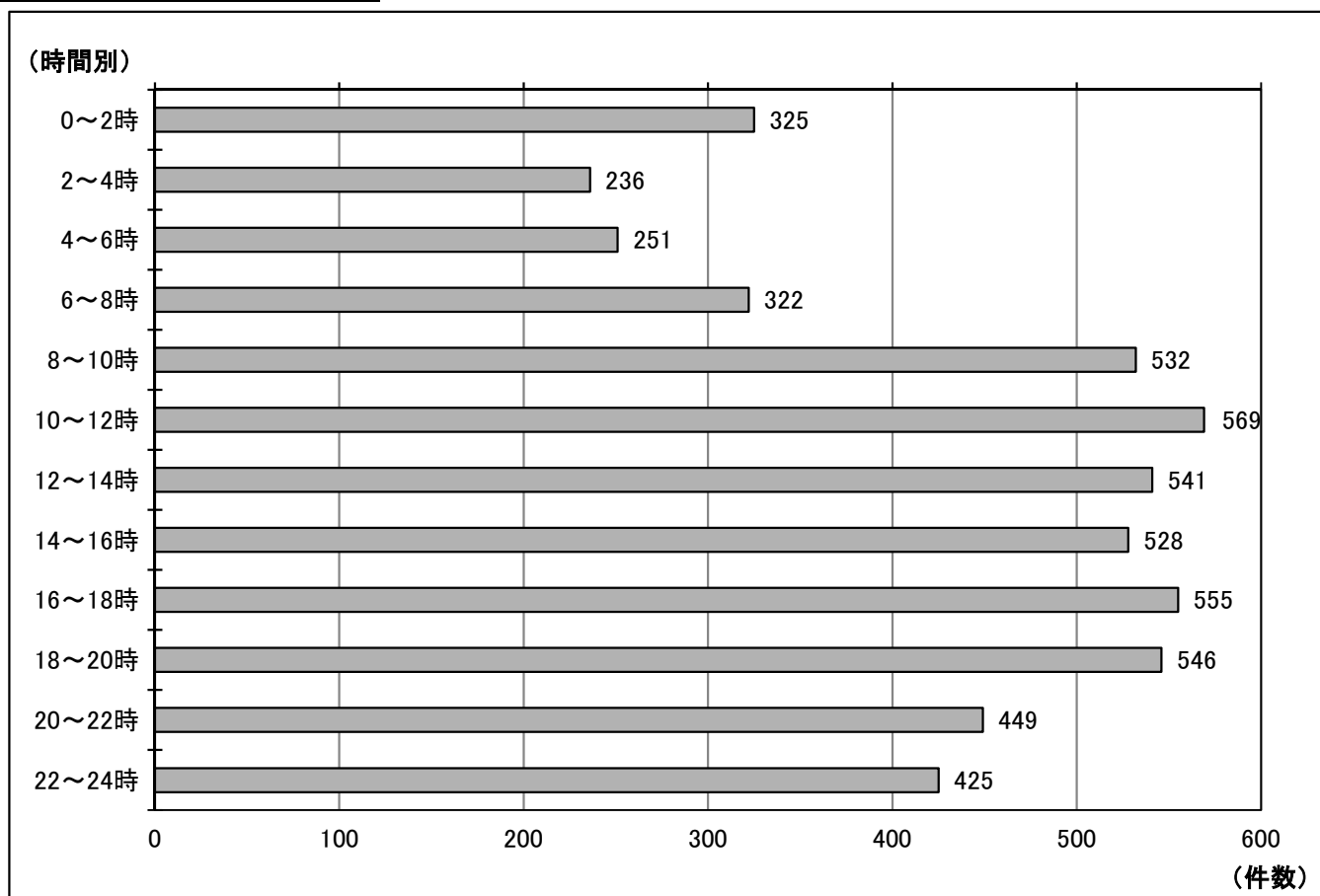

事故種別・時間別救急搬送人員

令和4年

事故種別 時間別		火災	自然災害	水難	交通	労働災害	運動競技	一般負傷	加害	自損行為	急病	その他	計
		0～2時				8	1		38	6	8	204	1
2～4時				6			29	2	2	157	1	197	
4～6時				6	1		28	2	3	183		223	
6～8時				18	2		35	2	2	220	2	281	
8～10時				30	4	1	67	2	2	369	6	481	
10～12時				25	3	5	90		4	375	29	531	
12～14時			1	38	7	2	69	3	3	311	43	477	
14～16時				27	3	3	65		1	348	23	470	
16～18時				34	2	3	86	1	6	336	32	500	
18～20時				32	2	1	59	1		364	10	469	
20～22時	1	1		16		2	58	2	3	310	3	396	
22～24時	1			13	1		51	7	3	275		351	
計	2	1	1	253	26	17	675	28	37	3,452	150	4,642	

時間別救急搬送人員

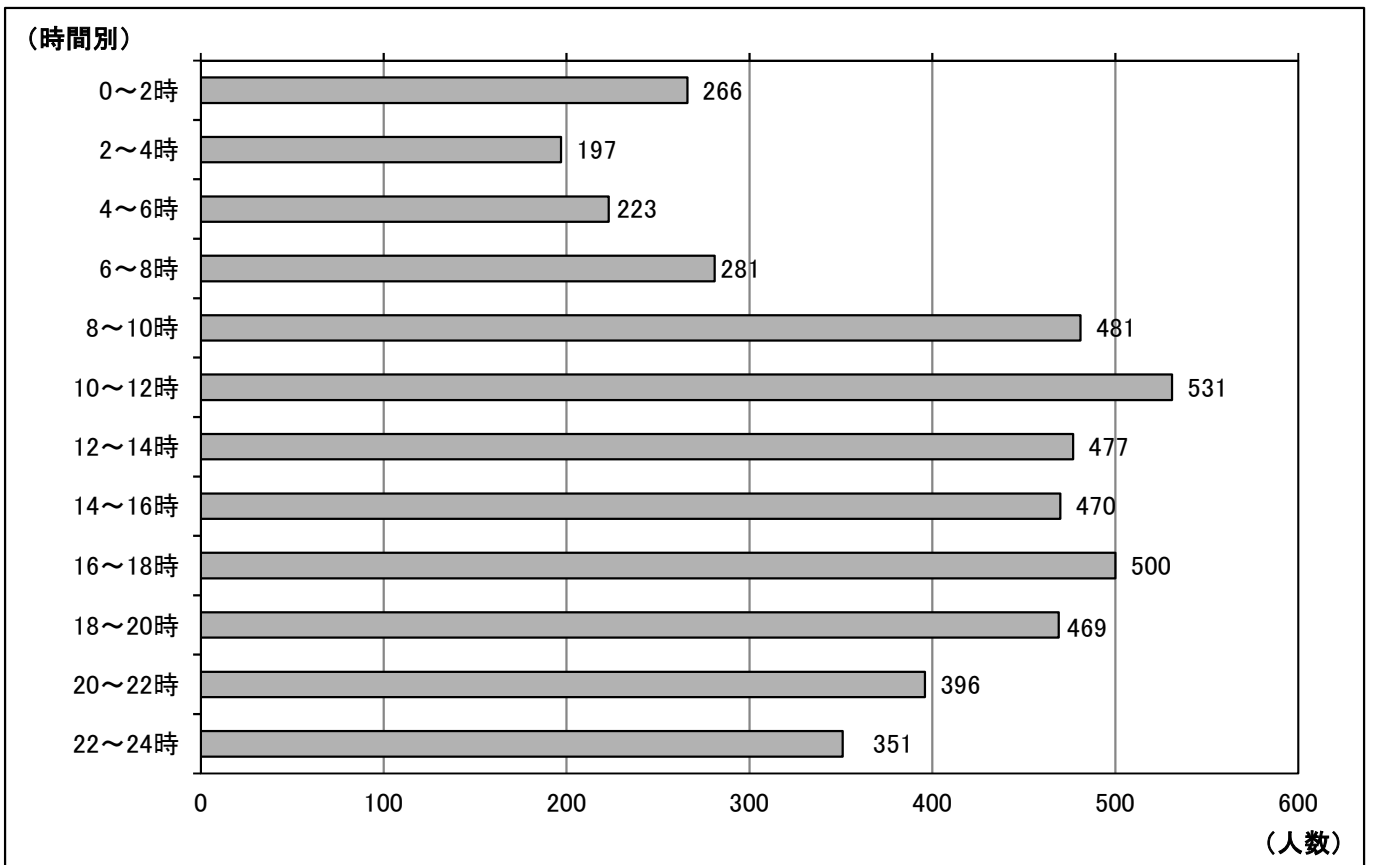

事故種別年齢別傷病程度別搬送人員

令和4年

年齢区分	事故種別	火災	自然災害	水難	交通事故	労働災害	運動競技	一般負傷	加害	自損行為	急病	その他	計
	傷病程度												
新生児	死亡												0
	重症										1		1
	中等症										1		1
	軽症										3		3
	その他												0
	計		0	0	0	0			0	0		5	0
乳幼児	死亡												0
	重症												0
	中等症				4			9			26	3	42
	軽症				4			47			204	3	258
	その他												0
	計		0	0	0	8		0	56	0	0	230	6
少年	死亡												0
	重症							1			2		3
	中等症				10		2	6	1	2	8	3	32
	軽症				33		10	28	2	1	107		181
	その他										4		4
	計		0	0	0	43	0	12	35	3	3	121	3
成人	死亡			1	1			1		3	11		17
	重症	1			3			8		2	70	12	96
	中等症				28	7	1	19	3	13	314	31	416
	軽症	1			125	13	4	109	18	12	849	6	1,137
	その他							1			34		35
	計	2	0	1	157	20	5	138	21	30	1,278	49	1,701
高齢者	死亡				1			2		2	41	2	48
	重症				4			100			247	24	375
	中等症				7	3		110		1	759	56	936
	軽症			1	33	3		234	4	1	750	10	1,036
	その他										21		21
	計	0	1	0	45	6	0	446	4	4	1,818	92	2,416
合計	死亡			1	2			3		5	52	2	65
	重症	1			7			109		2	320	36	475
	中等症				49	10	3	144	4	16	1,108	93	1,427
	軽症	1	1		195	16	14	418	24	14	1,913	19	2,615
	その他							1			59		60
	計	2	1	1	253	26	17	675	28	37	3,452	150	4,642

月別救急出動件数

(件数)

令和4年

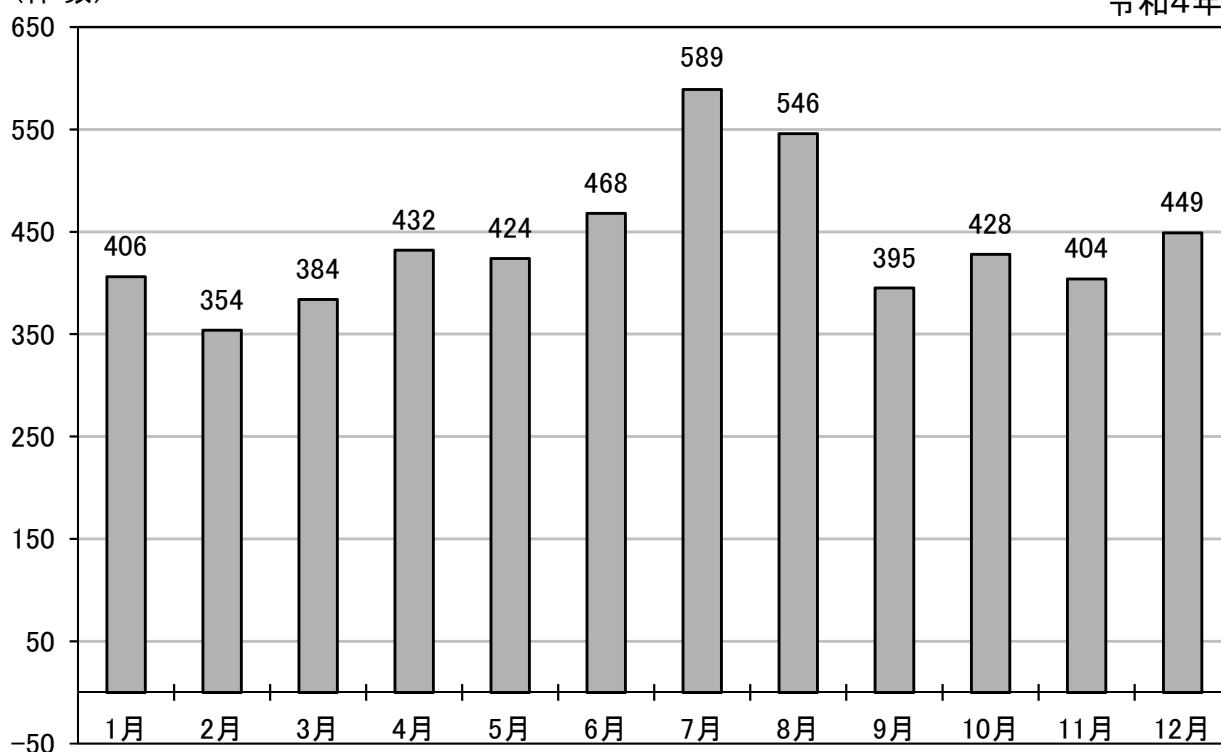

曜日別救急出動件数

(件数)

令和4年

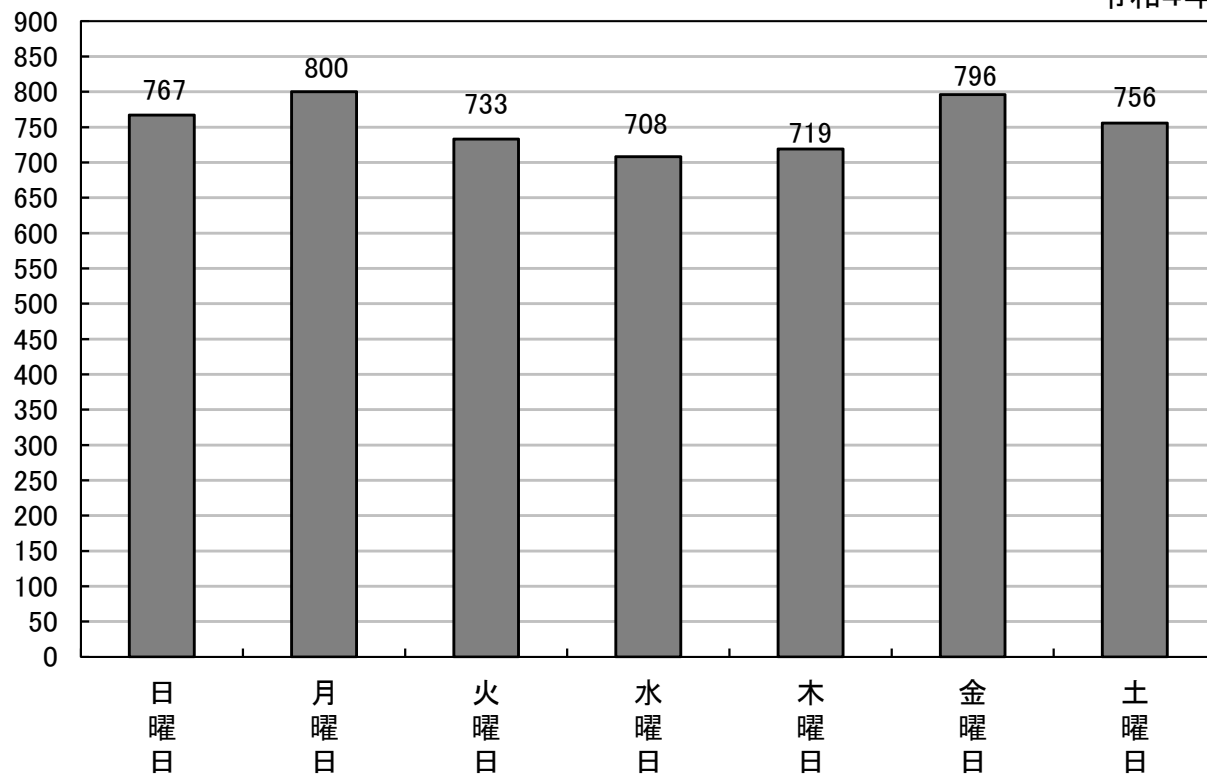

行政区別救急出動件数

令和4年

行政区名	野嵩一区	野嵩二区	野嵩三区	普天間一区	普天間二区	普天間三区	新城区	喜友名区	伊佐区	大山区	真志喜区
救急出動件数	328	15	46	120	18	170	208	95	257	441	346
行政区名	宇地泊区	大謝名区	嘉数区	真栄原区	我如古区	長田区	宜野湾区	愛知区	中原区	庁舎前	その他
救急出動件数	198	342	318	533	464	448	321	334	258	5	14

その他：他市町村及び軍施設内

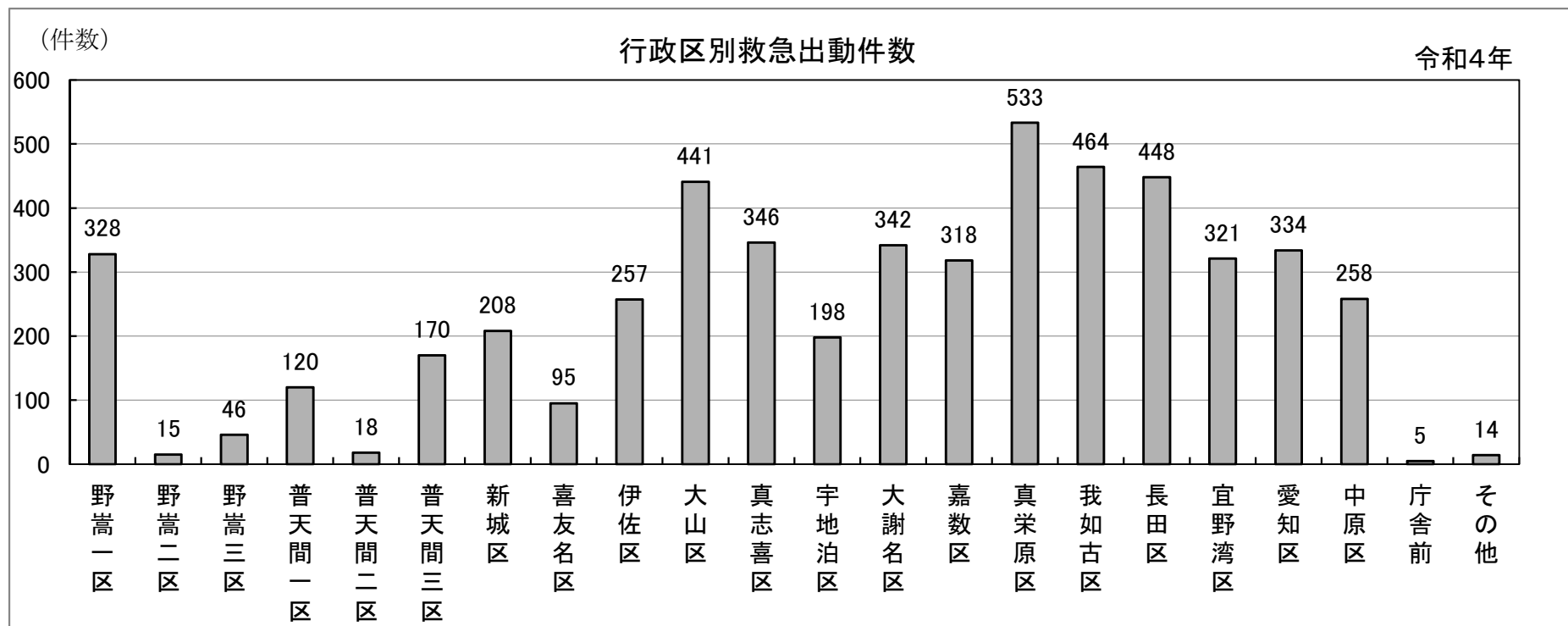

過去10年間の救急出動件数

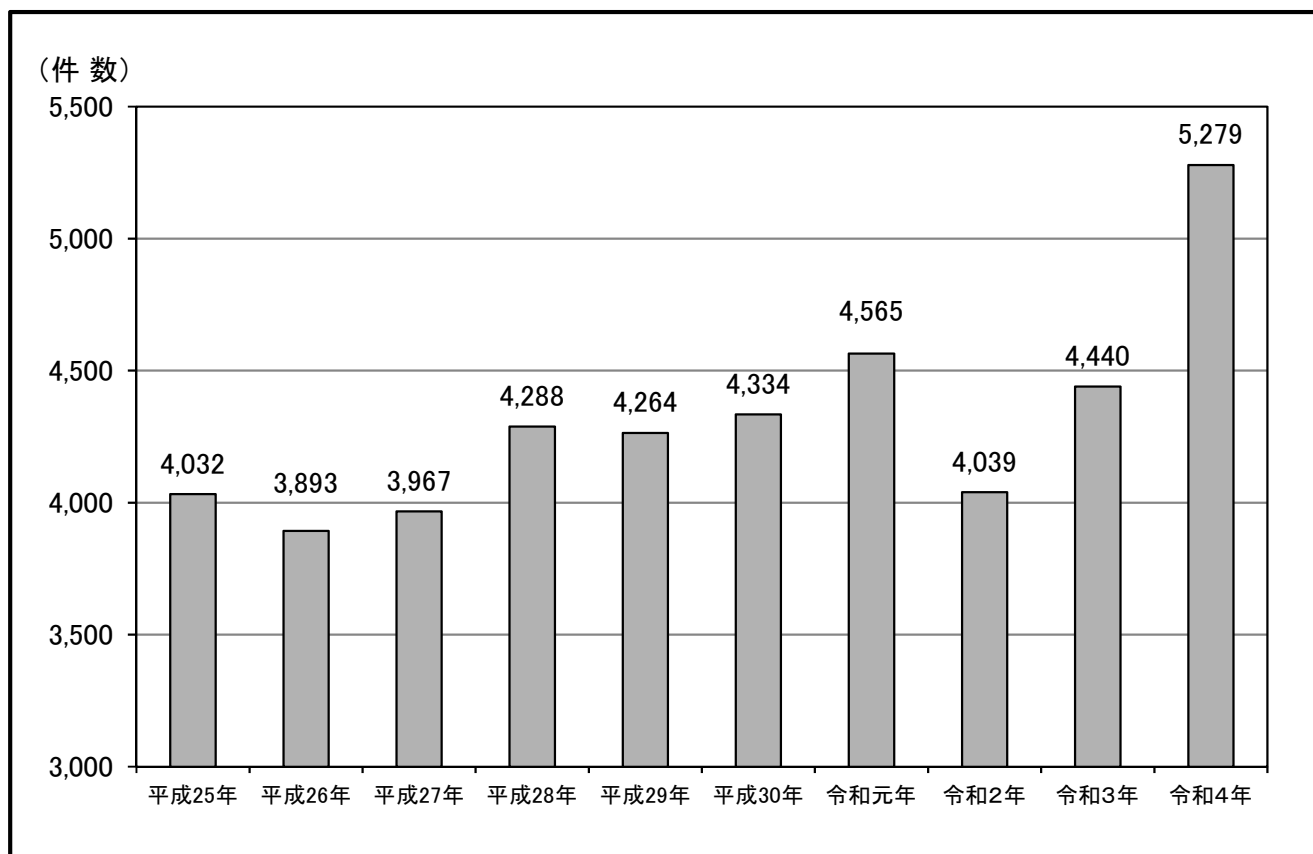

過去10年間の事故種別救急出動件数

種別 年別	火災	自然災害	水難	交通	労働災害	運動競技	一般負傷	加害	自損行為	急病	その他	計
平成25年	25	0	6	397	40	32	602	28	47	2,549	306	4,032
平成26年	8	7	5	373	19	36	601	21	43	2,499	281	3,893
平成27年	15	1	6	358	20	54	593	37	38	2,573	272	3,967
平成28年	13	0	7	385	36	42	650	38	46	2,802	269	4,288
平成29年	9	3	6	301	27	27	642	23	48	2,903	275	4,264
平成30年	11	9	3	321	20	46	710	39	39	2,875	261	4,334
令和元年	5	2	2	305	29	38	705	33	35	3,131	280	4,565
令和2年	7	2	4	234	20	27	642	32	35	2,826	210	4,039
令和3年	10	2	5	249	22	26	693	21	57	3,131	224	4,440
令和4年	11	1	3	267	27	19	764	40	49	3,869	229	5,279

署所別救急出動件数

	消防署	我如古出張所	真志喜出張所	合計
出動件数	2,238	1,697	1,344	5,279
搬送人員	1,986	1,474	1,182	4,642
ドクターカー出動件数	88	70	51	209

令和4年

救急隊員が行った応急処置件数（令和4年）

表1

事故種別	応急処置 対象 人員	止血	固定	人工 呼吸	心マッサージ		心肺蘇生		酸素吸入	気道確保				保温	被覆	
					うち自動		うち自動			*1	*2	*3	*4			
急病	3,449	7	36	9			62	34	689	62			14		195	9
交通	253	7	189				2		12	1					1	28
一般負傷	673	53	161	1			5	2	25	4				1	27	96
その他	262	9	31				8	7	74	5					10	16
計	4,637	76	417	10	0	0	77	43	800	72	0	0	14	1	233	149

- *1 経鼻エアウェイを使用しての気道確保
- *2 喉頭鏡・鉗子等による異物除去
- *3 救急救命士法に基づき重度傷病者に対して行う救急救命処置のうち、ラリングアルマスク等を使用しての気道確保
- *4 気道確保のための処置で救急救命士が行った気管挿管処置

表2

事故種別	在宅療法継続			ショックパ ンツによる 血圧保持	除細動	静脈路確保		薬剤投与	その他の 応急 処置	血圧 測定	聴診器に よる心音・ 呼吸音の 聴取	血中酸素 飽和度の 測定	心電図	血糖測定	エピペン 投与	ブドウ糖 投与	合計		
	*A	*B	*C			うち CPA前	うち CPA後												
急病	203	2	39	175	1	6	28	16	12	9	2,300	3,291	1,265	3,395	1,833	87		6	13,493
交通											175	246	105	252	36	1			1,055
一般負傷	18		4	15			4	1	3	3	437	642	129	667	115	1			2,388
その他	21	3		18			4	1	3	2	172	248	65	254	85				1,004
計	242	5	43	208	1	6	36	18	18	14	3,084	4,427	1,564	4,568	2,069	89	0	6	17,940

- *A 在宅中心静脈栄養管理・在宅化学療法等により点滴処置が施されているもの
- *B 気管切開孔又は気管瘻、人工肛門等の外瘻処置が施されているもの
- *C *A、*B以外の処置が施されているもの



救助・その他出動

救助統計概要

1. 令和4年中の救助出動件数は **35件** 前年比は **1件増加**

	出動件数 合計	火災	交通 事故	水難 事故	自然災害	機械 事故	建物等 の事故	ガス酸欠 事故	破裂 事故	その他 事故
令和4年	35	3	2	1		2	16			11
令和3年	34	1	3	4		2	17			7
前年比	1	2	-1	-3		0	-1			4

令和4年中の救助出動の件数は35件で、前年と比較すると1件の増加となっています。一番多いのが「建物等の事故」で16件、次いで「その他事故」で11件となっています。

2. 令和4年中の救助活動件数は **28件** 前年比は **6件増加**

	活動件数 合計	火災	交通 事故	水難 事故	自然災害	機械 事故	建物等 の事故	ガス酸欠 事故	破裂 事故	その他 事故
令和4年	28	3	2	1		2	12			8
令和3年	22	1	1	1			15			4
前年比	6	2	1	0		2	-3			4

令和4年中の救助活動の件数は28件で、前年と比較すると6件の増加となっています。一番多いのが「建物等の事故」で12件となっており、次いで「その他事故」で8件となっています。

3. 令和4年中の救助人員は **29人** 前年比は **7人増加**

	救助人員 合計	火災	交通 事故	水難 事故	自然災害	機械 事故	建物等 の事故	ガス酸欠 事故	破裂 事故	その他 事故
令和4年	29	3	2	1		2	12			9
令和3年	22		1	1			16			4
前年比	7	3	1	0		2	-4			5

令和4年中の救助人員は29人で、前年と比較すると7人の増加となっています。一番多いのが「建物等の事故」で12人となっており、次いで「その他事故」の9人となっています。

災害別・月別出動件数

令和4年

種別		月別												計
		1月	2月	3月	4月	5月	6月	7月	8月	9月	10月	11月	12月	
緊急確認	件数	5	3	0	2	1	2	3	3	3	1	5	5	33
	人員	23	29	0	9	3	14	7	11	19	17	33	15	180
	車両	8	12	0	3	1	5	3	4	7	6	12	6	67
救助出動	件数	0	1	4	0	4	6	5	6	3	5	1	0	35
	人員	0	6	22	0	40	59	25	36	17	55	5	0	265
	車両	0	2	8	0	15	23	10	14	6	21	2	0	101
風水害出動	件数	0	0	0	0	2	2	0	0	5	0	0	0	9
	人員	0	0	0	0	5	9	0	0	16	0	0	0	30
	車両	0	0	0	0	2	4	0	0	6	0	0	0	12
ガス漏れ こころ油鍋	件数	0	1	0	0	0	0	0	0	0	1	0	0	2
	人員	0	7	0	0	0	0	0	0	0	2	0	0	9
	車両	0	3	0	0	0	0	0	0	0	1	0	0	4
油流出事故	件数	0	2	1	0	0	1	1	1	1	1	0	2	10
	人員	0	6	6	0	0	3	2	3	2	4	0	6	32
	車両	0	2	3	0	0	1	1	1	1	1	0	2	12
ハブ・ハチ 動物出動	件数	0	0	2	3	0	0	3	2	0	0	1	0	11
	人員	0	0	5	7	0	0	8	5	0	0	3	0	28
	車両	0	0	2	3	0	0	3	2	0	0	1	0	11
自動火災報知 設備誤報	件数	9	15	7	12	29	26	24	15	17	15	13	21	203
	人員	25	38	15	33	87	71	58	45	45	40	36	52	545
	車両	9	16	7	12	30	27	24	17	18	16	13	21	210
たき火	件数	0	1	0	1	1	0	1	1	1	1	0	0	7
	人員	0	7	0	4	2	0	3	3	3	2	0	0	24
	車両	0	3	0	1	1	0	1	1	1	1	0	0	9
救急支援活動	件数	68	54	59	56	61	78	77	75	66	50	48	71	763
	人員	182	141	160	158	151	214	198	193	184	135	128	176	2,020
	車両	68	54	59	57	61	79	77	77	66	50	49	71	768
その他出動	件数	1	1	0	1	0	0	2	2	2	2	6	1	18
	人員	3	3	0	6	0	0	5	5	9	7	13	2	53
	車両	1	1	0	2	0	0	2	2	3	3	6	1	21
合計	件数	83	78	73	75	98	115	116	105	98	76	74	100	1,091
	人員	233	237	208	217	288	370	306	301	295	262	218	251	3,186
	車両	86	93	79	78	110	139	121	118	108	99	83	101	1,215

行政区別出動件数

令和4年

行政区別	種別	緊急確認	救助出動	風水害出動	こんろ油鍋ガス漏れ	油流出事故	ハブ・ハチ動物出動	自動火災報知設備誤報	たき火	救急支援活動	その他	計
野 嵩 1 区		1	1	3	0	2	0	5	0	54	0	66
野 嵩 2 区		1	0	0	0	0	0	0	0	8	0	9
野 嵩 3 区		0	0	0	0	0	0	0	1	10	0	11
普 天 間 1 区		1	1	0	0	0	0	3	2	16	0	23
普 天 間 2 区		0	0	0	0	0	0	4	0	5	0	9
普 天 間 3 区		1	1	0	0	0	1	9	0	27	2	41
新 城 区		2	1	0	0	0	0	5	0	36	1	45
喜 友 名 区		1	0	0	0	1	0	6	0	18	0	26
伊 佐 区		1	2	0	0	4	0	10	0	34	4	55
大 山 区		4	4	0	0	1	2	20	1	64	3	99
真 志 喜 区		1	3	1	0	0	0	26	0	43	1	75
宇 地 泊 区		0	0	0	0	0	0	4	0	30	2	36
大 謝 名 区		2	4	3	0	0	1	11	0	45	1	67
嘉 数 区		3	3	1	0	0	2	3	1	36	0	49
真 栄 原 区		2	1	0	0	0	0	11	0	75	0	89
我 如 古 区		4	6	0	1	1	1	21	1	68	1	104
長 田 区		4	5	0	1	0	3	26	0	71	1	111
宜 野 湾 区		3	0	1	0	0	1	21	1	27	2	56
愛 知 区		2	3	0	0	0	0	16	0	47	0	68
中 原 区		0	0	0	0	1	0	2	0	46	0	49
そ の 他		0	0	0	0	0	0	0	0	3	0	3
計		33	35	9	2	10	11	203	7	763	18	1,091



その他

令和4年消防関係主要行事

月 日	行事名
1月7日	令和4年宜野湾市消防出初式
3月1日～7日	春季全国火災予防運動
4月12日	沖縄県消防長会春季総会(那覇市)
4月27日～28日	全国消防長会九州支部総会(那覇市)
5月17日	全国消防長会警防防災委員会(徳島県)
5月26日～6月7日	九州一斉住宅用火災報知器普及啓発キャンペーン
5月27日	沖縄県救助技術指導会(中城村:県消防学校)
6月5日～11日	危険物安全週間
6月7日	中部消防長会水難救助訓練(北中城村)
9月1日～21日	住宅防火防災キャンペーン
9月4日～10日	救急医療週間
10月6日	沖縄県消防協会中部地区支会消防団操法大会(中城村:県消防学校)
10月14日	沖縄県消防長会秋季役員会・総会(浦添市)
11月4日	沖縄県消防大会・第43回沖縄県消防職員意見発表会(浦添市)
11月10日	全国消防長会警防防災委員会(北海道)
11月9日～15日	秋季全国火災予防運動
11月26日～27日	緊急消防援助隊九州ブロック合同訓練(与那原町)
12月4日	宜野湾市地震・津波避難訓練

令和4年消防訓練関係

	1月	2月	3月	4月	5月	6月	7月	8月	9月	10月	11月	12月	合計
各部訓練	3		3	3	3	3			3			3	21
救助訓練		3	2				2		2				9
水難救助訓練	1	3	6	6	2	7	3	2	2	3			35
総合訓練			1			1				1	3	1	7
合計	4	6	12	9	5	11	5	2	7	4	3	4	72

令和4年救命講習関係

	1月	2月	3月	4月	5月	6月	7月	8月	9月	10月	11月	12月	回数 人員
上級救命講習									1				1
									23				23
応急手当 普及員講習									1				1
									11				11
普通救命講習			2	6	4	14	9	7	7	10	9	4	72
			34	78	47	201	141	144	110	148	122	33	1,058
救命入門コース			2	1	3	2	2	5			2	3	20
			15	30	107	42	35	110			24	31	394
防災教育							1			1			2
							39			28			67

延回数 96 回 延人数 1,553 人

救命講習・防災教育は、無料で受講することができます。
申込みについては、消防署へお問い合わせください。
救命講習(毎月第二週火曜開催)

令和4年庁舎見学 ※11月から受け入れを再開しております。

	1月	2月	3月	4月	5月	6月	7月	8月	9月	10月	11月	12月	回数 人員
園児											4	2	6
											243	81	324
小学生											2		2
											235		235
その他 (専門学校)													0
													0

延回数 8 回 延人数 559 人

令和4年職場体験学習

	1月	2月	3月	4月	5月	6月	7月	8月	9月	10月	11月	12月	回数 人員
中学生													0
													0
高校生													0
													0
その他 (専門学校)													0
													0

延回数 - 回 延人数 - 人

宜野湾市消防本部では、園児や学生の防災への関心を高めるため、積極的に受け入れを行っています。

令和3～4年中については、感染症拡大防止の観点から受け入れを見送っております。

気象観測集計データ(令和4年)

宜野湾市

種別 月別	風向・風速(m/s)		気温	相対湿度	(月)雨量	(年)雨量累計	
	平均風速 (m/s)	最大瞬間風速		平均(°C)	平均(%)	(mm)	(mm)
		風向	風速(m/s)				
1月	3.2	北北西	18.1	16.7	87.8	100.0	100.0
2月	3.8	東	20.0	16.0	89.9	222.0	322.0
3月	3.5	南西	21.6	19.3	92.4	189.5	511.5
4月	3.3	西南西	16.2	21.5	92.1	29.0	540.5
5月	3.6	東	19.3	22.4	98.0	550.5	1,091.0
6月	3.6	南西	18.8	26.0	98.7	403.5	1,494.5
7月	3.3	南西	18.7	28.3	97.7	256.0	1,750.5
8月	2.6	北東	19.4	28.9	96.5	151.0	1,901.5
9月	4.3	東南東	31.1	27.2	97.4	295.5	2,197.0
10月	4.2	東北東	19.0	24.8	92.8	169.0	2,366.0
11月	3.4	東南東	16.9	22.6	96.4	239.5	2,605.5
12月	4.7	北北西	19.5	17.4	88.8	221.0	2,826.5
平均	3.6			22.6	94.0	235.5	

ねたての都市^{まち}
ざわん