

# 燃ゆる感動 かがしま大会

特別全国障害者スポーツ大会

熱い鼓動 風は南から

2023

令和5(2023)年 10/28(土)~10/30(月)



## プログラムⅢ



- アーチェリー
- フライングディスク
- ボッチャ
- ボウリング
- スポーツウエルネス吹矢
- ふうせんバレーボール
- 電動車椅子サッカー  
(パワーチェアフットボール)

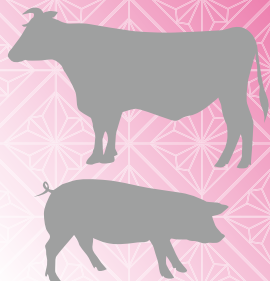
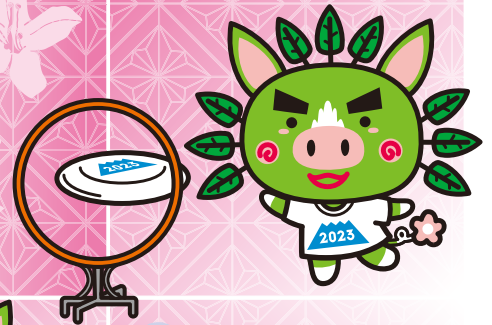

# 目 次

挨拶	1
大会の名称等	4
情報案内サービス	7
1 大会実施要綱	9
2 大会競技実施要項	23
3 大会日程	27
4 大会役員名簿	33
5 大会実施本部	37
6 開・閉会式	39
7 競技付帯サービス	63
8 参加選手数一覧	67
9 大会のあゆみ	71
10 競技別プログラム	75
アーチェリー	77
フライングディスク	97
ボッチャ	145
ボウリング	167
スポーツウエルネス吹矢	185
ふうせんバレーボール	193
電動車椅子サッカー（パワーチェアーフットボール）	207
11 協賛企業・団体及び募金者	215



## たいかいかいちょうあいさつ 大会会長挨拶

とくべつぜんこくしょうがいしゃ たいかい  
特別全国障害者スポーツ大会  
も かんどう たいかい かいちょう  
「燃ゆる感動かごしま大会」会長  
かごしまけんちじ しおた こういち  
鹿児島県知事 塩田 康一

あきしののみやこうしどうひりょうでんか ごりんせき あお ぜんこく おお せんしゅおよ やくいん みなさま むか  
秋篠宮皇嗣同妃両殿下の御臨席を仰ぎ、全国から多くの選手及び役員の皆様をお迎  
えして、ここ鹿児島県において、特別全国障害者スポーツ大会「燃ゆる感動かごし  
ま大会」を開催できますことは、この上ない喜びであり、県民を代表して心から  
かんげいもう あ  
歓迎申し上げます。

ほんけん ぜんこくしょうがいしゃ たいかい かいさい ほじ れいわ ねん  
本県における全国障害者スポーツ大会の開催は初めてとなります。令和2年に  
かいさい よてい だい かいたいかい しんがた かんせんしょう えいきょう えんき  
開催を予定していた第20回大会が、新型コロナウイルス感染症の影響により延期  
となりましたが、各後催県をはじめとする多くの皆様の御協力をいただき、こうし  
て開催できますことを心から感謝申し上げます。

ほんたいかい か さいせい ひやく しょうちょう たいかい めざ  
本大会は、「コロナ禍からの再生と飛躍」を象徴する大会となることを目指し、  
けんみん みなさま ぜんこく みなさま すば おも で のこ きぼう み  
県民の皆様はもとより全国の皆様にとっても素晴らしい思い出に残る希望に満ちた  
たいかい じゅんび すず たいかい けいき しょうがい りかい  
大会となるよう、これまで準備を進めてまいりました。大会を契機に、障害の理解や  
しょうがいしゃ しゃかいさんか いっそうすす しょうがい うむ かか だれ ささ あ きょうせい  
障害者の社会参加が一層進み、障害の有無に関わらず、誰もがともに支え合う共生  
しゃかい じつげん かんが  
社会の実現につなげてまいりたいと考えております。

せんしゅ みなさま ひごろ たんれん どりよく せいか ぞんぶん ほつき  
選手の皆様におかれましては、日頃からの鍛錬とたゆまぬ努力の成果を存分に発揮  
され、記憶に残る素晴らしい大会となりますよう祈念いたします。

ほんけん さくらじま せかいしぜんいさん やくしま あまみおおしま とくのしま うつく しぜん  
本県には桜島や世界自然遺産の屋久島、奄美大島・徳之島などの美しい自然や、  
いばすき きりしま ほうふ おんせん わぎゅうにほんいち かごしまくろうし ちゃ かつおぶし  
指宿・霧島などの豊富な温泉、和牛日本一の鹿児島黒牛をはじめ、ブリ、お茶、鯉節、  
ほんかくしょうちゅう せかい ほこ しょく すぐ けんさんひん かずかず こせい れきし ぶんか おお  
本格焼酎など世界に誇れる食、優れた県産品の数々、個性ある歴史や文化など多く  
の「宝物」を有しております。この機会にぜひ、「南の宝箱 鹿児島」の「宝物」  
にふれていただければ幸いです。

むす かくとどうふけん していと しせんしゅだん みなさま ごけんどう ごかつやく こころ いの もう  
結びに、各都道府県・指定都市選手団の皆様様の御健闘、御活躍を心からお祈り申し  
あげますとともに、本大会の開催にあたり、多大な御支援と御協力を賜りました  
あ  
関係の皆様は心から感謝を申し上げ、挨拶いたします。



あい さつ  
挨拶

もん ぶ か がく だい じん  
文 部 科 学 大 臣  
もり やま まさ ひと  
盛 山 正 仁

しぜんいさん ぶんかいさん ふく せかいいさん せいさんりょう にほんいち ほこ わぎゅう  
自然遺産、文化遺産を含む3つの世界遺産をはじめ、生産量で日本一を誇る「和牛」  
なざまな みりよく も かごしまけん ありあまみぐんとう にほんに かつき ねん  
など様々な魅力を持つここ鹿児島県において、奄美群島が日本に復帰して70年の  
ふしめ とし とくべつぜんこくしょうがいしゃ たいかい も かんどう たいかい せいだい かいさい  
節目の年に特別全国障害者スポーツ大会「燃ゆる感動かごしま大会」が盛大に開催さ  
れますことを、誠に喜ばしく存じます。

ぜんこくしょうがいしゃ たいかい しょうがい せんしゅ きょうぎ とお たの  
全国障害者スポーツ大会は、障害のある選手が、競技を通してスポーツの楽しさ  
たいけん とともに、障害に対する国民の理解を深め、障害者の社会参加の推進に  
たいへんじゅうよう やくわり は たいへんじゅうよう あつ ことうかぜ みなみ  
大変重要な役割を果たしてまいりました。「熱い鼓動風は南から」をスローガンに、  
かごしまけん みりよく ほんたいかい こくみん ゆめ かんどう あた  
鹿児島県らしい魅力あふれる本大会が、国民に夢と感動を与え、これからのスポーツ  
の価値を位置付ける重要な役割を担うことを強く願っています。

れいわ ねん ねん かいさい よてい だい かいぜんこくしょうがいしゃ たいかい  
令和2年（2020年）に開催される予定であった第20回全国障害者スポーツ大会  
「燃ゆる感動かごしま大会」は、新型コロナウイルス感染症の影響により、開催を  
こころま かねて かたがた なか えんき よぎ かんけいしゃ みなさま  
心待ちにしていた方々もいる中、延期を余儀なくされましたが、関係者の皆様のご  
じんりょく けんない しょうがいしゃ さら ふきゅう しんこう はか ねん  
尽力により、県内における障害者スポーツの更なる普及・振興を図りながら、3年  
を経て、この度、改めて、特別全国障害者スポーツ大会として開催することとなり  
ました。大会への参加を通じ、障害のある方がスポーツを通じて仲間をつくり、自己  
を高め、社会に参画していくことは、スポーツを通じた共生社会の実現の基盤であ  
り、国としても、引き続き大会の充実に向けて、取組を進めて参ります。

せんしゅ みなさま ひごろ れんしゅう せいか ぞんぶん ほつき  
選手の皆様におかれましては、日頃の練習の成果を存分に発揮されるとともに、  
スポーツを愛好する全国の仲間との交流を大いに深め、スポーツの楽しさを日本に、  
せかいに ほうしん してください。

さいごに、「燃ゆる感動かごしま大会」の開催に尽力されました地元鹿児島県、  
かくしちょうそん おお ごしえん ごきょうりょく きぎょう かたがた  
各市町村、多くの御支援・御協力をいただいた企業やボランティアの方々をはじめ、  
かんけい みなさまがた こころ かんしゃもう あ たいかい ごせいこう いの  
関係の皆様方に心から感謝申し上げますとともに、大会の御成功をお祈りしまして、  
ごあいさつ  
御挨拶といたします。



## あい さつ 挨拶

こうえきざいだんほうじんにほん きょうかい  
公益財団法人日本パラスポーツ協会

かい ちょう もり かず ゆき  
会長 森 和之

あきしのみやこうしどうひりょうでんか りんせき たまわ とくべつぜんこくしょうがいしゃ たいかい も  
秋篠宮皇嗣同妃両殿下のご臨席を賜り、特別全国障害者スポーツ大会「燃ゆる  
かんどう たいかい かいさい  
感動かごしま大会」を開催するにあたり、一言ご挨拶を申し上げます。

しんがた  
新型コロナウイルス感染症の影響を受け、3年延期になった本大会が、無事にこ  
かごしま ち かいさい  
こ鹿児島で開催されることは、まことに喜ばしい限りです。

「あつ ことう かげ みなみ  
熱い鼓動 風は南から」をスローガンに、せんしゅたちのあつ ことう かいじょう かんせい  
選手たちの熱い鼓動と会場の歓声が、  
かごしま みなみ かげ の ぜんこく ひろ たいかい  
鹿児島から南の風に乗って全国に広がる大会となることを期待しております。

せんしゅ おも わざ お すぼ  
選手の思いや技が織りなす素晴らしいプレーや、選手の真剣に試合に挑む姿は、多  
かた かんどう ゆうき きぼう み かた きも まえむ  
くの方に感動と、勇気や希望をもたらし、観る方の気持ちを前向きにしてくれます。  
さんか せんしゅ みな ひごろ せいか おも ぞんぶんはつき  
参加される選手の皆さまは、日頃の成果を思う存分発揮してください。

ぜんこくかくち あつ おな もくひょう も きょうぎなかま かいじょう つど おお かた  
また、全国各地から集まった、同じ目標を持つ競技仲間や、会場に集う多くの方  
がた こうりゅう つか あたら なかま つく  
々との交流を深めていただき、新しい仲間をたくさん作ってください。

ほんたいかい しんたいしょう しゃ たいかい のち ねん ちてきしょう しゃ  
本大会は、身体障がい者の大会としてスタートした後、2001年には知的障がい者  
たいかい どうごう ねん せいしんしょう しゃ きょうぎ くわ げんざい しょう  
の大会と統合し、2008年からは精神障がい者の競技も加わり、現在では3障がいす  
たいしょう たいかい ぜんこく おお せんしゅ かんけいしゃ つど  
べてを対象とした大会となり、全国から多くの選手、関係者が集う、パラスポーツ  
こくないさいだい たいかい かいさい どうきょうかい しょう しゅべつ ねんれい  
における国内最大の大会として開催しております。当協会では、障がい種別や年齢  
そう へんか ふ よい たいかい かいさい めざ まい  
層の変化を踏まえ、より良い大会の開催を目指して参ります。

どうきょうかい  
当協会では、「2030年ビジョン」を策定し、「パラスポーツを普及・拡大する（す  
の ひろ  
そ野を広げる）」取り組みと「競技力向上を図る（山を高くする）」取り組みを  
こうじゆんかん かつりよく きょうせいしゃかい じつげん き しげ めざ  
「好循環させることによる「活力ある共生社会の実現（木を繁らせる）」を目指し  
ております。本大会を通じて、その実現に向け着実にパラスポーツの振興が進めら  
ほんたいかい つう じつげん む ちやくじつ しんこう すず  
れるものと確信しております。

むす たいかいかいさい む じんりよく かがしまけん みな かんけい  
結びに、大会開催に向けてご尽力いただきました鹿児島県の皆さまをはじめ、関係  
だんたい たいかい ささ かんけいしゃ みな あつ おれいもう あ  
の団体や、大会を支えてくださる関係者、ボランティアの皆さまに厚く御礼申し上げ  
まして、わたくし あいさつ  
私のご挨拶とさせていただきます。

大会の名称

## 特別全国障害者スポーツ大会

全国障害者スポーツ大会は、障害のある選手が、競技等を通じ、スポーツの楽しさを体験するとともに、国民の障害に対する理解を深め、障害者の社会参加の推進に寄与することを目的に開催する、障害者スポーツの全国的な祭典です。

令和2年に第20回大会を開催する予定でしたが、新型コロナウイルス感染症の影響により延期し、後催県の多大な御理解・御協力をいただき、令和5年に特別大会として開催することとなりました。

大会の愛称

## 燃ゆる感動 かがしま大会

世界有数の活火山である桜島や明治維新を成し遂げた偉人に象徴される熱く情熱的な鹿児島。

アスリート達の熱気あふれるパフォーマンスや県民の心のこもったおもてなしが、熱く燃えるような感動を呼び起こす大会を目指します。

大会のスローガン

## 熱い鼓動 風は南から

熱戦を繰り広げるアスリート達の熱い鼓動と会場に響きわたる歓声が、鹿児島から南の風に乗って全国に広がってほしいという思いが込められています。

## 開催基本方針

特別全国障害者スポーツ大会は、「コロナ禍からの再生と飛躍」を象徴する大会とし、障害のある人もない人も、誰もがスポーツを通じて喜びや感動を分かち合い、障害に対する理解を深め、障害者の社会参加の推進に寄与するとともに、鹿児島多彩な魅力の発信につながる大会を目指し、次の3つを基本方針とします。

### 深めよう！ふれ愛の絆

障害のある人もない人も、みんながスポーツを通じて心を通わせ、共に支え合うことで、ふれ愛の絆が深まる大会にします。

### 見つけよう！未来に輝く夢と希望

みんなが元気はつらつと新たな可能性にチャレンジしながら、スポーツの楽しさや感動を実感し、未来に輝く夢と希望を見つけることができる大会にします。

### 届けよう！熱い思い

鹿児島の多彩な魅力を、国体と一体となって全国に発信するとともに、熱戦を繰り広げる選手たちの熱い思いや応援が、南の風に乗ってみんなに届く大会にします。

## 大会のシンボルマーク



21世紀の「21」をモチーフに、障害者の「走る」、「跳ぶ」、「泳ぐ」姿をデザインしています。4つのカラーは、北海道→青（海），本州→緑（大地），四国→黄（光），九州・沖縄→赤（太陽）を表し、全国の障害者スポーツの交流の場として、人と人との交流，地域との連帯を深める「全国障害者スポーツ大会」の未来への飛躍をシンボライズしています。

## 大会のマスコットキャラクター

### ぐりばーファミリー



左からぐりばー，かごばー，あそばー，らぶばー，まなばー，すなばー，ゆゆばー，ほしばー，さくら



## 情報案内サービス

### 実施に関するご案内

10月27日（金）～10月30日（月）（午前5時頃からお知らせします。）

インターネット <https://kagoshimakokutai2020.jp/>

鹿児島 国体 大会

検索

燃ゆる感動かごしま国体・かごしま大会HP



### 競技記録のご案内

競技記録についてインターネット・携帯サイトによりお知らせします。

【案内期間】令和5年10月14日（土）～11月30日（木）

インターネット  
携帯サイト <https://shospo.net/>



### その他 大会観覧・観戦に関するお問合せ

電話

燃ゆる感動かごしま国体・かごしま大会実行委員会 お問合せ窓口

☎ 0120-958-671

【案内期間】令和5年10月30日（月）まで 9:00～18:00  
※土・日・祝日を除く（ただし、9月1日～10月30日は毎日開設）

# M E M O



# 1 大会実施要綱

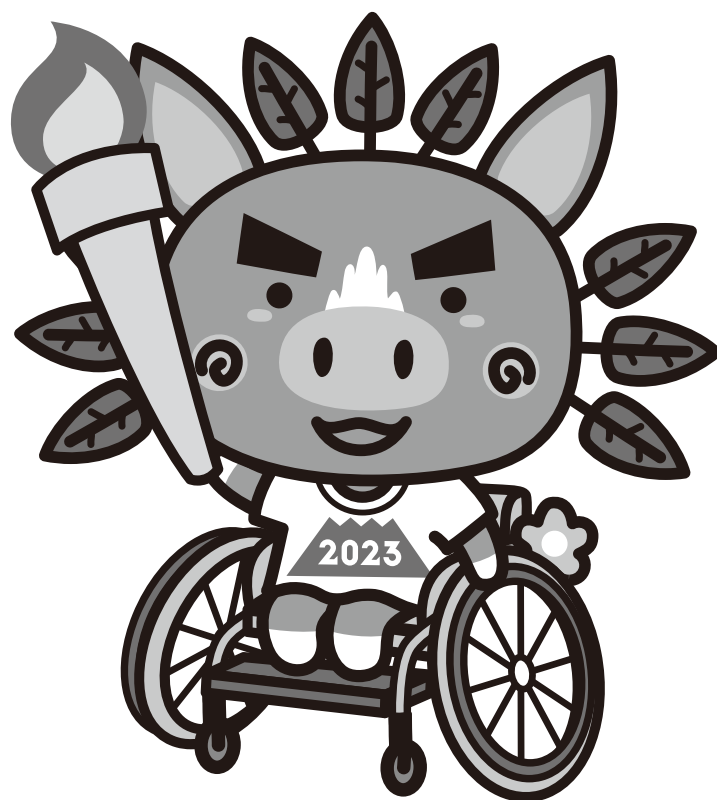

## 特別全国障害者スポーツ大会「燃ゆる感動かごしま大会」実施要綱

### 1 目的

全国障害者スポーツ大会は、障害のある選手が競技等を通じ、スポーツの楽しさを体験するとともに、国民の障害に対する理解を深め、障害者の社会参加の推進に寄与することを目的とした障害者スポーツの全国的な祭典である。

鹿児島県で開催する特別全国障害者スポーツ大会「燃ゆる感動かごしま大会」は、「コロナ禍からの再生と飛躍」を象徴する大会として、「深めよう！ふれ愛の絆」「見つけよう！未来に輝く夢と希望」「届けよう！熱い思い」の3つを基本方針とし、障害のある人もない人も、大会に参加する全ての人がスポーツを通じて心を通わせ、共に支え合うことでふれ愛の絆を深めるとともに、新たな可能性にチャレンジしながら、未来に輝く夢と希望を見つけていくことができる大会とする。

また、世界有数の活火山である桜島や、明治維新を成し遂げた偉人に象徴される熱く情熱的な鹿児島の、まごころのこもったおもてなしで来県者の方々を温かくお迎えするとともに、熱戦を繰り広げる選手たちの熱い鼓動や歓声を、鹿児島から南の風に乗せて全国に届けることのできる大会を目指す。

### 2 名称

特別全国障害者スポーツ大会  
(愛称「燃ゆる感動かごしま大会」)

### 3 大会スローガン

「熱い鼓動 風は南から」

### 4 主催

公益財団法人日本パラスポーツ協会、文部科学省、  
鹿児島県、鹿児島市、鹿屋市、指宿市、霧島市、いちき串木野市、南九州市、始良市、  
社会福祉法人鹿児島県身体障害者福祉協会、  
一般社団法人鹿児島県視覚障害者団体連合会、一般社団法人鹿児島県聴覚障害者協会、  
社会福祉法人鹿児島県手をつなぐ育成会、鹿児島県知的障害者福祉協会、  
特定非営利活動法人鹿児島県精神保健福祉会連合会、  
社会福祉法人鹿児島県社会福祉協議会、鹿児島県パラスポーツ協会、  
鹿児島県パラスポーツ指導者協議会、鹿児島県特別支援学校長会、  
公益財団法人鹿児島県スポーツ協会

### 5 競技運営主管団体

一般財団法人鹿児島陸上競技協会、一般社団法人鹿児島県水泳連盟、  
鹿児島県アーチェリー協会、鹿児島県卓球連盟、  
鹿児島県障害者フライングディスク協会、鹿児島県ボッチャ協会、  
鹿児島県ボウリング連盟、一般社団法人鹿児島県バスケットボール協会、  
鹿児島県ソフトボール協会、鹿児島県バレーボール協会、  
一般社団法人鹿児島県サッカー協会

## 6 後援

厚生労働省，公益財団法人日本スポーツ協会，社会福祉法人全国社会福祉協議会，社会福祉法人日本身体障害者団体連合会，一般社団法人全国手をつなぐ育成会連合会，公益財団法人日本知的障害者福祉協会，公益社団法人日本精神保健福祉連盟，公益財団法人J K A，公益社団法人日本医師会

## 7 特別協賛

大同生命保険株式会社

## 8 協賛

### (1) オフィシャルスポンサー

大和証券株式会社，一般社団法人鹿児島県建設業協会，鹿児島相互信用金庫，鹿児島空港ビルディング株式会社，鹿児島信用金庫，株式会社鹿児島銀行，鹿児島県農業協同組合中央会，西日本電信電話株式会社，株式会社セイカスポーツセンター，南国殖産株式会社，株式会社新日本科学，ソニーセミコンダクタマニュファクチャリング株式会社，日本瓦斯株式会社，株式会社西原商会，いわさきグループ，株式会社南日本銀行，株式会社M I R A I  
(令和5年8月25日現在)

### (2) オフィシャルサポーター

株式会社ダスキン，株式会社イシワタ，株式会社ヨコブリシ，株式会社山形屋，鹿児島県信用保証協会，公益社団法人鹿児島県トラック協会，株式会社サナス，三岳酒造株式会社，大福コンサルタント株式会社，フューチャー株式会社，京セラ株式会社，株式会社新生社印刷，鹿児島興業信用組合，エス・パックス株式会社，コアアツ工業株式会社，洗車工房株式会社，株式会社アリマコーポレーション，株式会社九州経済研究所，株式会社鹿児島カード，鹿児島リース株式会社，本坊酒造株式会社，株式会社本坊商店，薩摩酒造株式会社，ソフトマックス株式会社，セイカ食品株式会社，株式会社フェニックス，株式会社トヨタレンタリース鹿児島，住友金属鉱山株式会社菱刈鉱山，株式会社M i s u m i，イオン九州株式会社，城山観光株式会社，南国交通株式会社，ユーミーコーポレーション株式会社，株式会社I H I，鹿児島総合警備保障株式会社，鹿児島県運動具小売商協同組合，大口電子株式会社，日本風力エネルギー株式会社，株式会社丸和工業，日本郵便株式会社，マルエーフェリー株式会社，ホテル鴨池プラザ，株式会社舞研，九州共同株式会社，鹿児島ビル不動産株式会社，鹿児島テレビ放送株式会社，鹿児島中央ビルディング株式会社，鹿児島国際観光株式会社（鹿児島サンロイヤルホテル），鹿児島県信用金庫協会，株式会社鹿児島放送，株式会社国分ハウジング，鹿児島県私立中学高等学校協会，株式会社南日本放送，株式会社ヒガシマル，株式会社キーバインド，株式会社フタバ，鹿児島県トヨタ販売店グループ，九州高压株式会社，株式会社オーリック，M B C 開発株式会社，株式会社南九州ファミリーマート，株式会社鹿児島読賣テレビ，株式会社南給，一般社団法人鹿児島県電設協会，株式会社霧島エッグ  
(令和5年8月25日現在)

(3) オフィシャルサプライヤー

株式会社グリップ, 株式会社アクティオ, 株式会社エフエム鹿児島,  
株式会社南日本新聞社, 株式会社ホンダさつま, 株式会社南九州マツダ,  
ネットトヨタ鹿児島株式会社, 鹿児島日産自動車株式会社,  
鹿児島トヨペット株式会社, トヨタカローラ鹿児島株式会社,  
株式会社ホンダ四輪販売南九州, ネットトヨタ南九州株式会社,  
鹿児島トヨタ自動車株式会社, 公益社団法人鹿児島県歯科医師会,  
株式会社サニクリーン九州, 南国交通株式会社, 株式会社南日本放送,  
南日本出版株式会社, 全国マツダ労働組合連合会, 株式会社山形屋,  
公益社団法人日本フラワーデザイナー協会, 株式会社鹿児島レブナイズ,  
株式会社城山, 株式会社鹿児島放送, 株式会社ナンチク, 株式会社フタバ,  
日本航空株式会社, ウィンワークス株式会社, 南国ビル株式会社,  
株式会社HEIYA, 株式会社ニシムラ, 日本製紙クレシア株式会社,  
株式会社サンモニター, シンテイ警備株式会社, 日本乾溜工業株式会社,  
株式会社ゾウ, 医療法人徳洲会鹿児島徳洲会病院, 公益社団法人鹿児島県茶業会議所  
(令和5年8月25日現在)

(4) 大会支援企業

九錦設備工業株式会社, 公益社団法人鹿児島県薬剤師会, 今別府産業株式会社,  
株式会社加根又本店, 株式会社渡辺組, 株式会社JR鹿児島シティ,  
株式会社ナカムラ, トヨタエルアンドエフ鹿児島株式会社, 川畑電気株式会社,  
サンケイ化学株式会社, 鹿児島県民共済生活協同組合, サザンリンク株式会社,  
医療法人玉昌会, 公益社団法人鹿児島県労働基準協会,  
九州旅客鉄道株式会社鹿児島支社, 鹿児島県旅行業協同組合, 中川運輸株式会社,  
南九州酒販株式会社, 一般社団法人鹿児島県タクシー協会,  
鹿児島県漁業協同組合連合会, 株式会社オガワ食品, 公益社団法人鹿児島県観光連盟,  
株式会社KCR, 株式会社山形屋ストア, 株式会社東条設計, 合名会社明石屋菓子店,  
南九州クリーンエネルギー株式会社, 株式会社プラスエスコレーション,  
米盛建設株式会社, 鹿児島ヤクルト販売株式会社, 三洋工機株式会社,  
有限会社蒲地電気, 鹿児島県信用組合協会, 株式会社共進組,  
みょうばんの湯, ホテルタイセイアネックス, 株式会社九電工鹿児島支店,  
株式会社エルス, 南生建設株式会社, 株式会社可愛印刷, 株式会社しんぷく,  
株式会社フェスティバロ社, 株式会社サイコウ, 小城製粉株式会社,  
株式会社タイヨー, 丸福建設株式会社, 株式会社南海日日新聞社, 有限会社岩川興業,  
マリックスライン株式会社, 株式会社南日本技術コンサルタンツ, 株式会社中釜電設,  
すずき耳鼻咽喉科, 株式会社仲野建設, アイ・エイチ・ジェイ株式会社,  
大電総業株式会社, カクイ株式会社, 株式会社下野建設, 株式会社親和電機,  
新栄電設株式会社, 株式会社森山(清)組, 永田重機土木株式会社,  
小正醸造株式会社, 南海食品株式会社, 鹿児島製茶株式会社,  
南九州日野自動車株式会社, 南国生コンクリート株式会社, 有限会社濱崎工業,  
ニッポンレンタカー九州株式会社, 株式会社南電工, 公益社団法人鹿児島県医師会,  
野村證券株式会社鹿児島支店, 株式会社福尚, 三井串木野鉱山株式会社,  
鹿児島県建設業協会加世田支部, 種子島建設業協同組合, 鹿児島県医師信用組合,

キング鉄道広告株式会社, 桑畑建設株式会社, 鹿児島県コンクリート製品協同組合,  
株式会社久保工務店, 吹上浜フィールドホテル, 株式会社カーネギー産業,  
鹿児島県生コンクリート工業組合, 株式会社栄電社, 株式会社桜島測量設計事務所,  
株式会社コワダヤ, 株式会社久永, 鹿児島県医師協同組合,  
株式会社アジア技術コンサルタント, 鹿児島海陸運送株式会社,  
フェリアデンタルクリニック, 株式会社フレッシュ青果,  
株式会社南日本情報処理センター, 株式会社大進, 鹿児島県防水工事業協同組合,  
株式会社宇都電設, 川薩地区生コンクリート協同組合, ENEOS喜入基地株式会社,  
ホテルポラリス, 株式会社阪急交通社鹿児島支店, 渡利建設株式会社,  
株式会社富士通鹿児島インフォネット, 株式会社健康家族,  
一般社団法人鹿児島県法面防災協会, 一般社団法人鹿児島県交通安全施設工事業協会,  
鹿児島県旅客船協会, 鹿児島県共同トラックターミナル株式会社, 進和總業株式会社,  
出水商工会議所, 鹿児島土木設計株式会社, 鹿児島県体育施設業協会,  
株式会社西川海陸輸送, 株式会社松下運輸, 一般社団法人鹿児島市商店街連盟,  
株式会社前田建設  
(令和5年8月25日現在)

#### (5) 大会協力企業

株式会社ルイ高, 株式会社ダスキン, 株式会社九州経済研究所,  
株式会社南日本リビング新聞社, 本場奄美大島紬協同組合, 本場大島紬織物協同組合,  
株式会社フェリーさんふらわあ, 有限会社小瀬塗装店, 株式会社鹿児島建設新聞,  
西文社印刷株式会社, 南九州トンボ株式会社, 九州電力株式会社,  
鹿児島管公学生服株式会社, 株式会社JTB, 株式会社NIPPON南九州統括事業所,  
有限会社岩切美巧堂, 農業法人神バナナ株式会社, 有限会社霧島高原ロイヤルポーク,  
新洋水産有限会社, 藤安醸造株式会社, ブリンクジャパン株式会社,  
さつまいもの館, 鹿児島県木材協同組合連合会,  
林業・木材産業「若手後継者元気塾」, 東町漁業協同組合, 小城製粉株式会社,  
株式会社日本旅行, 社会福祉法人鹿児島県社会福祉協議会, 坂元醸造株式会社  
(令和5年8月25日現在)

#### 9 協力企業・団体

鹿児島大学, 鹿屋体育大学, 鹿児島国際大学, 第一工科大学, 志學館大学,  
鹿児島純心大学, 鹿児島県立短期大学, 鹿児島女子短期大学, 仁心看護専門学校,  
鹿児島中央看護専門学校, 川内市医師会立川内看護専門学校,  
鹿児島キャリアデザイン専門学校, 鹿児島医療技術専門学校, 神村学園専修学校,  
鹿児島第一医療リハビリ専門学校,  
公益社団法人鹿児島県理学療法士協会, 一般社団法人鹿児島県作業療法士協会,  
一般社団法人鹿児島県鍼灸師会, 公益社団法人鹿児島県鍼灸マッサージ師会,  
公益社団法人鹿児島県柔道整復師会,  
日進医療器株式会社, 株式会社オーエックスエンジニアリング,  
一般社団法人日本義肢協会  
(令和5年8月25日現在)

#### 10 大会期日

令和5年10月28日(土)～30日(月)

## 11 開・閉会式, 実施競技の開催期日及び会場

実施競技等		開催期日 (令和5年)	会場名
開会式		10月28日(土)	白波スタジアム (県立鴨池陸上競技場)
閉会式		10月30日(月)	白波スタジアム (県立鴨池陸上競技場)
個人競技	陸上競技(身・知)	10月28日(土) ~30日(月)	白波スタジアム (県立鴨池陸上競技場)
	水泳(身・知)		鴨池公園水泳プール
	アーチェリー(身)	10月29日(日)	鹿児島ふれあいスポーツランド
	卓球(身・知・精) [サウンドテーブルテニス(身)を含む。]	10月28日(土) ~29日(日)	西原商会アリーナ (鹿児島アリーナ)
	フライングディスク(身・知)	10月28日(土) ~30日(月)	県立サッカー・ラグビー場
	ボッチャ(身)	10月28日(土) ~29日(日)	指宿総合体育館
	ボウリング(知)	10月28日(土) ~29日(日)	サンライトゾーン
団体競技	バスケットボール(知)	10月28日(土) ~29日(日)	ビーラインスポーツパーク 始良体育館(始良市総合運動公園体育館)
	車いすバスケットボール(身)		いちき串木野市総合体育館
	ソフトボール(知)		知覧平和公園多目的球場
	フットソフトボール(知)		知覧平和公園陸上競技場
	グランドソフトボール(身)		開聞総合グラウンド
	バレーボール(身・知)		南栄リース桜島アリーナ (桜島総合体育館)
	バレーボール(精)		平和公園串良平和アリーナ
	サッカー(知)	10月28日(土) ~30日(月)	国分運動公園陸上競技場, 多目的広場

(注) 身=身体障害者が出場できる競技, 知=知的障害者が出場できる競技  
精=精神障害者が出場できる競技



## 12 参加者及び出場資格

- (1) 大会の参加者は、都道府県・指定都市選手団、大会役員及び競技役員とする。
- (2) 出場選手は、次の全ての条件を満たす者とする。
  - ① 年齢は令和5年4月1日現在で13歳以上とする。
  - ② 資格要件は次のとおりとする。
    - (ア) 身体障害者は、身体障害者福祉法（昭和24年法律第283号）第15条の規定により身体障害者手帳の交付を受けた者。
    - (イ) 知的障害者は、厚生事務次官通知（昭和48年9月27日厚生省発児第156号）による療育手帳の交付を受けた者。あるいは、その取得の対象に準ずる障害のある者。
    - (ウ) 精神障害者は、精神保健及び精神障害者福祉に関する法律（昭和25年法律第123号）第45条により、精神障害者保健福祉手帳の交付を受けた者。あるいは、その取得の対象に準ずる障害のある者。
  - ③ 申込み時に参加する都道府県・指定都市内に現住所（住民票のある地）を有する者。ただし、学校に通学している者及び施設に入所、通所している者は、その学校及び施設の所在地の都道府県・指定都市でも参加できるものとする。
- (3) 団体競技に出場するチームは次のとおりとする。
  - ① 鹿児島県の代表チーム
  - ② 公益財団法人日本パラスポーツ協会がブロック予選実施団体（一般社団法人日本車いすバスケットボール連盟、社会福祉法人日本視覚障害者団体連合スポーツ協議会、一般財団法人全日本ろうあ連盟スポーツ委員会、一般社団法人全日本知的障がい者スポーツ協会及び公益社団法人日本精神保健福祉連盟精神障害者スポーツ推進委員会）と協議の上実施するブロック予選会により決定した都道府県又は指定都市の代表チーム。

ブロック予選会の実施が困難な競技については、公益財団法人日本パラスポーツ協会が選考したチームとしてもよい。
  - ③ 指定都市及びその指定都市のある道府県において、単独で代表チームの編成が出来ない場合に限り、道府県と指定都市の合同チームとしての出場を認める。ただし、その場合はブロック予選会から合同チームとして出場しなければならない。

## 13 選手団規模

- (1) 選手 約3,640人
- (2) 役員 約2,000人

## 14 競技規則

適用する競技規則は、令和5年度に適用の全国障害者スポーツ大会競技規則（公益財団法人日本パラスポーツ協会制定。以下「大会競技規則」という。）並びに別に定める競技実施要項及び競技別実施要領によるものとする。

## 15 競技・種目及び障害・年齢区分

- (1) 競技・種目及び障害区分は、大会競技規則<別表1>「全国障害者スポーツ大会競技・種目」のとおりとする。
- (2) 大会競技規則第2条3に定める年齢区分の基準日は、令和5年4月1日とする。

## 16 参加申込み

- (1) 個人競技の出場申込みは、大会競技規則<別表1>に示された競技の中から、1競技を選ぶものとし、実施種目が複数ある競技については次のとおり選択して申し込むことができる。
  - ① 陸上競技及び水泳は、リレー種目を除き第3希望までの種目を選択する。なお、リレー種目はこれとは別に選択する。
  - ② フライングディスクは、アキュラシーのディスリート5又はディスリート7のいずれか及びディスタンスの計2種目までを選択することができる。
  - ③ アーチェリーは、リカーブ部門又はコンパウンド部門のいずれかの1種目を選択する。
- (2) 開催地主催者は、申し込まれた種目の中から出場種目を決定し、都道府県・指定都市に通知する。

## 17 出場制限

- (1) 個人競技  
出場種目は2種目以内（リレー種目に出場する場合は3種目以内）とする。  
ただし、地理的条件等何らかの理由により、出場競技・種目に制限を加える等の必要がある場合には、主催者で協議の上、決定することができる。
- (2) 団体競技  
団体競技に出場する選手は、他の団体競技及び個人競技には出場できないものとする。

## 18 選手選考への配慮

都道府県・指定都市における、出場選手の選考に当たっては、地域の障害者スポーツの振興を図る観点から、全国障害者スポーツ大会出場未経験者の出場に配慮する。

## 19 全国代表者会議及び監督会議

- (1) 期日  
令和5年10月27日（金）  
（ただし、アーチェリーの監督会議については令和5年10月28日（土）とする。）  
※ 全国代表者会議の開催は令和5年10月19日（木）とする。  
（選手団には燃か実第684号にて通知済み）
- (2) 時間及び会場  
別に定める。

## 20 選手団の派遣及び費用

- (1) 選手団は、都道府県・指定都市（以下「派遣者」という。）が派遣する。
- (2) 派遣者は、開催地主催者に対し、所定の手続きをもって選手団及び出場選手の競技・種目の申込みを行うものとする。
- (3) 選手団の派遣に要する費用は、派遣者が負担する。

## 21 健康・安全管理

選手団の健康・安全管理については、派遣者において十分配慮するものとし、主催者においては、応急の処置のみを行う。

## 22 宿泊

選手団の宿泊は、開催地主催者において確保し、宿泊料金等は別に定める。

## 23 オープン競技

オープン競技として、次のとおり実施する。なお、実施に関する必要な事項は別に定める。

実施競技	開催期日 (令和5年)	会場名
スポーツウエルネス吹矢	10月22日(日)	ハートピアかごしま(鹿児島市)
電動車椅子サッカー (パワーチェアフットボール)	10月21日(土) ～22日(日)	西原商会アリーナ (鹿児島アリーナ)(鹿児島市)
ふうせんバレーボール	10月29日(日)	鹿児島市勤労者交流センター (鹿児島市)

## 24 個人情報及び肖像権に関わる取扱い

- (1) 主催者は個人情報保護に関する法令を遵守し、参加申込みで得た情報を特別全国障害者スポーツ大会に関わる業務のために利用し、目的以外に利用しない。
- (2) 参加者は、参加申込書の提出をもって、大会中に撮影された写真及び映像の公開に関する取扱いについて承諾をしたものとする。
- (3) その他の取扱いについては、国民体育大会における個人情報及び肖像権に関わる取扱いに準じる。

## 25 その他

この要綱に定めるもののほか、大会の実施に関して必要な事項は別に定める。

### 附 則

この要綱は令和5年2月3日から施行する。

### 附 則

この要綱は令和5年4月1日から施行する。

### 附 則

この要綱は令和5年8月25日から施行する。

# <別表1>特別全国障害者スポーツ大会競技・種目

## 1. 陸上競技

◎男女別・年齢区分別    △男女混合・年齢区分なし    ▲男女別・年齢区分なし

区分番号	障害区分	競走							跳躍			投てき				
		50m	100m	200m	400m	800m	1500m	※1 4×100m リレー	走高跳	立幅跳	走幅跳	砲丸投	ソフトボール投	ジャベリックスロー	ビーントック	
		◎	◎	◎	◎	◎	◎	◎	◎	◎	◎	◎	◎	◎	◎	
1	上肢	1	手部切断 片前腕切断又は、片上肢不完全 片上腕切断又は、片上肢完全	◎	◎							◎	◎	◎	◎	◎
		2	両前腕切断又は、片前腕及び片上腕切断 両上肢不完全	◎	◎				◎	▲	◎					
		3	両上腕切断又は、両上肢完全	◎	◎					▲	◎	◎				
	下肢	4	片下腿切断又は、片下肢不完全	◎	◎						◎	◎	◎	◎	◎	
		5	片大腿切断又は、片下肢完全	◎	◎						◎	◎	◎	◎	◎	
		6	両下腿切断	◎	◎						◎		◎	◎	◎	
		7	片下腿及び片大腿切断 両下肢不完全	◎							◎		◎	◎	◎	
		8	両大腿切断又は、両下肢完全											◎	◎	◎
	体幹	9	体幹 ※3	◎	◎						◎	◎	◎	◎	◎	
2	車いす 脳性麻痺、 常用、 以外用で	10	第6頸髄まで残存	◎	◎				◎						◎	
		11	第7頸髄まで残存		◎	◎		◎	◎						◎	
		12	第8頸髄まで残存		◎	◎		◎	◎				◎	◎	◎	
		13	下肢麻痺で座位バランスなし		◎	◎		◎	◎				◎	◎	◎	
		14	下肢麻痺で座位バランスあり		◎	◎		◎	◎				◎	◎	◎	
15	その他の車いす		◎	◎		◎	◎				◎	◎	◎			
3	(脳性麻痺、 脳外傷等) 脳血管疾	16	四肢麻痺で車いす使用	◎					◎						◎	
		17	けって移動	◎					◎						◎	
		18	片上下肢または片上肢で車いす使用	◎					◎					◎	◎	
		19	上肢で車いす使用	◎	◎	◎		◎	◎				◎	◎	◎	
		20	その他走不能										◎	◎	◎	
		21	上肢に不随意運動を伴う走可能	◎	◎	◎			◎		◎	◎	◎	◎	◎	
22	その他走可能	◎	◎	◎			◎		◎	◎	◎	◎	◎			
視覚障害 ※5	24	視力0から0.01まで ※6	◎	◎	◎		◎	◎			◎	◎	◎	◎	◎	
		その他の視覚障害	◎	◎	◎		◎	◎		▲	◎	◎	◎	◎	◎	
聴覚・平衡機能障害、音声・言語・そしゃく機能障害	26	聴覚障害	◎	◎	◎		◎	◎		▲	◎	◎	◎	◎	◎	
知的障害	27	知的障害	◎	◎	◎	◎	◎	◎	△	▲	◎	◎		◎	◎	
内部障害	28	ぼうこう又は直腸機能障害	◎					◎			◎	◎		◎	◎	

※1 4×100mリレーは男女混合とする。  
 ※2 50m競走で使用する車いすは日常生活用とする。  
 ※3 体幹とは頭部・胸部・腹部及び腰部（脊柱）のみに変形がある者（脊椎カリエス等による体幹の障害が該当する）。ただし、四肢の機能障害を伴う場合は体幹の機能障害があってもこの区分には該当しない。  
 ※4 複数の障害区分にわたり1つの◎がついている場合は、1つの区分として競技をおこない、順位を決定する。  
 ※5 視力は「矯正後の良い方の視力」で判定する。  
 ※6 障害区分24は光を通さないアイマスク又はアイシェードを装着する。  
 【注】競走競技は50mと100m、跳躍競技は立幅跳と走幅跳、投てき競技は障害区分8を除き、ソフトボール投とジャベリックスローの両方に申し込むことはできない。

## 2. 水泳

◎男女別・年齢区分別    ○男女別・1部    ●男女別・2部    △男女混合・年齢区分なし

			自由形		背泳ぎ		平泳ぎ		バタフライ		※1	※1	
			25m	50m	25m	50m	25m	50m	25m	50m	フリーリレー4×50m	メドレーリレー4×50m	
			区分番号		障害区分								
1	上肢	1	手部切断	◎	◎	●	○	●	○	●	○		
		2	片前腕切断又は、片上肢不完全	◎	◎	●	○	●	○	●	○		
		3	片上腕切断又は、片上肢完全	◎	◎	●	○	●	○	●	○		
		4	両前腕切断又は、両上肢不完全	◎	◎	●	○	●	○	●	○		
		5	両上腕切断又は、両上肢完全 片前腕及び片上腕切断	◎	◎	●	○	●	○	●	○		
	下肢	6	片下腿切断又は、片下肢不完全	◎	◎	●	○	●	○	●	○		
		7	片大腿切断又は、片下肢完全	◎	◎	●	○	●	○	●	○		
		8	両下腿切断又は、両下肢不完全	◎	◎	●	○	●	○	●	○		
		9	両大腿切断又は、両下肢完全 片下腿及び片大腿切断	◎	◎	●	○	●	○	◎			
	上下肢	10	片上肢切断及び片下肢切断 片上肢不完全及び片下肢不完全	◎	◎	●	○	●	○	◎			
		11	多肢切断又は、片上肢完全及び片下肢完全 両上肢不完全及び両下肢不完全	◎	◎	●	○	●	○	◎			
	2	体幹	12	体幹	◎	◎	●	○	●	○	●	○	
13			第7頸髄まで残存	◎	◎	◎		◎					
14			第8頸髄まで残存	◎	◎	●	○	●	○	●	○		
15			下肢麻痺で座位バランスなし	◎	◎	●	○	●	○	●	○		
3	(脳性麻痺、脳原性麻痺、脳血管疾患、脳外傷等)	17	四肢麻痺(車いす常用)又は、 上肢に著しい不随意運動を伴う走不能	◎	◎	◎		◎					
		18	両下肢麻痺又は、 上肢に軽度の不随意運動を伴う走不能	◎	◎	●	○	●	○	●	○		
		19	片側障害で片上肢機能全廃	◎	◎	●	○	●	○	◎			
		20	その他の片側障害で走不能	◎	◎	●	○	●	○	●	○		
		21	その他の走可能	◎	◎	●	○	●	○	●	○		
4	22	浮具使用	◎	◎	◎		◎						
視覚障害 ※2	23	視力0から0.01まで ※3	◎	◎	●	○	●	○	●	○			
	24	その他の視覚障害	◎	◎	●	○	●	○	●	○			
聴覚・平衡機能障害、音声・言語・そしゃく機能障害	25	聴覚障害	◎	◎	●	○	●	○	●	○			
知的障害	26	知的障害	◎	◎	◎	◎	◎	◎	◎	◎	△	△	

※1 フリーリレー、メドレーリレーは男女混合とする。

※2 視力は「矯正後の良い方の視力」で判定する。

※3 障害区分23は光を通さないゴーグルを装着する。

### 3. アーチェリー

●男女別

	区分番号	障害区分	リカーブ		コンパウンド		
			50m・30m	30m・30m	50m・30m	30m・30m	
肢体不自由	脳原性麻痺以外で車いす常用	1	第8頸髄まで残存	●	●	●	●
		2	その他の車いす	●	●		
	切断・機能障害	3	上肢障害	●	●		
		4	下肢障害（いす、車いす使用を含む）	●	●		
		5	体幹	●	●		
	脳原性麻痺（脳性麻痺、脳血管疾患、脳外傷等）	6	脳原性麻痺（いす、車いす使用を含む）	●	●	●	●
●				●			
●				●			
聴覚・平衡機能障害、音声・言語・そしゃく機能障害	7	聴覚障害	●	●			
内部障害	8	ぼうこう又は直腸機能障害	●	●			

※「第8頸髄まで残存」には、「第6頸髄まで残存」及び「第7頸髄まで残存」は出場できるものとする。

### 4. 卓球

◎男女別、年齢区分別 ●男女別

			区分番号	障害区分	卓球	STT
肢体不自由	1	上肢障害	1	片上肢障害	◎	
			2	両上肢障害	◎	
		下肢障害	3	片下腿切断又は、片下肢不完全	◎	
			4	片大腿切断又は、両下腿切断 片下肢完全又は、両下肢不完全	◎	
			5	片下腿及び片大腿切断 両大腿切断又は、両下肢完全	◎	
			体幹	6	体幹	◎
	2	脳原性麻痺以外で車いす常用、使用	7	第8頸髄まで残存 ※1	◎	
			8	座位バランスなし	◎	
			9	その他の車いす	◎	
	3	脳原性麻痺（脳性麻痺、脳血管疾患、脳外傷等）	10	車いす使用	◎	
			11	杖又は、松葉杖使用	◎	
			12	上肢に不随意運動あり	◎	
			13	上肢に不随意運動なし	◎	
			14	片側障害	◎	
視覚障害 ※2			15	アイマスク又はアイシェードあり ※3		◎
			16	アイマスク又はアイシェードなし	◎	
聴覚・平衡機能障害、音声・言語・そしゃく機能障害			17	聴覚障害	◎	
知的障害			18	知的障害	◎	
精神障害			19	精神障害	●	

※1 「第8頸髄まで残存」には、「第6頸髄まで残存」及び「第7頸髄まで残存」は出場できるものとする。

※2 視力・視野の程度に関わらず、アイマスク又はアイシェードの有無で出場競技を分ける。

※3 障害区分15は、各自で用意した光を通さないアイマスク又はアイシェードを装着する。

### 5. フライングディスク

◇区分なし ●男女別

	アキュラシー		ディスタンス	
	ディスリート5	ディスリート7	座位	立位
肢体不自由				
視覚障害				
聴覚障害	◇	◇	●	●
知的障害				
内部障害（ぼうこう又は直腸機能障害）				

## 6. ボッチャ

△男女混合・年齢区分なし

	区分番号	障害区分	競技スタイル		
			立位	座位	
肢体不自由	1	切断・機能障害	△		
	2	脳原性麻痺以外で車いす常用、使用	2	第6頸髄まで残存	△
			3	第7頸髄まで残存	△
			4	第8頸髄まで残存	△
			5	多肢切断	△
	3	脳原性麻痺（脳性麻痺、脳血管疾患、脳外傷等）	6	四肢麻痺で車いす常用または、使用	△
			7	けって移動	△
			8	片上下肢で車いす常用または、使用	△
	4		9	その他走不能	△
			10	電動車いす常用	△

※ 座位とは、車いす及び椅子に座った競技スタイルを言う。

※ 座位で競技する選手（区分2～8および10）で、投球はできるが車いすの方向を変えたり、移動したりすることが機能的に困難な者に競技アシスタントを1名、投球することが困難でランプを使用して競技をする者にランプオペレーターを1名認める。

※ 立位で競技する選手については、安全上の配慮から、投球時以外はボックス内に椅子を準備し、座位にて待機してもよい。

## 7. ボウリング

知的障害者で男女別、年齢区分別に実施する。

## 8. バスケットボール

知的障害者で、男女別に実施する。

## 9. 車いすバスケットボール

肢体不自由者の車いす使用者で、競技規則第9部第3条の規定に該当する者。

## 10. ソフトボール

知的障害者のみの競技とする。

## 11. グランドソフトボール

視覚障害者のみの競技とする。

## 12. バレーボール

聴覚障害者と知的障害者で、男女別に実施する。

精神障害者は、男女混合とする。

## 13. サッカー

知的障害者のみの競技とする。

## 14. フットソフトボール

知的障害者のみの競技とする。

# M E M O





## 2 大会競技実施要項



# 特別全国障害者スポーツ大会「燃ゆる感動かごしま大会」 競技実施要項

## 1 競技運営

### (1) 個人競技

ア 陸上競技、水泳及びフライングディスクは同一競技内で2種目まで出場できる。

また、陸上競技及び水泳は、これに加えてリレー1種目に出場できる。

なお、フライングディスクの2種目とは、アキュラシーのディスリート5又はディスリート7から1種目とディスタンスの計2種目である。

イ 競技は、原則として男女別に行う。

ただし、陸上競技の4×100mリレー、水泳の4×50mフリーリレー及び4×50mメドレーリレー、フライングディスクのアキュラシー種目ならびにボッチャを除く。

ウ 1組の競技者数は、8名以内とし、予選を行わず組単位に1回の決勝競技とする。

ただし、卓球は4名以内のブロック、ボッチャは3または4チームのプールに分かれて行うこととし、競技方法は別に定める。

エ 出場選手が少ない競技・種目は、異なる障害区分の選手又は他の年齢区分の選手が同時に競技を行うことがある。

この場合、順位決定及び表彰は、障害区分及び年齢区分別に行う。なお、ボッチャは障害区分によらずプールを形成し、各プールにて順位決定及び表彰を行う。

### (2) 団体競技

ア チーム編成は、バスケットボール及びバレーボール（聴覚障害の部、知的障害の部）は男女別、バレーボール（精神障害の部）は男女混合とし、他の競技は男女混合を可とする。

イ 試合は、都道府県・指定都市の代表チームによるトーナメント方式とし、原則として3位決定戦を実施する。

ウ 競技日程に支障がない範囲で、交流戦を実施することができる。

### (3) 実施態度

開催地主催者が競技運営主管団体と協議の上、決定する。

### (4) 開始式・表彰式

ア 開始式

実施する場合は、選手のコンディション等に配慮して簡素に行う。

イ 表彰式

(ア) 陸上競技、水泳、フライングディスク、卓球、ボッチャ及びボウリングは、随時、表彰を行う。

(イ) (ア)以外の競技は、競技終了後に行う。

### (5) 競技記録及び成績の発表等

ア 競技記録及び成績は、燃ゆる感動かごしま大会のウェブページに掲載する。

イ 各競技の記録及び成績は、当該競技会場内の記録速報板等に掲示する。

### (6) 抗議

ア 競技上の抗議については、令和5（2023）年度に適用の全国障害者スポーツ大会競技規則（公益財団法人日本パラスポーツ協会制定）の定めるところによる。

イ 選手の出場資格、組合せ及び障害区分の適用については、抗議することができない。

## 2 表彰

### (1) 個人競技

各競技の組（卓球はブロック、ボッチャはプール）ごとに1位から3位までの選手にメダルを授与する。

ただし、ボッチャを除き組に異なった障害区分及び年齢区分がある場合は、その区分ごととする。

### (2) 団体競技

優勝チームに賞状及び優勝杯を、2位及び3位のチームに賞状を、優勝から3位までのチーム選手にメダルを授与する。

## 3 参加申込み

### (1) 申込方法

選手を派遣する都道府県・指定都市（以下「派遣者」という。）は、所定の参加申込書に必要事項を記入し、申し込むものとする。

### (2) 申込期限

令和5（2023）年6月30日（金）必着とする。

### (3) 提出先及び問合せ先

派遣者は、封筒に「二つ折り厳禁・参加申込書在中」と朱書きし、書留郵便で参加申込書を以下に送付すること。

〒890-8577 鹿児島県鹿児島市鴨池新町10番1号

燃ゆる感動かごしま国体・かごしま大会実行委員会事務局

（鹿児島県国体・全国障害者スポーツ局 全国障害者スポーツ大会課）

T E L 099-286-2561（直通） F A X 099-286-5553

### (4) 申込後の変更の取扱い

#### ア 個人競技

病気等でやむなく選手を変更する場合には、派遣者が令和5（2023）年7月20日（木）までに、開催地主催者に文書で申し出、併せて新しく出場する選手の個人競技参加申込書を提出すること。その後の変更は認めない。

また、参加を取り消す場合には、その都度、文書で開催地主催者に申し出ること。

#### イ 団体競技

病気等でやむなく選手を変更する場合には、派遣者が令和5（2023）年9月29日（金）までに、開催地主催者に文書で申し出、併せて必要な書類を提出すること。その後の変更は認めない。

また、参加を取り消す場合には、その都度、文書で開催地主催者に申し出ること。

## 4 番号布

### (1) 個人競技に出場する選手は、競技用の服装に必ず番号布を付けるものとする。

ただし、水泳に出場する選手はIDカード（所属選手団、氏名、出場種目等を記載したもの）をもって番号布に代える。

### (2) 番号布（IDカードを含む。）は主催者が準備し、派遣者に配布する。

### (3) 番号布の布地の色は、障害別に次のとおり色分けし、数字は黒色とする。

なお、障害が重複している場合には、出場する障害部門の色の番号布を使用し、布の下端5センチメートルに他の重複する障害部門の色を表示する。

ア	肢体不自由者	白
イ	視覚障害者	薄緑
ウ	聴覚障害者	黄
エ	知的障害者	桃
オ	内部障害者	水色
カ	精神障害者	薄茶

## 5 競技場への入退場

- (1) 係員の指示に従うものとする。
- (2) 出場選手の介助等のため競技エリア内に入場する者は、あらかじめ開催地主催者の許可を受け、開催地主催者が用意するビブス等を着用した者に限る。

## 6 公式練習

- (1) 期日  
令和5（2023）年10月27日（金）に行う。  
※ただし、アーチェリーは令和5（2023）年10月28日（土）に行う。
- (2) 時間及び場所  
別に定める。

## 7 その他

この要項に定めるもののほか、競技運営上必要な事項は、競技ごとに競技運営主管団体と協議の上、競技別実施要領に定める。

# 3 大会日程

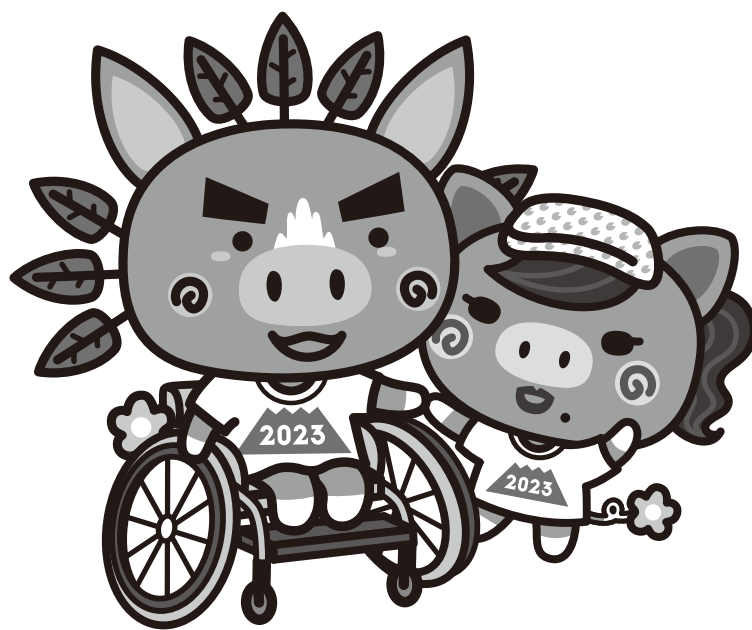









特別全国障害者スポーツ大会「燃ゆる感動かごしま大会」 大会競技日程

■ 10月30日(月) 競技3日目・閉会式

会場地 種別	鹿児島市															
	個人					団体										
競技名	陸上競技	水泳	アーチェリー	卓球・サウインド テニス	フライング ディスク	ボウリング	ハレーボール 身	ハレーボール 知	バレーボール	バスケット ボール	車いすバスケット ボール	ソフトボール	フットソフト ボール	ポッチャ 身	グラウンドソフト ボール	サッカー
区分	身・知	身・知	身	身・知・精	身・知	知	身	知	精	知	身	知	知	身	身	知
会場名	鴨池公園 水泳プール	鴨池公園 水泳プール	鹿児島県立総合体育館 スポーツランド	西原商會 アリーナ	県立サッカ- ラグビー場	サンライトゾーン	商業リーグ 横島アリーナ	商業リーグ 横島アリーナ	平和公園単身 平和アリーナ	ヒーローズポ-ツ パーク総合体育館	いちき串木野市 総合体育館	知多野和公園 多目的球場	知多野和公園 陸上競技場	指宿総合体育館	開陽総合 グラウンド	多目的広場
7:00																
30																
8:00																
30		受付 8:00~8:40			受付 8:00~9:00											
9:00																
30																
10:00																
30																
11:00																
30																
12:00																
30																
13:00																
30																
14:00																
30																
15:00																
30																
16:00																
30																
17:00																
30																
18:00																
30																
19:00																
30																
20:00																
30																

# 閉会式

# MEMO



## 4 大会役員名簿



# 大会役員

(順不同・敬称略)  
令和5年9月19日現在

名 誉 会 長	盛 山 正 仁								
名 誉 副 会 長	森 和 之	室 伏 広 治					茂 里 毅		
会 長	塩 田 康 一								
副 会 長	星 野 芳 隆	松 里 保 廣					藤 本 徳 昭		
	大 塚 大 輔	下 鶴 重 司					中 西 謙 治		
	打 越 明 幸	中 重 元 弘					中 屋 謙 桂		
	塗 木 弘 薫	湯 元 敏 泉					川 越 己 清		
	花 牟 礼 尚	下 川 床 尚					阿 多 己 邦		
	濱 田 輝 雄	山 下 つきみ 規					小山田 脇 尚		
	本 坊 嘉 之 鶴	高 岡 秀 藤 雄					宮 之 脇 尚		
	布 袋 千 代	高 城 流 純 大					藤 田 中 勉		
	花 木 正 博	水 川 伯 明					田 中 田 究		
	大 久 保 幸								
	迫 田 博								
顧 問	青 山 周 平	安 江 伸 夫					藤 原 章 夫		
	藤 江 陽 子	井 上 諭 一					宮 路 拓 馬		
	三 反 園 訓	野 間 健 武					森 山 秀 久		
	小 里 泰 弘	保 岡 宏 子					尾 辻 哲 也		
	野 村 哲 明	村 田 厚 子					窪 田 部 一 彦		
	遠 藤 利 明	村 木 上 博					阿 鹿 島 晴 雄		
	佐 々 木 桃 子	井 松 本 吉 郎					平 川 順 一 朗		
	笹 部 俊 爾	笠 原 昌 人					徳 元 保 利 秀		
	内 田 完 剛	野 崎 濱 利 太郎					久 保 純 一 郎		
	取 本 一 茂	中 濱 通 啓 一郎					政 純 一 郎		
	横 山 孝 博	切 河 野 修 三					下 本 地 章 人		
	後 田 竜 浩 一 郎	河 若 松 永 皓					松 下 順 一 将		
	玉 川 耕 治	末 永 田 裕 久					西 原 堅 隆		
	中 村 耕 治	末 田 裕 之					具 志 堅 哲 郎		
	霜 出 勘 平	藺 田 松 恵 理 子					加 治 屋 山 光		
	山 口 義 明						畑 山 光 伸		

藤内緒倉日山荒井伍高西望和江本元湯角池米たいらいわ伊西西瀬藤寺吉日田島馬南原米大福安	原田方野口井上藤橋月田口田山浅野畑丸行しげ藤村高崎田留高之上津場口盛窪元原	正高直暢幸秀明忠秀惠浩一しずかひさや慎知まき行仁浩三洋厚耕公美靖義幸郷俊	樹史徹紀子彦樹浩春文美一郎訓満かずや太郎毅行雄樹協悟郎剛一宏滋三保子明一子孝達	河延大高能伊有梶桜竹板結日川内秋松小柴寿郷中上おさだふくし園松小鶴外増原桶前房安千須原	合與大橋瀨東森本間下東城比部田丸山川立原村山おさだ山田園園田谷村原藤之	純一桂子尚さやか卓子智子樹美子香一郎勝一樹健一さおりみさ子鉄はじめ拓素貞康ノブスケ豊孝よし真勝吉政洋正修明哲	猪大田増中石工鈴田三渡佐宇村平橋岩しらいし森田宝東大前柳禧永鶴山地堀山悦平長野本前	飼前枝中田村橋藤木所浦邊々都野原口重畑来久保野久井田田所江本田林島川坊田	聡千代慎明友大しの淳昭浩邦恵俊志住あ昭浩良清博義伸章志国美智克孝和明光
--	---------------------------------------	--------------------------------------	---	---	-------------------------------------	--	---	--------------------------------------	-------------------------------------

山	口	良	人	前	田	伸	行	佐	木	好	彦
川	島	英	和	東	條	廣	光	大	黑	義	博
西	川	達	也	岩	崎	芳	郎	岩	元	義	弘
岡	野	恒	憲	小	正	芳	史	森	田	義	久
山	村		徹	萩	元	千	博	池	田	琢	哉
中	平		壯	伊	佐	幸	子	前	板	祝	成
西	脇	良	將	椎	木	伸	一	八	山	俊	輔
尾	塚	雅	弥	田	中	良	二	永	田	由	高
五	本	欣	剛	下	平	晴	行	安	後	壯	平
橋	野	俊	也	大	山	辰	夫	肥	上	正	司
上	畑	靖	市	川	添		健	池	田	滝	一
東	園		弘	宮	原	和	順	新	川	敏	郎
石	山	裕	博	永	野	耕	行	田	院	壽	広
小	崎	公	康	荒	木	愛	治	伊	田	泰	幼
元	野	悦	知	鎌	田	弘	人	竹	久	元	典
隈	村	登	男	森	井	力	光	大	保	真	明
前	長	慶	朗	今	園	一	夫	山	上	由	宗
永	田	孝	則	仮	内	貴	德	田	滿	榮	美
川	重	登	良	堀	下	美	志	池	野	義	涉
久	元	公	男	山	田	幸	岳	平	濱	政	作
西	釜	功	郎	森	畑	誠	一	長	川	秀	人
前	浦	幸	一	林	留		治	小	原	忠	忍
富	田	勇	博	田	尾	智	稔	笹	田	豐	夫
松	重	俊	治	有	野	茂	哉	迫	田	義	三
塩	釜	治	朗	石	沢	弘	樹	奧	岡	源	廣
杉	浦	哲	俊	向	野	利	忍	前	井	乃	成
榮	田	徹	治	行	山	芳	榮	上	枝	岩	茂
前	口	豐	志	永	留	茂	則	福	口	恒	介
高	田	達	繁	松	水	喜	英	松	平	鈴	根
原	田	昭	学	有	野	健	人	山	元	和	剛
内	田	浩	郎	出	良	一	彦	江	馬	正	博
宮	倉	寬	二	中	田	行	作	吉	野	芳	代
池	本	和	一	相	井	一	洋	有	坂	晴	勉
小	居	隆	恒	和	尾	敏	博	佐	邊	裕	夫
橋	嶋	照	典	坂	川	邦	也	保	澤	昌	勝
武	辺	陽	子	寺	藤	啓	徹	澤	相		明
小	城		司	玉	枝	利	彦	大	大		朗
渡	田		夫	後	藤		夫	濱	濱		二
本			彰	三	藤		已	大	西		幸
太			介	齋			之				守

## 5 大会实施本部



# 燃ゆる感動かごしま国体・かごしま大会実施本部 組織体制

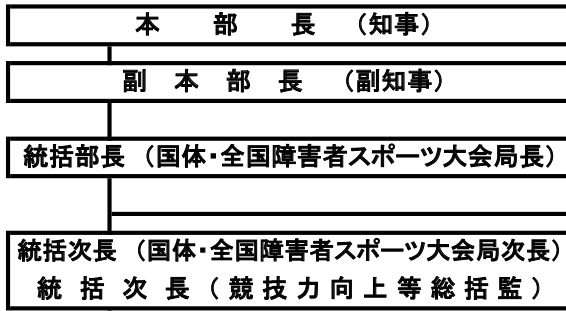

**【参与】**  
 総務部長, 男女共同参画局長, 総合政策部長, 観光・文化スポーツ部長, 環境林務部長, 暮らし保健福祉部長, 商工労働水産部長, 農政部長, 土木部長(兼)本港区まちづくり総括監, 総括危機管理防災監(兼)危機管理防災局長, 会計管理者(兼)出納局長, 労働委員会事務局長, 人事委員会事務局長, 議会事務局長, 監査委員事務局長, 県立病院事業管理者, 教育長, 鹿児島地域振興局長, 南薩地域振興局長, 北薩地域振興局長, 始良・伊佐地域振興局長, 大隅地域振興局長

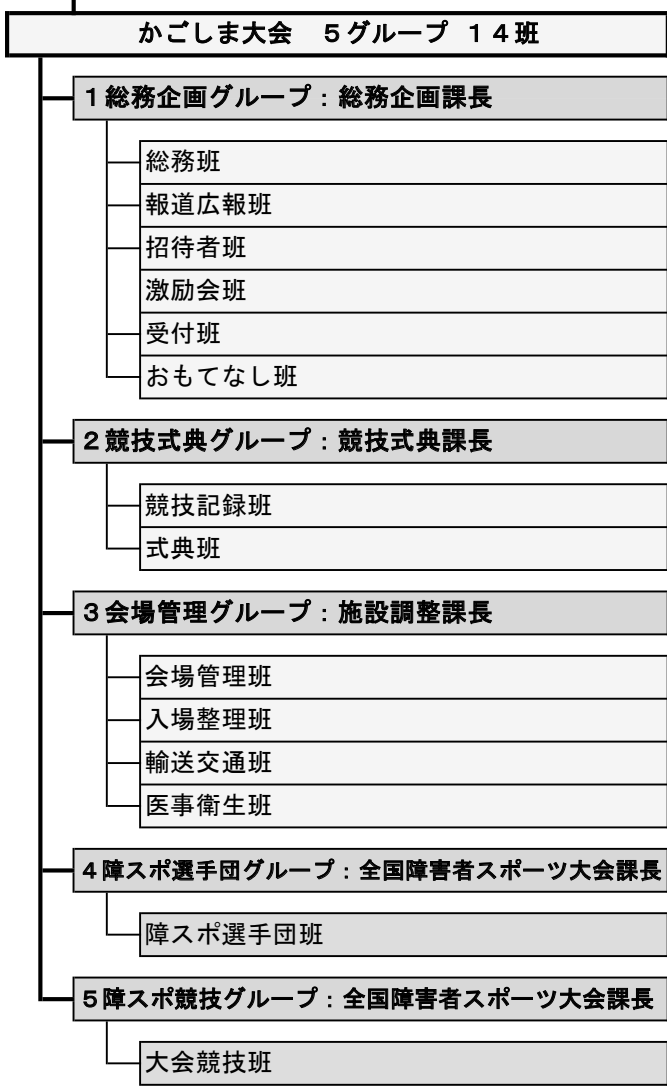
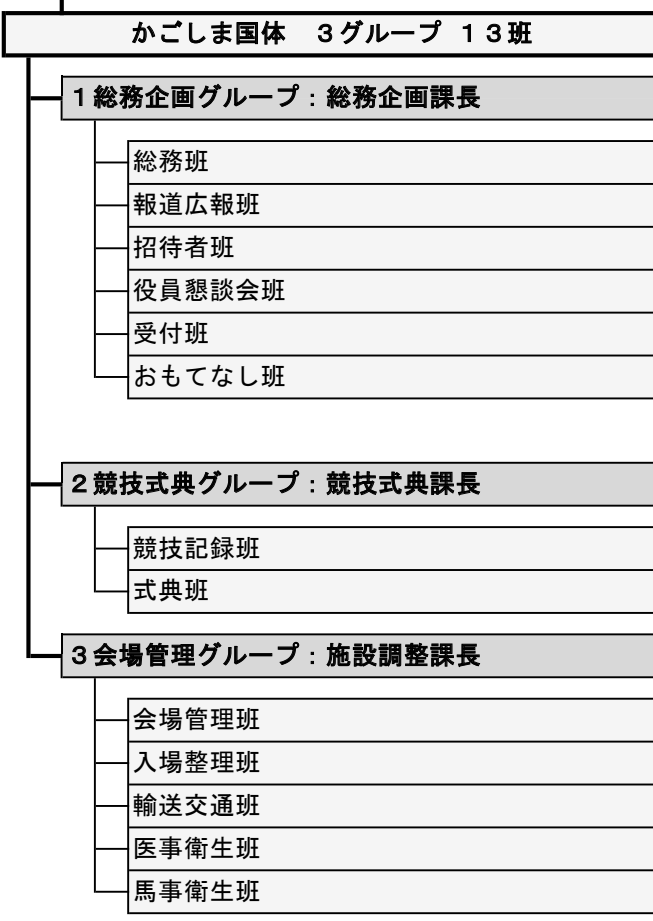



# 6 開・閉会式



## 特別全国障害者スポーツ大会「燃ゆる感動かごしま大会」開・閉会式 次第

### 1 開会式

期 日：令和5年10月28日（土）

会 場：白波スタジアム

（県立鴨池陸上競技場）

次 第	時 刻
実施態度決定	5:00
開場	7:30
オープニングプログラム開始	8:50
入場締切	9:10
オープニングプログラム終了	9:50
皇族御着席	9:59
開式通告	10:00
役員・選手団入場開始	10:01
役員・選手団整列完了	10:36
開会宣言・大会会長あいさつ	10:37
国旗掲揚	10:40
大会旗・鹿児島県旗・鹿児島市旗掲揚	10:42
文部科学大臣あいさつ	10:46
皇族のおことば	10:49
炬火入場・点火	10:52
選手代表宣誓	10:57
歓迎演技開始	11:01
歓迎演技終了	11:16
閉式通告	11:17
皇族御退席	11:18
役員・選手団退場開始	11:19
役員・選手団退場完了	11:37
エンディングプログラム開始	11:38
エンディングプログラム終了	11:58
終了	11:59

### 2 閉会式

期 日：令和5年10月30日（月）

会 場：白波スタジアム

（県立鴨池陸上競技場）

次 第	時 刻
実施態度決定	5:00
（競技終了）	(13:00)
開場	14:00
オープニングプログラム開始	15:00
オープニングプログラム終了	15:30
皇族御着席	15:39
開式通告	15:40
大会会長あいさつ	15:41
スポーツ庁長官あいさつ	15:44
皇族のおことば	15:47
大会旗・鹿児島県旗・鹿児島市旗降納	15:50
国旗降納	15:54
大会旗引継	15:56
炬火納火	15:58
閉会宣言	16:03
閉式通告	16:04
（ファイナルステージ準備）	
ファイナルステージ開始	16:10
ファイナルステージ終了	16:40
皇族御退席	16:41
役員・選手団退場開始	16:42
役員・選手団退場完了	17:00
終了	17:01

特別全国障害者スポーツ大会「燃ゆる感動かごしま大会」開・閉会式 次第  
【荒天時】

1 開会式

期 日：令和5年10月28日（土）

会 場：川商ホール

（鹿児島市民文化ホール）

次 第	時 刻
実施態度決定	5:00
開場	8:00
入場締切	9:10
皇族御着席	9:59
開式通告	10:00
開会宣言・大会会長あいさつ	10:01
国旗儀礼	10:04
大会旗・鹿児島県旗・鹿児島市旗儀礼	10:06
文部科学大臣あいさつ	10:10
皇族のおことば	10:13
選手代表宣誓	10:16
閉式通告	10:20
皇族御退席	10:21
役員・選手団退場開始	10:22
役員・選手団退場完了	10:37
終了	10:38

（※）当日の状況により変更となる場合があります。

2 閉会式

期 日：令和5年10月30日（月）

会 場：川商ホール

（鹿児島市民文化ホール）

次 第	時 刻
実施態度決定	5:00
（競技終了）	(13:00)
開場	13:30
入場締切	14:40
皇族御着席	15:39
開式通告	15:40
大会会長あいさつ	15:41
スポーツ庁長官あいさつ	15:44
皇族のおことば	15:47
大会旗・鹿児島県旗・鹿児島市旗儀礼	15:50
国旗儀礼	15:54
大会旗引継	15:56
閉会宣言	15:58
閉式通告	15:59
皇族御退席	16:00
役員・選手団退場開始	16:01
役員・選手団退場完了	16:11
終了	16:12

（※）当日の状況により変更となる場合があります。

## 1 開会式参加について

### 1 基本的事項

#### (1) 開会式

日 時：令和5年10月28日（土）7：30開場

場 所：白波スタジアム（鹿児島県立陸上競技場）

鹿児島県鹿児島市与次郎二丁目2番2号

#### (2) 実施態度決定

日 時：令和5年10月28日（土） 5：00

確 認：大会ホームページ「燃ゆる感動かごしま大会」（5：10頃掲載予定）

(<https://kagoshimakokutai2020.jp/taikai/>) で検索

#### (3) 参加者

都道府県・指定都市の選手団（選手・役員）

【対象競技：陸上競技，アーチェリー，卓球】

#### (4) 役員・選手団の受付

時 間：8：00～9：10

場 所：選手団受付テント

方 法：ア 各都道府県・指定都市選手団の責任者は、「団長名」「旗手名」「参加人数」「車いす選手数」を報告してください。

イ 受付の際に、旗竿と保持ベルトを貸出しますが、行進用の選手団旗は、各選手団で必ずお持ちください。

ウ 貸出した旗竿と保持ベルトは、開会式終了後、受付場所に返却してください。

### 2 会場への到着と選手団控所への移動【図1】

#### (1) 選手団控所

補助競技場横園路及びテニスコート

(2) 各選手団は、計画輸送バスで選手団計画バス駐車場へ移動していただき、駐車場からは徒歩で選手団控所に移動をお願いします。

(3) 控所へ入るためには、警備の都合上、IDカード及びリストバンドが必要になります。

※IDカードは、事前に郵送し、リストバンドについては、開会式当日、実施本部員（選手団班）が配付します。バス車内にて装着し、IDゲートDから入場してください。

(4) IDカードと本人確認書類（運転免許証，パスポート，障害者手帳など顔写真入りのもの）の提示が必要になる場合がありますので，IDカードと本人確認書類を必ずお持ちくださるようお願いいたします。

IDを忘れた場合は「ID再発行所2」において、本人確認の上（運転免許証、パスポート、障害者手帳など顔写真入りの証明書等が必要）、再発行を受けてください。

- (5) 一見して選手・役員と確認できるような選手団ユニフォームの着用をお願いします。入場行進を行う選手・役員については、必ず選手団ユニフォームを着用してください。

### 3 式典観覧について

フィールド観覧席利用者（入場行進に参加せず、フィールド内の観覧席を利用する者）は、実施本部員（式典班選手団係）の誘導に従い、第1ゲートから入場し、陸上トラック横付近に設置されている車いす席または丸椅子に着席してください。

### 4 入場行進について【図2】

#### (1) 集合・整列

時 間：9：10～9：30

場 所：補助競技場 フィールド内

入場行進する選手団は、補助競技場にて入場行進前の事前整列を行いますので、入場開始の案内に従い、補助競技場のフィールドにいる各選手団のプラカードを目標に9時30分までに集合、整列を完了してください。

#### (2) 移動開始・整列完了

時 間：9：30～9：50

入場行進前の整列が終了し、9時30分になりましたら、補助競技場から入場待機場所（第1ゲート）に向かって沖縄県からプラカードを先頭に移動を開始します。※整列時間を厳守してください。

### 5 入場行進の方法【図3】【図4】

- (1) 入場行進の隊形と入場の順番は図のとおりです。
- (2) 入場行進時は、プラカードの行進速度に合わせて行進してください。
- (3) 大会会長への敬意を表する方法は、各選手団の自由としますが、式典ステージ左右の2本の標旗の間で行うようお願いします。
- (4) 椅子はあらかじめフィールド内に置いています。なお、車いす席は前方に設けています。

### 6 選手代表宣誓（当日、整列前に説明します【9：00補助競技場雨天走路内】）

- (1) 選手代表宣誓者、鹿児島県旗手は「選手代表宣誓」のアナウンスで、速やかに宣誓マイク前に進みます。
- (2) 各都道府県・指定都市の旗手は、「各都道府県、指定都市の旗手の皆さんは、宣誓者を中心に、半円形にお集まりください。」のアナウンスの後、宣誓者の周

囲に集まります。その際、旗手は身体の正面に垂直に立ててください。

- (3) 各選手団の旗手は、宣誓者が宣誓位置に着くと同時に、旗を斜め前方（45度）に倒し、宣誓が終了した後、旗を元に戻します。
- (4) 宣誓が終わるとファンファーレが演奏されますので、ファンファーレが終了したら、速やかに元の位置に戻ります。

## 7 歓迎演技

- (1) 歓迎演技は、フィールドの一部やトラック全体を使用し演技を展開しますので、選手団の近くで演技を行うことがあり、選手団の列の間でも演技を行う予定です。
- (2) 演技の最後に、テープ等を打ち上げる演出を行う予定です。

## 8 選手団退場【図5】【図6】

- (1) 退場順と経路は【図5】のとおりです。各都道府県・指定都市ごとに、各プラカードに続いて退場します。
- (2) フィールド観覧席利用者は、実施本部員（式典班選手団係）の誘導により退場します。
- (3) 退場後は【図6】のとおり選手団控所に移動し、解散となります。

## 9 その他

### (1) 手荷物等

- ① 会場には、手荷物をお持ちにならないでください。持参した手荷物等は各控所に備え付けの保管用箱等を利用し、各選手団の責任で管理してください。
- ② 入場行進の際には、貴重品以外の物品は持ち込まないでください。
- ③ 式典中の携帯電話の使用（付属のカメラを含む）、ビデオ・カメラの撮影等は行わないでください。
- ④ トランシーバー等は、式典運営に支障を及ぼすおそれがありますので使用しないでください。

### (2) ドリンクサービス

ドリンクサービスコーナーは設置していません。熱中症対策として各県選手団に対し、ペットボトル（一人1本ずつ）での提供を予定していますが、数に限りがありますので、必要に応じ、日頃利用しているものをお持ちいただくなど、各自でも熱中症対策のご準備をお願いします。

※式典会場（白波スタジアム内）には、缶・ビン・ペットボトルを持ち込むことはできません。

### (3) 救護所

体調不良や具合が悪くなった場合は、お近くの係員にお申し出ください。選手団控所に救護所を設置しています。

## 2 閉会式参加について

### 1 基本的事項

#### (1) 閉会式

日 時：令和5年10月30日（月）14：00開場

場 所：白波スタジアム（鹿児島県立陸上競技場）

鹿児島県鹿児島市与次郎二丁目2番2号

#### (2) 実施態度決定

日 時：令和5年10月30日（月） 5：00

確 認：大会ホームページ「燃ゆる感動かごしま大会」（5：10頃掲載予定）

(<https://kagoshimakokutai2020.jp/taikai/>) で検索

#### (3) 参加者

全ての都道府県・指定都市の選手団（選手・役員）

#### (4) 役員・選手団の受付

時 間：14：00～14：50

場 所：選手団受付テント

方 法：各都道府県・指定都市選手団の責任者は、全競技を取りまとめ、「団長名」「参加人数」「車いす選手数」を報告してください。

### 2 会場への到着と選手団控所への移動

#### (1) 選手団控所

補助競技場横園路・テニスコート及び県体育館・川商ホール（予定）

※晴天時は、補助競技場でも昼食をとることができます（陸上競技終了後）

#### (2) 控所への移動に際しては、開会式と同様になります。

IDカードを装着し、入場してください。

#### (3) 閉会式においても、スタンド席の役員・選手団は、リストバンド着用が必要です。

#### (4) IDカードと本人確認書類（運転免許証、パスポート、障害者手帳など顔写真入りのもの）の提示が必要になる場合がありますので、IDカードと本人確認書類を必ずお持ちくださるようお願いいたします。

IDを忘れた場合は「ID再発行所2」において、本人確認の上（運転免許証、パスポート、障害者手帳など顔写真入りの証明書等が必要）、再発行を受けてください。

#### (5) 寒さ対策として、各自防寒着等を用意していただきますようお願いいたします。

### 3 式典会場（白波スタジアム）への入場について

時 間：14：30～15：30

【役員・選手団A】（フィールド席に着席）

- (1) 入場行進は行いません。選手団席（丸椅子）をフィールドに準備しますので、15時30分までに会場に入場し、着席してください。
- (2) 各選手団は、3ゲート、4ゲートどちらのゲートからも入場いただけます。

【図7】

- (3) 車いす席は各選手団の前方に設けています。

【役員・選手団B】（スタンド席に着席）

- (1) 入場行進は行いません。バックスタンドに選手団エリアを設けていますので、15時30分までに会場に入場し、着席してください。
- (2) バックスタンド外「入場口6」または「入場口7」から入場していただきます。【図7】
- (3) 車いす席は設けておりません。ご了承ください。

### 4 選手団退場【図8】

- (1) 退場については、鹿児島県選手団がお見送り位置に付いた後、フィールド内側に位置する選手団から退場します。
- (2) 【役員・選手団A】は第3・4ゲートから、プラカードの先導にしたがって退場します。
- (3) 退場後は、各選手団控所へ移動し、解散となります。
- (4) 【役員・選手団B】（スタンド席着席者）は【役員・選手団A】の退場が始まりましたらゲートに近い選手団から順に退場していただき、選手団控所へ移動し、解散となります。

### 5 その他

#### (1) 手荷物等

- ① 会場には、手荷物をお持ちにならないでください。持参した手荷物等は各控所に備え付けの保管用箱等を利用し、各選手団の責任で管理してください。
- ② 入場行進の際には、貴重品以外の物品は持ち込まないでください。
- ③ 式典中の携帯電話の使用（付属のカメラを含む）、ビデオ・カメラの撮影等  
は行わないでください。
- ④ トランシーバー等は、式典運営に支障を及ぼすおそれがありますので使用しないでください。

#### (2) ドリンクサービス

ドリンクサービスコーナーは設置していません。熱中症対策として各県選手団に対し、ペットボトル（一人1本ずつ）での提供を予定していますが、数に限りがありますので、必要に応じ、日頃利用しているものをお持ちいただくなど、各



自でも熱中症対策のご準備をお願いします。

※式典会場（白波スタジアム内）には、缶・ビン・ペットボトルを持ち込むことはできません。

(3) 救護所

体調不良や具合が悪くなった場合は、お近くの係員にお申し出ください。

補助競技場（選手団控所）に救護所を設置しています。

### 3 荒天時について

#### 【開会式】

##### 1 概要

期 日：令和5年10月28日（土）

場 所：川商ホール（鹿児島市民文化ホール）

鹿児島市与次郎二丁目3番1号

##### 2 実施態度決定

日 時：令和5年10月28日（土） 5：00

確 認：大会ホームページ「燃ゆる感動かごしま大会」（5：10頃掲載予定）

（<https://kagoshimakokutai2020.jp/taikai/>）で検索

##### 3 参加者

都道府県・指定都市の選手団（選手・役員） 【各選手団4名以内予定】

##### 4 受付

川商ホールロビー

※IDカードと本人確認書類を必ずお持ちくださるようお願いいたします。

##### 5 入場行進

入場行進は行いません。受付を済ませたら、指定された座席に着き、開式をお待ちください。なお、選手団旗をご持参ください。

#### 【閉会式】

##### 1 概要

期 日：令和5年10月30日（月）

場 所：川商ホール（鹿児島市民文化ホール）

鹿児島市与次郎二丁目3番1号

##### 2 実施態度決定

日 時：令和5年10月30日（月） 5：00

確 認：大会ホームページ「燃ゆる感動かごしま大会」（5：10頃掲載予定）

（<https://kagoshimakokutai2020.jp/taikai/>）で検索

##### 3 参加者及び受付

上記【開会式】と同様

図1 開会式会場図（駐車場→控所）

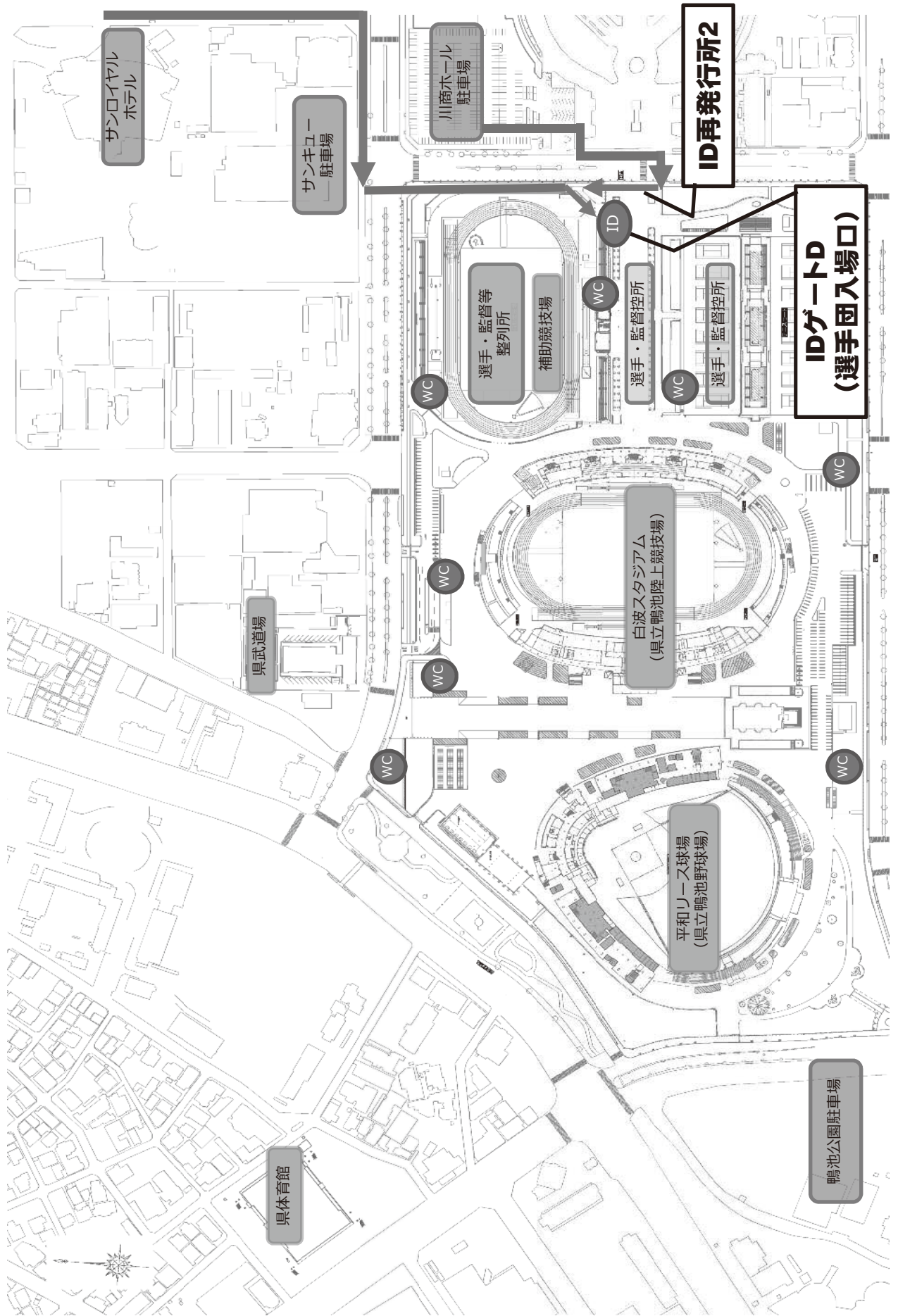

# 図2 開会式整列隊形（補助競技場）

（入場行進する役員・選手団整列時間）  
 整列開始時間 ⇒ 9時10分 整列完了・1Gへ移動開始時間 ⇒ 9時30分

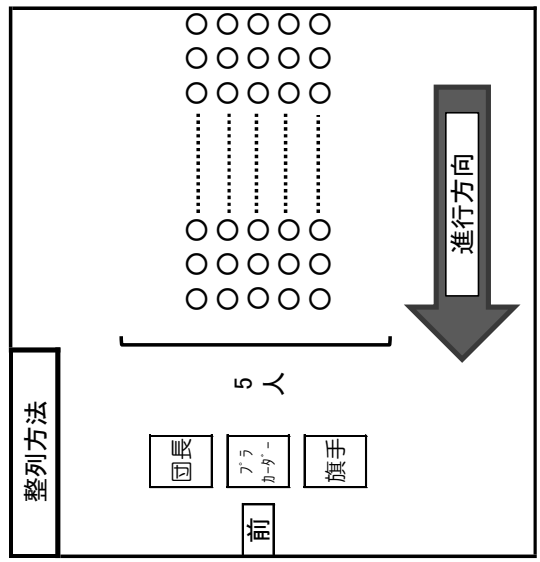
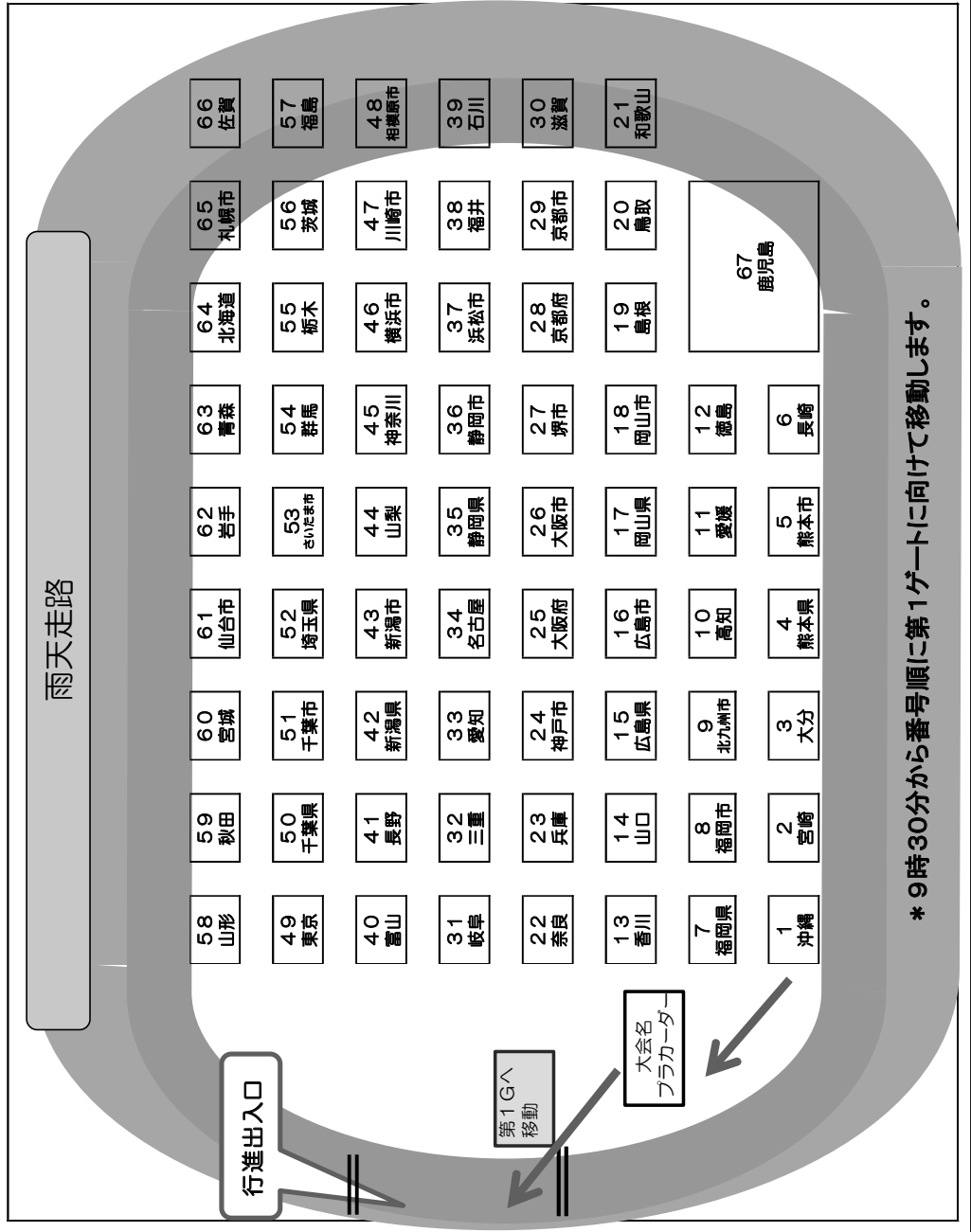

\* 9時30分から番号順に第1ゲートに向けて移動します。



# 図4 開会式入場ルート及び整列隊形

(2) 入場動線・整列場所

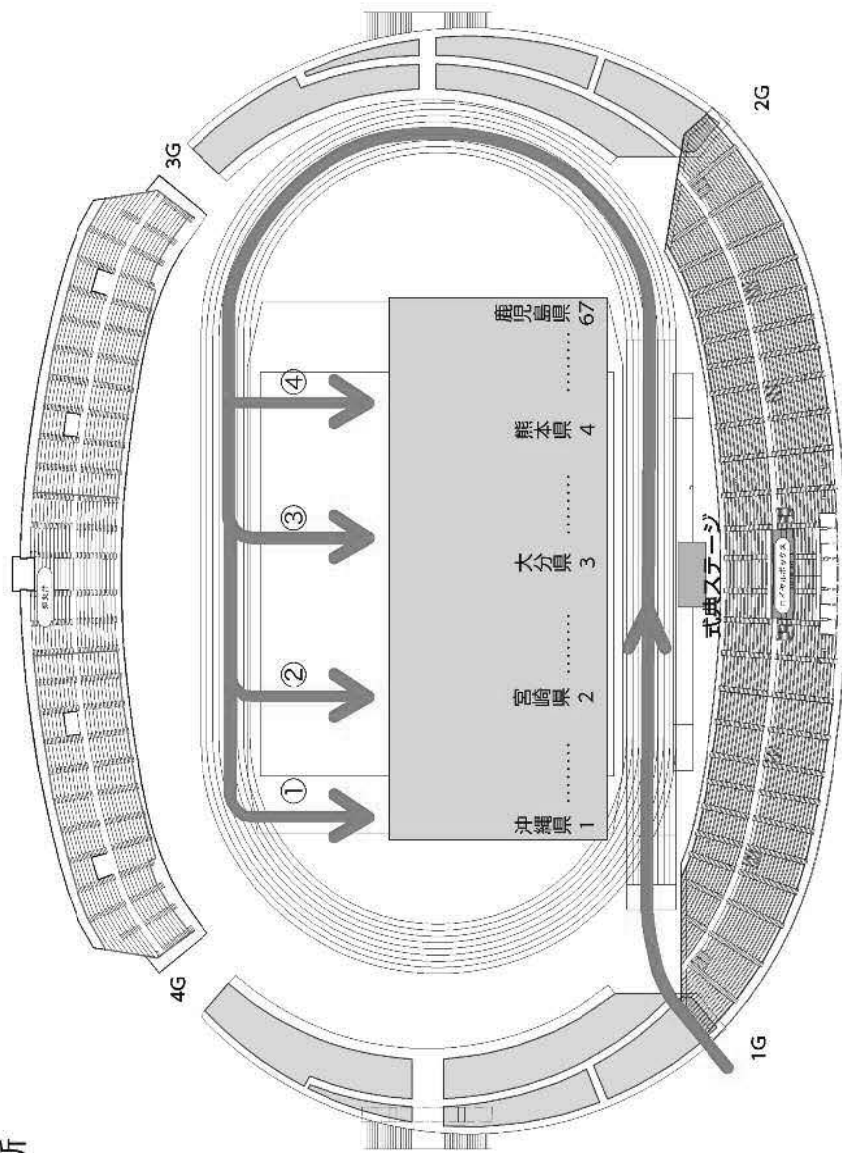

<整列順>

①

沖縄県	1
熊本県	4
宮崎県	2
大分県	3
鹿児島県	67
北海道	64
青森県	66
岩手県	60
宮城県	56
秋田県	52
山形県	48
福島県	44
茨城県	40
栃木県	36
群馬県	32
埼玉県	28
千葉県	24
東京都	20
神奈川県	16
新潟県	12
富山県	8
石川県	4
福井県	3
山梨県	2
長野県	1
岐阜県	1
静岡県	1
愛知県	1
三重県	1
滋賀県	1
京都府	1
大阪府	1
兵庫県	1
奈良県	1
和歌山県	1
徳島県	1
香川県	1
愛媛県	1
高知県	1
福岡県	1
佐賀県	1
長崎県	1
鹿児島県	1

②

③

④

# 図5 開会式退場ルート及び退場順

## (3) 退場方法及び動線

- ① 参加人数 : 約2,500人
- ② 隊 列 : 都道府県・指定都市名プラカード→旗手  
→団長→役員・選手団
- ③ 隊 形 : 各都道府県・指定都市1列縦隊で3選手団  
ずつが基本  
※開催県選手団は3G、4Gに分かれて退場
- ④ 退場ゲート : 第3・4ゲート
- ⑤ 行進レーン : 第1～7レーン
- ⑥ 行進時間 : 約18分

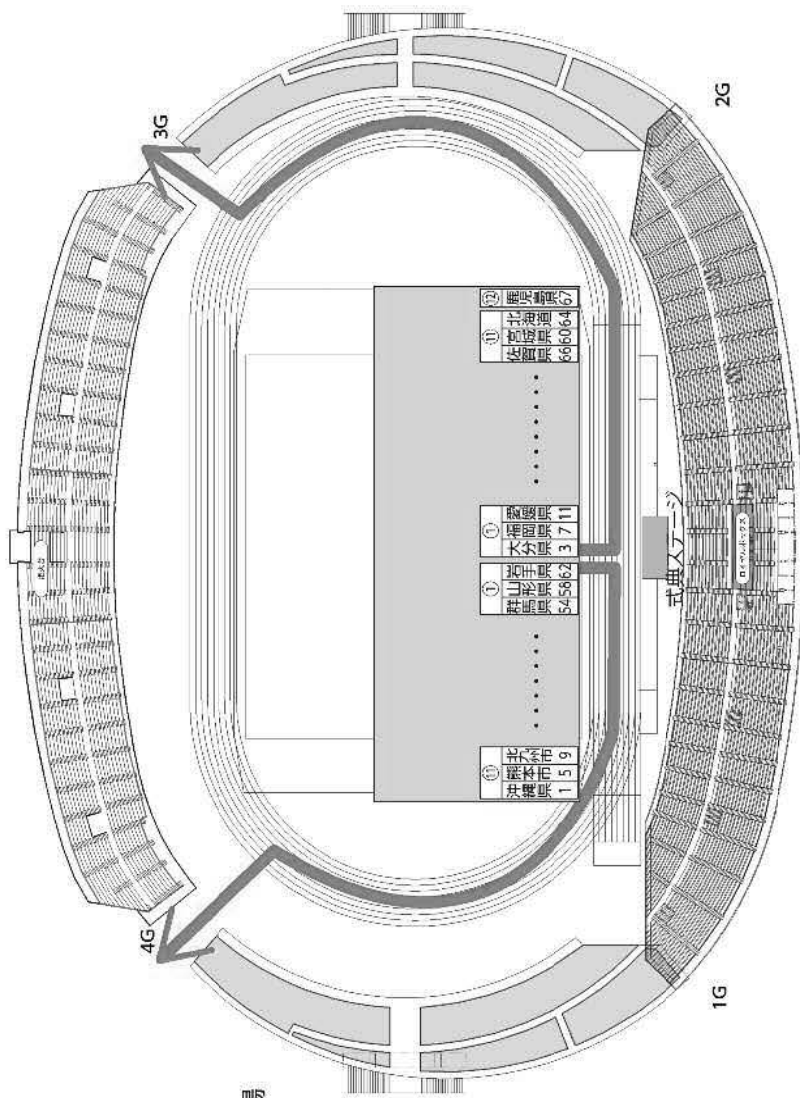

## <退場順>

11	10	9	8	7	6	5	4	3	2	1
沖縄県	北海道	青森県	岩手県	宮城県	秋田県	山形県	福島県	茨城県	栃木県	群馬県
1	5	9	13	17	21	25	29	33	37	41
45	49	53	57	61	65	2	6	10	14	18
22	26	30	34	38	42	46	50	54	58	62

1	2	3	4	5	6	7	8	9	10	11	12
大分県	福岡県	佐賀県	熊本県	鹿児島県	宮崎県	徳島県	香川県	高松市	愛媛県	高知県	福岡県
3	7	11	15	19	23	27	31	35	39	43	47
51	55	59	63	4	8	12	16	20	24	28	32
36	40	44	48	52	56	60	64	67			

図6 開会式会場外退場ルート

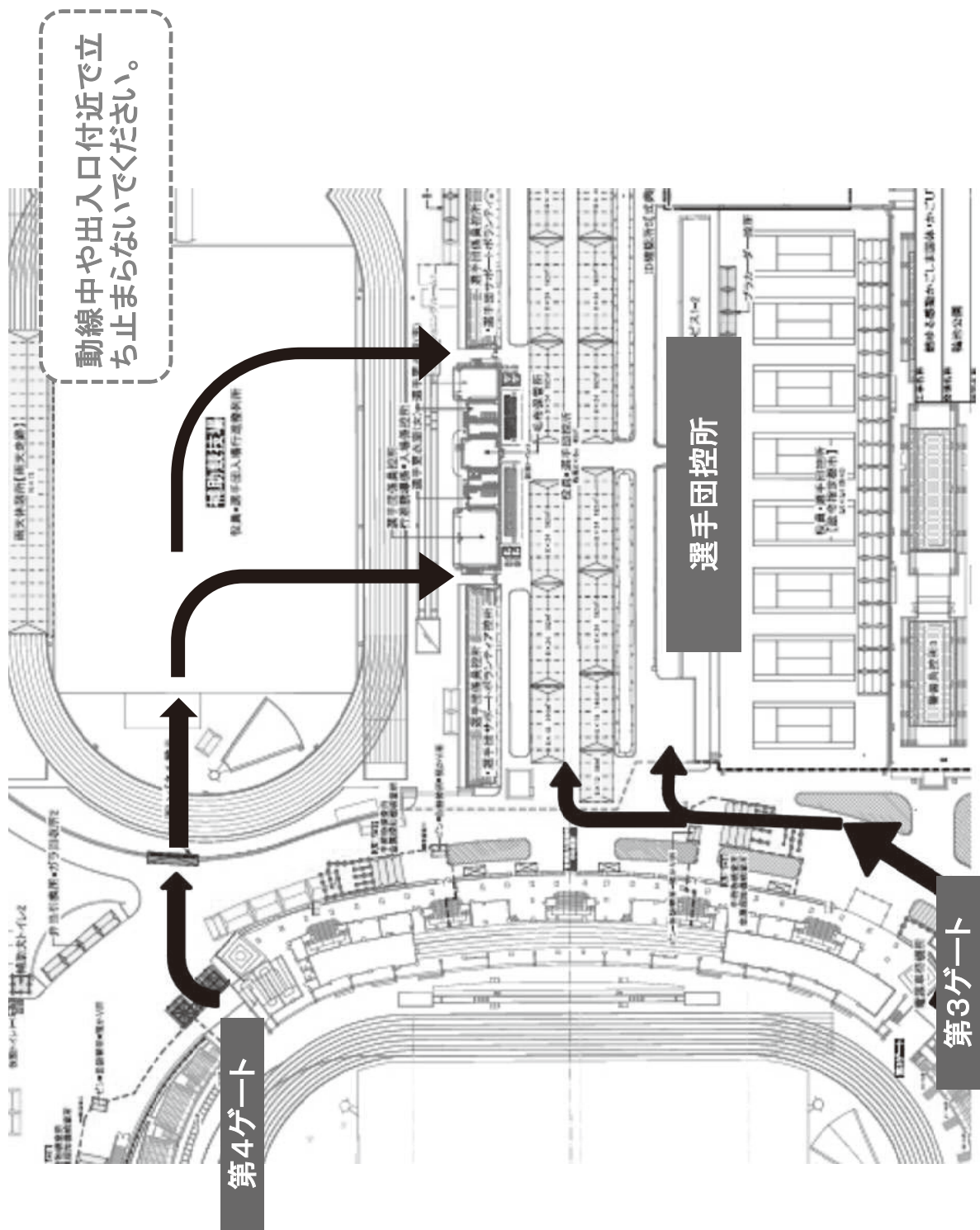









## 選手団 紹介コメント

都道府県・指定都市	選手団紹介コメント
沖縄県	選手団一同「この大舞台での競技を」「全国の皆さんとの交流を」楽しみながら頑張っていきたいと思います。
宮崎県	「日本のひなた宮崎県」みなさんに競技をとおして、たくさんの「希望」と「活力」をお届けします。
大分県	練習の成果を発揮し、最高の結果が出せるよう”しらしんけん（一生懸命）”頑張るけん！おおいたけん！
熊本県	目標に向かって、最後まで楽しむ心は忘れません。燃える火の国パワーでがんばるけん！くまもとけん！
熊本市	夢を感動へ。感動を未来へ。熊本市選手団、チームワークと火の国パワーを武器に全国に挑みます！
長崎県	大会に参加できる喜びと皆様への感謝を胸に、全国の仲間との交流を深めながら、笑顔でベストを尽くします。
福岡県	スポーツの力で福岡県をより豊かに、より元気に！「がんばるけん！ふくおか！」
福岡市	博多どんたく・山笠でおなじみ、アジアの元気都市「福岡」です！皆さんとの交流を楽しみにしています。
北九州市	北九州市は、市政60周年を迎えました。記念の年に参加できる喜びと全国から集う仲間との交流を胸に競技へ臨みます。
高知県	高知県のプレーでぞっこんにさせちゃるき、見逃さんよう応援してよ～！
愛媛県	愛顔（えがお）あふれる感動をお届けします！
徳島県	徳島といえば阿波踊り、選手団一同この大舞台で躍動します。笑顔渦巻く徳島選手団にご注目ください！
香川県	讃岐名物「骨付鳥」のごとく、個性あるキレ味を活かし大きく羽ばたけるよう、全力を尽くして頑張ります！
山口県	志定まれば、気盛んなり。チーム山口、最高のパフォーマンスを発揮します！
広島県	選手団一同、一致団結し頑張ります。最高のパフォーマンスを見せるんじゃけえ！
広島市	広島名物お好み焼きのように、熱々のプレーで頑張ります。広島市選手団への応援よろしくお願ひします。

岡山県	岡山県選手団です！晴れの国パワーで燃えています。笑顔と感動が、あふれる大会となりますように。
岡山市	桃太郎のまち岡山から心一つに「晴れの国」の代表として頑張ります！応援よろしくお願いします。
島根県	「島根かみあり全スポ」2030年に開催予定！ご縁をつなげる島根県選手団，全員でベストを尽くします！
鳥取県	日頃の練習の成果を発揮できるよう，「羽ばたけ鳥取！」を合言葉に選手団一同ベストを尽くします。
和歌山県	「自分革命！」を胸に，チーム和歌山一人一人が史上最高のプレイで，応援してくれる方々に元気と感動を届けます。
奈良県	今回は，個人競技のみの参加となりましたが，選手全員メダル獲得を目指して頑張ります。
兵庫県	選手一同，ぐりばーと一緒に，輝く皆様に夢と幸運を届けることができるよう，精一杯頑張ります！
神戸市	南の地で熱い鼓動を感じ「感動，感謝」を合言葉に，全国の仲間と競技をし，交流を深め大会を盛り上げます。
大阪府	みなさまに感動を与えられるよう，全力でプレーいたします。応援よろしくお願いします。
大阪市	フレッシュな力，ベテランの力，選手一人ひとりがベストを尽くし，全国に大阪市の熱い心を届けます。
堺市	若手選手，ベテラン選手ともに挑戦する心を忘れず，全力で頑張ります！
京都府	日頃の練習の成果を発揮し，個人競技も団体競技も選手全員で力一杯頑張ります！応援よろしくお願いします！
京都市	出場する選手全員が初出場です。選手団が一丸となり，日頃の練習成果を発揮できるように頑張ります。
滋賀県	令和7年，滋賀県で全国障害者スポーツ大会を開催します。先陣の地，鹿児島での選手の活躍を応援願います。
岐阜県	「清流の国ぎふ」の代表として，その名に恥じないよう「チーム岐阜」は一致団結し，心ひとつに頑張ります！
三重県	チームみえ！「とこわか」の精神を胸に，選手・役員一丸となって頑張ります！
愛知県	愛知県選手団163名，団長ひらまつかなと。全力プレーで鹿児島に元気を届けます。皆様の応援をお願いします。
名古屋市	今年は本気で金メダルつかみに来ました！

静岡県	東アジア文化都市として、本県の持つスポーツや文化の魅力を発信していきます！
静岡市	家康公の愛したお茶のまち静岡市。どうする静岡市。家康公のように粘り強く日本一を目指します！
浜松市	熱く燃ゆるやらまいか精神で頑張ります。勇気と笑顔と感動あふれるプレーにご注目ください。
福井県	チームふくい、持てる力を発揮して鹿児島県で輝きます！応援よろしくお祈いします。
石川県	出会いを大切にし、夢に向かって全力を尽くし、大会に臨みます。応援宜しくお祈いします。
富山県	富山県選手団のエネルギーを結集し、桜島のごとく熱く燃やし、全員メダル獲得を目指して全力を尽くします。
長野県	総勢100名の長野県選手団です。選手・役員一丸となって戦います！ベストを尽くすぞ！ずくだせNAGANO!
新潟県	チーム新潟総勢48名！選手・役員一丸となって、出会いを大切に目標に向かって全力で大会に臨みます。
新潟市	地元新潟の応援を背に元気に力強く、選手団総勢42名心をひとつに頑張ります。応援よろしくお祈いします！
山梨県	富士の国山梨から、筑紫富士に挑戦状！甲斐から薩摩へはるばる遠征してきました。日頃の成果を発揮せよ！！
神奈川県	燃ゆる感動かごしま大会！己を、仲間を信じて、最高のパフォーマンスを！チーム神奈川みんなで頑張ります！
横浜市	選手全員がメダルを獲得できるよう、日々練習を重ねてきました。横浜市選手団一丸となって頑張ります。
川崎市	“少数精鋭”選手全員が、「自己ベスト更新&メダル獲得」を目指し、全力を尽くして戦います！
相模原市	『共にささえあい 生きる社会』さがみはら。あふれる笑顔、感動を胸に、メダルをめざします！
東京都	鹿児島ので、最高の思い出を作るため、東京選手団全員で大会を楽しみ、全力を出し切ります！
千葉県	千葉県選手団は赤いチーバくんのように燃えているよ。はりきっていくからみんなも応援してね。

千葉市	千葉市選手団一同、燃えて感動するようなパフォーマンスを心がけていきます！
埼玉県	埼玉県選手団総勢126名。埼玉県章が表す情熱・力強さのように、チーム埼玉で持てる力を最大限に発揮します！！
さいたま市	のびのびシティさいたま市は政令指定都市移行20周年。のびのびプレーで燃ゆる感動を呼び起します！！
群馬県	最高のパフォーマンスを発揮できるように全力を尽くします。頑張る群馬県選手団にぜひ注目してください。
栃木県	誕生150年の栃木県です。「いちご一会」の出会いを大切に、チーム栃木は一丸となって、頑張ります！
茨城県	選手団一丸となってベストを尽くし、全力で競技します。茨城県選手団の応援、よろしくをお願いします。
福島県	ひとつひとつ実現するふくしま！ スポーツをとおした共生社会の実現にむけて、選手団一同がんばります。
山形県	さくらんぼと紅花の里・山形。火の島「桜島」のもとでプレーできることに感謝し、自己新を目指し頑張ります。
秋田県	「オール秋田！！」選手団一丸となって、力の限り頑張ります★
宮城県	皆さんが『ひとめぼれ』するプレーが魅力の宮城県です。選手団着用の帽子的のむすび丸にもご注目ください！
仙台市	たくさんのメダルを「杜の都」仙台に持ち帰ることができるように頑張ります。応援よろしくお願いします。
岩手県	自己ベスト更新!!メダルを1つでも多くとれるよう選手団一同頑張ります！
青森県	選手一同、2026年青の煌（きら）めきあおもり障スポに向かってスポーツを通じた健康増進を広めます。
北海道	一番遠い北の大地から、道産子魂を胸に最も熱い風を吹かせ、歓喜の一瞬を信じ、頂上を目指します！
札幌市	おいしい食べ物、豊かな自然、四季折々のイベント。笑顔あふれる街札幌からサッポロスマイルで頑張ります！
佐賀県	過去最多出場72人で巻き起こせ佐賀旋風！つなげ！「SAGA2024」すべての人にスポーツのチカラを。
鹿児島県	県民の応援を背に、たぎる想いを競技にぶつけます。チェスト行け、鹿児島選手団！

# M E M O





# 7 競技付帯サービス

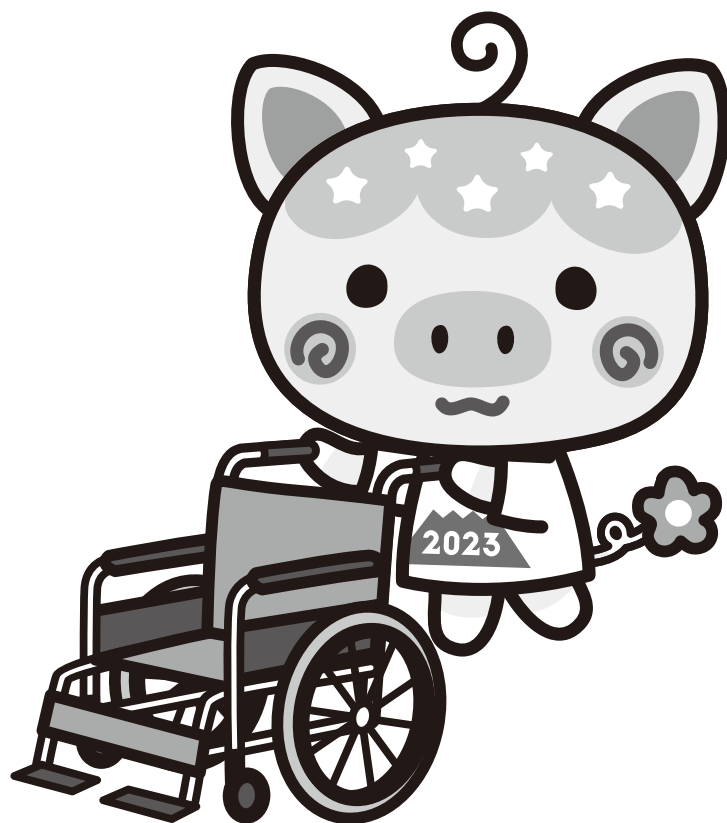

## 競技付帯サービス



### コンディショニングルーム

#### コンディショニングルームとは？

選手が万全な状態で大会に臨めるよう、選手の体をほぐしたり競技前後の筋肉の疲労回復を図るため、有資格者による専門性を活かしたサービスを提供するものです。

※ 有資格者とは、理学療法士、作業療法士、あん摩マッサージ指圧師、はり師、きゅう師、柔道整復師のこと。

#### 【対象者】

選手団（監督・コーチを含む）

#### 【協力団体】

鹿児島県では以下の協力団体が協力員として活動します。

- ・ 公益社団法人 鹿児島県理学療法士協会
- ・ 一般社団法人 鹿児島県作業療法士協会
- ・ 公益社団法人 鹿児島県柔道整復師会
- ・ 一般社団法人 鹿児島県鍼灸師会
- ・ 公益社団法人 鹿児島県鍼灸マッサージ師会

#### 【利用方法】

- ・ コンディショニングルームを利用する場合は、必ず選手団の監督や引率者に連絡をしてから受付をしてください。
  - ・ 開設時間は各競技会場で確認してください。また、競技集合時刻やバスの出発時刻等は、各自の責任で確認してください。
  - ・ 利用にかかる費用は無料です。一人当たりの利用時間は約 15 分です。
  - ・ 選手以外の利用に関しては、コンディショニングルームの混み具合によっては、お断りする場合がありますのでご注意ください。
  - ・ 設置場所は、各競技会場図により確認してください。
- ※ 各会場には救護所を設置しており、医師や看護師が待機しています。  
ケガをしたときや体調がすぐれない場合は救護所を利用してください。

※ コンディショニングルームの氷はコンディショニングルームでのみ使用するものです。アイシング用の氷は各選手団で調達してください。

## 【開設会場】

競技名	会 場	開催市	協力団体
陸上競技	白波スタジアム (県立鴨池陸上競技場)	鹿児島市	理学療法士協会
水泳	鴨池公園水泳プール	鹿児島市	理学療法士協会
アーチェリー	鹿児島ふれあいスポーツランド 運動広場	鹿児島市	鍼灸マッサージ師会
卓球 〔サウンドテーブルテニス含む〕	西原商会アリーナ (鹿児島アリーナ)	鹿児島市	鍼灸師会 鍼灸マッサージ師会
フライングディスク	県立サッカー・ラグビー場	鹿児島市	作業療法士協会
ボッチャ	指宿総合体育館	指宿市	理学療法士協会 鍼灸マッサージ師会
ボウリング	サンライトゾーン	鹿児島市	作業療法士協会
バスケットボール	ビーラインスポーツパーク始良体育館 (始良市総合運動公園体育館)	始良市	柔道整復師会
車いすバスケットボール	いちき串木野市総合体育館	いちき串木野市	理学療法士協会
ソフトボール	知覧平和公園多目的球場	南九州市	理学療法士協会
フットソフトボール	知覧平和公園陸上競技場		
グラウンドソフトボール	開聞総合グラウンド	指宿市	鍼灸マッサージ師会
バレーボール(身・知)	南栄リース桜島アリーナ (桜島総合体育館)	鹿児島市	柔道整復師会
バレーボール(精)	平和公園串良平和アリーナ	鹿屋市	作業療法士協会
サッカー	国分運動公園陸上競技場 国分運動公園多目的広場	霧島市	理学療法士協会



## 車いす・補装具修理所

### 【修理内容】

- ・ 競技等に使用する車いす・補装具について、応急修繕などを行います。
- ・ 空気圧の調整やねじの締め付け等、調整程度のものについては無料で行います。
- ・ 修理に要する部品等については、有料となります。
- ・ 開設日時は次のとおりです。場所は各競技会場図により御確認ください。

※競技の進行により、開設時間を変更する場合があります。

### 【開設会場および日時】

競技名	会場	開催市	協力団体	公式 練習日	競技日		
				10/27 (金)	10/28 (土)	10/29 (日)	10/30 (月)
陸上競技	白波スタジアム (県立鴨池陸上競技場)	鹿児島市	株式会社 OXエンジニアリング 一般社団法人 日本義肢協会	8:30 ～ 15:45	13:00 ～ 18:00	8:30 ～ 18:00	8:30 ～ 12:00
アーチェリー	鹿児島ふれあい スポーツランド	鹿児島市	一般社団法人 日本義肢協会	/	8:30 ～ 16:00	8:30 ～ 16:00	/
フライング ディスク	県立サッカー・ ラグビー場	鹿児島市	一般社団法人 日本義肢協会	8:30 ～ 16:30	12:50 ～ 17:30	8:00 ～ 16:30	8:00 ～ 13:00
卓球	西原商会アリーナ (鹿児島アリーナ)	鹿児島市	一般社団法人 日本義肢協会	8:30 ～ 16:30	8:30 ～ 16:30	8:30 ～ 16:30	/
ボッチャ	指宿総合体育館	指宿市	一般社団法人 日本義肢協会	8:30 ～ 16:30	8:30 ～ 16:30	8:30 ～ 16:30	/
車いすバスケットボール	いちき串木野市 総合体育館	いちき 串木野市	日進医療器株式会社	8:30 ～ 17:30	8:30 ～ 18:30	8:30 ～ 19:30	/

## 8 参加選手数一覽



参加選手数一覧（実数）

令和5年8月25日現在

（単位：人）

選手団名		選手数																			役員数				
		個人競技参加内訳							個人競技参加選手計	団体競技参加内訳												団体競技参加選手計	選手合計		
		競技別								競技別															
		陸上競技	水泳	アーチエリー	卓球	フライングディスク	ボウリング	ポッチャ		バスケットボール	車いすバスケットボール	ソフトボール	グラウンドソフトボール	バレーボール聴覚		バレーボール知的		バレーボール精神	サッカー	フットソフトボール					
男子	女子						男子	女子			男子	女子	男子	女子											
01	北海道	30	10	2	11	10	6	2	71	0	0	0	0	0	0	7	0	0	0	0	0	0	7	78	42
02	青森県	11	3	1	6	4	2	2	29	0	0	0	0	0	8	0	0	0	12	0	0	20	49	37	
03	岩手県	10	4	1	6	4	1	2	28	0	0	0	15	0	0	0	0	9	0	0	15	39	67	42	
04	宮城県	12	2	1	3	4	1	2	25	0	0	0	0	0	0	0	7	0	0	0	0	7	32	34	
05	秋田県	7	3	0	4	4	2	0	20	11	10	0	0	0	0	0	0	0	0	0	0	21	41	28	
06	山形県	8	2	1	4	3	0	2	20	0	0	0	0	0	0	0	0	0	0	0	0	0	20	22	
07	福島県	14	2	1	6	10	0	2	35	0	0	9	0	14	0	0	0	0	0	0	0	23	58	43	
08	茨城県	16	5	0	9	7	3	2	42	0	0	0	0	0	9	0	0	0	0	0	0	9	51	45	
09	栃木県	25	9	2	13	8	2	2	61	0	0	0	0	0	0	0	0	0	0	0	0	0	61	55	
10	群馬県	12	4	1	4	5	2	2	30	0	0	0	0	0	0	0	0	0	0	0	0	0	30	30	
11	埼玉県	27	9	1	12	10	5	2	66	0	0	0	0	0	0	0	0	0	0	0	0	0	66	59	
12	千葉県	29	8	1	10	6	3	2	59	0	0	0	15	0	0	0	0	0	0	0	0	15	74	57	
13	東京都	62	19	4	22	16	8	2	133	12	12	0	0	15	0	0	12	11	12	16	15	105	238	113	
14	神奈川県	19	6	1	9	8	3	2	48	0	0	0	0	0	0	7	0	0	0	0	0	7	55	59	
15	新潟県	8	4	1	6	6	1	0	26	0	0	0	0	0	0	0	0	0	0	0	0	0	26	22	
16	富山県	9	3	0	4	4	1	2	23	0	0	0	0	0	0	0	0	0	0	0	0	0	23	24	
17	石川県	10	2	0	5	3	2	2	24	0	0	0	0	0	0	0	0	0	0	0	0	0	24	24	
18	福井県	7	2	1	5	2	2	2	21	0	0	0	0	0	0	0	0	0	12	0	0	12	33	31	
19	山梨県	5	2	0	2	3	1	2	15	0	0	0	0	0	0	0	0	0	0	0	0	0	15	16	
20	長野県	14	5	1	5	6	3	2	36	12	9	0	0	0	0	0	0	0	0	0	0	21	57	43	
21	岐阜県	13	5	1	6	6	3	2	36	0	0	0	13	0	0	10	0	10	0	0	0	33	69	57	
22	静岡県	14	5	1	4	5	3	2	34	0	0	0	0	0	0	0	0	0	0	0	13	13	47	35	
23	愛知県	27	8	1	9	11	4	2	62	0	0	12	0	0	12	0	12	0	0	0	0	36	98	66	
24	三重県	12	2	1	7	5	3	2	32	0	0	0	0	15	0	0	0	0	0	16	0	31	63	49	
25	滋賀県	10	4	1	5	5	2	2	29	0	0	0	0	0	0	0	0	0	0	0	0	0	29	36	
26	京都府	11	0	0	2	2	1	0	16	0	0	0	0	0	0	0	0	0	14	0	14	30	25		
27	大阪府	28	10	2	13	13	6	2	74	0	0	0	10	0	0	0	0	0	12	0	0	22	96	60	
28	兵庫県	26	8	2	10	10	5	2	63	0	0	10	0	0	0	0	0	0	0	0	0	10	73	51	
29	奈良県	10	4	0	4	5	1	2	26	0	0	0	0	0	0	0	0	0	0	0	0	0	26	23	
30	和歌山県	8	3	1	4	6	2	2	26	0	0	0	0	0	0	0	8	6	0	0	12	26	52	51	
31	鳥取県	7	2	1	4	2	1	2	19	0	0	0	0	0	0	0	0	0	0	0	0	0	19	28	
32	島根県	9	3	1	5	3	1	0	22	12	0	0	0	0	0	0	0	0	15	0	27	49	46		
33	岡山県	14	2	0	4	4	2	0	26	0	0	6	0	0	0	0	0	0	0	0	0	6	32	25	
34	広島県	14	4	1	6	4	2	2	33	0	0	0	11	0	0	0	0	0	0	0	0	11	44	33	
35	山口県	11	3	1	5	4	2	2	28	0	11	0	0	0	0	0	11	8	10	0	14	54	82	62	
36	徳島県	10	2	1	5	3	1	0	22	0	0	0	0	0	0	10	0	0	0	0	0	10	32	35	
37	香川県	7	3	0	5	4	1	2	22	0	0	0	0	12	0	0	0	0	0	0	0	12	34	39	
38	愛媛県	11	4	1	6	4	2	2	30	0	0	0	0	0	0	0	0	0	0	0	0	0	30	55	
39	高知県	8	2	1	4	4	1	2	22	0	0	0	0	0	0	0	0	0	0	0	0	0	22	21	
40	福岡県	23	7	2	8	8	4	2	54	0	0	11	0	15	0	0	0	10	10	0	0	46	100	92	
41	佐賀県	15	5	2	9	7	3	4	45	0	0	0	15	0	0	0	12	0	0	0	0	27	72	58	
42	長崎県	16	5	1	6	7	3	2	40	11	0	0	0	0	11	12	0	0	0	16	0	50	90	42	
43	熊本県	14	4	1	5	6	3	2	35	0	0	0	0	0	0	0	0	0	0	0	13	13	48	41	

(単位：人)

選手団名		選手数																						役員数
		個人競技参加内訳								団体競技参加内訳												選手合計		
		競技別							競技別															
		陸上競技	水泳	アーチエリー	卓球	フライングディスク	ボウリング	ポッチャ	個人競技参加選手計	バスケットボール		車いすバスケットボール	ソフトボール	グラウンドソフトボール	バレーボール聴覚		バレーボール知的		バレーボール精神	サッカー	フットソフトボール		団体競技参加選手計	
								男子	女子					男子	女子	男子	女子							
44	大分県	12	5	1	7	5	3	2	35	0	0	0	0	0	0	0	0	0	0	0	0	0	35	36
45	宮崎県	14	3	1	7	6	3	2	36	0	0	0	0	0	0	0	0	0	0	0	0	0	36	37
46	鹿児島県	61	20	4	24	26	12	6	153	12	12	12	12	14	12	10	12	12	11	16	15	150	303	166
47	沖縄県	6	2	1	7	4	1	2	23	0	10	0	0	0	0	0	0	0	0	0	0	10	33	29
48	札幌市	9	5	1	7	2	2	2	28	0	0	0	0	0	0	0	0	0	0	16	0	16	44	33
49	仙台市	9	2	1	5	3	1	2	23	0	0	0	0	0	0	0	0	0	0	0	0	0	23	33
50	さいたま市	8	2	1	5	2	1	2	21	0	0	0	0	0	0	0	0	0	0	0	0	0	21	25
51	千葉市	8	2	1	5	3	1	2	22	0	0	0	0	0	0	0	0	0	0	0	0	0	22	30
52	横浜市	17	10	1	8	6	5	2	49	0	0	9	0	0	0	0	0	0	0	0	0	9	58	37
53	川崎市	8	6	1	5	0	1	2	23	0	0	0	0	0	0	0	0	0	0	0	0	0	23	25
54	相模原市	7	2	1	3	4	1	0	18	0	0	0	0	0	0	0	0	0	0	0	0	0	18	25
55	新潟市	5	3	1	5	3	1	2	20	0	0	0	0	0	0	0	0	0	0	0	0	0	20	22
56	静岡市	7	2	1	2	3	1	0	16	0	0	0	0	0	0	0	0	0	0	0	0	0	16	17
57	浜松市	7	2	1	2	3	1	0	16	0	0	0	0	0	0	0	0	0	0	0	0	0	16	16
58	名古屋市	13	5	0	7	6	3	2	36	0	0	0	0	0	0	0	0	0	0	0	0	0	36	36
59	京都市	12	2	1	4	3	2	0	24	0	0	0	0	0	0	0	0	0	0	0	0	0	24	27
60	大阪市	14	11	2	8	10	4	2	51	11	0	0	0	15	10	12	0	0	0	0	0	48	99	47
61	堺市	7	3	1	4	2	1	2	20	0	9	0	0	0	0	0	0	0	0	0	0	9	29	29
62	神戸市	15	4	0	6	4	0	2	31	0	0	0	0	0	0	0	0	0	0	0	0	0	31	29
63	岡山市	8	2	0	3	3	1	0	17	0	0	0	0	0	0	0	0	0	0	0	0	0	17	16
64	広島市	8	3	0	5	4	1	2	23	0	0	0	0	0	8	0	0	0	0	0	0	8	31	19
65	北九州市	10	4	1	2	2	2	2	23	0	0	0	0	0	0	0	0	0	0	0	0	0	23	31
66	福岡市	13	4	1	3	6	2	2	31	0	0	0	0	0	0	0	0	0	0	0	0	0	31	28
67	熊本市	7	2	1	4	2	1	2	19	0	0	0	0	0	0	0	0	0	0	0	0	0	19	22
		938	305	67	420	363	155	118	2,366	81	73	69	91	100	70	68	74	66	79	109	97	977	3,343	2,672

# M E M O





## 9 大会のあゆみ

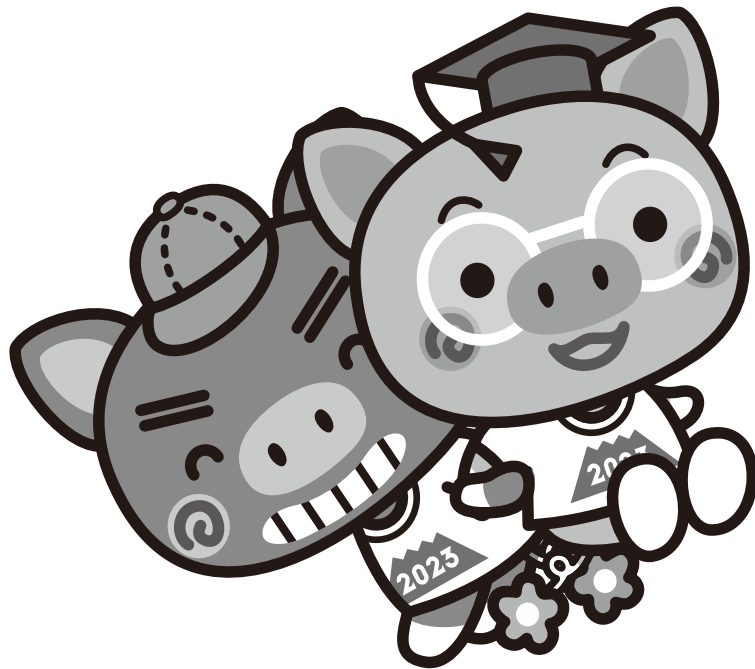

## 「全国障害者スポーツ大会」のあゆみ

これまで別々に開催されてきた「全国身体障害者スポーツ大会」（1965年・第1回・岐阜県～2000年・第36回・富山県）と「全国知的障害者スポーツ大会（ゆうあいピック）」（1992年・第1回・東京都～2000年・第9回・岐阜県）は、21世紀を迎えた平成13年に統合され、「全国障害者スポーツ大会」として国民体育大会開催都道府県において開催されることとなった。

### 【全国障害者スポーツ大会】

回	年	開催地	日程	参加選手団員数		大会の愛称 大会スローガン
				選手	役員	
1	平成13 (2001)	仙台市 利府町	10月27日 ～10月29日	3,195	1,747	翔く・新世紀 みやぎ大会  感動体験2001
2	平成14 (2002)	高知市 南国市 土佐市 伊野町 春野町 (以下オープン競技のみ) 野市町	11月9日 ～11月11日	3,199	1,935	よさこいピック 高知  見つけて夢！ 活かして力！
3	平成15 (2003)	静岡市 浜松市 磐田市 掛川市 袋井市 浜北市	11月8日 ～11月10日	3,289	2,089	わかふじ大会  静岡で かなえよう夢 つたえよう感動
4	平成16 (2004)	さいたま市 熊谷市 川口市 行田市 東松山市 深谷市 桶川市 妻沼町 (以下オープン競技のみ) 越谷市	11月13日 ～11月15日	3,132	1,995	彩の国 まごころ大会  ともに感動！ ともに笑顔
5	平成17 (2005)	岡山市 倉敷市 総社市 (以下オープン競技のみ) 赤磐市	11月5日 ～11月7日	3,269	2,010	輝いて！ おかやま大会  あなたがキラリ☆
6	平成18 (2006)	神戸市 尼崎市 三木市 淡路市	10月14日 ～10月16日	3,261	2,017	のじぎく兵庫大会  はばたこう ともに今から ひょうごから
7	平成19 (2007)	秋田市 能代市 横手市 由利本荘市 にかほ市 三種町 五城目町	10月13日 ～10月15日	3,226	2,071	秋田わか杉大会  きっと出会える！ 夢と感動
8	平成20 (2008)	大分市 別府市 佐伯市 (以下オープン競技のみ) 宇佐市	10月11日 ～10月13日	3,211	2,074	チャレンジ！ おおいた大会  笑顔、元気、 ともに未来へ 新たな一歩

回	年	開催地	日程	参加選手団員数		大会の愛称 大会スローガン
				選手	役員	
9	平成21 (2009)	新潟市 長岡市 新発田市 燕市	10月10日 ～10月12日	3,250	2,127	トキめき新潟大会 トキはなて 君の力を 大空へ 伝えよう 感謝の気持ちを トキめきを
10	平成22 (2010)	千葉市 船橋市 成田市 東金市 習志野市 市原市 大網白里町	10月23日 ～10月25日	3,286	2,082	ゆめ半島千葉大会 ゆめ半島 みんなが主役 花咲く笑顔
11	平成23 (2011)	山口市 下関市 宇部市 萩市 防府市 下松市 周南市 山陽小野田市	10月22日 ～10月24日	3,238	2,166	おいでませ！山口大会 君の一生けんめいに 会いたい
12	平成24 (2012)	岐阜市 大垣市 関市 瑞穂市 羽島市 山県市 本巣市 揖斐川町 安八町	10月13日 ～10月15日	3,207	2,150	ぎふ清流大会 輝け はばたけ 誰もが主役 心をひとつに 日本再生
13	平成25 (2013)	江東区 世田谷区 渋谷区 練馬区 武蔵野市 三鷹市 府中市 調布市 (以下オープン競技のみ) 港区・新宿区・台東区・ 杉並区・北区・葛飾区・ 青梅市・町田市	10月12日 ～10月14日  9月28日 ～10月14日 (オープン競 技)	3,308	2,154	スポーツ祭東京2013 東京に 多摩に 島々に 羽ばたけアスリート
14	平成26 (2014)	長崎市 佐世保市 島原市 諫早市 大村市 長与町 時津町	11月1日 ～11月3日	3,267	2,245	長崎がんばらんば大会 君の夢 はばたけ今 ながさきから
15	平成27 (2015)	和歌山市 海南市 田辺市 紀の川市 岩出市 日高川町 上富田町	10月24日 ～10月26日	3,239	2,257	紀の国わかやま大会 躍動と歓喜、そして絆
16	平成28 (2016)	盛岡市 花巻市 北上市 奥州市 一関市 雫石町 (以下オープン競技のみ) 紫波町・一戸町	10月22日 ～10月24日	3,324	2,353	希望郷いわて大会 広げよう 感動。伝えよう 感謝。

回	年	開催地	日程	参加選手団員数		大会の愛称 大会スローガン
				選手	役員	
17	平成29 (2017)	松山市 今治市 八幡浜市 西条市 大洲市 伊予市 東温市 松前町 砥部町	10月28日 ～10月30日	3,331	2,370	えがお 愛顔つなぐえひめ大会  君は風 いしづちを駆け 瀬戸に舞え
18	平成30 (2018)	福井市 敦賀市 小浜市 大野市 勝山市 鯖江市 あわら市 越前市 坂井市 永平寺町 (以下オープン競技のみ) 美浜町	10月13日 ～10月15日	3,311	2,323	福井しあわせ元気大会  織りなそう 力と技と美しさ
19	令和元 (2019)	水戸市 日立市 結城市 常陸太田市 取手市 つくば市 ひたちなか市 (以下オープン競技のみ) 神栖市 牛久市	10月12日 ～10月14日  卓球バレー (10月6日)	※台風により中止		いきいき茨城ゆめ大会  翔べ 羽ばたけ そして未来へ
20	令和2 (2020)	鹿児島市 鹿屋市 指宿市 霧島市 いちき串木野市 南九州市 始良市	10月24日 ～10月26日	※新型コロナウイルス 感染症拡大のため、国 民体育大会とともに 2023年に延期		燃ゆる感動 かがしま大会  熱い鼓動 風は南から
21	令和3 (2021)	津市 四日市市 伊勢市 松阪市 鈴鹿市 志摩市 東員町 明和町 紀北町	10月23日 ～10月25日	※新型コロナウイルス 感染症拡大のため、国 民体育大会とともに中 止		三重とこわか大会  ときめいて人 かがやいて未来
22	令和4 (2022)	宇都宮市 足利市 栃木市 佐野市 鹿沼市 小山市 真岡市 大田原市 那須塩原市 那須烏山市 (以下オープン競技のみ) さくら市	10月29日 ～10月31日	3,306	2,563	いちご一会とちぎ大会  夢を感動へ。感動を未来へ。
特別	令和5 (2023)	鹿児島市 鹿屋市 指宿市 霧島市 いちき串木野市 南九州市 始良市	10月28日 ～10月30日	3,343	2,672	燃ゆる感動 かがしま大会  熱い鼓動 風は南から

※参加選手団員数には、オープン競技の選手・役員は含んでいません。

# 10 競技別プログラム



## 大会記録欄について

- 大会記録欄において、大会番号「1」～「特別」は「全国障害者スポーツ大会」の記録、「知1」～「知9」は「全国知的障害者スポーツ大会」の記録、「身33」～「身36」は「全国身体障害者スポーツ大会」の記録を表しています。

全国身体障害者スポーツ大会

回数	開催年	開催都道府県
身33	1997年（平成9年）	大阪府
身34	1998年（平成10年）	神奈川県
身35	1999年（平成11年）	熊本県
身36	2000年（平成12年）	富山県

全国知的障害者スポーツ大会

回数	開催年	開催都道府県
知1	1992年（平成4年）	東京都
知2	1993年（平成5年）	熊本県
知3	1994年（平成6年）	群馬県
知4	1995年（平成7年）	兵庫県
知5	1996年（平成8年）	北海道
知6	1997年（平成9年）	愛知県
知7	1998年（平成10年）	茨城県
知8	1999年（平成11年）	島根県
知9	2000年（平成12年）	岐阜県

※第4回大会は、阪神・淡路大震災のため中止

全国障害者スポーツ大会

回数	開催年	開催都道府県
1	2001年（平成13年）	宮城県
2	2002年（平成14年）	高知県
3	2003年（平成15年）	静岡県
4	2004年（平成16年）	埼玉県
5	2005年（平成17年）	岡山県
6	2006年（平成18年）	兵庫県
7	2007年（平成19年）	秋田県
8	2008年（平成20年）	大分県
9	2009年（平成21年）	新潟県
10	2010年（平成22年）	千葉県
11	2011年（平成23年）	山口県
12	2012年（平成24年）	岐阜県
13	2013年（平成25年）	東京都
14	2014年（平成26年）	長崎県
15	2015年（平成27年）	和歌山県
16	2016年（平成28年）	岩手県

回数	開催年	開催都道府県
17	2017年（平成29年）	愛媛県
18	2018年（平成30年）	福井県
19	2019年（令和元年）	茨城県
20	2020年（令和2年）	鹿児島県
21	2021年（令和3年）	三重県
22	2022年（令和4年）	栃木県
特別	2023年（令和5年）	鹿児島県

※第19回大会は、台風のため中止

※第20回大会は、新型コロナウイルス感染症拡大のため、国民体育大会とともに2023年に延期

※第21回大会は、新型コロナウイルス感染症拡大のため、国民体育大会とともに中止

# アーチェリー

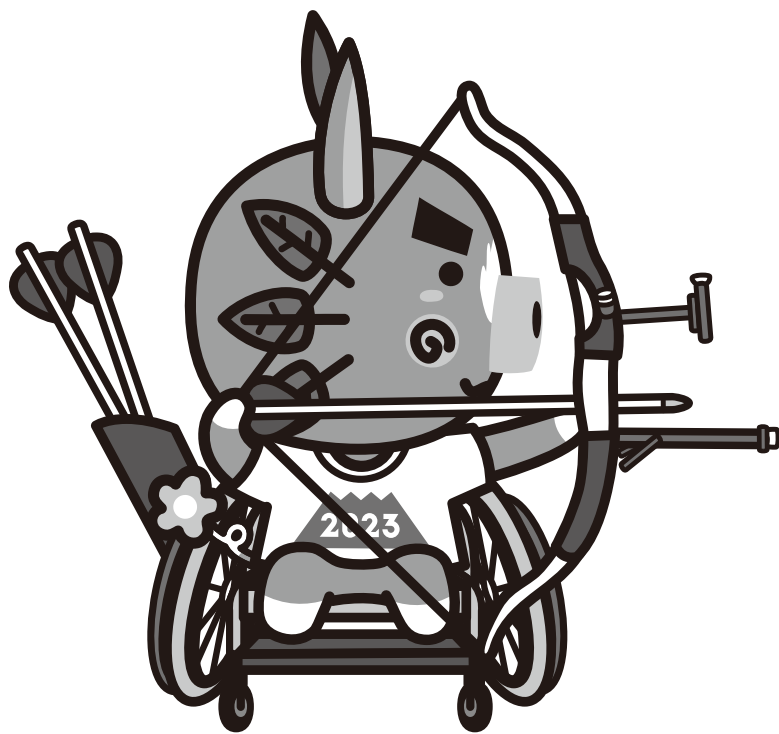

アーチエリー競技会場  
鹿兒島ふれあいスポーツランド

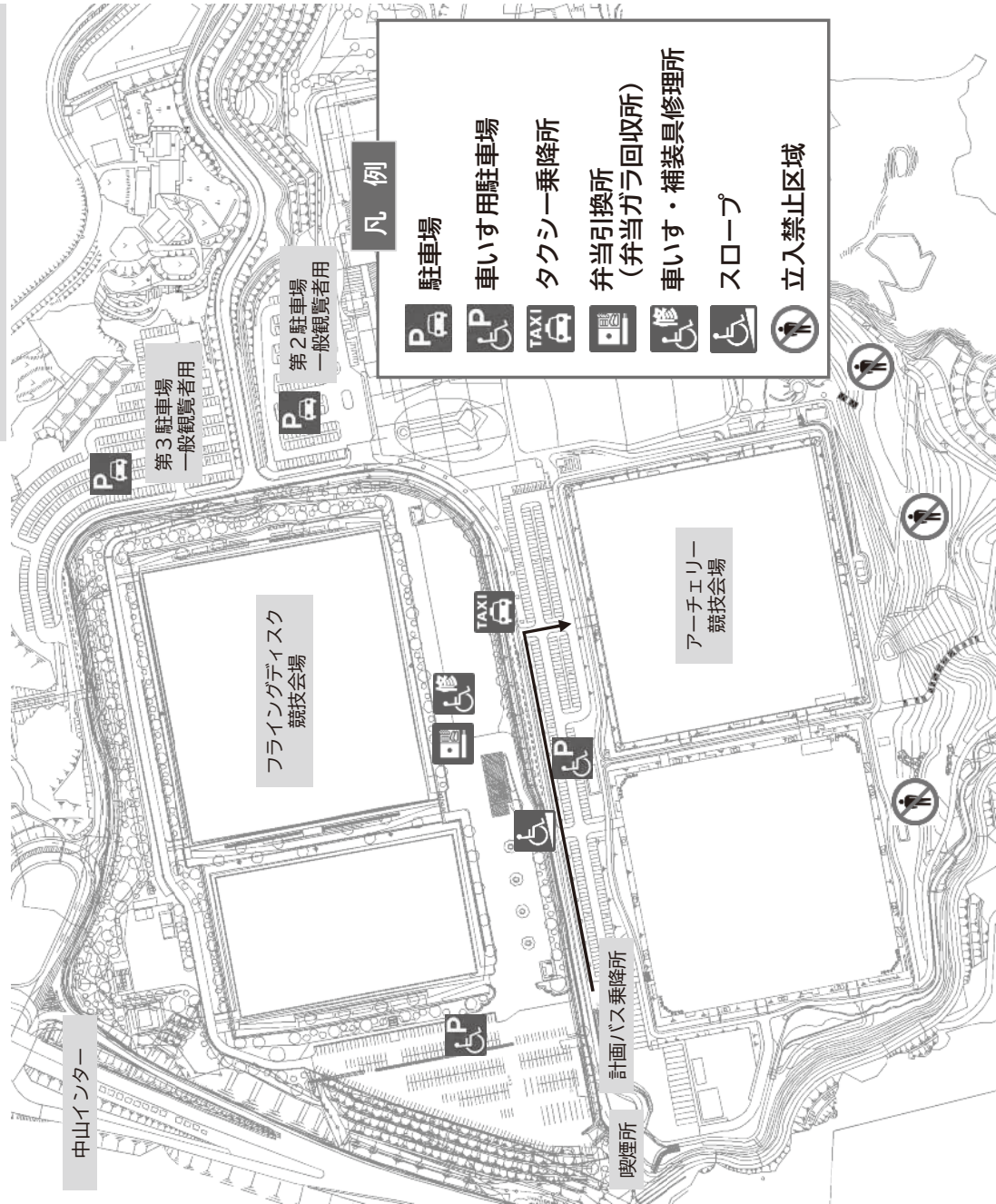





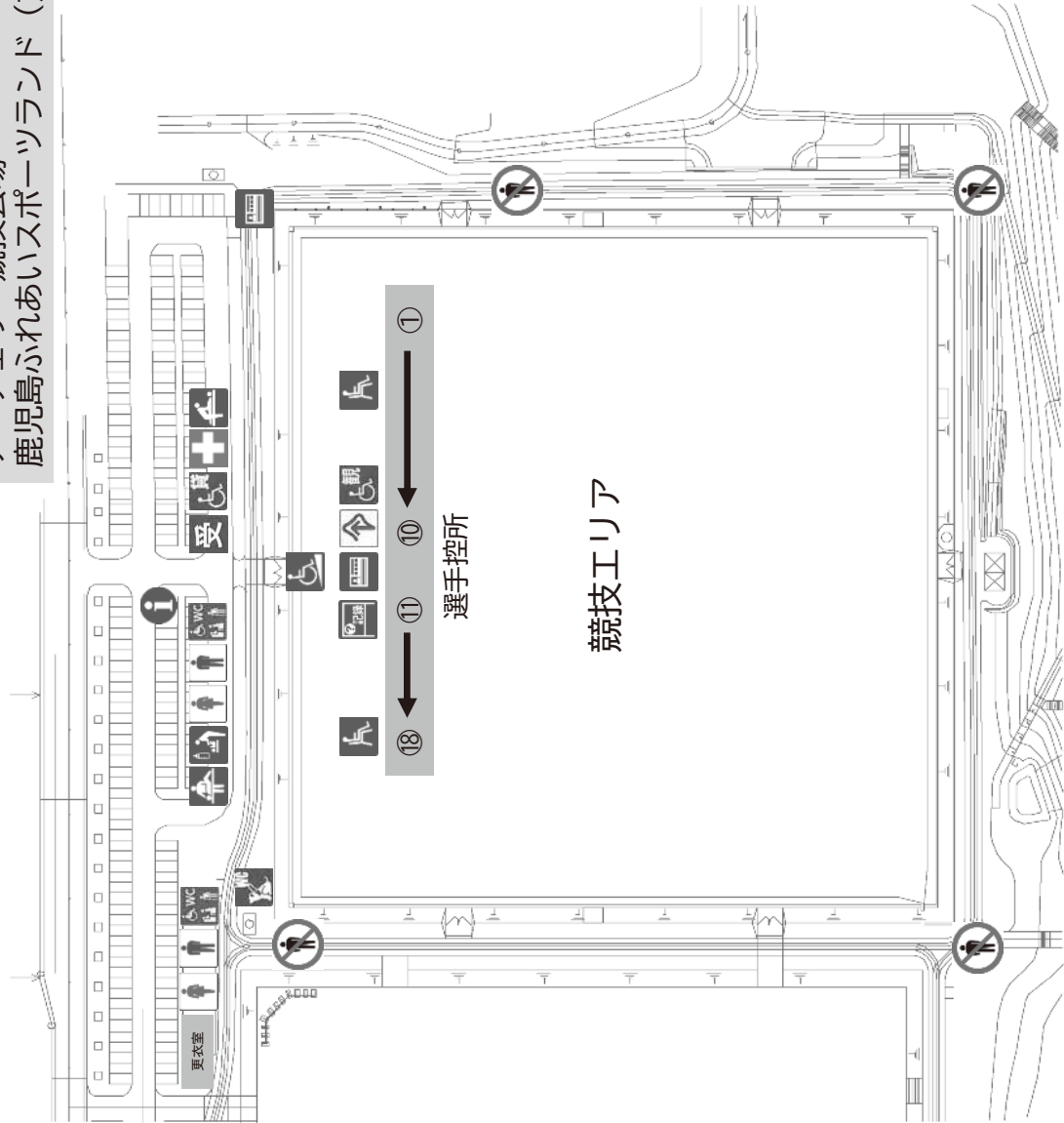













アーチェリー競技会場  
鹿兒島ふれあいスポーツランド（芝生広場）



凡例

-  案内所
-  選手団・関係者受付
-  男子トイレ
-  女子トイレ
-  バリアフリートイレ
-  大人用おむつ交換所
-  補助犬トイレ
-  一般観覧席
-  車いす用観覧席
-  車いす貸出所
-  スロープ
-  情報保障席
-  救護所
-  コンディショニングルーム
-  授乳室
-  記録速報コーナー
-  IDチェック

アーチエリー競技会場  
鹿児島ふれあいスポーツランド（屋内運動場）

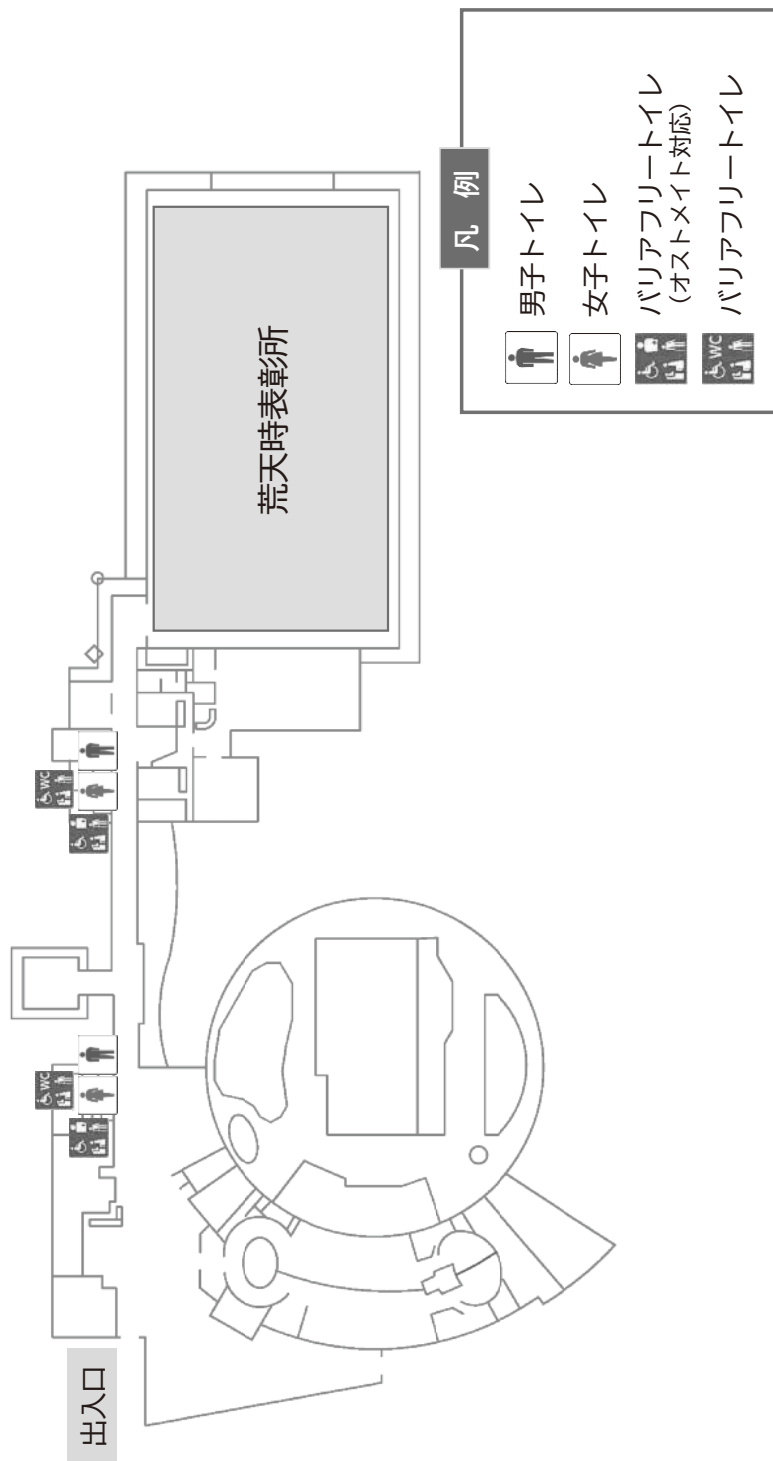

# 特別全国障害者スポーツ大会「燃ゆる感動かごしま大会」 アーチェリー競技実施要領

## 1 競技規則

令和5（2023）年度に適用の全国障害者スポーツ大会競技規則（公益財団法人日本パラスポーツ協会制定）によるもののほか、この要領の定めるところによる。

## 2 競技方法

- (1) 1 標的2名（A・B）の1立制とし、3射ごとに採点・矢取りを行う。
- (2) 行射時間は3射2分とする。
- (3) 練習は、競技開始前に行い、「3射2分矢取り」を2回繰り返す。
- (4) 競技進行は、音響・視覚による時間管理装置（信号機）により行う。
- (5) 得点記録及び矢の回収の権利は、チームの監督、競技者の代行者（エージェント）もしくは競技運営主管団体に委託する。

## 3 的番・立番

的番及び立番は、主催者が決定する。

## 4 用具

競技に必要な用具は、競技者が各自用意し、用具検査を受けたものを使用する。大会期間中の用具管理は、各自の責任において行う。

## 5 服装等

- (1) 競技時の服装は、競技規則に準じたものとする。
- (2) 番号布（ゼッケン）は、主催者が交付したものを、競技者のクイバー又は大腿部に表示し、競技中は常にシューティングライン後方から見えなければならない。  
なお、指定の場所への表示が難しい場合は、状況に応じて別途指示をする。

## 6 用具検査

用具検査は、令和5（2023）年10月28日（土）及び29日（日）に競技会場で行う。用具検査には、弓具以外に、服装、番号布、車いす、補助具等を含む。

## 7 開始式・表彰式

- (1) 開始式は、競技開始前に競技会場で行う。
- (2) 表彰式は、競技終了後に競技会場で行う。

## 8 アシスタント

- (1) 障害区分1又は特別な事情のある競技者は、アシスタントを1名つけることができる。競技者の介助を行う者は、あらかじめ主催者の許可を得て競技者と同じゼッケン

の交付を受け、表彰式終了時まで着用する。

- (2) アシスタントは、シューティングライン（S L）まで入場することができる。
- (3) 競技者に対する助言は認めない。ただし、用具に重大な異常が生じていることを告げる場合を除く。
- (4) アシスタントの違反行為は、すべて競技者の違反行為とみなす。
- (5) アシスタントは、射場内に競技上必要な物以外は持ち込んで서는ならない。
- (6) アシスタントは、競技役員の指示に従わなければならない。

## 9 その他

- (1) 監督会議は令和5（2023）年10月28日（土）に行う。なお、監督会議の時間及び場所については別途通知する。
- (2) 競技場内へは、競技者、監督、コーチ、大会役員、競技役員、競技補助員、実施本部員、情報支援ボランティア及びあらかじめ許可されたアシスタント、報道関係者、視察員等関係者以外は立ち入ることができない。
- (3) 荒天時ほか不測の事態が生じた場合の取り扱いは、主催者において別途決定する。

## 競 技 役 員 等 名 簿

<b>【競技役員】</b>				
競技会会長	園 田 裕 之			
競技会副会長	坂元 信之輔			
競技委員長	園 田 啓 晶			
競技副委員長	高 附 兼 幸			
総務委員長	中 袴 田 学			
総務副委員長	中 袴 田 洋 絵			
総務係	栃 木 荘 次			
報道主任	下 西 浩 一			
報道係	巽 誠 宣	戸 川 清 一	松 元 直 範	
審判長	丸 山 慶 太			
副審判長	井 澤 俊 昭			
審判主任	山 下 悠 貴			
	泉 亜 美			
審判員	長 谷 川 廉	市 來 清 友	江 口 博 史	上 原 直 樹
	本 田 勇 一	戸 川 美 由 紀	山 ノ 内 祥 訓	堤 勇 樹
DOS	米 倉 雅			
副DOS	大 田 理 乃			
計時主任	森 美 穂			
計時係	原 田 孝 子			
放送主任	巽 絹 江			
放送係	中 木 屋 未 歩	長 野 佳 奈		
射場主任	築 瀬 浩 二			
射場副主任	中 袴 田 誠			
射場係	久 木 山 裕	押 領 司 淳	上 野 修 一	白 窪 正 四
	山 ノ 内 徹 郎	早 田 武 弘	小 瀬 戸 勉	
記録委員長	大 田 洋 典			
記録副委員長	重 森 剛 幸			
記録係	坂 下 文 恵	山 下 智 美	市 來 由 樹 子	山 口 俊 明
	園 田 あ か ね	堂 園 百 合 子	岩 崎 智 美	
競技補助員指導員	大 山 乃 輔			

**【公益財団法人日本パラスポーツ協会】**  
技術指導員 田 中 俊 之

<b>【競技補助員】</b>	鹿児島県立鹿児島南高等学校	鹿児島県立鹿児島中央高等学校
	鹿児島県立鹿児島工業高等学校	鹿児島市立鹿児島女子高等学校

**【運営ボランティア】**

<b>【情報支援ボランティア】</b>	手話ボランティア	文字情報支援ボランティア
---------------------	----------	--------------

<b>【実施本部員】</b>	鹿児島県職員	鹿児島市職員
----------------	--------	--------

## 競 技 日 程

### ◆令和5年10月28日（土）

#### 公式練習・監督会議

開始時刻	終了時刻	所要時間	項 目	備 考
12:30	14:00	90分	選手団受付	
14:00	14:30	30分	監督会議	
14:45	16:30	105分	用具検査/公式練習	途中15分休憩
16:30	—		選手団解散	

### ◆令和5年10月29日（日）

#### 競技日

開始時刻	終了時刻	所要時間	項 目	備 考
8:30	9:20	50分	選手団受付・用具検査	用具検査 前日再検査のみ対象
9:30	10:00	30分	開始式	開会式後，移動，準備
10:15	10:25	10分	練習	
10:30	12:00	90分	競技：第1ラウンド（36射）	18射終了後，10分程度の休憩
12:00	13:00	60分	昼食休憩・的移動	
13:00	14:30	90分	競技：第2ラウンド（36射）	18射終了後，10分程度の休憩
14:30	15:00	30分	記録確認等/異議受付	
15:00	15:20	20分	記録（確認用）配付	
15:20	16:20	60分	表彰式・閉会式	
16:20	17:00	40分	確定記録配布，メダルケース配布 選手団解散	

## 特記事項一覧

略語	特記事項
介	障害区分1で、介助者の入場が必要
外	障害区分1以外で、特段の理由により競技場内に同伴する介助者の入場を希望
具	障害区分1又は、障害区分3のリカーブボウ使用者で手に補助具（リリースエイド等の発射装置）を使用
車	競技中に車いすを使用
椅	競技中に椅子を使用
手	聴覚、音声・言語等に障害のある者で、手話通訳を希望
筆	聴覚、音声・言語等に障害のある者で、手書き要約筆記を希望

的番・立順表

種目名	競技組	的番	立順	性別	障害区分	選手団名	選手氏名	フリガナ	特記事項	テントNo	
コンパウンド50m・30m ラウンド(男子)	CP1	1	A	男	1	静岡市	繁田 一紀	シゲタ カズノリ	車	1	
	CP2	1	B	男	2	北海道	長尾 真史	ナガオ マサフミ	車		
		2	A	男	4	佐賀県	長友 裕紀	ナガトモ ヒロキ	椅		
		2	B	男	4	東京都	常世 駿嗣	トコヨ シュンジ	椅		
	コンパウンド50m・30m ラウンド(女子)	CP3	3	A	男	4	大阪府	加納 偉宏	カノウ ヒデヒロ		2
			3	B	男	4	熊本市	島田 平	シマダ タイラ	外車	
リカーブ50m・30m ラウンド(男子)	RC1	5	A	男	2	群馬県	関川 健二	セキカワ ケンジ	車	3	
	RC2	5	B	男	4	相模原市	林 駿吾	ハヤシ シュンゴ			
		6	A	男	4	和歌山県	澤田 哲治	サワダ テツジ	車		
		6	B	男	4	愛媛県	大西 忠数	オオニシ タダカズ	車		
		7	A	男	4	長崎県	松本 智	マツモト サトシ			
		7	B	男	4	宮崎県	中村 克一郎	ナカムラ カツイチロウ	椅		
		8	A	男	4	京都市	日比野 正嗣	ヒビノ セイジ			
		8	B	男	4	北九州市	香山 浩介	カヤマ コウスケ	車		
	RC3	9	A	男	6	千葉県	岡本 陸	オカモト リク		5	
		9	B	男	6	佐賀県	光野 裕也	ミツノ ヒロヤ	車		
10		A	男	6	埼玉県	平田 元徳	ヒラタ モトノリ				
リカーブ50m・30m ラウンド(女子)	RC4	11	A	女	2	神奈川県	山崎 千里	ヤマザキ チサト	車	6	
	RC5	11	B	女	7	鹿児島県	上村 寿子	カミムラ ヒサコ	筆		
コンパウンド30m ダブルラウンド(男子)	CP4	12	A	男	1	鳥取県	中野 靖宏	ナカノ ヤスヒロ	介車	6	
	CP5	12	B	男	2	島根県	山田 一暁	ヤマダ カズアキ	車		
		13	A	男	6	山口県	徳田 海斗	トクダ カイト	車		
		13	B	男	3	大阪市	中川 正一	ナカガワ ショウイチ			
	CP6	14	A	男	7	山形県	塩野 忠彦	シオノ タダヒコ	手	7	
		14	B	男	4	仙台市	松田 義雄	マツダ ヨシオ			
		15	A	男	7	川崎市	田口 雄康	タグチ ユウコウ			
		15	B	男	4	沖縄県	高良 格	タカラ サダム			
	コンパウンド30m ダブルラウンド(女子)	CP7	16	A	男	4	広島県	池田 晃樹	イケダ コウキ	椅	8
			16	B	男	4	福岡県	熊本 泰之	クマモト ヤスユキ		
			17	A	男	3	東京都	大橋 俊	オオハシ スグル		
			17	B	男	2	滋賀県	井上 毅	イノウエ ツヨシ	車	
18			A	男	7	福島県	永山 加年史	ナガヤマ カネチカ	手	9	
18	B	男	6	岩手県	菅原 芳輝	スガワラ ヨシテル	車				



的番・立順表

種目名	競技組	的番	立順	性別	障害区分	選手団名	選手氏名	フリガナ	特記事項	テントNo	
リカーブ30m ダブルラウンド(男子)	RC6	20	A	男	1	三重県	桐生 孝宣	キリウ タカノリ	介 車	10	
		20	B	男	1	兵庫県	萩原 秀直	ハギワラ ヒデナオ	車		
	RC7	21	A	男	2	東京都	垣内 俊哉	カキウチ トシヤ	車		
		21	B	男	2	浜松市	米山 侑歩	ヨネヤマ ユウホ	車		
		22	A	男	2	北海道	本間 永久	ホンマ ナガヒサ	車		
		22	B	男	2	福井県	三井 政明	ミツイ マサアキ	車		
		23	A	男	2	鹿児島県	永田 道雄	ナガタ ミチオ	車		
	RC8	23	B	男	3	栃木県	青木 國司	アオキ クニジ		12	
	RC9	24	A	男	4	大分県	橋本 浩二	ハシモト コウジ	車		
		24	B	男	4	新潟市	馬場 政貴	ババ マサタカ	車		
		25	A	男	4	愛知県	川崎 信一	カワサキ シンイチ	外		
		25	B	男	4	高知県	中川 直人	ナカガワ ナオト	椅		
	RC10	26	A	男	4	栃木県	野澤 信弘	ノザワ ノブヒロ	椅 筆	13	
		26	B	男	4	静岡県	鈴木 真一	スズキ シンイチ			
		27	A	男	4	東京都	大久保 實	オオクボ ミノル			
		27	B	男	4	新潟県	安達 勝紀	アダチ カツノリ	車	14	
		28	A	男	4	堺市	村田 義広	ムラタ ヨシヒロ			
		28	B	男	4	鹿児島県	満 武久	ミツ タケヒサ			
		29	A	男	4	熊本県	木佐木 建語	キサキ ケンゴ	車		
	RC11	29	B	男	6	宮城県	佐藤 潤一	サトウ ジュンイチ	椅	15	
		30	A	男	6	札幌市	小林 旺雅	コバヤシ オウガ			
		30	B	男	6	千葉市	堤谷 洲大	ツツミヤ クニヒロ	外 車		
		31	A	男	6	横浜市	山田 和男	ヤマダ カズオ			
	RC12	31	B	男	7	兵庫県	寺前 智裕	テラマエ トモヒロ	手	16	
		32	A	男	7	徳島県	乾 泰幸	イヌイ ヤスユキ	手		
		32	B	男	7	福岡県	古江 勉	フルエ ツトム	筆		
	リカーブ30m ダブルラウンド(女子)	RC13	33	A	女	3	大阪市	下田 楓	シモダ カエデ		17
		RC14	33	B	女	4	大阪府	辻尾 玲奈	ツジオ レナ	車	
			34	A	女	4	さいたま市	加藤 みき	カトウ ミキ		
		RC15	34	B	女	7	青森県	山田 奈瑚	ヤマダ ナコ	筆	18
			35	A	女	7	鹿児島県	竹下 明希	タケシタ アキ	筆	
35			B	女	7	岐阜県	亀山 智佐衣	カメヤマ チサエ	手		

## コンパウンド50m・30mラウンド（男子）

## CP1

障害区分	年齢区分	障害区分名	大会記録	選手名	選手団名	大会
01	—	第8頸髄まで残存	638点	斎藤 紳一	千葉県	10

的番	立番	障害区分	年齢区分	障害区分名	選手番号	選手氏名	選手団名	50m	30m	合計	特記事項
1	A	01	—	第8頸髄まで残存	56010	シゲタ カズノリ 繁田 一紀	静岡市				車

## CP2

障害区分	年齢区分	障害区分名	大会記録	選手名	選手団名	大会
—	—	障害区分適用なし	684点	佐藤 雅之	札幌市	12

的番	立番	障害区分	年齢区分	障害区分名	選手番号	選手氏名	選手団名	50m	30m	合計	特記事項
1	B	02	—	その他の車いす	01042	ナガオ マサフミ 長尾 真史	北海道				車
2	A	04	—	下肢障害（椅子、車いす使用を含む）	41021	ナガトモ ヒロキ 長友 裕紀	佐賀県				椅
2	B	04	—	下肢障害（椅子、車いす使用を含む）	13085	トコヨ シュンジ 常世 駿嗣	東京都				椅
3	A	04	—	下肢障害（椅子、車いす使用を含む）	27039	カノウ ヒデヒロ 加納 偉宏	大阪府				
3	B	04	—	下肢障害（椅子、車いす使用を含む）	67010	シマダ タイラ 島田 平	熊本市				外車

コンパウンド50m・30mラウンド（女子）

CP3

障害区分	年齢区分	障害区分名	大会記録	選手名	選手団名	大会
—	—	障害区分適用なし	670点	神谷 千恵子	東京都	10

的番	立番	障害区分	年齢区分	障害区分名	選手番号	選手氏名	選手団名	50m	30m	合計	特記事項
4	A	04	—	下肢障害（椅子、車いす使用を含む）	66018	マツモト ヒトミ 松本 ひとみ	福岡市				

## リカーブ50m・30mラウンド（男子）

## RC1

障害区分	年齢区分	障害区分名	大会記録	選手名	選手団名	大会
02	—	その他の車いす	578点	関川 健二	群馬県	18

的番	立番	障害区分	年齢区分	障害区分名	選手番号	選手氏名	選手団名	50m	30m	合計	特記事項
5	A	02	—	その他の車いす	10017	セキカワ ケンジ 関川 健二	群馬県				車

## RC2

障害区分	年齢区分	障害区分名	大会記録	選手名	選手団名	大会
04	—	下肢障害（椅子，車いす使用を含む）	663点	上山 友裕	大阪府	22

的番	立番	障害区分	年齢区分	障害区分名	選手番号	選手氏名	選手団名	50m	30m	合計	特記事項
5	B	04	—	下肢障害（椅子，車いす使用を含む）	54010	ハヤシ シュンゴ 林 駿吾	相模原市				
6	A	04	—	下肢障害（椅子，車いす使用を含む）	30012	サワダ テツジ 澤田 哲治	和歌山県				車
6	B	04	—	下肢障害（椅子，車いす使用を含む）	38016	オオニシ タダカズ 大西 忠数	愛媛県				車
7	A	04	—	下肢障害（椅子，車いす使用を含む）	42022	マツモト サトシ 松本 智	長崎県				
7	B	04	—	下肢障害（椅子，車いす使用を含む）	45019	ナカムラ カツイチロウ 中村 克一郎	宮崎県				椅
8	A	04	—	下肢障害（椅子，車いす使用を含む）	59015	ヒビノ セイジ 日比野 正嗣	京都市				
8	B	04	—	下肢障害（椅子，車いす使用を含む）	65015	カヤマ コウスケ 香山 浩介	北九州市				車

## RC3

障害区分	年齢区分	障害区分名	大会記録	選手名	選手団名	大会
06	—	脳原性麻痺（椅子，車いす使用を含む）	618点	高田 悠斗	北海道	22

的番	立番	障害区分	年齢区分	障害区分名	選手番号	選手氏名	選手団名	50m	30m	合計	特記事項
9	A	06	—	脳原性麻痺（椅子，車いす使用を含む）	12038	オカモト リク 岡本 陸	千葉県				
9	B	06	—	脳原性麻痺（椅子，車いす使用を含む）	41022	ミツノ ヒロヤ 光野 裕也	佐賀県				車
10	A	06	—	脳原性麻痺（椅子，車いす使用を含む）	11037	ヒラタ モトノリ 平田 元徳	埼玉県				

リカーブ50m・30mラウンド（女子）

RC4

障害区分	年齢区分	障害区分名	大会記録	選手名	選手団名	大会
02	—	その他の車いす				

的番	立番	障害区分	年齢区分	障害区分名	選手番号	選手氏名	選手団名	50m	30m	合計	特記事項
11	A	02	—	その他の車いす	14026	ヤマザキ チサト 山崎 千里	神奈川県				車

RC5

障害区分	年齢区分	障害区分名	大会記録	選手名	選手団名	大会
07	—	聴覚障害				

的番	立番	障害区分	年齢区分	障害区分名	選手番号	選手氏名	選手団名	50m	30m	合計	特記事項
11	B	07	—	聴覚障害	46084	カミムラ ヒサコ 上村 寿子	鹿児島県				筆

## コンパウンド30mダブルラウンド（男子）

## CP4

障害区分	年齢区分	障害区分名	大会記録	選手名	選手団名	大会
01	—	第8頸髄まで残存	653点	繁田 一紀	静岡市	22

的番	立番	障害区分	年齢区分	障害区分名	選手番号	選手氏名	選手団名	30m	30m	合計	特記事項
12	A	01	—	第8頸髄まで残存	31010	ナカノ ヤスヒロ 中野 靖宏	鳥取県				介車

## CP5

障害区分	年齢区分	障害区分名	大会記録	選手名	選手団名	大会
—	—	障害区分適用なし	700点	渡邊 大輔	広島県	22

的番	立番	障害区分	年齢区分	障害区分名	選手番号	選手氏名	選手団名	30m	30m	合計	特記事項
12	B	02	—	その他の車いす	32013	ヤマダ カズアキ 山田 一暁	島根県				車
13	A	06	—	脳原性麻痺（椅子、車いす使用を含む）	35020	トクダ カイト 徳田 海斗	山口県				車
13	B	03	—	上肢障害	60027	ナカガワ ショウイチ 中川 正一	大阪市				
14	A	07	—	聴覚障害	06011	シオノ タダヒコ 塩野 忠彦	山形県				手
14	B	04	—	下肢障害（椅子、車いす使用を含む）	49012	マツダ ヨシオ 松田 義雄	仙台市				
15	A	07	—	聴覚障害	53015	タグチ ユウコウ 田口 雄康	川崎市				
15	B	04	—	下肢障害（椅子、車いす使用を含む）	47009	タカラ サダム 高良 格	沖縄県				

## CP6

障害区分	年齢区分	障害区分名	大会記録	選手名	選手団名	大会
—	—	障害区分適用なし	700点	渡邊 大輔	広島県	22

的番	立番	障害区分	年齢区分	障害区分名	選手番号	選手氏名	選手団名	30m	30m	合計	特記事項
16	A	04	—	下肢障害（椅子、車いす使用を含む）	34033	イケダ コウキ 池田 晃樹	広島県				椅
16	B	04	—	下肢障害（椅子、車いす使用を含む）	40031	クマモト ヤスユキ 熊本 泰之	福岡県				
17	A	03	—	上肢障害	13083	オオハシ スグル 大橋 俊	東京都				
17	B	02	—	その他の車いす	25015	イノウエ ツヨシ 井上 毅	滋賀県				車
18	A	07	—	聴覚障害	07017	ナガヤマ カネチカ 永山 加年史	福島県				手
18	B	06	—	脳原性麻痺（椅子、車いす使用を含む）	03015	スガワラ ヨシテル 菅原 芳輝	岩手県				車

コンパウンド30mダブルラウンド（女子）

CP7

障害区分	年齢区分	障害区分名	大会記録	選手名	選手団名	大会
—	—	障害区分適用なし	670点	竹越 美津代	青森県	11

的番	立番	障害区分	年齢区分	障害区分名	選手番号	選手氏名	選手団名	30m	30m	合計	特記事項
19	A	04	—	下肢障害（椅子、車いす使用を含む）	20020	ハセガワ タカコ 長谷川 貴子	長野県				椅

リカーブ30mダブルラウンド（男子）

RC6

障害区分	年齢区分	障害区分名	大会記録	選手名	選手団名	大会
01	—	第8頸髄まで残存				

的番	立番	障害区分	年齢区分	障害区分名	選手番号	選手氏名	選手団名	30m	30m	合計	特記事項
20	A	01	—	第8頸髄まで残存	24015	キリウ タカノリ 桐生 孝宣	三重県				介車
20	B	01	—	第8頸髄まで残存	28036	ハギワラ ヒデナオ 萩原 秀直	兵庫県				車

RC7

障害区分	年齢区分	障害区分名	大会記録	選手名	選手団名	大会
02	—	その他の車いす	624点	淵上 朋伸	兵庫県	22

的番	立番	障害区分	年齢区分	障害区分名	選手番号	選手氏名	選手団名	30m	30m	合計	特記事項
21	A	02	—	その他の車いす	13084	カキウチ トシヤ 垣内 俊哉	東京都				車
21	B	02	—	その他の車いす	57010	ヨネヤマ ユウホ 米山 侑歩	浜松市				車
22	A	02	—	その他の車いす	01041	ホンマ ナガヒサ 本間 永久	北海道				車
22	B	02	—	その他の車いす	18010	ミツイ マサアキ 三井 政明	福井県				車
23	A	02	—	その他の車いす	46082	ナガタ ミチオ 永田 道雄	鹿児島県				車

RC8

障害区分	年齢区分	障害区分名	大会記録	選手名	選手団名	大会
03	—	上肢障害	648点	大塚 忠胤	栃木県	22

的番	立番	障害区分	年齢区分	障害区分名	選手番号	選手氏名	選手団名	30m	30m	合計	特記事項
23	B	03	—	上肢障害	09036	アオキ クニジ 青木 國司	栃木県				

RC9

障害区分	年齢区分	障害区分名	大会記録	選手名	選手団名	大会
04	—	下肢障害（椅子、車いす使用を含む）	617点	住川 彰朗	和歌山県	18

的番	立番	障害区分	年齢区分	障害区分名	選手番号	選手氏名	選手団名	30m	30m	合計	特記事項
24	A	04	—	下肢障害（椅子、車いす使用を含む）	44018	ハシモト コウジ 橋本 浩二	大分県				車
24	B	04	—	下肢障害（椅子、車いす使用を含む）	55009	ハバ マサタカ 馬場 政貴	新潟市				車
25	A	04	—	下肢障害（椅子、車いす使用を含む）	23036	カワサキ シンイチ 川崎 信一	愛知県				外
25	B	04	—	下肢障害（椅子、車いす使用を含む）	39011	ナカガワ ナオト 中川 直人	高知県				椅
26	A	04	—	下肢障害（椅子、車いす使用を含む）	09035	ノザワ ノブヒロ 野澤 信弘	栃木県				椅筆



**RC10**

障害区分	年齢区分	障害区分名	大会記録	選手名	選手団名	大会
04	—	下肢障害（椅子、車いす使用を含む）	617点	住川 彰朗	和歌山県	18

的番	立番	障害区分	年齢区分	障害区分名	選手番号	選手氏名	選手団名	30m	30m	合計	特記事項
26	B	04	—	下肢障害（椅子、車いす使用を含む）	22020	スズキ シンイチ 鈴木 真一	静岡県				
27	A	04	—	下肢障害（椅子、車いす使用を含む）	13082	オオクボ ミノル 大久保 實	東京都				
27	B	04	—	下肢障害（椅子、車いす使用を含む）	15013	アダチ カツノリ 安達 勝紀	新潟県				車
28	A	04	—	下肢障害（椅子、車いす使用を含む）	61011	ムラタ ヨシヒロ 村田 義広	堺市				
28	B	04	—	下肢障害（椅子、車いす使用を含む）	46083	ミツ タケヒサ 満 武久	鹿児島県				
29	A	04	—	下肢障害（椅子、車いす使用を含む）	43019	キサキ ケンゴ 木佐木 建語	熊本県				車

**RC11**

障害区分	年齢区分	障害区分名	大会記録	選手名	選手団名	大会
06	—	脳原性麻痺（椅子、車いす使用を含む）	574点	山田 和男	横浜市	22

的番	立番	障害区分	年齢区分	障害区分名	選手番号	選手氏名	選手団名	30m	30m	合計	特記事項
29	B	06	—	脳原性麻痺（椅子、車いす使用を含む）	04015	サトウ ジュンイチ 佐藤 潤一	宮城県				椅
30	A	06	—	脳原性麻痺（椅子、車いす使用を含む）	48015	コバヤシ オウガ 小林 旺雅	札幌市				
30	B	06	—	脳原性麻痺（椅子、車いす使用を含む）	51011	ツツミヤ クニヒロ 堤谷 洲大	千葉市				外車
31	A	06	—	脳原性麻痺（椅子、車いす使用を含む）	52028	ヤマダ カズオ 山田 和男	横浜市				

**RC12**

障害区分	年齢区分	障害区分名	大会記録	選手名	選手団名	大会
07	—	聴覚障害	610点	西松 透	岐阜県	22

的番	立番	障害区分	年齢区分	障害区分名	選手番号	選手氏名	選手団名	30m	30m	合計	特記事項
31	B	07	—	聴覚障害	28035	テラマエ トモヒロ 寺前 智裕	兵庫県				手
32	A	07	—	聴覚障害	36013	イヌイ ヤスユキ 乾 泰幸	徳島県				手
32	B	07	—	聴覚障害	40032	フルエ ツトム 古江 勉	福岡県				筆

## リカーブ30mダブルラウンド（女子）

## RC13

障害区分	年齢区分	障害区分名	大会記録	選手名	選手団名	大会
03	—	上肢障害				

的番	立番	障害区分	年齢区分	障害区分名	選手番号	選手氏名	選手団名	30m	30m	合計	特記事項
33	A	03	—	上肢障害	60028	シモダ カエデ 下田 楓	大阪市				

## RC14

障害区分	年齢区分	障害区分名	大会記録	選手名	選手団名	大会
04	—	下肢障害（椅子，車いす使用を含む）	572点	松田 和代	福岡県	22

的番	立番	障害区分	年齢区分	障害区分名	選手番号	選手氏名	選手団名	30m	30m	合計	特記事項
33	B	04	—	下肢障害（椅子，車いす使用を含む）	27040	ツジオ レナ 辻尾 玲奈	大阪府				車
34	A	04	—	下肢障害（椅子，車いす使用を含む）	50011	カトウ ミキ 加藤 みき	さいたま市				

## RC15

障害区分	年齢区分	障害区分名	大会記録	選手名	選手団名	大会
07	—	聴覚障害	552点	花崎 千恵子	長野県	18

的番	立番	障害区分	年齢区分	障害区分名	選手番号	選手氏名	選手団名	30m	30m	合計	特記事項
34	B	07	—	聴覚障害	02015	ヤマダ ナコ 山田 奈瑚	青森県				筆
35	A	07	—	聴覚障害	46085	タケシタ アキ 竹下 明希	鹿児島県				筆
35	B	07	—	聴覚障害	21019	カメヤマ チサエ 亀山 智佐衣	岐阜県				手

# フライングディスク

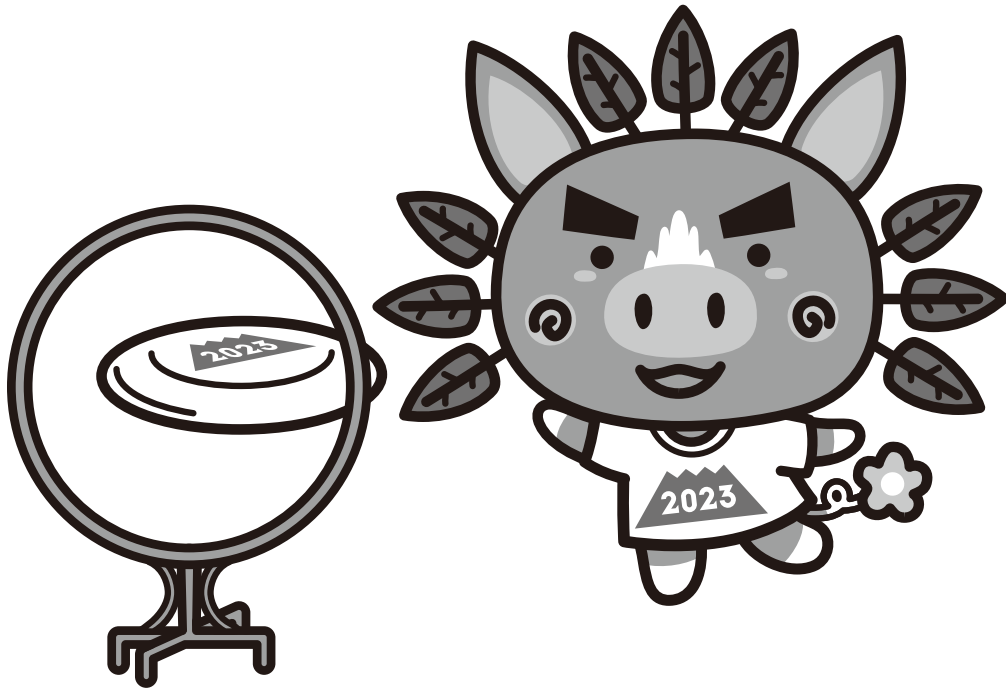

# フライングディスク

フライングディスク競技会場  
鹿児島県立サッカー・ラグビー場

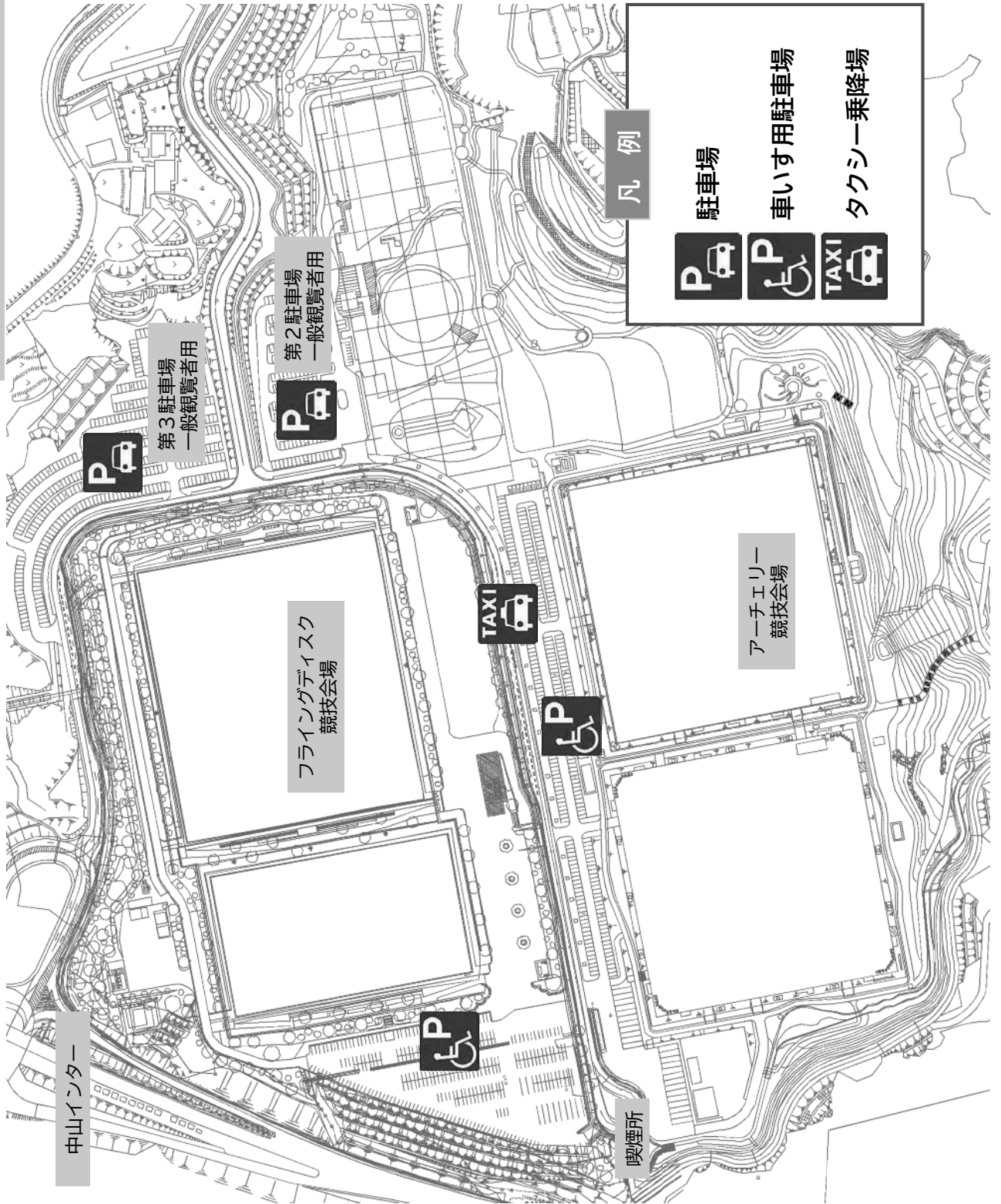

	選手団／関係者受付
	案内所
	男女トイレ
	バリアフリートイレ
	バリアフリートイレ (オストメイト対応)
	大人用おむつ交換所
	補助犬トイレ
	男子更衣室／女子更衣室
	車いす用観覧席
	車いす貸出所
	車いす・補装具修理所
	一般観覧席
	情報保障席
	救護所
	コンデিশニングルーム
	授乳室
	弁当引換所 (弁当ガラ回収所)
	記録速報コーナー
	IDチェック
	休憩所

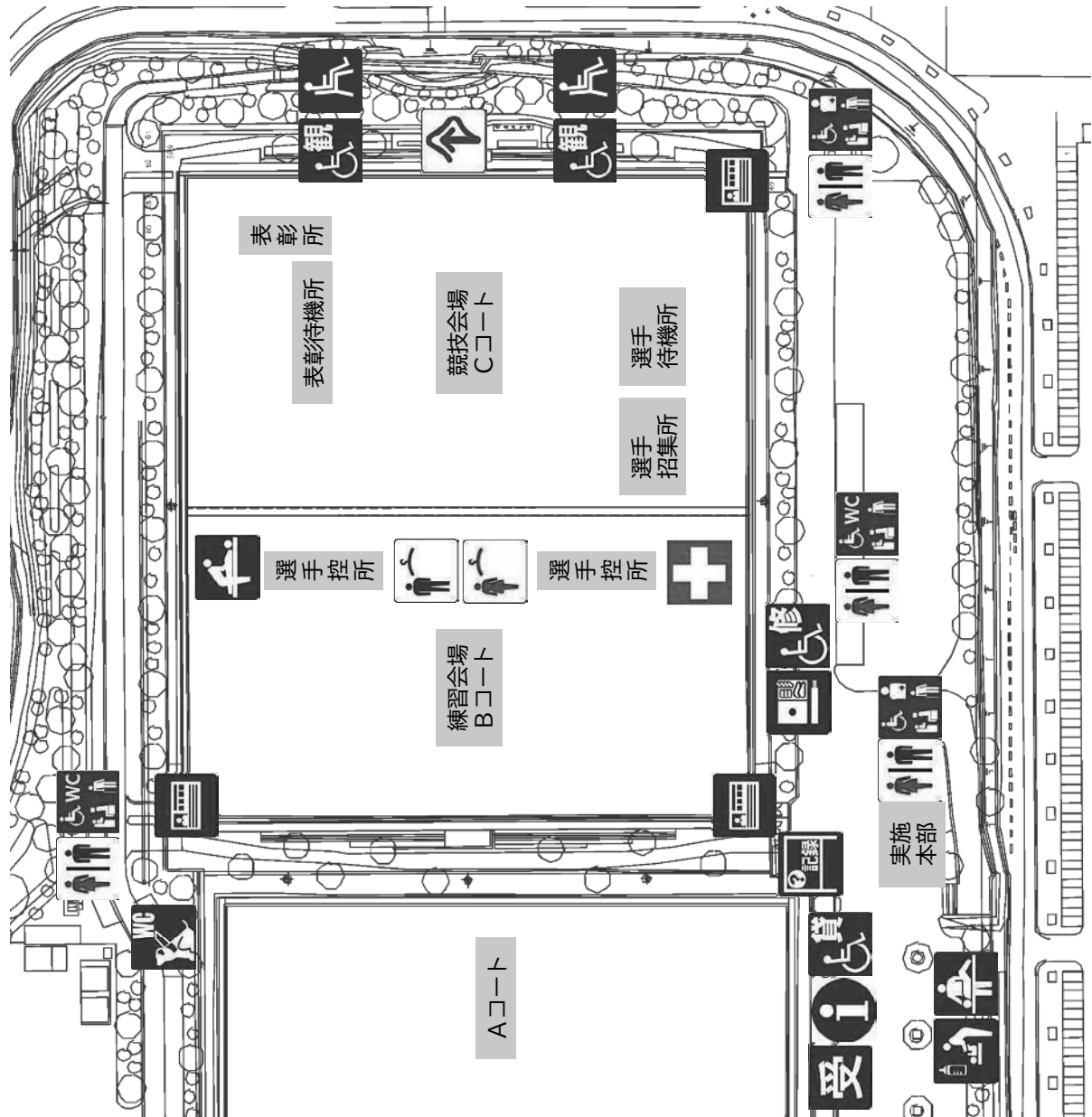

フライングディスク競技会場  
鹿兒島ふれあいスポーツランド（屋内運動場）

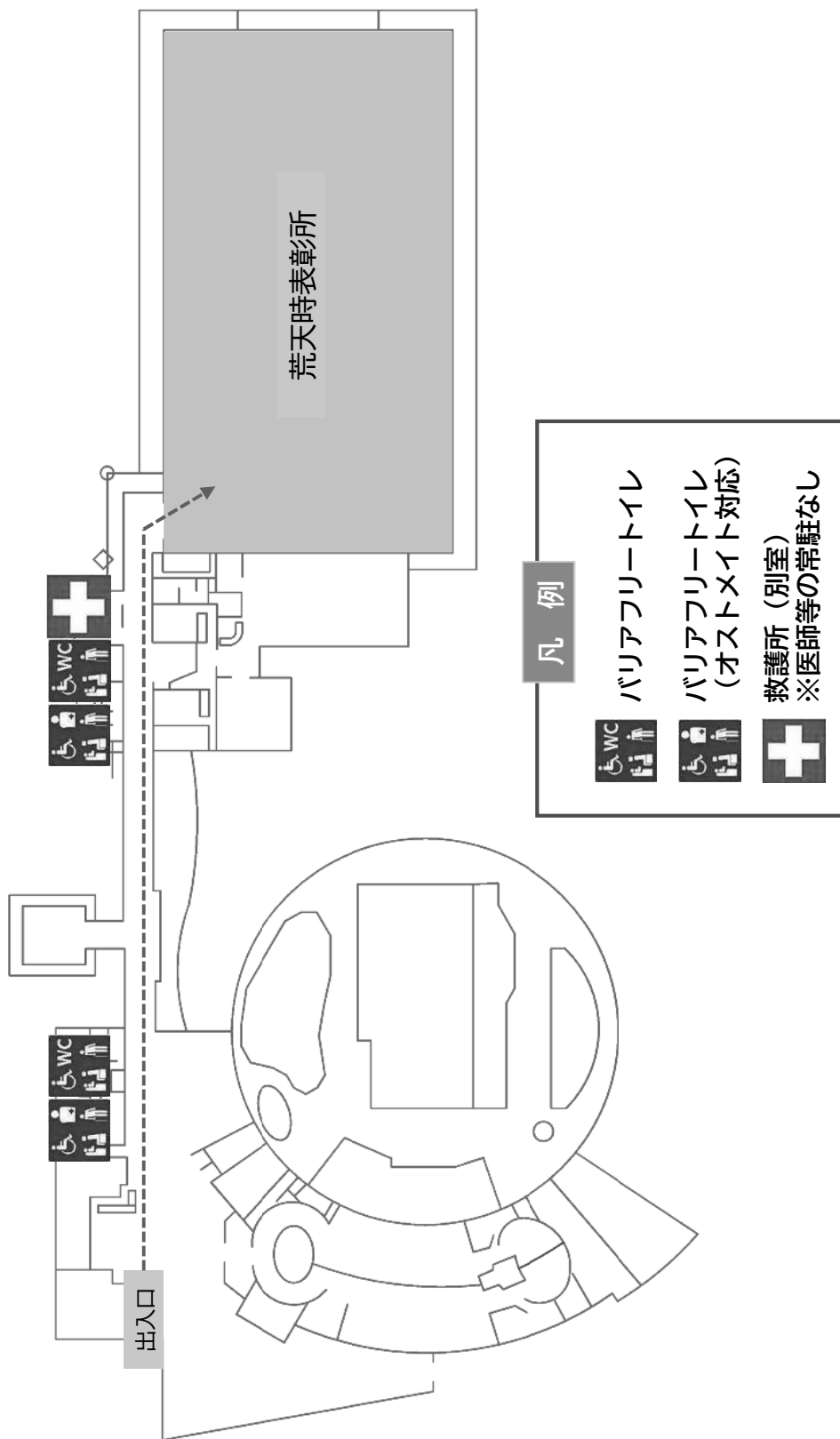

# 特別全国障害者スポーツ大会「燃ゆる感動かごしま大会」 フライングディスク競技実施要領

## 1 競技規則

令和5（2023）年度に適用の全国障害者スポーツ大会競技規則（公益財団法人日本パラスポーツ協会制定）によるもののほか、この要領の定めるところによる。

## 2 競技方法

- (1) 競技は、全て競技役員の指示により進行する。
- (2) 競技は、主催者が用意した公式用具により行う。

## 3 服装等

- (1) 競技を行う時は、競技用の服装（運動しやすい服装等）とし、靴はスパイクが付いていない運動靴を着用する。
- (2) 番号布（ゼッケン）は、主催者が交付したものを競技用服装の上衣の胸部及び背部に付ける。

## 4 開始式・表彰式

- (1) 開始式は、競技開始前に競技会場で行う。
- (2) 表彰式は、各組競技終了後に順次行い、各競技の組ごとに1位から3位までの選手にメダルを授与する。

## 5 受付・招集

- (1) 選手は競技会場到着後、選手受付所において選手団ごとに受付を行う。
- (2) 選手招集所は、競技会場内に設ける。
- (3) 招集は、その組の競技開始予定時刻20分前に開始し、10分前に完了する。
- (4) 選手は招集完了時刻までに選手招集所に集合し、競技役員の点呼を受ける。招集時刻に遅れた者は棄権とみなす。

## 6 介助者

- (1) 介助者として競技エリア内への入場を希望する者は、あらかじめ主催者の許可を得なければならない。許可を受けた者に限りビブスを着用し、指定された場所まで入場することができる。
- (2) 介助者申請をする者は、以下の項目を理解した上で申請するものとする。
  - ア 介助者は、スパイクが付いていない運動靴を着用する。
  - イ 介助者は、競技役員の指示に従うものとし、競技エリア内では競技者の競技上有利になるような助言、応援、声かけ、合図の仕合をしてはならない。また、競技エリア内での撮影、通信機器の使用及び記録の書き取りは禁止する。これらに度重なって違反した場合、当該介助者を退場とする。

(3) ビブスは選手解散所で返却すること。

## 7 その他

- (1) 監督会議は令和5（2023）年10月27日（金）に行う。なお、監督会議の時間及び場所については別途通知する。
- (2) 大会当日のディスクを使用した練習は、練習会場に限る。練習会場では安全に留意し、係員の指示に従って行うものとする。
- (3) 練習用ディスクは、主催者が用意する。
- (4) 競技場内への入退場は、競技役員の指示により行う。
- (5) 競技及び表彰の終了した選手は、競技役員又は競技補助員が解散所まで誘導し、各選手団に引継ぎ解散する。
- (6) 競技場内へは、選手、大会役員、競技役員、競技補助員、実施本部員、情報支援スタッフ及びあらかじめ許可された介助者、報道関係者及び視察員等関係者以外は立ち入ることができない。
- (7) 原則として、雨天であっても競技実施とするため、雨具、防寒具等は各自で準備するものとする。
- (8) 荒天時ほか不測の事態が生じた場合の取扱いは、主催者において別途決定する。





競技委員

上之園 睦子 ( 福 岡 )	高橋 巧一 ( 大 分 )
酒井 弘元 ( 福 大 )	仲 福美 ( 大 分 )
梶 仁々 ( 佐 佐 )	岡 孝一 ( 大 佐 )
南 奈々 ( 佐 佐 )	坂 俊昭 ( 大 佐 )
塩田 久敬 ( 滋 滋 )	楠 田 ( 滋 滋 )
伊禮 健二 ( 滋 青 )	奥 田 ( 滋 青 )
勘林 秀平 ( 青 森 )	
加治屋 菜穂子	亀澤 美智子
海江田 宏子	上 栗 裕子
久留 真理子	上 栗 さとみ
松下 明子	石原 さとみ
中村 香苗	中 村 慶子
田村 尚世	満 吉 裕美

【公益財団法人日本パラスポーツ協会】

技術指導員

高野 昌明

吉澤 昌好

【特定非営利活動法人 日本障害者フライングディスク連盟】

吉田 力男

【競技補助員】

学校法人津曲学園 鹿児島国際大学  
 学校法人南学園 鹿児島医療福祉専門学校  
 鹿児島第一医療リハビリ専門学校  
 鹿児島県立開陽高等学校  
 鹿児島県立鹿児島東高等学校  
 学校法人津曲学園 鹿児島高等学校  
 学校法人原田学園 鹿児島情報高等学校

【運営ボランティア】

【情報支援ボランティア】手話ボランティア 文字情報支援ボランティア

【実施本部員】

鹿児島県職員 鹿児島市職員

競 技 日 程

◆公式練習・監督会議 令和5年10月27日(金)

開始時刻	終了時刻	項 目
8:30	14:30	受 付
9:00	10:30	Aグループ公式練習
10:30	12:00	Bグループ公式練習
12:15	12:45	監督会議
13:00	14:30	Cグループ公式練習
14:30	16:00	Dグループ公式練習

◆競技1日目 令和5年10月28日(土)

受 付 8:30~ 9:30  
開始式 13:30~14:00

【アキュラシー競技】

グループ (以下G) 番号	招集 開始	招集 完了	競技 開始	競技 終了	表彰 終了	サイト番号															
						1	2	3	4	5	6	7	8	9	10	11	12	13	14	15	
ア ク ユ ラ シー	第1G	14:20	14:30	14:40	15:00	15:20	A1	A2	A3	A4	A5	A6	A7	A8	A9	A10	A11	A12	A13	A14	A15
	第2G	14:40	14:50	15:00	15:20	15:40	A16	A17	A18	A19	A20	A21	A22	A23	A24	A25	A26	A27	A28	A29	A30
	第3G	15:00	15:10	15:20	15:40	16:00	A31	A32	A33	A34	A35	A36	A37	A38	A39	A40	A41	A42	A43	A44	A45
	第4G	15:20	15:30	15:40	16:00	16:20		A46			A47	A48		A49		A50		A51		A52	

1サイト~4サイト  
ディスリート・セブン

5サイト~15サイト  
ディスリートファイブ

◆競技2日目 令和5年10月29日(日)

受 付 8:00~9:00

【ディスタンス競技】

グループ (以下G) 番号	招集 開始	招集 完了	競技 開始	競技 終了	表彰 終了	サイト番号			
						1	2	3	
デ ィ ス タ ン ス	第1G	9:00	9:10	9:20	9:40	10:00	D1, D2, D3	D4, D5	D6
	第2G	9:20	9:30	9:40	10:00	10:20	D7	D8	D9
	第3G	9:40	9:50	10:00	10:20	10:40	D10	D11	D12
	第4G	10:00	10:10	10:20	10:40	11:00	D13	D14	D15
	第5G	10:20	10:30	10:40	11:00	11:20	D16	D17	D18
	第6G	10:40	10:50	11:00	11:20	11:40	D19	D20	D21
	第7G	11:00	11:10	11:20	11:40	12:00	D22	D23	
	第8G	11:20	11:30	11:40	12:00	12:20	D24	D25	D26
	第9G	11:40	11:50	12:00	12:20	12:40	D27	D28	D29
	第10G	12:00	12:10	12:20	12:40	13:00	D30	D31	
	第11G	12:20	12:30	12:40	13:00	13:20	D32	D33	
	第12G	12:40	12:50	13:00	13:20	13:40	D34	D35	
	第13G	13:00	13:10	13:20	13:40	14:00	D36	D37	
	第14G	13:20	13:30	13:40	14:00	14:20	D38	D39	
	第15G	13:40	13:50	14:00	14:20	14:40	D40	D41	
	第16G	14:00	14:10	14:20	14:40	15:00	D42	D43	
	第17G	14:20	14:30	14:40	15:00	15:20	D44	D45	
	第18G	14:40	14:50	15:00	15:20	15:40	D46	D47	
	第19G	15:00	15:10	15:20	15:40	16:00	D48	D49	

「D1, 2, 3」はレディース・シティング

「D4」から「D9」はメンズシティング

「D10」から「D23」はレディース・スタンディング

「D24」からはメンズ・スタンディング

◆競技3日目 令和5年10月30日(月)

受 付 8:00~ 9:00  
閉会式 11:10~11:20

【ディスタンス競技】

グループ (以下G) 番号	招集 開始	招集 完了	競技 開始	競技 終了	表彰 終了	サイト番号		
						1	2	
デ ィ ス タ ン ス	第20G	9:00	9:10	9:20	9:40	10:00	D50	D51
	第21G	9:20	9:30	9:40	10:00	10:20	D52	D53
	第22G	9:40	9:50	10:00	10:20	10:40	D54	D55
	第23G	10:00	10:10	10:20	10:40	11:00	D56	

フライングディスク

特記事項一覧

略語	特記事項
左	左腕で投げる
音	視覚障害を有しているため、音源が必要
車	競技中に車いすを使用
杖	競技中に歩行補助杖を使用
椅	競技中、投げる時に椅子を使用
移	競技中は使用しないが、招集から解散までの待ち時間や移動のために車いすを使用
手	聴覚、音声・言語等に障害のある者で、手話通訳を希望
筆	聴覚、音声・言語等に障害のある者で、手書き要約筆記を希望
点	視覚に障害のある者で、点字プログラムを希望
介	特段の理由により競技場内に同伴する介助者の入場を希望
通・介	聴覚と視覚に障害がある者で、競技場内に同伴する通訳者、介助者の入場を希望

アキュラシー ディスリート・セブン	競技No	A1
-------------------	------	----

招集開始	14:20	招集完了	14:30	競技開始	14:40	サイト	1
------	-------	------	-------	------	-------	-----	---

試技順	選手番号	選手氏名	選手団名	特記事項	1	2	3	4	5	6	7	8	9	10	得点	再投	順位
1	23048	ヨネヅ シンノスケ 米津 伸之輔	愛知県														
2	46116	ヤマシタ リョウト 山下 諒翔	鹿児島県	手													
3	19012	クマノ ナオ 熊野 捺緒	山梨県														
4	60041	モリ ハルト 森 遼大	大阪市	手													
5	46126	チュウマン ダイスケ 中馬 大介	鹿児島県														

アキュラシー ディスリート・セブン	競技No	A2
-------------------	------	----

招集開始	14:20	招集完了	14:30	競技開始	14:40	サイト	2
------	-------	------	-------	------	-------	-----	---

試技順	選手番号	選手氏名	選手団名	特記事項	1	2	3	4	5	6	7	8	9	10	得点	再投	順位
1	46134	ミツオ モモカ 満尾 桃花	鹿児島県														
2	15023	オケガワ ショウ 桶川 翔	新潟県														
3	23056	マツモト イロハ 松本 いろは	愛知県														
4	46132	フクハラ ソウタ 福原 颯太	鹿児島県	左													
5	17019	ヤナギダ テツ 柳田 哲	石川県														

アキュラシー ディスリート・セブン	競技No	A3
-------------------	------	----

招集開始	14:20	招集完了	14:30	競技開始	14:40	サイト	3
------	-------	------	-------	------	-------	-----	---

試技順	選手番号	選手氏名	選手団名	特記事項	1	2	3	4	5	6	7	8	9	10	得点	再投	順位
1	07029	アガツマ トシユキ 上妻 寿之	福島県														
2	52040	フクシマ ショウタ 福島 成太	横浜市														
3	25024	オオカ ナオキ 尾岡 直城	滋賀県														
4	04022	ストウ リョウセイ 須藤 涼成	宮城県														
5	31016	コンドウ シュンイチ 近藤 旬一	鳥取県														
6	10026	シミズ マユ 清水 真由	群馬県														
7	23051	カミヤ ナツキ 神谷 夏輝	愛知県														

アキュラシー ディスリート・セブン	競技No	A4
-------------------	------	----

招集開始	14:20	招集完了	14:30	競技開始	14:40	サイト	4
------	-------	------	-------	------	-------	-----	---

試技順	選手番号	選手氏名	選手団名	特記事項	1	2	3	4	5	6	7	8	9	10	得点	再投	順位
1	52041	ヤマキ シュウマ 八巻 柊真	横浜市														
2	25023	イザワ ミズホ 井澤 瑞穂	滋賀県														
3	12052	シミズ ケンゴ 清水 健悟	千葉県	車													
4	58029	イムラ ケイゴ 井村 圭吾	名古屋市														
5	50018	オザワ アヤナ 小澤 綾奈	さいたま市														
6	25025	オクイ ショウタロウ 奥井 将太郎	滋賀県														

フライングディスク

アキュラシー ディスリート・ファイブ	競技No	A5
--------------------	------	----

招集開始	14:20	招集完了	14:30	競技開始	14:40	サイト	5
------	-------	------	-------	------	-------	-----	---

試技順	選手番号	選手氏名	選手団名	特記事項	1	2	3	4	5	6	7	8	9	10	得点	再投	順位
1	46125	マツムラ トウマ 松村 禰真	鹿児島県														
2	13115	チョウ イホン 張 一泓	東京都														
3	14043	ミウラ レイ 三浦 れい	神奈川県														
4	39019	タニ カンタ 谷 柑汰	高知県														
5	27057	ゴトウ ユウタ 後藤 優太	大阪府	筆													
6	07033	ムラカミ マリナ 村上 麻莉奈	福島県														
7	02025	カイマイ トモヤス 開米 智康	青森県														

アキュラシー ディスリート・ファイブ	競技No	A6
--------------------	------	----

招集開始	14:20	招集完了	14:30	競技開始	14:40	サイト	6
------	-------	------	-------	------	-------	-----	---

試技順	選手番号	選手氏名	選手団名	特記事項	1	2	3	4	5	6	7	8	9	10	得点	再投	順位
1	03023	ムラカミ ナオキ 村上 直輝	岩手県														
2	07032	キクタ ワカ 菊田 和花	福島県														
3	59022	ナガヤ シュウタ 長屋 修太	京都市														
4	13114	オバタ ヒイラギ 小畑 柊	東京都	左													
5	16018	ムライ リュウガ 村井 隆賀	富山県														
6	41037	マエヤマ ショウスケ 前山 翔祐	佐賀県														
7	21031	カトウ サクラ 加藤 朔来	岐阜県														

アキュラシー ディスリート・ファイブ	競技No	A7
--------------------	------	----

招集開始	14:20	招集完了	14:30	競技開始	14:40	サイト	7
------	-------	------	-------	------	-------	-----	---

試技順	選手番号	選手氏名	選手団名	特記事項	1	2	3	4	5	6	7	8	9	10	得点	再投	順位
1	21030	シモエ ナルキ 下前 虹愛輝	岐阜県														
2	35011	オカザキ ヒロキ 岡崎 裕貴	山口県														
3	23055	タナカ アカリ 田中 あかり	愛知県														
4	55017	イマイ リュウタ 今井 隆太	新潟市														
5	49019	トキエダ カリン 時枝 果凜	仙台市														
6	13113	オノ コウタ 小野 高大	東京都														
7	46131	アイウチ セイゴ 愛内 星吾	鹿児島県	左													

アキュラシー ディスリート・ファイブ	競技No	A8
--------------------	------	----

招集開始	14:20	招集完了	14:30	競技開始	14:40	サイト	8
------	-------	------	-------	------	-------	-----	---

試技順	選手番号	選手氏名	選手団名	特記事項	1	2	3	4	5	6	7	8	9	10	得点	再投	順位
1	15024	オオヤ ユリカ 大矢 優理華	新潟県														
2	23054	オオタ ケイタツ 太田 恵達	愛知県														
3	02024	サトウ ハルホ 佐藤 温歩	青森県														
4	51018	チモト カズキ 千本 一輝	千葉市	左 介													
5	09057	カトウ モモカ 加藤 桃華	栃木県														
6	07027	ミウラ シンスケ 三浦 心輔	福島県	手 介													
7	26014	アダチ ヒロト 安達 啓斗	京都府	介													

アキュラシー ディスリート・ファイブ	競技No	A9
--------------------	------	----

招集開始	14:20	招集完了	14:30	競技開始	14:40	サイト	9
------	-------	------	-------	------	-------	-----	---

試技順	選手番号	選手氏名	選手団名	特記事項	1	2	3	4	5	6	7	8	9	10	得点	再投	順位
1	52042	ヤナギシタ イチロ 柳下 一路	横浜市														
2	05015	コバヤシ ユウタロウ 小林 佑太朗	秋田県														
3	07031	ムラカミ マナミ 村上 茉奈美	福島県														
4	59021	デグチ コウセイ 出口 晃成	京都市	介													
5	27065	ミエノ ショウウ 三重野 翔	大阪府														
6	64019	イワタニ リク 岩谷 吏空	広島市														

フライングディスク

アキュラシー ディスリート・ファイブ	競技No	A10
--------------------	------	-----

招集開始	14:20	招集完了	14:30	競技開始	14:40	サイト	10
------	-------	------	-------	------	-------	-----	----

試技順	選手番号	選手氏名	選手団名	特記事項	1	2	3	4	5	6	7	8	9	10	得点	再投	順位
1	09056	ウエダ ユウタ 上田 裕太	栃木県	介													
2	16017	カワムラ トモヤ 川村 知也	富山県	車													
3	03025	タケウチ チヒロ 竹内 千嘉	岩手県														
4	08034	キクチ キョウヤ 菊池 京也	茨城県														
5	27061	アサヤマ ヒナタ 浅山 ひなた	大阪府														
6	07030	ワタナベ ソラ 渡辺 想星	福島県														

フライングディスク

アキュラシー ディスリート・ファイブ	競技No	A11
--------------------	------	-----

招集開始	14:20	招集完了	14:30	競技開始	14:40	サイト	11
------	-------	------	-------	------	-------	-----	----

試技順	選手番号	選手氏名	選手団名	特記事項	1	2	3	4	5	6	7	8	9	10	得点	再投	順位
1	41038	ヒワタシ タクミ 樋渡 匠海	佐賀県														
2	07026	ワタナベ ナオヤ 渡辺 尚弥	福島県	手													
3	64017	ナガミツ ミウ 長光 美羽	広島市														
4	29023	マツシタ アキト 松下 晃都	奈良県	車													
5	27066	ムササ アイナ 無笹 愛菜	大阪府	左													
6	08035	アオキ ハルキ 青木 晴樹	茨城県														
7	11056	サカマキ タカヤ 坂巻 貴也	埼玉県														
8	35009	フクダ ヒトミ 福田 瞳	山口県														

アキュラシー ディスリート・ファイブ	競技No	A12
--------------------	------	-----

招集開始	14:20	招集完了	14:30	競技開始	14:40	サイト	12
------	-------	------	-------	------	-------	-----	----

試技順	選手番号	選手氏名	選手団名	特記事項	1	2	3	4	5	6	7	8	9	10	得点	再投	順位
1	58031	ハマダ チサ 濱田 千瑛	名古屋市														
2	07025	タカハシ リョウヘイ 高橋 諒平	福島県														
3	27063	サダノ ヨシキ 定野 祐基	大阪府														
4	13118	ヤナイ タカユキ 柳井 貴之	東京都														
5	08036	ツボイ ユウナ 坪井 優奈	茨城県														
6	45032	スドウ ゲンタ 須藤 玄太	宮崎県														
7	11059	イシヅカ ミツキ 石塚 美月	埼玉県														
8	35010	シライ ソウマ 白井 颯真	山口県														



アキュラシー ディスリート・ファイブ	競技No	A13
--------------------	------	-----

招集開始	14:20	招集完了	14:30	競技開始	14:40	サイト	13
------	-------	------	-------	------	-------	-----	----

試技順	選手番号	選手氏名	選手団名	特記事項	1	2	3	4	5	6	7	8	9	10	得点	再投	順位
1	11058	ハラダ ヒデキ 原田 秀紀	埼玉県														
2	05016	タン ユウセイ 丹 雄成	秋田県														
3	45030	フクモト ユイ 福元 優衣	宮崎県														
4	41036	ナガオ タクマル 永尾 拓丸	佐賀県	左													
5	32021	イワモト アユム 岩本 歩夢	島根県														
6	08037	クボタ ミキ 久保田 美希	茨城県														
7	22028	ヒラノ カイト 平野 海斗	静岡県														
8	46122	コウカ サクラ 江夏 さくら	鹿児島県	車 介													

アキュラシー ディスリート・ファイブ	競技No	A14
--------------------	------	-----

招集開始	14:20	招集完了	14:30	競技開始	14:40	サイト	14
------	-------	------	-------	------	-------	-----	----

試技順	選手番号	選手氏名	選手団名	特記事項	1	2	3	4	5	6	7	8	9	10	得点	再投	順位
1	63016	ウノ ユウキ 宇野 友貴	岡山市														
2	66027	マルヤマ スズカ 丸山 鈴華	福岡市														
3	09054	ウエノ サトシ 上野 哲史	栃木県														
4	28056	ヨシムラ ユイナ 吉村 唯菜	兵庫県	介													
5	46127	ナカザキ セイヤ 中崎 星也	鹿児島県														
6	07028	アオキ ケンタ 青木 健太	福島県														
7	22029	ナイトウ リノ 内藤 梨乃	静岡県														
8	54017	ツゲノ リョウヤ 柘植野 凌也	相模原市														

アキュラシー ディスリート・ファイブ	競技No	A15
--------------------	------	-----

招集開始	14:20	招集完了	14:30	競技開始	14:40	サイト	15
------	-------	------	-------	------	-------	-----	----

試技順	選手番号	選手氏名	選手団名	特記事項	1	2	3	4	5	6	7	8	9	10	得点	再投	順位
1	13116	ノグキ カズマ 野茎 和真	東京都														
2	26015	ヤモチ サユリ 矢持 小百合	京都府	介													
3	46124	オオヒラ カツヤ 大平 勝也	鹿児島県														
4	30020	オクヤマ アヤト 奥山 礼都	和歌山県														
5	09055	ハヤシ モモカ 林 桃香	栃木県														
6	32019	エガワ トモキ 江川 朋希	島根県	車													
7	10023	マエハラ ユウト 前原 優登	群馬県	介													
8	14041	サイトウ コウヘイ 齋藤 光平	神奈川県	介													

アキュラシー ディスリート・セブン	競技No	A16
-------------------	------	-----

招集開始	14:40	招集完了	14:50	競技開始	15:00	サイト	1
------	-------	------	-------	------	-------	-----	---

試技順	選手番号	選手氏名	選手団名	特記事項	1	2	3	4	5	6	7	8	9	10	得点	再投	順位
1	20030	ヤマグチ コウヤ 山口 滉矢	長野県	介													
2	63015	ゴトウ マナミ 後藤 愛実	岡山市														
3	13120	ヨシダ セイガ 吉田 誠河	東京都														
4	57015	ミツナガ マリ 光永 真里	浜松市														
5	12051	コンドウ アキヒサ 近藤 晃久	千葉県														
6	11057	タカダ テホ 高田 智穂	埼玉県														

フライングディスク

アキュラシー ディスリート・セブン	競技No	A17
-------------------	------	-----

招集開始	14:40	招集完了	14:50	競技開始	15:00	サイト	2
------	-------	------	-------	------	-------	-----	---

試技順	選手番号	選手氏名	選手団名	特記事項	1	2	3	4	5	6	7	8	9	10	得点	再投	順位
1	10025	ヨシダ ミモリ 吉田 美森	群馬県														
2	51019	オオダイラ ユウタ 大平 雄太	千葉市														
3	01062	ムラキ コリン 村木 香鈴	北海道														
4	22027	ササキ ヒロヤ 佐々木 裕也	静岡県	左													
5	11053	イズミ リカ 泉 李香	埼玉県														

アキュラシー ディスリート・セブン	競技No	A18
-------------------	------	-----

招集開始	14:40	招集完了	14:50	競技開始	15:00	サイト	3
------	-------	------	-------	------	-------	-----	---

試技順	選手番号	選手氏名	選手団名	特記事項	1	2	3	4	5	6	7	8	9	10	得点	再投	順位
1	44029	アマミヤ トヨタカ 雨宮 豊貴	大分県														
2	15025	ヤマダ テルヒト 山田 輝仁	新潟県														
3	46113	モチドメ シンゴ 持留 慎吾	鹿児島県	左													
4	10024	イマナリ ユウスケ 今成 祐介	群馬県														
5	33023	ヤマネ キヨシ 山根 清志	岡山県	左													

アキュラシー ディスリート・セブン	競技No	A19
-------------------	------	-----

招集開始	14:40	招集完了	14:50	競技開始	15:00	サイト	4
------	-------	------	-------	------	-------	-----	---

試技順	選手番号	選手氏名	選手団名	特記事項	1	2	3	4	5	6	7	8	9	10	得点	再投	順位
1	13122	アカマツ マナミ 赤松 愛美	東京都														
2	01057	イワイ ケンタロウ 岩井 健太郎	北海道														
3	44027	タツカワ ジュンヤ 立川 順也	大分県	左													
4	66025	ヤマベ ノブアキ 山辺 暢昭	福岡市														

アキュラシー ディスリート・ファイブ	競技No	A20
--------------------	------	-----

招集開始	14:40	招集完了	14:50	競技開始	15:00	サイト	5
------	-------	------	-------	------	-------	-----	---

試技順	選手番号	選手氏名	選手団名	特記事項	1	2	3	4	5	6	7	8	9	10	得点	再投	順位
1	19010	ナカムラ ユウタ 中村 祐太	山梨県	左 車													
2	37019	ハシモト タクミ 橋本 拓巳	香川県														
3	16020	サカタ アカネ 坂田 朱音	富山県														
4	46128	ツツミ マルス 堤 真留主	鹿児島県														
5	33022	トマキ マサヤ 戸牧 将也	岡山県	左													
6	18017	キムラ マヤ 木村 摩耶	福井県														
7	30021	キタノ リョウタ 北野 亮太	和歌山県	介													

アキュラシー ディスリート・ファイブ	競技No	A21
--------------------	------	-----

招集開始	14:40	招集完了	14:50	競技開始	15:00	サイト	6
------	-------	------	-------	------	-------	-----	---

試技順	選手番号	選手氏名	選手団名	特記事項	1	2	3	4	5	6	7	8	9	10	得点	再投	順位
1	24027	アベ リョウタ ABE RYOTA	三重県														
2	56015	イチカワ アユミ 市川 歩	静岡市														
3	23053	カトウ ユウダイ 加藤 雄大	愛知県														
4	40047	タナカ ミハル 田中 美明	福岡県	介													
5	01055	フジネ ケンタ 藤根 健太	北海道														
6	03024	カワラダ ジュン 川原田 準	岩手県	左 介													
7	13124	ヨネザワ ナナ 米澤 菜	東京都														

アキュラシー ディスリート・ファイブ	競技No	A22
--------------------	------	-----

招集開始	14:40	招集完了	14:50	競技開始	15:00	サイト	7
------	-------	------	-------	------	-------	-----	---

試技順	選手番号	選手氏名	選手団名	特記事項	1	2	3	4	5	6	7	8	9	10	得点	再投	順位
1	41032	イトヤマ タクミ 糸山 たくみ	佐賀県														
2	67016	ユガフ コウイチ 湯川 光市	熊本市														
3	60045	タカハシ ナオ 高橋 菜緒	大阪市														
4	13112	アラモミ カズキ 新叡 一樹	東京都	左													
5	56014	ヤギ ケイタロウ 八木 啓太郎	静岡市	左													
6	46135	フクムラ ユミ 福村 優美	鹿児島県														
7	34027	モモタニ タイキ 桃谷 泰紀	広島県														

アキュラシー ディスリート・ファイブ	競技No	A23
--------------------	------	-----

招集開始	14:40	招集完了	14:50	競技開始	15:00	サイト	8
------	-------	------	-------	------	-------	-----	---

試技順	選手番号	選手氏名	選手団名	特記事項	1	2	3	4	5	6	7	8	9	10	得点	再投	順位
1	07024	ヨコヤマ テルタダ 横山 輝忠	福島県	左													
2	23049	タケハナ カナコ 竹花 佳菜子	愛知県														
3	28052	イノウエ タクヤ 井上 卓哉	兵庫県														
4	12050	タケイ リキ 武井 利起	千葉県														
5	44030	モロトミ チホ 諸富 千穂	大分県	左													
6	13121	ワダ トシヤ 和田 駿弥	東京都														
7	41033	エガシラ レイナ 江頭 礼奈	佐賀県	車													
8	27064	ハエノ ハヤト 波江野 隼人	大阪府														

アキュラシー ディスリート・ファイブ	競技No	A24
--------------------	------	-----

招集開始	14:40	招集完了	14:50	競技開始	15:00	サイト	9
------	-------	------	-------	------	-------	-----	---

試技順	選手番号	選手氏名	選手団名	特記事項	1	2	3	4	5	6	7	8	9	10	得点	再投	順位
1	57014	カネタ ユウヤ 金田 有矢	浜松市														
2	34028	モリタ リュウヤ 森田 竜矢	広島県														
3	28055	シマカワ スミカ 島川 純佳	兵庫県	左 移介													
4	24026	イシカワ ヒロキ 石河 弘樹	三重県														
5	17020	ニシムラ リョウ 西村 遼	石川県														
6	27054	イノウエ イオナ 井上 伊緒菜	大阪府														
7	48024	タカギ ケンタ 高木 健多	札幌市														
8	30022	ホソダ ヒデタカ 細田 英孝	和歌山県														

アキュラシー ディスリート・ファイブ	競技No	A25
--------------------	------	-----

招集開始	14:40	招集完了	14:50	競技開始	15:00	サイト	10
------	-------	------	-------	------	-------	-----	----

試技順	選手番号	選手氏名	選手団名	特記事項	1	2	3	4	5	6	7	8	9	10	得点	再投	順位
1	40048	ミヤオカ アヤカ 宮岡 綾香	福岡県	左 介													
2	64020	ヤマネ サトシ 山根 智志	広島市														
3	61017	アソウ モエキ 麻生 萌樹	堺市	左													
4	39018	マツイ アヤナ 松井 礼菜	高知県														
5	10022	マツイ ユウスケ 松井 優祐	群馬県	左 介													
6	13123	オノデラ アカネ 小野寺 茜	東京都														
7	60043	コウダ ハルヒコ 江田 晴彦	大阪市														

アキュラシー ディスリート・ファイブ	競技No	A26
--------------------	------	-----

招集開始	14:40	招集完了	14:50	競技開始	15:00	サイト	11
------	-------	------	-------	------	-------	-----	----

試技順	選手番号	選手氏名	選手団名	特記事項	1	2	3	4	5	6	7	8	9	10	得点	再投	順位
1	42033	コトオカ ジュンイチ 琴岡 淳一	長崎県	左													
2	20031	ソウマ トモミ 相馬 朋未	長野県	介													
3	04021	ミウラ マサミ 三浦 正視	宮城県														
4	01056	タカハシ タイチ 高橋 太一	北海道														
5	60046	ムラマツ マサミ 村松 正美	大阪市														
6	13119	ヤマグチ タダスケ 山口 理介	東京都														
7	23050	ヤマダ アミ 山田 亜美	愛知県														

アキュラシー ディスリート・ファイブ	競技No	A27
--------------------	------	-----

招集開始	14:40	招集完了	14:50	競技開始	15:00	サイト	12
------	-------	------	-------	------	-------	-----	----

試技順	選手番号	選手氏名	選手団名	特記事項	1	2	3	4	5	6	7	8	9	10	得点	再投	順位
1	27062	コタキ カズノリ 小滝 一徳	大阪府	介													
2	14036	オフチ カズヒロ 小淵 和宏	神奈川県	車													
3	04020	ミウラ ヒデユキ 三浦 秀幸	宮城県														
4	40044	トキマツ ヤスタカ 時松 康隆	福岡県	車 介													
5	62029	タカハシ ユキコ 高橋 優希子	神戸市	杖 介													
6	43028	エンドウ ユウジ 遠藤 裕二	熊本県														
7	23052	キマタ ユウジ 木全 悠二	愛知県														
8	11055	スギウラ ヤスノブ 杉浦 泰伸	埼玉県														

フライングディスク

アキュラシー ディスリート・ファイブ	競技No	A28
--------------------	------	-----

招集開始	14:40	招集完了	14:50	競技開始	15:00	サイト	13
------	-------	------	-------	------	-------	-----	----

試技順	選手番号	選手氏名	選手団名	特記事項	1	2	3	4	5	6	7	8	9	10	得点	再投	順位
1	60044	ヒラオカ コウイチ 平岡 浩一	大阪市														
2	58030	キノシタ シンゴ 木下 真吾	名古屋市														
3	08031	オガワ ショウタ 小川 将太	茨城県														
4	04019	カワサキ トシヒサ 川崎 俊寿	宮城県	手 介													
5	24025	ナカムラ タイシ 中村 太志	三重県	手 介													
6	19011	コバヤシ ケンタ 小林 健太	山梨県														
7	45031	ヨコヤマ サトシ 横山 聡志	宮崎県														

アキュラシー ディスリート・ファイブ	競技No	A29
--------------------	------	-----

招集開始	14:40	招集完了	14:50	競技開始	15:00	サイト	14
------	-------	------	-------	------	-------	-----	----

試技順	選手番号	選手氏名	選手団名	特記事項	1	2	3	4	5	6	7	8	9	10	得点	再投	順位
1	23046	イワキ トシユキ 岩木 俊幸	愛知県	左													
2	13117	マツダ モトアキ 松田 元明	東京都														
3	28053	クロカワ タケフミ 黒川 武文	兵庫県														
4	31015	モリズミ カズヒコ 森住 和彦	鳥取県														
5	01063	キクチ ムツミ 菊池 睦美	北海道														
6	54016	コン ナオト 今 尚人	相模原市	介													
7	43030	カワミネ ユウイチ 川峯 雄一	熊本県	介													

アキュラシー ディスリート・ファイブ	競技No	A30
--------------------	------	-----

招集開始	14:40	招集完了	14:50	競技開始	15:00	サイト	15
------	-------	------	-------	------	-------	-----	----

試技順	選手番号	選手氏名	選手団名	特記事項	1	2	3	4	5	6	7	8	9	10	得点	再投	順位
1	49020	クドウ ジュンイチ 工藤 順一	仙台市														
2	38025	カワモト カズミ 川本 和美	愛媛県														
3	47018	ナカムラ ヤスタカ 仲村 康貴	沖縄県														
4	48023	オグラ ケンジ 小倉 研二	札幌市														
5	14042	ウエマツ サヤカ 植松 さやか	神奈川県														
6	62028	サエキ マサフミ 佐伯 将史	神戸市	介													
7	29020	オカモト サトシ 岡本 智司	奈良県														

アキュラシー ディスリート・セブン	競技No	A31
-------------------	------	-----

招集開始	15:00	招集完了	15:10	競技開始	15:20	サイト	1
------	-------	------	-------	------	-------	-----	---

試技順	選手番号	選手氏名	選手団名	特記事項	1	2	3	4	5	6	7	8	9	10	得点	再投	順位
1	44028	イソベ エイチロウ 磯辺 英一郎	大分県														
2	21029	モリ トシアキ 森 寿昭	岐阜県														
3	46117	ノモト タケシ 野元 毅	鹿児島県														
4	11054	タカハシ マサユキ 高橋 祐行	埼玉県														
5	06017	オオエ ハルオ 大江 春男	山形県														
6	16019	ヤマダ ムツミ 山田 睦海	富山県														
7	46129	シロク トシユキ 白久 利行	鹿児島県														
8	28047	オオコウチ ケンイチロウ 大河内 健一郎	兵庫県	介													

アキュラシー ディスリート・セブン	競技No	A32
-------------------	------	-----

招集開始	15:00	招集完了	15:10	競技開始	15:20	サイト	2
------	-------	------	-------	------	-------	-----	---

試技順	選手番号	選手氏名	選手団名	特記事項	1	2	3	4	5	6	7	8	9	10	得点	再投	順位
1	46119	タナカ マサアキ 田中 昌昭	鹿児島県	車													
2	21028	カゴハシ ヒサミ 籠橋 久己	岐阜県														
3	11052	アンザイ タカミツ 安齋 隆光	埼玉県	車													
4	37016	オノ ケイゾウ 小野 敬三	香川県	車 介													
5	42032	コンドウ ヒデアキ 近藤 英明	長崎県	杖 移 介													
6	41035	アラタ カズヨシ 荒田 壽吉	佐賀県														
7	50017	ホシノ ヤスハル 星野 康晴	さいたま市	手													
8	08033	ホリコシ ヒロシ 堀越 弘	茨城県														

アキュラシー ディスリート・セブン	競技No	A33
-------------------	------	-----

招集開始	15:00	招集完了	15:10	競技開始	15:20	サイト	3
------	-------	------	-------	------	-------	-----	---

試技順	選手番号	選手氏名	選手団名	特記事項	1	2	3	4	5	6	7	8	9	10	得点	再投	順位
1	06018	サイトウ アケミ 齋藤 明美	山形県														
2	20027	ヨシイケ タカユキ 吉池 隆幸	長野県	手 通・介													
3	17018	ワキシヨ エイチ 脇所 栄一	石川県	手													
4	21027	サトウ エミコ 佐藤 恵美子	岐阜県	移													
5	12054	アベ ノリミツ 阿部 典光	千葉県	左													
6	25021	キムラ シゲカズ 木村 茂一	滋賀県	手													
7	11051	コイケ ヒロシ 小池 広	埼玉県	杖													

フライングディスク

アキュラシー ディスリート・セブン	競技No	A34
-------------------	------	-----

招集開始	15:00	招集完了	15:10	競技開始	15:20	サイト	4
------	-------	------	-------	------	-------	-----	---

試技順	選手番号	選手氏名	選手団名	特記事項	1	2	3	4	5	6	7	8	9	10	得点	再投	順位
1	34025	タカガキ サダオ 高垣 貞夫	広島県	手													
2	03022	イトウ シゲル 伊藤 茂	岩手県														
3	36020	ヨシイ マサミ 吉井 政美	徳島県	手													
4	15021	サノ ヨシノリ 佐野 義典	新潟県	車													
5	14037	ケツソク スミコ 結束 すみ子	神奈川県	手													
6	29022	ミズコシ ヒロシ 水越 洋	奈良県														

アキュラシー ディスリート・ファイブ	競技No	A35
--------------------	------	-----

招集開始	15:00	招集完了	15:10	競技開始	15:20	サイト	5
------	-------	------	-------	------	-------	-----	---

試技順	選手番号	選手氏名	選手団名	特記事項	1	2	3	4	5	6	7	8	9	10	得点	再投	順位
1	30019	シマ マサヒデ 嶋 真秀	和歌山県														
2	01058	ホンマ ヨシヒロ 本間 好弘	北海道														
3	08032	サクラバ ミユキ 桜庭 美雪	茨城県	移													
4	12049	タナカ ヒデハル 田中 秀治	千葉県														
5	49018	ミヤギ マサユキ 宮城 正幸	仙台市	介													
6	46130	イケダ ツヨシ 池田 剛	鹿児島県														
7	47019	オオイシ ケンイチ 大石 健一	沖縄県	車													

アキュラシー ディスリート・ファイブ	競技No	A36
--------------------	------	-----

招集開始	15:00	招集完了	15:10	競技開始	15:20	サイト	6
------	-------	------	-------	------	-------	-----	---

試技順	選手番号	選手氏名	選手団名	特記事項	1	2	3	4	5	6	7	8	9	10	得点	再投	順位
1	43029	マエダ アキエ 前田 章江	熊本県	介													
2	61016	ハダ カズオ 羽田 加寿男	堺市	手													
3	63014	ナカオ ヒデノリ 中尾 秀典	岡山市														
4	28049	クボ ヨシミ 久穂 善美	兵庫県	手 介													
5	46112	ドウゾノ ヤスシ 堂園 靖	鹿児島県	車													
6	42034	ナカムラ リキ 中村 力	長崎県														
7	40046	タカオ ハルミ 高尾 はるみ	福岡県	介													



アキュラシー ディスリート・ファイブ	競技No	A37
--------------------	------	-----

招集開始	15:00	招集完了	15:10	競技開始	15:20	サイト	7
------	-------	------	-------	------	-------	-----	---

試技順	選手番号	選手氏名	選手団名	特記事項	1	2	3	4	5	6	7	8	9	10	得点	再投	順位
1	28054	コバヤシ エイジ 小林 栄司	兵庫県														
2	15020	ミスグチ リョウタ 水口 了圭	新潟県														
3	42031	フジナガ タカユキ 藤永 貴之	長崎県	左													
4	46133	イマカド ナオコ 今門 直子	鹿児島県														
5	14040	モリ ヒデキ 森 秀樹	神奈川県	左													
6	30017	ムラタ ヨウコ 村田 容子	和歌山県	車													
7	18016	フジサワ ヨシノリ 藤沢 義則	福井県														

アキュラシー ディスリート・ファイブ	競技No	A38
--------------------	------	-----

招集開始	15:00	招集完了	15:10	競技開始	15:20	サイト	8
------	-------	------	-------	------	-------	-----	---

試技順	選手番号	選手氏名	選手団名	特記事項	1	2	3	4	5	6	7	8	9	10	得点	再投	順位
1	66026	ウシマル ケンジ 牛丸 健児	福岡市	左													
2	52039	オオシマ トモミ 大島 智美	横浜市	手													
3	33021	シライ ヒロカズ 白井 弘和	岡山県	車													
4	46111	ワキタ ヨウイチロウ 脇田 陽一郎	鹿児島県														
5	65019	アサダ トモミ 浅田 智美	北九州市														
6	28051	ハンモト ジュン 橋本 淳	兵庫県	車													
7	27056	キタ アヤ 来田 綾	大阪府	車 介													

アキュラシー ディスリート・ファイブ	競技No	A39
--------------------	------	-----

招集開始	15:00	招集完了	15:10	競技開始	15:20	サイト	9
------	-------	------	-------	------	-------	-----	---

試技順	選手番号	選手氏名	選手団名	特記事項	1	2	3	4	5	6	7	8	9	10	得点	再投	順位
1	24024	ヒラカワ リカ 平川 りか	三重県	音通・介													
2	65018	ヒラカワ ユウイチロウ 平川 雄一郎	北九州市														
3	55015	カザマ ヒロユキ 風間 博之	新潟市	車 移													
4	37018	マスタ シゲヒサ 増田 重久	香川県														
5	35012	オカフジ ミユキ 岡藤 みゆき	山口県	音通・介													
6	64018	ワクノ ヒロユキ 和久野 寛之	広島市	移													
7	01060	シバタ キミアキ 柴田 公昭	北海道														

フライングディスク

アキュラシー ディスリート・ファイブ	競技No	A40
--------------------	------	-----

招集開始	15:00	招集完了	15:10	競技開始	15:20	サイト	10
------	-------	------	-------	------	-------	-----	----

試技順	選手番号	選手氏名	選手団名	特記事項	1	2	3	4	5	6	7	8	9	10	得点	再投	順位
1	01059	ホソノ ユウジ 細野 裕二	北海道														
2	44026	ノナカ マモル 野中 守	大分県	車													
3	46120	ハジメ ノリカズ 元 則和	鹿児島県														
4	54015	ヨシオカ エミコ 霞岡 栄美子	相模原市	手													
5	27060	ヤマシタ マサテル 山下 正輝	大阪府	左 手													
6	66023	コンドウ ミホ 近藤 美保	福岡市														
7	45027	オウダ キヨヒサ 網田 清久	宮崎県	車													

アキュラシー ディスリート・ファイブ	競技No	A41
--------------------	------	-----

招集開始	15:00	招集完了	15:10	競技開始	15:20	サイト	11
------	-------	------	-------	------	-------	-----	----

試技順	選手番号	選手氏名	選手団名	特記事項	1	2	3	4	5	6	7	8	9	10	得点	再投	順位
1	40045	トダ ユキヒロ 戸田 幸広	福岡県														
2	12053	カタオカ アキオ 片岡 昭雄	千葉県														
3	59020	クボタ テルヒロ 窪田 照弘	京都市	左													
4	58028	ナカシマ フミコ 中島 文子	名古屋市	手													
5	54014	アクタガワ フミオ 芥川 文男	相模原市	音 介													
6	38026	ソガベ リンゾウ 曽我部 林造	愛媛県														
7	62026	ナカノ ユキヒロ 中野 幸弘	神戸市	手													

アキュラシー ディスリート・ファイブ	競技No	A42
--------------------	------	-----

招集開始	15:00	招集完了	15:10	競技開始	15:20	サイト	12
------	-------	------	-------	------	-------	-----	----

試技順	選手番号	選手氏名	選手団名	特記事項	1	2	3	4	5	6	7	8	9	10	得点	再投	順位
1	58027	オオノ ナオミ 大野 直美	名古屋市	介													
2	40043	タサイ ヨシカツ 田才 義克	福岡県	介													
3	42029	スエナガ カツキ 末永 克記	長崎県	筆													
4	33024	ミズカワ ジュンコ 水川 順子	岡山県														
5	20026	オオワ キヨシ 大和 清	長野県	手 通・介													
6	13109	コボリ ユウジ 小堀 祐二	東京都	車													
7	60039	トミツ カナコ 戸光 加奈子	大阪市	移													

アキュラシー ディスリート・ファイブ	競技No	A43
--------------------	------	-----

招集開始	15:00	招集完了	15:10	競技開始	15:20	サイト	13
------	-------	------	-------	------	-------	-----	----

試技順	選手番号	選手氏名	選手団名	特記事項	1	2	3	4	5	6	7	8	9	10	得点	再投	順位
1	32020	モリワキ ヨシハル 森脇 良治	島根県	左													
2	46123	キヨタ ヒトミ 清田 ひとみ	鹿児島県	手													
3	05017	シバタ ケンエツ 柴田 謙悦	秋田県														
4	28050	スガ フミオ 菅 文夫	兵庫県														
5	13111	ヨネシマ ヒロフミ 米島 弘文	東京都	手													
6	66022	コンドウ スエキ 近藤 未喜	福岡市														
7	60042	タナベ トシユキ 田辺 俊行	大阪市	手													
8	09050	コグチ マサブミ 古口 正文	栃木県	椅													

アキュラシー ディスリート・ファイブ	競技No	A44
--------------------	------	-----

招集開始	15:00	招集完了	15:10	競技開始	15:20	サイト	14
------	-------	------	-------	------	-------	-----	----

試技順	選手番号	選手氏名	選手団名	特記事項	1	2	3	4	5	6	7	8	9	10	得点	再投	順位
1	56013	フカザワ ヒロアキ 深澤 浩章	静岡市														
2	42035	ヨネミツ イクマ 米満 行馬	長崎県	介													
3	01054	マツシタ マサキ 松下 正喜	北海道														
4	38023	イド キヨタカ 井戸 清隆	愛媛県	左													
5	24023	ナカヤマ ケイイチ 中山 啓一	三重県	手													
6	55016	オグロ ユリコ 小黒 百合子	新潟市	手													
7	66024	ミギタ カズヒロ 右田 和弘	福岡市	椅 移 介													
8	46118	ハナオカ トシヒロ 花岡 利博	鹿児島県	手													

アキュラシー ディスリート・ファイブ	競技No	A45
--------------------	------	-----

招集開始	15:00	招集完了	15:10	競技開始	15:20	サイト	15
------	-------	------	-------	------	-------	-----	----

試技順	選手番号	選手氏名	選手団名	特記事項	1	2	3	4	5	6	7	8	9	10	得点	再投	順位
1	06016	フセ エイヅロウ 布施 英悦郎	山形県														
2	23047	イワセ ユリエ 岩瀬 百合枝	愛知県	音													
3	45028	タシロ シゲユキ 田代 茂行	宮崎県	手													
4	46114	タナカ ミチオ 田中 三千夫	鹿児島県	手													
5	25022	ツジムラ サダヨシ 辻村 定好	滋賀県	杖													
6	22025	ホンマ アキフミ 本間 明文	静岡県	手													
7	14039	タカハシ トシコ 高橋 登志子	神奈川県														
8	29019	ワダ アキオ 和田 秋夫	奈良県														

フライングディスク

アキュラシー ディスリート・セブン	競技No	A46
-------------------	------	-----

招集開始	15:20	招集完了	15:30	競技開始	15:40	サイト	2
------	-------	------	-------	------	-------	-----	---

試技順	選手番号	選手氏名	選手団名	特記事項	1	2	3	4	5	6	7	8	9	10	得点	再投	順位
1	52037	ムカイ ユキハル 向井 幸治	横浜市	手													
2	60038	フジカワ ミノル 藤川 實	大阪市	移													
3	34026	イワズミ ヨシロウ 岩住 善朗	広島県	手													
4	58026	ヤスダ アキオ 安田 昭夫	名古屋市														
5	57013	スズキ ヒサオ 鈴木 久夫	浜松市	左 手													
6	15022	シモトリ ヒロシ 下島 博	新潟県	移													

フライングディスク

アキュラシー ディスリート・ファイブ	競技No	A47
--------------------	------	-----

招集開始	15:20	招集完了	15:30	競技開始	15:40	サイト	5
------	-------	------	-------	------	-------	-----	---

試技順	選手番号	選手氏名	選手団名	特記事項	1	2	3	4	5	6	7	8	9	10	得点	再投	順位
1	43026	ハシグチ セイシ 橋口 正史	熊本県	手													
2	45029	ミナミゾノ カツヨシ 南園 勝吉	宮崎県	音													
3	02023	サワジリ マサシ 沢尻 政司	青森県	筆													
4	52038	サカガミ マリコ 坂上 まり子	横浜市	手													
5	47017	キャン ヒサノブ 喜屋武 久信	沖縄県														
6	39017	ナカイ アキヒサ 中井 明久	高知県	筆													
7	46110	ミツオ ツギハル 満尾 次治	鹿児島県	手													
8	60037	ワタナベ ケンジ 渡辺 健次	大阪市	左													

アキュラシー ディスリート・ファイブ	競技No	A48
--------------------	------	-----

招集開始	15:20	招集完了	15:30	競技開始	15:40	サイト	6
------	-------	------	-------	------	-------	-----	---

試技順	選手番号	選手氏名	選手団名	特記事項	1	2	3	4	5	6	7	8	9	10	得点	再投	順位
1	21026	ワキダ ハルノリ 脇田 治則	岐阜県	車													
2	05018	オオヤマ ミキ 大山 美喜	秋田県	手													
3	46115	ウチゾノ サカエ 内園 榮	鹿児島県	手													
4	47020	イサ タケマサ 伊佐 武正	沖縄県	車													
5	13110	ヨシダ コウイチロウ 吉田 耕一郎	東京都	移													
6	09051	ヤグチ キヨコ 矢口 キヨ子	栃木県														
7	40042	カトウ ヨシノリ 加藤 芳教	福岡県														
8	27059	ムラタ サダオ 村田 貞男	大阪府	左													

アキュラシー ディスリート・ファイブ	競技No	A49
--------------------	------	-----

招集開始	15:20	招集完了	15:30	競技開始	15:40	サイト	8
------	-------	------	-------	------	-------	-----	---

試技順	選手番号	選手氏名	選手団名	特記事項	1	2	3	4	5	6	7	8	9	10	得点	再投	順位
1	29021	フハラ ムツコ 部原 むつ子	奈良県														
2	14038	カリノ フミオ 狩野 文男	神奈川県	手													
3	30018	タナカ トシオ 田中 俊夫	和歌山県														
4	01061	ヨシダ エイコ 吉田 英子	北海道	手													
5	27055	オリタニ タカシ 織谷 孝司	大阪府	介													
6	39016	ヤマサキ フミコ 山崎 文子	高知県	筆													
7	40041	ウチノ ヒロミ 内野 博己	福岡県	左 介通・介													
8	42030	ナカムラ ヤスオ 中村 安男	長崎県														

アキュラシー ディスリート・ファイブ	競技No	A50
--------------------	------	-----

招集開始	15:20	招集完了	15:30	競技開始	15:40	サイト	10
------	-------	------	-------	------	-------	-----	----

試技順	選手番号	選手氏名	選手団名	特記事項	1	2	3	4	5	6	7	8	9	10	得点	再投	順位
1	67015	クロキ ケン 黒木 健	熊本市	手													
2	11050	キタダ ヤチヨ 北田 八千代	埼玉県														
3	37017	マブチ ススム 馬淵 奨	香川県	車 介													
4	22026	ウチダ テルミ 内田 テルミ	静岡県														
5	36019	ニシムラ ケンジ 西村 賢治	徳島県														
6	62027	ワタナベ キミコ 渡辺 喜美子	神戸市	移 介													
7	09053	イシカワ モトナカ 石川 元胤	栃木県	手													

アキュラシー ディスリート・ファイブ	競技No	A51
--------------------	------	-----

招集開始	15:20	招集完了	15:30	競技開始	15:40	サイト	12
------	-------	------	-------	------	-------	-----	----

試技順	選手番号	選手氏名	選手団名	特記事項	1	2	3	4	5	6	7	8	9	10	得点	再投	順位
1	02022	アラヤ イサオ 荒谷 勇夫	青森県	移													
2	09052	サカモト クニオ 坂本 邦雄	栃木県	左													
3	46121	アリノ フジコ 有野 藤子	鹿児島県	手													
4	28048	オノダ キヨヒコ 小野田 清彦	兵庫県	移													
5	43025	ヤマシタ ヘイシロウ 山下 平四郎	熊本県														
6	60040	シゲヤマ ヤスコ 重山 泰子	大阪市														
7	20028	マツムラ ヒデキ 松村 英城	長野県	車 介													

フライングディスク

アキュラシー ディスリート・ファイブ	競技No	A52
--------------------	------	-----

招集開始	15:20	招集完了	15:30	競技開始	15:40	サイト	14
------	-------	------	-------	------	-------	-----	----

試技順	選手番号	選手氏名	選手団名	特記事項	1	2	3	4	5	6	7	8	9	10	得点	再投	順位
1	27058	ナカヤマ ミツコ 中山 ミツ子	大阪府	介													
2	43027	アンドウ シンエイ 安藤 進英	熊本県														
3	51017	カワカミ トシヤス 川上 利泰	千葉市	手													
4	38024	オチ ヨシノリ 越智 義則	愛媛県														
5	20029	イトウ ヨシコ 伊藤 良子	長野県														
6	41034	コバヤシ ヨシタミ 小林 義民	佐賀県														
7	36021	カンノ コウジ 神野 公治	徳島県	介													

フライングディスク

ディスタンス レディース・シティング	競技No	D1
--------------------	------	----

招集開始	09:00	招集完了	09:10	競技開始	09:20	サイト	1
------	-------	------	-------	------	-------	-----	---

試技順	選手番号	選手氏名	選手団名	特記事項	1	2	3	記録	順位
1	46122	コウカ サクラ 江夏 さくら	鹿児島県	車 介					

ディスタンス レディース・シティング	競技No	D2
--------------------	------	----

招集開始	09:00	招集完了	09:10	競技開始	09:20	サイト	1
------	-------	------	-------	------	-------	-----	---

試技順	選手番号	選手氏名	選手団名	特記事項	1	2	3	記録	順位
1	41033	エガシラ レイナ 江頭 礼奈	佐賀県	車					

ディスタンス レディース・シティング	競技No	D3
--------------------	------	----

招集開始	09:00	招集完了	09:10	競技開始	09:20	サイト	1
------	-------	------	-------	------	-------	-----	---

試技順	選手番号	選手氏名	選手団名	特記事項	1	2	3	記録	順位
1	30017	ムラタ ヨウコ 村田 容子	和歌山県	車					
2	27056	キタ アヤ 来田 綾	大阪府	車 介					

ディスタンス メンズ・シティング	競技No	D4
------------------	------	----

招集開始	09:00	招集完了	09:10	競技開始	09:20	サイト	2
------	-------	------	-------	------	-------	-----	---

試技順	選手番号	選手氏名	選手団名	特記事項	1	2	3	記録	順位
1	16017	カワムラ トモヤ 川村 知也	富山県	車					
2	29023	マツタ アキト 松下 晃都	奈良県	車					

ディスタンス メンズ・シティング	競技No	D5
------------------	------	----

招集開始	09:00	招集完了	09:10	競技開始	09:20	サイト	2
------	-------	------	-------	------	-------	-----	---

試技順	選手番号	選手氏名	選手団名	特記事項	1	2	3	記録	順位
1	32019	エガワ トモキ 江川 朋希	島根県	車					
2	19010	ナカムラ ユウタ 中村 祐太	山梨県	左 車					
3	12052	シミズ ケンゴ 清水 健悟	千葉県	車					

ディスタンス メンズ・シティング	競技No	D6
------------------	------	----

招集開始	09:00	招集完了	09:10	競技開始	09:20	サイト	3
------	-------	------	-------	------	-------	-----	---

試技順	選手番号	選手氏名	選手団名	特記事項	1	2	3	記録	順位
1	14036	オプチ カズヒロ 小淵 和宏	神奈川県	車					
2	40044	トキマツ ヤスタカ 時松 康隆	福岡県	車 介					
3	47019	オオイシ ケンイチ 大石 健一	沖縄県	車					



ディスタンス メンズ・シティング	競技No	D7
------------------	------	----

招集開始	09:20	招集完了	09:30	競技開始	09:40	サイト	1
------	-------	------	-------	------	-------	-----	---

試技順	選手番号	選手氏名	選手団名	特記事項	1	2	3	記録	順位
1	46112	ドウゾノ ヤスシ 堂園 靖	鹿児島県	車					
2	33021	シライ ヒロカズ 白井 弘和	岡山県	車					
3	28051	ハンモト ジュン 橋本 淳	兵庫県	車					
4	55015	カザマ ヒロユキ 風間 博之	新潟市	車 移					
5	44026	ノナカ マモル 野中 守	大分県	車					

ディスタンス メンズ・シティング	競技No	D8
------------------	------	----

招集開始	09:20	招集完了	09:30	競技開始	09:40	サイト	2
------	-------	------	-------	------	-------	-----	---

試技順	選手番号	選手氏名	選手団名	特記事項	1	2	3	記録	順位
1	46119	タナカ マサアキ 田中 昌昭	鹿児島県	車					
2	45027	オウダ キヨヒサ 網田 清久	宮崎県	車					
3	11052	アンザイ タカミツ 安齋 隆光	埼玉県	車					
4	37016	オノ ケイゾウ 小野 敬三	香川県	車 介					
5	13109	コボリ ユウジ 小堀 祐二	東京都	車					

ディスタンス メンズ・シティング	競技No	D9
------------------	------	----

招集開始	09:20	招集完了	09:30	競技開始	09:40	サイト	3
------	-------	------	-------	------	-------	-----	---

試技順	選手番号	選手氏名	選手団名	特記事項	1	2	3	記録	順位
1	09050	コグチ マサブミ 古口 正文	栃木県	椅					
2	66024	ミギタ カズヒロ 右田 和弘	福岡市	椅 移 介					
3	15021	サノ ヨシノリ 佐野 義典	新潟県	車					
4	21026	ワキダ ハルノリ 脇田 治則	岐阜県	車					
5	47020	イサ タケマサ 伊佐 武正	沖縄県	車					
6	37017	マブチ ススム 馬淵 奨	香川県	車 介					
7	20028	マツムラ ヒデキ 松村 英城	長野県	車 介					

ディスタンス レディース・スタンディング	競技No	D10
----------------------	------	-----

招集開始	09:40	招集完了	09:50	競技開始	10:00	サイト	1
------	-------	------	-------	------	-------	-----	---

試技順	選手番号	選手氏名	選手団名	特記事項	1	2	3	記録	順位
1	14043	ミウラ レイ 三浦 れい	神奈川県						
2	07033	ムラカミ マリナ 村上 麻莉奈	福島県						
3	23055	タナカ アカリ 田中 あかり	愛知県						
4	21031	カトウ サクラ 加藤 朔来	岐阜県						
5	19012	クマノ ナオ 熊野 捺緒	山梨県						
6	07032	キクタ ワカ 菊田 和花	福島県						
7	49019	トキエダ カリン 時枝 果凜	仙台市						

ディスタンス レディース・スタンディング	競技No	D11
----------------------	------	-----

招集開始	09:40	招集完了	09:50	競技開始	10:00	サイト	2
------	-------	------	-------	------	-------	-----	---

試技順	選手番号	選手氏名	選手団名	特記事項	1	2	3	記録	順位
1	15024	オオヤ ユリカ 大矢 優理華	新潟県						
2	09057	カトウ モモカ 加藤 桃華	栃木県						
3	07031	ムラカミ マナミ 村上 茉奈美	福島県						
4	23056	マツモト イロハ 松本 いろは	愛知県						
5	27061	アサヤマ ヒナタ 浅山 ひなた	大阪府						
6	46134	ミツオ モモカ 満尾 桃花	鹿児島県						

ディスタンス レディース・スタンディング	競技No	D12
----------------------	------	-----

招集開始	09:40	招集完了	09:50	競技開始	10:00	サイト	3
------	-------	------	-------	------	-------	-----	---

試技順	選手番号	選手氏名	選手団名	特記事項	1	2	3	記録	順位
1	64017	ナガミツ ミウ 長光 美羽	広島市						
2	27066	ムササ アイナ 無笹 愛菜	大阪府	左					
3	58031	ハマダ チサ 濱田 千瑳	名古屋市						
4	08036	ツボイ ユウナ 坪井 優奈	茨城県						
5	11059	イシヅカ ミツキ 石塚 美月	埼玉県						
6	35009	フクダ ヒトミ 福田 瞳	山口県						

ディスタンス レディース・スタンディング	競技No	D13
----------------------	------	-----

招集開始	10:00	招集完了	10:10	競技開始	10:20	サイト	1
------	-------	------	-------	------	-------	-----	---

試技順	選手番号	選手氏名	選手団名	特記事項	1	2	3	記録	順位
1	45030	フクモト ユイ 福元 優衣	宮崎県						
2	08037	クボタ ミキ 久保田 美希	茨城県						
3	28056	ヨシムラ ユイナ 吉村 唯菜	兵庫県	介					
4	66027	マルヤマ スズカ 丸山 鈴華	福岡市						
5	22029	ナイトウ リノ 内藤 梨乃	静岡県						
6	25023	イザワ ミズホ 井澤 瑞穂	滋賀県						

ディスタンス レディース・スタンディング	競技No	D14
----------------------	------	-----

招集開始	10:00	招集完了	10:10	競技開始	10:20	サイト	2
------	-------	------	-------	------	-------	-----	---

試技順	選手番号	選手氏名	選手団名	特記事項	1	2	3	記録	順位
1	26015	ヤモチ サユリ 矢持 小百合	京都府	介					
2	09055	ハヤシ モモカ 林 桃香	栃木県						
3	10026	シミズ マユ 清水 真由	群馬県						
4	16020	サカタ アカネ 坂田 朱音	富山県						
5	18017	キムラ マヤ 木村 摩耶	福井県						
6	40047	タナカ ミハル 田中 美明	福岡県	介					

ディスタンス レディース・スタンディング	競技No	D15
----------------------	------	-----

招集開始	10:00	招集完了	10:10	競技開始	10:20	サイト	3
------	-------	------	-------	------	-------	-----	---

試技順	選手番号	選手氏名	選手団名	特記事項	1	2	3	記録	順位
1	41032	イトヤマ タクミ 糸山 たくみ	佐賀県						
2	60045	タカハシ ナオ 高橋 菜緒	大阪市						
3	56015	イチカワ アユミ 市川 歩	静岡市						
4	13124	ヨネザワ ナナ 米澤 菜	東京都						
5	46135	フクムラ ユミ 福村 優美	鹿児島県						
6	50018	オザワ アヤナ 小澤 綾奈	さいたま市						

ディスタンス レディース・スタンディング	競技No	D16
----------------------	------	-----

招集開始	10:20	招集完了	10:30	競技開始	10:40	サイト	1
------	-------	------	-------	------	-------	-----	---

試技順	選手番号	選手氏名	選手団名	特記事項	1	2	3	記録	順位
1	23049	タケハナ カナコ 竹花 佳菜子	愛知県						
2	44030	モロトミ チホ 諸富 千穂	大分県	左					
3	63015	ゴトウ マナミ 後藤 愛実	岡山市						
4	57015	ミツナガ マリ 光永 真里	浜松市						
5	01062	ムラキ コリン 村木 香鈴	北海道						
6	11057	タカダ チホ 高田 智穂	埼玉県						
7	10025	ヨシダ ミモリ 吉田 美森	群馬県						
8	27054	イノウエ イオナ 井上 伊緒菜	大阪府						

ディスタンス レディース・スタンディング	競技No	D17
----------------------	------	-----

招集開始	10:20	招集完了	10:30	競技開始	10:40	サイト	2
------	-------	------	-------	------	-------	-----	---

試技順	選手番号	選手氏名	選手団名	特記事項	1	2	3	記録	順位
1	40048	ミヤオカ アヤカ 宮岡 綾香	福岡県	左 介					
2	20031	ソウマ トモミ 相馬 朋未	長野県	介					
3	13123	オノデラ アカネ 小野寺 茜	東京都						
4	11053	イズミ リカ 泉 李香	埼玉県						
5	60046	ムラマツ マサミ 村松 正美	大阪市						
6	39018	マツイ アヤナ 松井 礼菜	高知県						
7	23050	ヤマダ アミ 山田 亜美	愛知県						

ディスタンス レディース・スタンディング	競技No	D18
----------------------	------	-----

招集開始	10:20	招集完了	10:30	競技開始	10:40	サイト	3
------	-------	------	-------	------	-------	-----	---

試技順	選手番号	選手氏名	選手団名	特記事項	1	2	3	記録	順位
1	62029	タカハシ ユキコ 高橋 優希子	神戸市	杖 介					
2	13122	アカマツ マナミ 赤松 愛美	東京都						
3	38025	カワモト カズミ 川本 和美	愛媛県						
4	01063	キクチ ムツミ 菊池 睦美	北海道						
5	14042	ウエマツ サヤカ 植松 さやか	神奈川県						
6	08032	サクラバ ミユキ 桜庭 美雪	茨城県	移					

ディスタンス レディース・スタンディング	競技No	D19
----------------------	------	-----

招集開始	10:40	招集完了	10:50	競技開始	11:00	サイト	1
------	-------	------	-------	------	-------	-----	---

試技順	選手番号	選手氏名	選手団名	特記事項	1	2	3	記録	順位
1	43029	マエダ アキエ 前田 章江	熊本県	介					
2	40046	タカオ ハルミ 高尾 はるみ	福岡県	介					
3	28049	クボ ヨシミ 久穂 善美	兵庫県	手 介					
4	46133	イマカド ナオコ 今門 直子	鹿児島県						
5	65019	アサダ トモミ 浅田 智美	北九州市						
6	52039	オオシマ トモミ 大島 智美	横浜市	手					
7	58028	ナカシマ フミコ 中島 文子	名古屋市	手					

ディスタンス レディース・スタンディング	競技No	D20
----------------------	------	-----

招集開始	10:40	招集完了	10:50	競技開始	11:00	サイト	2
------	-------	------	-------	------	-------	-----	---

試技順	選手番号	選手氏名	選手団名	特記事項	1	2	3	記録	順位
1	24024	ヒラカワ リカ 平川 りか	三重県	音 通・介					
2	35012	オカフジ ミユキ 岡藤 みゆき	山口県	音 通・介					
3	54015	ヨシオカ エミコ 葭岡 栄美子	相模原市	手					
4	66023	コンドウ ミホ 近藤 美保	福岡市						
5	58027	オオノ ナオミ 大野 直美	名古屋市	介					
6	33024	ミズカワ ジュンコ 水川 順子	岡山県						
7	60039	トミツ カナコ 戸光 加奈子	大阪市	移					

ディスタンス レディース・スタンディング	競技No	D21
----------------------	------	-----

招集開始	10:40	招集完了	10:50	競技開始	11:00	サイト	3
------	-------	------	-------	------	-------	-----	---

試技順	選手番号	選手氏名	選手団名	特記事項	1	2	3	記録	順位
1	06018	サイトウ アケミ 齋藤 明美	山形県						
2	46123	キヨタ ヒトミ 清田 ひとみ	鹿児島県	手					
3	21027	サトウ エミコ 佐藤 恵美子	岐阜県	移					
4	36020	ヨシイ マサミ 吉井 政美	徳島県	手					
5	14037	ケッツク スミコ 結束 すみ子	神奈川県	手					
6	23047	イワセ ユリエ 岩瀬 百合枝	愛知県	音					
7	55016	オグロ ユリコ 小黑 百合子	新潟市	手					

ディスタンス レディース・スタンディング	競技No	D22
----------------------	------	-----

招集開始	11:00	招集完了	11:10	競技開始	11:20	サイト	1
------	-------	------	-------	------	-------	-----	---

試技順	選手番号	選手氏名	選手団名	特記事項	1	2	3	記録	順位
1	14039	タカハシ トシコ 高橋 登志子	神奈川県						
2	05018	オオヤマ ミキ 大山 美喜	秋田県	手					
3	09051	ヤグチ キヨコ 矢口 キヨ子	栃木県						
4	29021	フハラ ムツコ 部原 むつ子	奈良県						
5	01061	ヨシダ エイコ 吉田 英子	北海道	手					
6	22026	ウチダ テルミ 内田 テルミ	静岡県						
7	60040	シゲヤマ ヤスコ 重山 泰子	大阪市						

ディスタンス レディース・スタンディング	競技No	D23
----------------------	------	-----

招集開始	11:00	招集完了	11:10	競技開始	11:20	サイト	2
------	-------	------	-------	------	-------	-----	---

試技順	選手番号	選手氏名	選手団名	特記事項	1	2	3	記録	順位
1	52038	サカガミ マリコ 坂上 まり子	横浜市	手					
2	11050	キタダ ヤチヨ 北田 八千代	埼玉県						
3	62027	ワタナベ キミコ 渡辺 喜美子	神戸市	移 介					
4	39016	ヤマサキ フミコ 山崎 文子	高知県	筆					
5	46121	アリノ フジコ 有野 藤子	鹿児島県	手					
6	27058	ナカヤマ ミツコ 中山 ミツ子	大阪府	介					
7	20029	イトウ ヨシコ 伊藤 良子	長野県						

ディスタンス メンズ・スタンディング	競技No	D24
--------------------	------	-----

招集開始	11:20	招集完了	11:30	競技開始	11:40	サイト	1
------	-------	------	-------	------	-------	-----	---

試技順	選手番号	選手氏名	選手団名	特記事項	1	2	3	記録	順位
1	13115	チョウ イホン 張 一泓	東京都						
2	39019	タニ カンタ 谷 柑汰	高知県						
3	46125	マツムラ トウマ 松村 禰真	鹿児島県						
4	03023	ムラカミ ナオキ 村上 直輝	岩手県						
5	27057	ゴトウ ユウタ 後藤 優太	大阪府	筆					
6	02025	カイマイ トモヤス 開米 智康	青森県						

ディスタンス メンズ・スタンディング	競技No	D25
--------------------	------	-----

招集開始	11:20	招集完了	11:30	競技開始	11:40	サイト	2
------	-------	------	-------	------	-------	-----	---

試技順	選手番号	選手氏名	選手団名	特記事項	1	2	3	記録	順位
1	46116	ヤマシタ リョウト 山下 諒翔	鹿児島県	手					
2	23048	ヨネツ シンノスケ 米津 伸之輔	愛知県						
3	13114	オバタ ヒイラギ 小畑 柊	東京都	左					
4	59022	ナガヤ シュウタ 長屋 修太	京都市						
5	17019	ヤナギダ テツ 柳田 哲	石川県						
6	16018	ムライ リュウガ 村井 隆賀	富山県						
7	41037	マエヤマ ショウスケ 前山 翔祐	佐賀県						

ディスタンス メンズ・スタンディング	競技No	D26
--------------------	------	-----

招集開始	11:20	招集完了	11:30	競技開始	11:40	サイト	3
------	-------	------	-------	------	-------	-----	---

試技順	選手番号	選手氏名	選手団名	特記事項	1	2	3	記録	順位
1	35011	オカザキ ヒロキ 岡崎 裕貴	山口県						
2	55017	イマイ リュウタ 今井 隆太	新潟市						
3	60041	モリ ハルト 森 遼大	大阪市	手					
4	23054	オオタ ケイタツ 太田 恵達	愛知県						
5	13113	オノ コウタ 小野 高大	東京都						
6	21030	シモマエ ナルキ 下前 虹愛輝	岐阜県						
7	46131	アイウチ セイゴ 愛内 星吾	鹿児島県	左					

ディスタンス メンズ・スタンディング	競技No	D27
--------------------	------	-----

招集開始	11:40	招集完了	11:50	競技開始	12:00	サイト	1
------	-------	------	-------	------	-------	-----	---

試技順	選手番号	選手氏名	選手団名	特記事項	1	2	3	記録	順位
1	07027	ミウラ シンスケ 三浦 心輔	福島県	手 介					
2	02024	サトウ ハルホ 佐藤 温歩	青森県						
3	46126	チュウマン ダイスケ 中馬 大介	鹿児島県						
4	51018	チモト カズキ 千本 一輝	千葉市	左 介					
5	26014	アダチ ヒロト 安達 啓斗	京都府	介					
6	52042	ヤナギシタ イチロ 柳下 一路	横浜市						
7	05015	コバヤシ ユウタロウ 小林 佑太郎	秋田県						

フライングディスク

ディスタンス メンズ・スタンディング	競技No	D28
--------------------	------	-----

招集開始	11:40	招集完了	11:50	競技開始	12:00	サイト	2
------	-------	------	-------	------	-------	-----	---

試技順	選手番号	選手氏名	選手団名	特記事項	1	2	3	記録	順位
1	59021	デグチ コウセイ 出口 晃成	京都市	介					
2	27065	ミエノ ショウ 三重野 翔	大阪府						
3	64019	イワタニ リク 岩谷 吏空	広島市						
4	09056	ウエダ ユウタ 上田 裕太	栃木県	介					
5	03025	タケウチ チヒロ 竹内 千嘉	岩手県						
6	08034	キクチ キョウヤ 菊池 京也	茨城県						
7	07030	ワタナベ ソラ 渡辺 想星	福島県						

ディスタンス メンズ・スタンディング	競技No	D29
--------------------	------	-----

招集開始	11:40	招集完了	11:50	競技開始	12:00	サイト	3
------	-------	------	-------	------	-------	-----	---

試技順	選手番号	選手氏名	選手団名	特記事項	1	2	3	記録	順位
1	41038	ヒワタシ タクミ 樋渡 匠海	佐賀県						
2	07026	ワタナベ ナオヤ 渡辺 尚弥	福島県	手					
3	15023	オケガワ ショウ 桶川 翔	新潟県						
4	46132	フクハラ ソウタ 福原 颯太	鹿児島県	左					
5	08035	アオキ ハルキ 青木 晴樹	茨城県						
6	11056	サカマキ タカヤ 坂巻 貴也	埼玉県						

ディスタンス メンズ・スタンディング	競技No	D30
--------------------	------	-----

招集開始	12:00	招集完了	12:10	競技開始	12:20	サイト	1
------	-------	------	-------	------	-------	-----	---

試技順	選手番号	選手氏名	選手団名	特記事項	1	2	3	記録	順位
1	07025	タカハシ リョウヘイ 高橋 諒平	福島県						
2	27063	サダノ ヨシキ 定野 祐基	大阪府						
3	13118	ヤナイ タカユキ 柳井 貴之	東京都						
4	45032	ストウ ゲンタ 須藤 玄太	宮崎県						
5	35010	シライ ソウマ 白井 颯真	山口県						



ディスタンス メンズ・スタンディング	競技No	D31
--------------------	------	-----

招集開始	12:00	招集完了	12:10	競技開始	12:20	サイト	2
------	-------	------	-------	------	-------	-----	---

試技順	選手番号	選手氏名	選手団名	特記事項	1	2	3	記録	順位
1	11058	ハラダ ヒデキ 原田 秀紀	埼玉県						
2	07029	アガツマ トシユキ 上妻 寿之	福島県						
3	52040	フクシマ ショウタ 福島 成太	横浜市						
4	63016	ウノ ユウキ 宇野 友貴	岡山市						
5	25024	オオカ ナオキ 尾岡 直城	滋賀県						
6	05016	タン ユウセイ 丹 雄成	秋田県						
7	04022	ストウ リョウセイ 須藤 涼成	宮城県						
8	41036	ナガオ タクマル 永尾 拓丸	佐賀県	左					

ディスタンス メンズ・スタンディング	競技No	D32
--------------------	------	-----

招集開始	12:20	招集完了	12:30	競技開始	12:40	サイト	1
------	-------	------	-------	------	-------	-----	---

試技順	選手番号	選手氏名	選手団名	特記事項	1	2	3	記録	順位
1	09054	ウエノ サトシ 上野 哲史	栃木県						
2	32021	イワモト アユム 岩本 歩夢	島根県						
3	52041	ヤマキ シュウマ 八巻 柊真	横浜市						
4	46127	ナカザキ セイヤ 中崎 星也	鹿児島県						
5	22028	ヒラノ カイト 平野 海斗	静岡県						
6	31016	コンドウ シュンイチ 近藤 旬一	鳥取県						
7	07028	アオキ ケンタ 青木 健太	福島県						

ディスタンス メンズ・スタンディング	競技No	D33
--------------------	------	-----

招集開始	12:20	招集完了	12:30	競技開始	12:40	サイト	2
------	-------	------	-------	------	-------	-----	---

試技順	選手番号	選手氏名	選手団名	特記事項	1	2	3	記録	順位
1	25025	オクイ ショウタロウ 奥井 将太郎	滋賀県						
2	13116	ノグキ カズマ 野荻 和真	東京都						
3	46124	オオヒラ カツヤ 大平 勝也	鹿児島県						
4	30020	オクヤマ アヤト 奥山 礼都	和歌山県						
5	10023	マエハラ ユウト 前原 優登	群馬県	介					
6	54017	ツゲノ リョウヤ 柘植野 凌也	相模原市						
7	23053	カトウ ユウダイ 加藤 雄大	愛知県						

ディスタンス メンズ・スタンディング	競技No	D34
--------------------	------	-----

招集開始	12:40	招集完了	12:50	競技開始	13:00	サイト	1
------	-------	------	-------	------	-------	-----	---

試技順	選手番号	選手氏名	選手団名	特記事項	1	2	3	記録	順位
1	14041	サイトウ コウヘイ 齋藤 光平	神奈川県	介					
2	37019	ハンモト タクミ 橋本 拓巳	香川県						
3	46128	ツツミ マルス 堤 真留主	鹿児島県						
4	33022	トマキ マサヤ 戸牧 将也	岡山県	左					
5	23051	カミヤ ナツキ 神谷 夏輝	愛知県						
6	30021	キタノ リョウタ 北野 亮太	和歌山県	介					
7	24027	アベ リョウタ ABE RYOTA	三重県						

ディスタンス メンズ・スタンディング	競技No	D35
--------------------	------	-----

招集開始	12:40	招集完了	12:50	競技開始	13:00	サイト	2
------	-------	------	-------	------	-------	-----	---

試技順	選手番号	選手氏名	選手団名	特記事項	1	2	3	記録	順位
1	01055	フジネ ケンタ 藤根 健太	北海道						
2	58029	イムラ ケイゴ 井村 圭吾	名古屋市						
3	03024	カワラダ ジュン 川原田 準	岩手県	左 介					
4	67016	ユガワ コウイチ 湯川 光市	熊本市						
5	13112	アラモミ カズキ 新穂 一樹	東京都	左					
6	56014	ヤギ ケイタロウ 八木 啓太郎	静岡市	左					
7	34027	モモタニ タイキ 桃谷 泰紀	広島県						

ディスタンス メンズ・スタンディング	競技No	D36
--------------------	------	-----

招集開始	13:00	招集完了	13:10	競技開始	13:20	サイト	1
------	-------	------	-------	------	-------	-----	---

試技順	選手番号	選手氏名	選手団名	特記事項	1	2	3	記録	順位
1	28052	イノウエ タクヤ 井上 卓哉	兵庫県						
2	12050	タケイ リキ 武井 利起	千葉県						
3	20030	ヤマグチ コウヤ 山口 滉矢	長野県	介					
4	13121	ワダ トシヤ 和田 駿弥	東京都						
5	07024	ヨコヤマ テルタダ 横山 輝忠	福島県	左					
6	57014	カネタ ユウヤ 金田 有矢	浜松市						
7	34028	モリタ リュウヤ 森田 竜矢	広島県						
8	27064	ハエノ ハヤト 波江野 隼人	大阪府						

ディスタンス メンズ・スタンディング	競技No	D37
--------------------	------	-----

招集開始	13:00	招集完了	13:10	競技開始	13:20	サイト	2
------	-------	------	-------	------	-------	-----	---

試技順	選手番号	選手氏名	選手団名	特記事項	1	2	3	記録	順位
1	12051	コンドウ アキヒサ 近藤 晃久	千葉県						
2	24026	イシカワ ヒロキ 石河 弘樹	三重県						
3	17020	ニシムラ リョウ 西村 遼	石川県						
4	30022	ホソダ ヒデタカ 細田 英孝	和歌山県						
5	64020	ヤマネ サトシ 山根 智志	広島市						
6	10022	マツイ ユウスケ 松井 優祐	群馬県	左 介					
7	61017	アソウ モエキ 麻生 萌樹	堺市	左					
8	13120	ヨシダ セイガ 吉田 誠河	東京都						

ディスタンス メンズ・スタンディング	競技No	D38
--------------------	------	-----

招集開始	13:20	招集完了	13:30	競技開始	13:40	サイト	1
------	-------	------	-------	------	-------	-----	---

試技順	選手番号	選手氏名	選手団名	特記事項	1	2	3	記録	順位
1	42033	コトオカ ジュンイチ 琴岡 淳一	長崎県	左					
2	60043	コウダ ハルヒコ 江田 晴彦	大阪市						
3	04021	ミウラ マサミ 三浦 正視	宮城県						
4	01056	タカハシ タイチ 高橋 太一	北海道						
5	13119	ヤマグチ タダスケ 山口 理介	東京都						
6	22027	ササキ ヒロヤ 佐々木 裕也	静岡県	左					
7	51019	オオダイラ ユウタ 大平 雄太	千葉市						

ディスタンス メンズ・スタンディング	競技No	D39
--------------------	------	-----

招集開始	13:20	招集完了	13:30	競技開始	13:40	サイト	2
------	-------	------	-------	------	-------	-----	---

試技順	選手番号	選手氏名	選手団名	特記事項	1	2	3	記録	順位
1	27062	コタキ カズノリ 小滝 一徳	大阪府	介					
2	04020	ミウラ ヒデユキ 三浦 秀幸	宮城県						
3	43028	エンドウ ユウジ 遠藤 裕二	熊本県						
4	23052	キマタ ユウジ 木全 悠二	愛知県						
5	44029	アマミヤ トヨタカ 雨宮 豊貴	大分県						
6	11055	スギウラ ヤスノブ 杉浦 泰伸	埼玉県						
7	08031	オガワ ショウタ 小川 将太	茨城県						
8	15025	ヤマダ テルヒト 山田 輝仁	新潟県						

ディスタンス メンズ・スタンディング	競技No	D40
--------------------	------	-----

招集開始	13:40	招集完了	13:50	競技開始	14:00	サイト	1
------	-------	------	-------	------	-------	-----	---

試技順	選手番号	選手氏名	選手団名	特記事項	1	2	3	記録	順位
1	58030	キノシタ シンゴ 木下 真吾	名古屋市						
2	04019	カワサキ トシヒサ 川崎 俊寿	宮城県	手 介					
3	46113	モチドメ シンゴ 持留 慎吾	鹿児島県	左					
4	10024	イマナリ ユウスケ 今成 祐介	群馬県						
5	33023	ヤマネ キヨシ 山根 清志	岡山県	左					
6	60044	ヒラオカ コウイチ 平岡 浩一	大阪市						
7	24025	ナカムラ タイシ 中村 太志	三重県	手 介					

ディスタンス メンズ・スタンディング	競技No	D41
--------------------	------	-----

招集開始	13:40	招集完了	13:50	競技開始	14:00	サイト	2
------	-------	------	-------	------	-------	-----	---

試技順	選手番号	選手氏名	選手団名	特記事項	1	2	3	記録	順位
1	23046	イワキ トシユキ 岩木 俊幸	愛知県	左					
2	19011	コバヤシ ケンタ 小林 健太	山梨県						
3	45031	ヨコヤマ サトシ 横山 聡志	宮城県						
4	01057	イワイ ケンタロウ 岩井 健太郎	北海道						
5	13117	マツダ モトアキ 松田 元明	東京都						
6	44027	タツカワ ジュンヤ 立川 順也	大分県	左					
7	28053	クロカワ タケフミ 黒川 武文	兵庫県						

ディスタンス メンズ・スタンディング	競技No	D42
--------------------	------	-----

招集開始	14:00	招集完了	14:10	競技開始	14:20	サイト	1
------	-------	------	-------	------	-------	-----	---

試技順	選手番号	選手氏名	選手団名	特記事項	1	2	3	記録	順位
1	31015	モリズミ カズヒコ 森住 和彦	鳥取県						
2	54016	コン ナオト 今 尚人	相模原市	介					
3	66025	ヤマベ ノブアキ 山辺 暢昭	福岡市						
4	43030	カワミネ ユウイチ 川峯 雄一	熊本県	介					
5	49020	クドウ ジュンイチ 工藤 順一	仙台市						
6	47018	ナカムラ ヤスタカ 仲村 康貴	沖縄県						
7	48023	オグラ ケンジ 小倉 研二	札幌市						

ディスタンス メンズ・スタンディング	競技No	D43
--------------------	------	-----

招集開始	14:00	招集完了	14:10	競技開始	14:20	サイト	2
------	-------	------	-------	------	-------	-----	---

試技順	選手番号	選手氏名	選手団名	特記事項	1	2	3	記録	順位
1	62028	サエキ マサフミ 佐伯 将史	神戸市	介					
2	29020	オカモト サトシ 岡本 智司	奈良県						
3	30019	シマ マサヒデ 嶋 真秀	和歌山県						
4	01058	ホンマ ヨシヒロ 本間 好弘	北海道						
5	12049	タナカ ヒデハル 田中 秀治	千葉県						
6	49018	ミヤギ マサユキ 宮城 正幸	仙台市	介					
7	46130	イケダ ツヨシ 池田 剛	鹿児島県						

ディスタンス メンズ・スタンディング	競技No	D44
--------------------	------	-----

招集開始	14:20	招集完了	14:30	競技開始	14:40	サイト	1
------	-------	------	-------	------	-------	-----	---

試技順	選手番号	選手氏名	選手団名	特記事項	1	2	3	記録	順位
1	44028	イソベ エイチロウ 磯辺 英一郎	大分県						
2	61016	ハダ カズオ 羽田 加寿男	堺市	手					
3	63014	ナカオ ヒデノリ 中尾 秀典	岡山市						
4	42034	ナカムラ リキ 中村 力	長崎県						
5	14040	モリ ヒデキ 森 秀樹	神奈川県	左					
6	15020	ミズグチ リョウタ 水口 了圭	新潟県						
7	66026	ウシマル ケンジ 牛丸 健児	福岡市	左					
8	46117	ノモト タケシ 野元 毅	鹿児島県						

ディスタンス メンズ・スタンディング	競技No	D45
--------------------	------	-----

招集開始	14:20	招集完了	14:30	競技開始	14:40	サイト	2
------	-------	------	-------	------	-------	-----	---

試技順	選手番号	選手氏名	選手団名	特記事項	1	2	3	記録	順位
1	42031	フジナガ タカユキ 藤永 貴之	長崎県	左					
2	21029	モリ トシアキ 森 寿昭	岐阜県						
3	18016	フジサワ ヨシノリ 藤沢 義則	福井県						
4	46111	ワキタ ヨウイチロウ 脇田 陽一郎	鹿児島県						
5	65018	ヒラカワ ユウイチロウ 平川 雄一郎	北九州市						
6	11054	タカハシ マサユキ 高橋 祐行	埼玉県						
7	37018	マスダ シゲヒサ 増田 重久	香川県						
8	01060	シバタ キミアキ 柴田 公昭	北海道						

ディスタンス メンズ・スタンディング	競技No	D46
--------------------	------	-----

招集開始	14:40	招集完了	14:50	競技開始	15:00	サイト	1
------	-------	------	-------	------	-------	-----	---

試技順	選手番号	選手氏名	選手団名	特記事項	1	2	3	記録	順位
1	64018	ワクノ ヒロユキ 和久野 寛之	広島市	移					
2	01059	ホソノ ユウジ 細野 裕二	北海道						
3	46129	シロク トシユキ 白久 利行	鹿児島県						
4	27060	ヤマシタ マサテル 山下 正輝	大阪府	左手					
5	40045	トダ ユキヒロ 戸田 幸広	福岡県						
6	12053	カタオカ アキオ 片岡 昭雄	千葉県						
7	59020	クボタ テルヒロ 窪田 照弘	京都市	左					
8	21028	カゴハシ ヒサミ 籠橋 久己	岐阜県						

ディスタンス メンズ・スタンディング	競技No	D47
--------------------	------	-----

招集開始	14:40	招集完了	14:50	競技開始	15:00	サイト	2
------	-------	------	-------	------	-------	-----	---

試技順	選手番号	選手氏名	選手団名	特記事項	1	2	3	記録	順位
1	46120	ハジメ ノリカズ 元 則和	鹿児島県						
2	06017	オオエ ハルオ 大江 春男	山形県						
3	54014	アクタガワ フミオ 芥川 文男	相模原市	音 介					
4	38026	ソガベ リンゾウ 曽我部 林造	愛媛県						
5	16019	ヤマダ ムツミ 山田 睦海	富山県						
6	28047	オオコウチ ケンイチロウ 大河内 健一郎	兵庫県	介					
7	42032	コンドウ ヒデアキ 近藤 英明	長崎県	杖 移 介					

ディスタンス メンズ・スタンディング	競技No	D48
--------------------	------	-----

招集開始	15:00	招集完了	15:10	競技開始	15:20	サイト	1
------	-------	------	-------	------	-------	-----	---

試技順	選手番号	選手氏名	選手団名	特記事項	1	2	3	記録	順位
1	62026	ナカノ ユキヒロ 中野 幸弘	神戸市	手					
2	40043	タサイ ヨシカツ 田才 義克	福岡県	介					
3	41035	アラタ カズヨシ 荒田 壽吉	佐賀県						
4	50017	ホシノ ヤスハル 星野 康晴	さいたま市	手					
5	42029	スエナガ カツキ 末永 克記	長崎県	筆					
6	20026	オオワ キヨシ 大和 清	長野県	手 通・介					
7	08033	ホリコシ ヒロシ 堀越 弘	茨城県						

ディスタンス メンズ・スタンディング	競技No	D49
--------------------	------	-----

招集開始	15:00	招集完了	15:10	競技開始	15:20	サイト	2
------	-------	------	-------	------	-------	-----	---

試技順	選手番号	選手氏名	選手団名	特記事項	1	2	3	記録	順位
1	20027	ヨシケ タカユキ 吉池 隆幸	長野県	手 通・介					
2	46118	ハナオカ トシヒロ 花岡 利博	鹿児島県	手					
3	32020	モリワキ ヨシハル 森脇 良治	島根県	左					
4	05017	シバタ ケンエツ 柴田 謙悦	秋田県						
5	17018	ワキシヨ エイイチ 脇所 栄一	石川県	手					
6	12054	アベ ノリミツ 阿部 典光	千葉県	左					
7	28050	スガ フミオ 菅 文夫	兵庫県						
8	13111	ヨネシマ ヒロフミ 米島 弘文	東京都	手					

フライングディスク

ディスタンス メンズ・スタンディング	競技No	D50
--------------------	------	-----

招集開始	09:00	招集完了	09:10	競技開始	09:20	サイト	1
------	-------	------	-------	------	-------	-----	---

試技順	選手番号	選手氏名	選手団名	特記事項	1	2	3	記録	順位
1	66022	コンドウ スエキ 近藤 末喜	福岡市						
2	01054	マツタ マサキ 松下 正喜	北海道						
3	56013	フカザワ ヒロアキ 深澤 浩章	静岡市						
4	42035	ヨネミツ イクマ 米満 行馬	長崎県	介					
5	60042	タナベ トシユキ 田辺 俊行	大阪市	手					
6	38023	イド キヨタカ 井戸 清隆	愛媛県	左					
7	06016	フセ エイエツロウ 布施 英悦郎	山形県						
8	46114	タナカ ミチオ 田中 三千夫	鹿児島県	手					

ディスタンス メンズ・スタンディング	競技No	D51
--------------------	------	-----

招集開始	09:00	招集完了	09:10	競技開始	09:20	サイト	2
------	-------	------	-------	------	-------	-----	---

試技順	選手番号	選手氏名	選手団名	特記事項	1	2	3	記録	順位
1	25021	キムラ シゲカズ 木村 茂一	滋賀県	手					
2	34025	タカガキ サダオ 高垣 貞夫	広島県	手					
3	24023	ナカヤマ ケイイチ 中山 啓一	三重県	手					
4	45028	タシロ シゲユキ 田代 茂行	宮崎県	手					
5	11051	コイケ ヒロシ 小池 広	埼玉県	杖					
6	46110	ミツオ ツギハル 満尾 次治	鹿児島県	手					
7	22025	ホンマ アキブミ 本間 明文	静岡県	手					
8	29019	ワダ アキオ 和田 秋夫	奈良県						

ディスタンス メンズ・スタンディング	競技No	D52
--------------------	------	-----

招集開始	09:20	招集完了	09:30	競技開始	09:40	サイト	1
------	-------	------	-------	------	-------	-----	---

試技順	選手番号	選手氏名	選手団名	特記事項	1	2	3	記録	順位
1	25022	ツジムラ サダヨシ 辻村 定好	滋賀県	杖					
2	43026	ハングチ セイシ 橋口 正史	熊本県	手					
3	45029	ミナミゾノ カツヨシ 南園 勝吉	宮崎県	音					
4	02023	サワジリ マサシ 沢尻 政司	青森県	筆					
5	47017	キャン ヒサノブ 喜屋武 久信	沖縄県						
6	39017	ナカイ アキヒサ 中井 明久	高知県	筆					
7	60037	ワタナベ ケンジ 渡辺 健次	大阪市	左					
8	52037	ムカイ ユキハル 向井 幸治	横浜市	手					



ディスタンス メンズ・スタンディング	競技No	D53
--------------------	------	-----

招集開始	09:20	招集完了	09:30	競技開始	09:40	サイト	2
------	-------	------	-------	------	-------	-----	---

試技順	選手番号	選手氏名	選手団名	特記事項	1	2	3	記録	順位
1	46115	ウチゾノ サカエ 内園 榮	鹿児島県	手					
2	13110	ヨシダ コウイチロウ 吉田 耕一郎	東京都	移					
3	40042	カトウ ヨシノリ 加藤 芳教	福岡県						
4	57013	スズキ ヒサオ 鈴木 久夫	浜松市	左 手					
5	27059	ムラタ サダオ 村田 貞男	大阪府	左					
6	14038	カリノ フミオ 狩野 文男	神奈川県	手					
7	29022	ミズコシ ヒロシ 水越 洋	奈良県						

ディスタンス メンズ・スタンディング	競技No	D54
--------------------	------	-----

招集開始	09:40	招集完了	09:50	競技開始	10:00	サイト	1
------	-------	------	-------	------	-------	-----	---

試技順	選手番号	選手氏名	選手団名	特記事項	1	2	3	記録	順位
1	03022	イトウ シゲル 伊藤 茂	岩手県						
2	30018	タナカ トシオ 田中 俊夫	和歌山県						
3	27055	オリタニ タカシ 織谷 孝司	大阪府	介					
4	40041	ウチノ ヒロミ 内野 博己	福岡県	左 介 通・介					
5	42030	ナカムラ ヤスオ 中村 安男	長崎県						
6	34026	イワズミ ヨシロウ 岩住 善朗	広島県	手					
7	67015	クロキ ケン 黒木 健	熊本市	手					

ディスタンス メンズ・スタンディング	競技No	D55
--------------------	------	-----

招集開始	09:40	招集完了	09:50	競技開始	10:00	サイト	2
------	-------	------	-------	------	-------	-----	---

試技順	選手番号	選手氏名	選手団名	特記事項	1	2	3	記録	順位
1	60038	フジカワ ミノル 藤川 實	大阪市	移					
2	36019	ニシムラ ケンジ 西村 賢治	徳島県						
3	28048	オノダ キヨヒコ 小野田 清彦	兵庫県	移					
4	09053	イシカワ モトナカ 石川 元胤	栃木県	手					
5	43025	ヤマシタ ヘイシロウ 山下 平四郎	熊本県						
6	02022	アラヤ イサオ 荒谷 勇夫	青森県	移					
7	51017	カワカミ トシヤス 川上 利泰	千葉市	手					

ディスタンス メンズ・スタンディング	競技No	D56
--------------------	------	-----

招集開始	10:00	招集完了	10:10	競技開始	10:20	サイト	1
------	-------	------	-------	------	-------	-----	---

試技順	選手番号	選手氏名	選手団名	特記事項	1	2	3	記録	順位
1	09052	サカモト クニオ 坂本 邦雄	栃木県	左					
2	43027	アンドウ シンエイ 安藤 進英	熊本県						
3	58026	ヤスダ アキオ 安田 昭夫	名古屋市						
4	38024	オチ ヨシノリ 越智 義則	愛媛県						
5	41034	コバヤシ ヨシタミ 小林 義民	佐賀県						
6	36021	カンノ コウジ 神野 公治	徳島県	介					
7	15022	シモトリ ヒロシ 下島 博	新潟県	移					

# ボッチャ



ボ  
ッ  
チ  
ャ

ポツチャ競技会場  
指宿総合体育館周辺

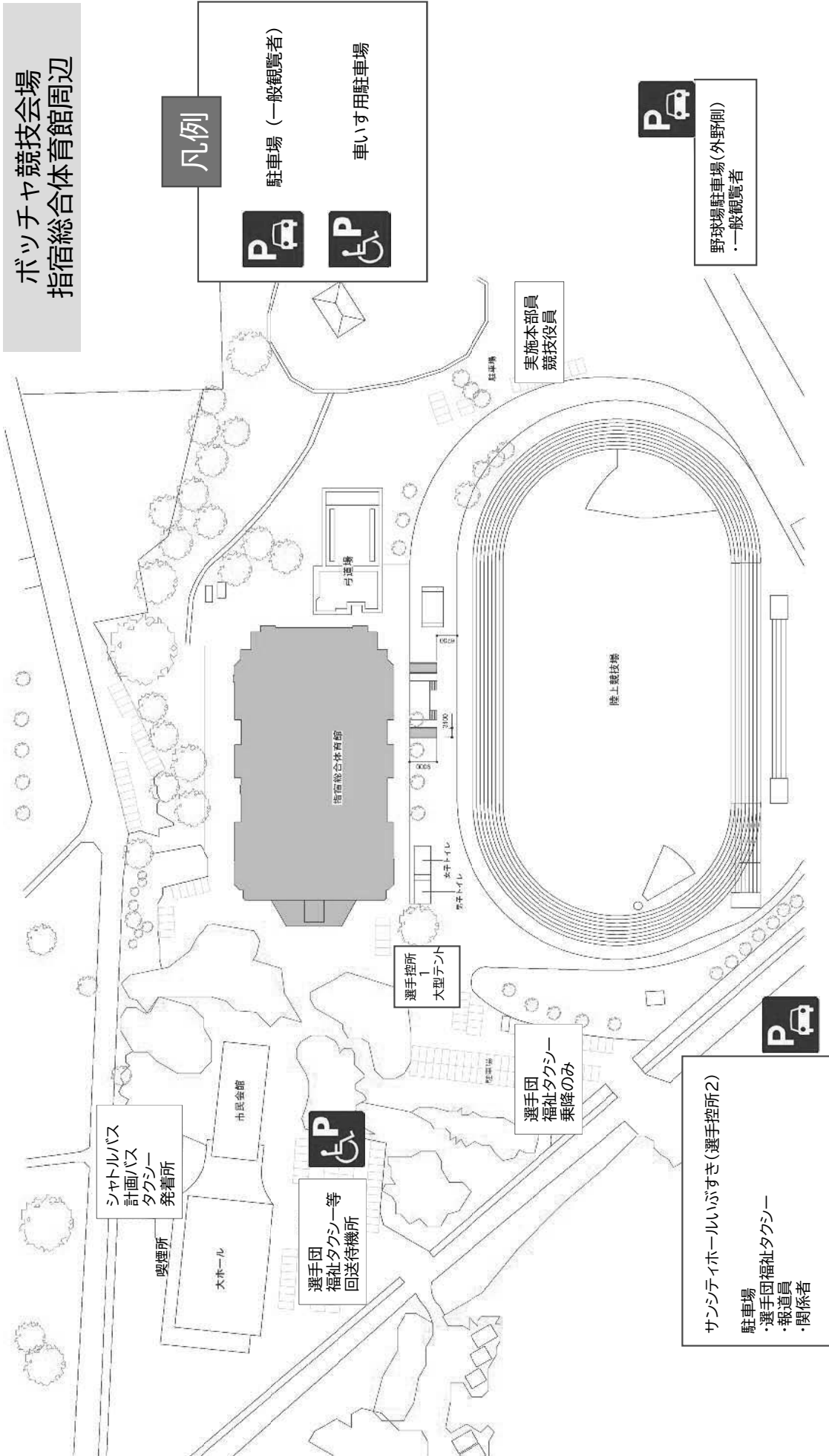

凡例



駐車場 (一般観覧者)



車いす用駐車場



野球場駐車場(外野側)

・一般観覧者



選手団  
福祉タクシー等  
回送待機所



サンシティホールいびすぎ(選手控所2)

駐車場

・選手団福祉タクシー  
・報道員  
・関係者



ボツチャ競技会場  
指宿総合体育館2階

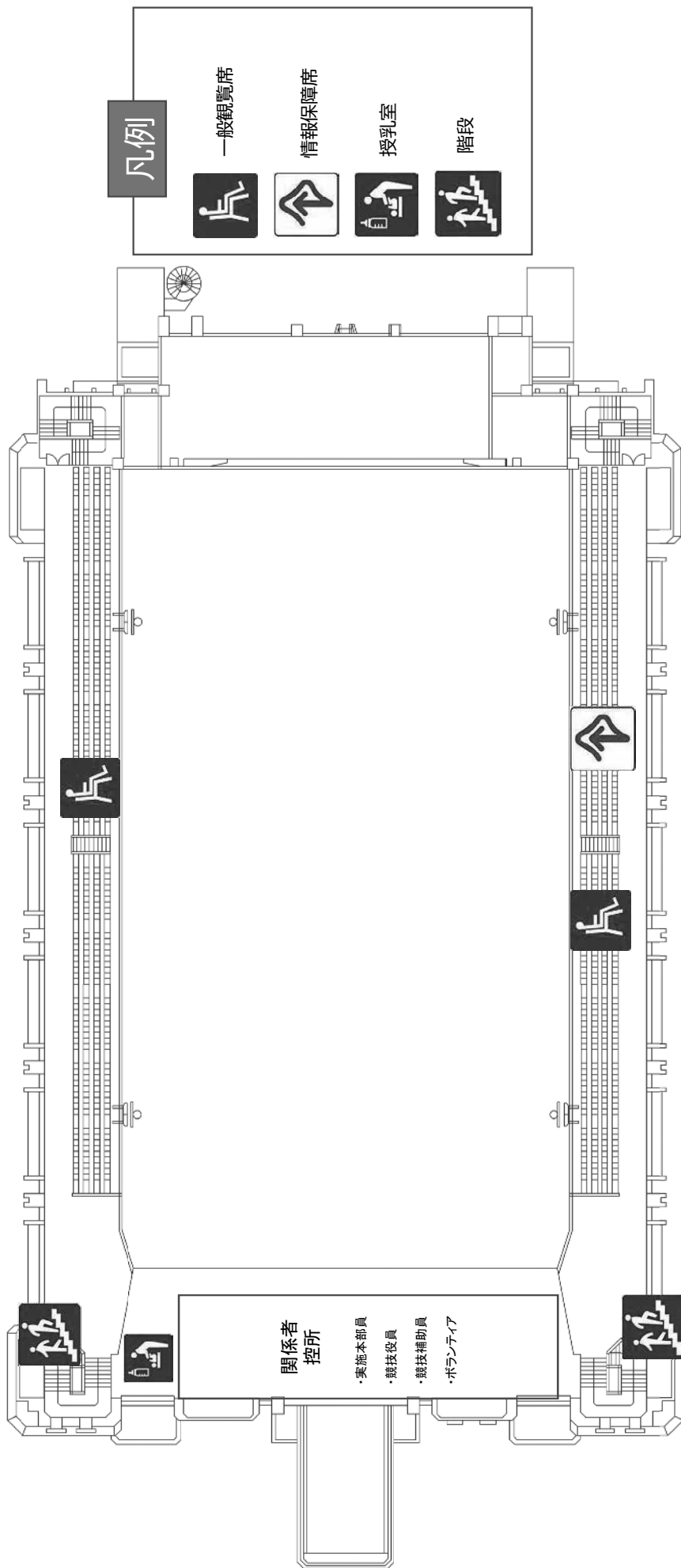

# 特別全国障害者スポーツ大会「燃ゆる感動かごしま大会」 ボッチャ競技実施要領

## 1 競技規則

令和5（2023）年度に適用の全国障害者スポーツ大会競技規則（公益財団法人日本パラスポーツ協会制定）によるもののほか、この要領の定めるところによる。

## 2 チーム編成

- (1) チームの構成は男女の区別なく2人1組とする。
- (2) チームの1人は、キャプテンとして腕章を装着して試合を行う。
- (3) ペアの構成は、「立位」と「座位」の選手とする。
- (4) 障害の程度に応じて競技アシスタント、またはランプオペレーターをつけることができる。
- (5) 試合に出場するチームには、コーチを1名配置することができる。

※選手1名が棄権した場合、参加可能な選手1名が2エンドともオープン扱いで競技することができる。なお、オープン扱いとなった試合、リーグ戦の成績には反映されない。

## 3 競技方法

- (1) 3チームまたは4チームのプールに分かれ、各プールにてリーグ戦を行う。  
なお、プール分けに際して障害区分は考慮しない。
- (2) 試合は2対2のペア戦を2エンド行う。2エンドの総得点で勝敗を決定する。2エンド終了時に同点の場合は、タイブレイク（ファイナルショット制度）で勝敗を決定する。
- (3) ジャックボールを含めた各チームの投球時間の合計は、1エンドあたりそれぞれ5分とする。タイブレイク（ファイナルショット制度）では、各チームの投球時間は設定しない。

## 4 コート

- (1) コートの大きさは12.5m×6mとする。
- (2) コートのラインテープにはボックスサイドライン、ターゲットボックス、クロスには2.0cm幅、それ以外は5.0cm幅の白色ラインテープを使用する。
- (3) 競技にて使用するスローイングボックスは2番、3番、4番、5番とする。

## 5 ボール

- (1) 主催者にて以下のボールを用意する。  
アポワテックBC-AP-001
- (2) 選手は(1)にて示すボールではなく、自身が用意するボールを使用してもよい。その場合、どちらのチームも自分たちが使用するボールを1セット持って、試合に臨むことが

できる。また、これより多いボールを試合に持ち込んではいならない。

## 6 用具検査

- (1) 用具検査は公式練習日にランダムチェックにて実施する。
- (2) 検査の結果、基準を満たしていないと判断された競技用具は試合では使用できない。  
なお、ボールが基準を満たしていないと判断された場合、試合では主催者が用意するボールを使用しなければならない。

## 7 ウォーミングアップ

ウォーミングアップは試合を行うコートにて各プールの第1試合開始前に30分程度行うことができる。また、各試合開始前に2分間ウォーミングアップの時間を設ける。

## 8 招集

- (1) 選手、競技アシスタント・ランプオペレーター及びコーチは、試合開始20分前から10分前の間に使用する競技用具を持参のうえ招集所に入ること。
- (2) 招集時間に現れなかった選手は原則として棄権とみなし、試合に出場できない。  
また、招集時間に現れなかった競技アシスタント・ランプオペレーター、コーチは原則として試合に参加できず、招集所に持参されなかった競技用具は試合では使用できないものとする。
- (3) 招集所には選手、競技アシスタント・ランプオペレーター及びコーチ以外は入ることができない。

## 9 ゼッケン

ゼッケンは選手に1枚、競技アシスタント・ランプオペレーターに1枚配付する。選手は胸か足（前面）競技アシスタント・ランプオペレーターは背中にゼッケンを取り付けることとする。ゼッケンを付けていない選手、競技アシスタント・ランプオペレーターは招集所での受付ができないので注意すること。

## 10 競技進行

競技時間は、原則、プログラムに記載の競技日程表にしたがって行われるが、試合の延長などにより遅延することがある。その場合は、会場内の記録速報に掲示される競技日程表に時間の変更を記載するので、選手及びチーム関係者は都度確認を行うこと。

## 11 開始式・表彰式

- (1) 開始式は、競技開始前に競技会場で行う。
- (2) 各プール3位までの選手にメダルを授与する。
- (3) 競技アシスタント・ランプオペレーター及びコーチはメダル授与の対象外とする。
- (4) 表彰式は、競技終了後、プール毎に競技会場で行う。



## 12 撮影

- (1) 競技アシスタント・ランプオペレーター、コーチによる競技中の撮影は禁止する。
- (2) フラッシュ撮影は禁止する。

## 13 その他

- (1) 監督会議は令和5（2023）年10月27日（金）に行う。なお、時間及び場所については別途通知する。
- (2) 競技エリアへは、選手のほか、主催者や競技役員の許可を受けた関係者以外は立ち入ることができない。
- (3) 貴重品については、各自責任を持って管理すること。
- (4) 競技エリアは土足禁止であるため、各自体育館シューズに履き替えること。  
なお、車いすの選手については、競技エリア入口に設置する粘着マットシートにタイヤの汚れを落とすこと。
- (5) 競技エリアでは水分補給のみ認め、水分補給以外の飲食は禁止する。
- (6) 選手の控所は、指定された場所を利用すること。
- (7) 荒天時ほか不測の事態が生じた場合の取扱いは、主催者において別途決定する。

## 競 技 役 員 等 名 簿

### 【競技役員】

(順不同・敬称略)

競技委員長	山 口 義 明					
競技進行委員長	松 田 望					
本部運営	原 田 圭 将					
記録委員長	彌 勒 泰 代					
記録委員	鶴 田 光 樹	溝 口 清 隆	高 倉 由 美			
総務・報道委員長	富 永 眞 由 美					
総務委員	緒 方 善 子	川 畑 初 代	川 上 豊			
会場・管理委員長	岩 川 陽 子					
会場・管理委員	久 保 田 泉	吉 村 美 幸	八 重 嶽 美 喜 子	小 荒 田 千 春		
受付・表彰委員長	花 田 さ つ き					
受付・表彰委員	川 畑 邦 子	尾 辻 健 作	大 久 保 孝 子	神 園 英 彦		
	前 村 一 哉	松 園 美 由 紀				
放送委員	齊 藤 杏 奈	赤 崎 真 奈 美				
審判長	内 山 洋 美					
審判員	田 野 敦 子					
	下 南 研 三	潤 政 美	倉 岡 満	内 園 清 則		
	今 福 洋 子	竹 下 保 夫	澤 山 建 志	大 河 内 郁 子		
	栗 田 誠 一	海 老 原 ち あ き	前 原 ま ゆ み	竹 畑 光 輝		
	田 之 畑 明 子	小 川 誠	南 伸 二	松 久 保 直 己		
	木 佐 貫 美 香	木 尾 謙 一 郎	鎌 田 健	臼 山 正 志		
	永 吉 ゆ り か	祝 真 一	坂 本 憲 一			
	藏 園 幾 史	柏 木 朋 子	宮 原 幹 男			
	部 當 大 子	内 園 光 弘	辻 俊 行			
	川 畑 文 和	前 山 智 香	岡 ま ゆ み			

### 【公益財団法人日本パラスポーツ協会】

技術指導員

村 上 光 輝 三 浦 裕 子

【競技補助員】

鹿 児 島 県 立 指 宿 高 等 学 校 鹿 児 島 大 学

【運営ボランティア】

【情報支援ボランティア】

手 話 ボ ラ ン テ ィ ア 文 字 情 報 支 援 ボ ラ ン テ ィ ア

【実施本部員】

鹿 児 島 県 職 員 指 宿 市 職 員

公 式 練 習 日 程

	第1グループ	第2グループ	第3グループ	
8:00				
8:30	大型テント			
9:00	08:30-08:50 受付			
9:30	体育館			
10:00		公式練習 09:10-10:30		
10:30				
11:00	大型テント			
11:30		10:30-10:50 受付		
12:00		昼食 ~12:30 ※最終出発12:30	サンシティホール いぶすき	
12:30		昼食 ~12:30 昼食後、体育館へ移動	監督会議 12:00-12:40 サンシティホールいぶすき	
13:00		※大型テントを通して体育館へ		
13:30				
14:00		体育館		
14:30		公式練習 13:00-14:20	サンシティホール いぶすき	
15:00		休憩 ※最終出発15:00		
15:30			※大型テントを通して体育館へ	
16:00				
16:30			体育館	
17:00				
17:30			大型テント	
			公式練習 15:30-16:50	
			休憩 ※最終出発17:30	

ボ  
ツ  
チ  
ヤ

## 競 技 日 程 (全体スケジュール)

10月28日 (土)	1-①グループ	1-②グループ	1-③グループ	
10月29日 (日)	2-①グループ	2-②グループ	2-③グループ	
8:00	大型テント 受付 8:00			
8:30	練習 8:15-8:45 ※29日 8:10-40			
9:00	招集 8:45-8:55 ※29日 8:40-50			
9:30	開始式 9:00-9:15 ※29日はありません			
10:00	体育館 試合表彰式 9:15-10:45 ※29日 9:00-10:30			
10:30				
11:00		大型テント 受付 10:30-11:30		
11:30	サンシティイブすきホール 昼食 ・サンシティホールいぶすきへ移動 ・昼食 ・13時出発	体育館 練習 11:30-12:00		
12:00		招集 12:10-12:20※コール12:10		
12:30				
13:00			受付 12:30-13:00	
13:30	<10月29日> 2-①グループについて ※開始式はありません。  ・練習時間 8:10-8:40 ・コール 8:40 ・招集時間 8:40-8:50 ・試合、表彰 9:00-10:30	体育館 試合表彰式 12:30-14:00	大型テント 昼食 13:00-15:00	
14:00				
14:30		サンシティイブすきホール 昼食 ・サンシティホールいぶすきへ移動 ・昼食 ・16時出発	体育館 練習 15:00-15:30	
15:00			招集 15:40-15:50※コール15:40	
15:30				
16:00				
16:30			体育館 試合表彰式・閉会式 16:00-17:30	
17:00				
17:30				
18:00			大型テント 休憩 ・最終出発 18:30	
18:30				

ポ  
ツ  
チ  
ャ

## 特記事項一覧

略語	特記事項
なし	特になし
立車	立位の選手で、移動や待機時に車いすを使用
立椅	立位の選手で、移動や待機時に椅子を使用
競ア	座位の選手で、車いすの移動や方向転換が機能的に困難であるため、競技アシスタントを同伴
RO	座位の選手で、投球動作が困難であるため、投球補助具（ランプ）を使用し、ランプオペレーターを同伴
手	聴覚、音声・言語等に障がいのある者で、手話通訳を希望
筆	聴覚、音声・言語等に障がいのある者で、手書き要約筆記を希望
投補	投球補助具（グローブ・ポインター）を使用

ボッチャ グループ編成

競技1日目 10月28日(土)					
1-①グループ		1-②グループ		1-③グループ	
A プール	兵庫県	C プール	福岡県	G プール	熊本市
	埼玉県		名古屋市		滋賀県
	鹿児島県		北海道		川崎市
B プール	北九州市	D プール	香川県	H プール	山口県
	愛媛県		長崎県		岩手県
	札幌市		神奈川県		福岡市
		E プール	長野県	I プール	群馬県
			沖縄県		三重県
			横浜市		鹿児島県
		F プール	富山県	J プール	東京都
			大阪府		岐阜県
			鳥取県		鹿児島県

ボ  
ツ  
チ  
ャ

競技2日目 10月29日(日)					
2-①グループ		2-②グループ		2-③グループ	
K プール	大分県	M プール	佐賀県	Q プール	青森県
	宮城県		奈良県		堺市
	茨城県		千葉県		愛知県
	広島県	N プール	佐賀県	R プール	石川県
仙台市	山梨県		熊本県		
栃木県	広島市		福島県		
L プール	静岡県	O プール	大阪市	S プール	千葉市
	宮崎県		さいたま市		神戸市
			福井県		高知県
		P プール	和歌山県		
新潟市					
山形県					

プールNo	A
-------	---

	選手番号	障害区分	競技スタイル	特記事項	A	B	C	D	勝数	負数	総得点	総失点	得失点	順位	
					兵庫県 白石 義正 二俣 雅樹	埼玉県 長尾 康平 今春 和也	鹿児島県 戸高 龍誠 馬渡 伸明								
A	兵庫県 白石 義正 二俣 雅樹	28057 02 座位	02 座位		/	試合順 1 1日目 09:15	試合順 2 1日目 09:45								
		28058 01 立位	01 立位				2コート -	2コート -							
B	埼玉県 長尾 康平 今春 和也	11060 06 座位	06 座位		試合順 1 1日目 09:15	/	試合順 3 1日目 10:15								
		11061 01 立位	01 立位	立車	2コート -			2コート -							
C	鹿児島県 戸高 龍誠 馬渡 伸明	46137 10 座位	10 座位		試合順 2 1日目 09:45	試合順 3 1日目 10:15	/								
		46138 01 立位	01 立位		2コート -	2コート -									
D															

ボ  
ツ  
チ  
ヤ

プールNo	B
-------	---

	選手番号	障害区分	競技スタイル	特記事項	A	B	C	D	勝数	負数	総得点	総失点	得失点	順位	
					北九州市 南里 淳一 牧村 豪士	愛媛県 則内 喬 大林 祥平	札幌市 菊地 大志 富樫 佑介								
A	北九州市 南里 淳一 牧村 豪士	65022 09 立位	09 立位	立車 立椅	/	試合順 1 1日目 09:15	試合順 2 1日目 09:45								
		65023 10 座位	10 座位	競ア R0			3コート -	3コート -							
B	愛媛県 則内 喬 大林 祥平	38027 09 立位	09 立位	立車	試合順 1 1日目 09:15	/	試合順 3 1日目 10:15								
		38028 10 座位	10 座位	競ア	3コート -			3コート -							
C	札幌市 菊地 大志 富樫 佑介	48027 06 座位	06 座位		試合順 2 1日目 09:45	試合順 3 1日目 10:15	/								
		48028 09 立位	09 立位	立椅	3コート -	3コート -									
D															

プールNo	C
-------	---

						A	B	C	D	勝数	負数	総得点	総失点	得失点	順位	
		選手番号	障害区分	競技スタイル	特記事項	福岡県 前濱 蓮星 豊原 完汰	名古屋市 菅田 雪人 高根 秀明	北海道 遠藤 奈々子 鍛 峰生								
A	福岡県					/	試合順 1 1日目 12:30 1コート -	試合順 2 1日目 13:00 1コート -								
	前濱 蓮星	40053	09	立位	立車 立椅											
	豊原 完汰	40054	10	座位	RO 投補											
B	名古屋市						試合順 1 1日目 12:30 1コート -	試合順 3 1日目 13:30 1コート -								
	菅田 雪人	58032	09	立位												
	高根 秀明	58033	06	座位	競ア											
C	北海道						試合順 2 1日目 13:00 1コート -	試合順 3 1日目 13:30 1コート -								
	遠藤 奈々子	01064	09	立位	立椅											
	鍛 峰生	01065	10	座位												
D																

ボ  
ツ  
チ  
ャ

プールNo	D
-------	---

						A	B	C	D	勝数	負数	総得点	総失点	得失点	順位	
		選手番号	障害区分	競技スタイル	特記事項	香川県 久米 慎之介 公文 大河	長崎県 藤村 美来 工藤 弘道	神奈川県 河合 恭子 秋元 優香								
A	香川県					/	試合順 1 1日目 12:30 2コート -	試合順 2 1日目 13:00 2コート -								
	久米 慎之介	37020	09	立位	立車											
	公文 大河	37021	06	座位	競ア											
B	長崎県						試合順 1 1日目 12:30 2コート -	試合順 3 1日目 13:30 2コート -								
	藤村 美来	42036	06	座位												
	工藤 弘道	42037	09	立位	立椅											
C	神奈川県						試合順 2 1日目 13:00 2コート -	試合順 3 1日目 13:30 2コート -								
	河合 恭子	14047	09	立位	立椅											
	秋元 優香	14048	10	座位	競ア RO 投補											
D																



プールNo	E
-------	---

						A	B	C	D	勝数	負数	総得点	総失点	得失点	順位	
		選手番号	障害区分	競技スタイル	特記事項	長野県 相澤 悠一郎 奥原 国泰	沖縄県 兼村 星哉 山崎 陽太	横浜市 稲葉 直人 住川 元久								
A	長野県					/										
	相澤 悠一郎 奥原 国泰	20035 20036	06 09	座位 立位	競ア 立椅		試合順 1 1日目 12:30 3コート -	試合順 2 1日目 13:00 3コート -								
B	沖縄県															
	兼村 星哉 山崎 陽太	47022 47023	09 10	立位 座位	立椅 R0		試合順 1 1日目 12:30 3コート -	試合順 3 1日目 13:30 3コート -								
C	横浜市															
	稲葉 直人 住川 元久	52043 52044	10 09	座位 立位	立椅		試合順 2 1日目 13:00 3コート -	試合順 3 1日目 13:30 3コート -								
D																

ボ  
ツ  
チ  
ヤ

プールNo	F
-------	---

						A	B	C	D	勝数	負数	総得点	総失点	得失点	順位	
		選手番号	障害区分	競技スタイル	特記事項	富山県 黒川 航平 藤井 潤	大阪府 岩根 正典 鶴川 健介	鳥取県 安達 和幸 山根 直樹								
A	富山県					/										
	黒川 航平 藤井 潤	16021 16022	06 09	座位 立位			試合順 1 1日目 12:30 4コート -	試合順 2 1日目 13:00 4コート -								
B	大阪府															
	岩根 正典 鶴川 健介	27067 27068	09 10	立位 座位	立車 R0 投補		試合順 1 1日目 12:30 4コート -	試合順 3 1日目 13:30 4コート -								
C	鳥取県															
	安達 和幸 山根 直樹	31017 31018	09 06	立位 座位			試合順 2 1日目 13:00 4コート -	試合順 3 1日目 13:30 4コート -								
D																

プールNo	G
-------	---

	選手番号	障害区分	競技スタイル	特記事項	A	B	C	D	勝数	負数	総得点	総失点	得失点	順位
					熊本市 南川 明德 矢島 一樹	滋賀県 古閑 正孝 吉田 真太郎	川崎市 星野 繁 桑原 隆史							
A	熊本市 南川 明德 矢島 一樹	67018 09 06	立位 座位		/	試合順 1 1日目 16:00 1コート -	試合順 2 1日目 16:30 1コート -							
B	滋賀県 古閑 正孝 吉田 真太郎	25026 09 04	立位 座位	立椅	試合順 1 1日目 16:00 1コート -	/	試合順 3 1日目 17:00 1コート -							
C	川崎市 星野 繁 桑原 隆史	53022 09 08	立位 座位	立椅	試合順 2 1日目 16:30 1コート -	試合順 3 1日目 17:00 1コート -	/							
D														

ボ  
ツ  
チ  
ヤ

プールNo	H
-------	---

	選手番号	障害区分	競技スタイル	特記事項	A	B	C	D	勝数	負数	総得点	総失点	得失点	順位
					山口県 千々松 航 嶋田 浩伸	岩手県 附田 昊 根澤 奨磨	福岡市 池田 一輝 今村 英樹							
A	山口県 千々松 航 嶋田 浩伸	35018 10 09	座位 立位	立車 立椅	/	試合順 1 1日目 16:00 2コート -	試合順 2 1日目 16:30 2コート -							
B	岩手県 附田 昊 根澤 奨磨	03026 10 09	座位 立位	R0 投補 立車	試合順 1 1日目 16:00 2コート -	/	試合順 3 1日目 17:00 2コート -							
C	福岡市 池田 一輝 今村 英樹	66028 09 06	立位 座位	立椅	試合順 2 1日目 16:30 2コート -	試合順 3 1日目 17:00 2コート -	/							
D														

プールNo I

						A	B	C	D	勝数	負数	総得点	総失点	得失点	順位		
		選手番号	障害区分	競技スタイル	特記事項	群馬県 大塚 猛 木村 萌愛	三重県 市川 叶大 富田 佳司	鹿児島県 村山 翔 宮田 結菜									
A	群馬県 大塚 猛	10027	09	立位		/	試合順 1 1日目 16:00 3コート	試合順 2 1日目 16:30 3コート									
	木村 萌愛	10028	03	座位													
B	三重県 市川 叶大	24028	09	立位	立椅		試合順 1 1日目 16:00 3コート		試合順 3 1日目 17:00 3コート								
	富田 佳司	24029	10	座位	RO 投補												
C	鹿児島県 村山 翔	46136	06	座位	競ア		試合順 2 1日目 16:30 3コート	試合順 3 1日目 17:00 3コート									
	宮田 結菜	46141	09	立位	立椅												
D																	

ボ  
ツ  
チ  
ヤ

プールNo J

						A	B	C	D	勝数	負数	総得点	総失点	得失点	順位		
		選手番号	障害区分	競技スタイル	特記事項	東京都 秋庭 佑 高橋 克成	岐阜県 廣瀬 桂輔 栗原 桜	鹿児島県 厚石 誠 住吉 洋行									
A	東京都 秋庭 佑	13133	01	立位	立車	/	試合順 1 1日目 16:00 4コート	試合順 2 1日目 16:30 4コート									
	高橋 克成	13134	10	座位	RO 投補												
B	岐阜県 廣瀬 桂輔	21032	09	立位	立椅		試合順 1 1日目 16:00 4コート		試合順 3 1日目 17:00 4コート								
	栗原 桜	21033	06	座位													
C	鹿児島県 厚石 誠	46139	09	立位			試合順 2 1日目 16:30 4コート	試合順 3 1日目 17:00 4コート									
	住吉 洋行	46140	06	座位	競ア												
D																	

プールNo	K
-------	---

	選手番号	障害区分	競技スタイル	特記事項	A	B	C	D	勝数	負数	総得点	総失点	得失点	順位			
					大分県 西野 文彦 藤田 雅啓	宮城県 内海 綾 結城 茂	茨城県 野又 千春 伊藤 有由夢	広島県 吉岡 萌乃香 沖田 護									
A 大分県 西野 文彦 藤田 雅啓	44031	09	立位	立椅	/	試合順 1 2日目 09:00 1コート	試合順 6 2日目 10:00 2コート	試合順 3 2日目 09:30 1コート									
	44032	10	座位			-	-	-									
B 宮城県 内海 綾 結城 茂	04024	10	座位	RO 投補		試合順 1 2日目 09:00 1コート	/	試合順 4 2日目 09:30 2コート	試合順 5 2日目 10:00 1コート								
	04025	09	立位	立椅		-		-	-								
C 茨城県 野又 千春 伊藤 有由夢	08038	09	立位	立車 立椅		試合順 6 2日目 10:00 2コート		試合順 4 2日目 09:30 2コート	/	試合順 2 2日目 09:00 2コート							
	08039	06	座位			-		-		-							
D 広島県 吉岡 萌乃香 沖田 護	34029	06	座位	RO 投補		試合順 3 2日目 09:30 1コート		試合順 5 2日目 10:00 1コート		試合順 2 2日目 09:00 2コート	/						
	34030	09	立位	立椅		-		-		-							

ボ  
ツ  
チ  
ャ

プールNo	L
-------	---

	選手番号	障害区分	競技スタイル	特記事項	A	B	C	D	勝数	負数	総得点	総失点	得失点	順位			
					仙台市 木曾 大輔 長尾 陽子	栃木県 伊藤 和史 村上 義之介	静岡県 杉山 祥一 大石 蓮	宮崎県 岩切 貴代美 永友 昭徳									
A 仙台市 木曾 大輔 長尾 陽子	49022	09	立位	立椅	/	試合順 1 2日目 09:00 3コート	試合順 6 2日目 10:00 4コート	試合順 3 2日目 09:30 3コート									
	49023	08	座位	投補		-	-	-									
B 栃木県 伊藤 和史 村上 義之介	09058	09	立位	立車		試合順 1 2日目 09:00 3コート	/	試合順 4 2日目 09:30 4コート	試合順 5 2日目 10:00 3コート								
	09059	06	座位	競ア		-		-	-								
C 静岡県 杉山 祥一 大石 蓮	22030	10	座位	手		試合順 6 2日目 10:00 4コート		試合順 4 2日目 09:30 4コート	/	試合順 2 2日目 09:00 4コート							
	22031	01	立位	立椅		-		-		-							
D 宮崎県 岩切 貴代美 永友 昭徳	45033	02	座位	RO 投補		試合順 3 2日目 09:30 3コート		試合順 5 2日目 10:00 3コート		試合順 2 2日目 09:00 4コート	/						
	45034	09	立位	立椅		-		-		-							

プールNo	M
-------	---

						A	B	C	D	勝数	負数	総得点	総失点	得失点	順位	
		選手番号	障害区分	競技スタイル	特記事項	佐賀県 諸岡 和代 青木 天鷹	奈良県 岸元 慈 田中 勝	千葉県 平川 孝広 香西 葵								
A	佐賀県 諸岡 和代	41040	09	立位	立椅	/	試合順 1 2日目 12:30	試合順 2 2日目 13:00								
	青木 天鷹	41042	06	座位			1コート	1コート								
B	奈良県 岸元 慈	29024	09	立位	立椅	試合順 1 2日目 12:30	/	試合順 3 2日目 13:30								
	田中 勝	29025	10	座位	RO 投補	1コート		1コート								
C	千葉県 平川 孝広	12058	10	座位		試合順 2 2日目 13:00	試合順 3 2日目 13:30	/								
	香西 葵	12059	09	立位	立椅	1コート	1コート									
D																

ボ  
ツ  
チ  
ヤ

プールNo	N
-------	---

						A	B	C	D	勝数	負数	総得点	総失点	得失点	順位	
		選手番号	障害区分	競技スタイル	特記事項	佐賀県 本山 晃 初村 綾仁	山梨県 田中 千晶 窪田 星那	広島市 古谷 友美 山本 律子								
A	佐賀県 本山 晃	41039	09	立位	立椅	/	試合順 1 2日目 12:30	試合順 2 2日目 13:00								
	初村 綾仁	41041	10	座位	競ア RO 投補		2コート	2コート								
B	山梨県 田中 千晶	19014	10	座位	RO 投補	試合順 1 2日目 12:30	/	試合順 3 2日目 13:30								
	窪田 星那	19015	01	立位	立車	2コート		2コート								
C	広島市 古谷 友美	64021	09	立位	立車	試合順 2 2日目 13:00	試合順 3 2日目 13:30	/								
	山本 律子	64022	10	座位	競ア	2コート	2コート									
D																

プールNo O

						A	B	C	D	勝数	負数	総得点	総失点	得失点	順位		
		選手番号	障害区分	競技スタイル	特記事項	大阪市 田村 常彦 魚住 凜	さいたま市 佐藤 颯人 田中 由紀	福井県 平 義光 山田 愛莉									
A	大阪市 田村 常彦	60047	10	座位		/	試合順 1 2日目 12:30	試合順 2 2日目 13:00									
	魚住 凜	60048	09	立位	立椅		3コート -	3コート -									
B	さいたま市 佐藤 颯人	50020	10	座位	R0 投補		試合順 1 2日目 12:30	/	試合順 3 2日目 13:30								
	田中 由紀	50021	09	立位	立椅		3コート -		3コート -								
C	福井県 平 義光	18018	08	座位		試合順 2 2日目 13:00	試合順 3 2日目 13:30		/								
	山田 愛莉	18019	01	立位	立車	3コート -	3コート -										
D																	

ボ  
ツ  
チ  
ャ

プールNo P

						A	B	C	D	勝数	負数	総得点	総失点	得失点	順位		
		選手番号	障害区分	競技スタイル	特記事項	和歌山県 矢倉 遼典 高山 純代	新潟市 石本 万紀 今井 太一	山形県 池田 均 鈴木 大輔									
A	和歌山県 矢倉 遼典	30023	10	座位	競ア	/	試合順 1 2日目 12:30	試合順 2 2日目 13:00									
	高山 純代	30024	09	立位			4コート -	4コート -									
B	新潟市 石本 万紀	55018	09	立位	立椅		試合順 1 2日目 12:30	/	試合順 3 2日目 13:30								
	今井 太一	55019	06	座位	競ア		4コート -		4コート -								
C	山形県 池田 均	06019	09	立位	立椅	試合順 2 2日目 13:00	試合順 3 2日目 13:30		/								
	鈴木 大輔	06020	02	座位	競ア	4コート -	4コート -										
D																	

プールNo	Q
-------	---

						A	B	C	D	勝数	負数	総得点	総失点	得失点	順位		
		選手番号	障害区分	競技スタイル	特記事項	青森県 寺山 輝昭 長谷川 賢	堺市 市田 瑞季 山村 輝雄	愛知県 鈴木 晴也 吉永 和樹									
A	青森県					/											
	寺山 輝昭	02026	09	立位	立椅		試合順 1 2日目 16:00	試合順 2 2日目 16:30									
	長谷川 賢	02027	08	座位			1コート -	1コート -									
B	堺市						試合順 1 2日目 16:00		試合順 3 2日目 17:00								
	市田 瑞季	61019	10	座位	競ア		1コート -		1コート -								
	山村 輝雄	61020	09	立位	立椅												
C	愛知県						試合順 2 2日目 16:30	試合順 3 2日目 17:00									
	鈴木 晴也	23057	06	座位	RO 投補		1コート -	1コート -									
	吉永 和樹	23058	09	立位	立椅												
D																	

ボ  
ツ  
チ  
ヤ

プールNo	R
-------	---

						A	B	C	D	勝数	負数	総得点	総失点	得失点	順位		
		選手番号	障害区分	競技スタイル	特記事項	石川県 竹 繁俊 嶋谷 長治	熊本県 古川 幸太 吉田 祐菜	福島県 我妻 真輔 中山 健太									
A	石川県					/											
	竹 繁俊	17021	09	立位	立椅		試合順 1 2日目 16:00	試合順 2 2日目 16:30									
	嶋谷 長治	17022	10	座位	投補		2コート -	2コート -									
B	熊本県						試合順 1 2日目 16:00		試合順 3 2日目 17:00								
	古川 幸太	43034	09	立位			2コート -		2コート -								
	吉田 祐菜	43035	06	座位	競ア												
C	福島県						試合順 2 2日目 16:30	試合順 3 2日目 17:00									
	我妻 真輔	07034	09	立位			2コート -	2コート -									
	中山 健太	07035	06	座位													
D																	

プールNo	S
-------	---

					A	B	C	D	勝数	負数	総得点	総失点	得失点	順位			
		選手番号	障害区分	競技スタイル	特記事項	千葉市 菊地 由佳 大野 さやか	神戸市 島 健二 澤田 亮輔	高知県 三谷 伸一 真鍋 公輔									
A	千葉市 菊地 由佳	51021	09	立位	立椅	/	試合順 1 2日目 16:00	試合順 2 2日目 16:30									
	大野 さやか	51022	08	座位	競ア		3コート -	3コート -									
B	神戸市 島 健二	62030	09	立位	立車		試合順 1 2日目 16:00	/	試合順 3 2日目 17:00								
	澤田 亮輔	62031	10	座位	競ア 投補		3コート -		3コート -								
C	高知県 三谷 伸一	39020	09	立位	R0		試合順 2 2日目 16:30		試合順 3 2日目 17:00	/							
	真鍋 公輔	39021	06	座位			3コート -		3コート -								
D																	

ボ  
ツ  
チ  
ヤ



# ボウリング

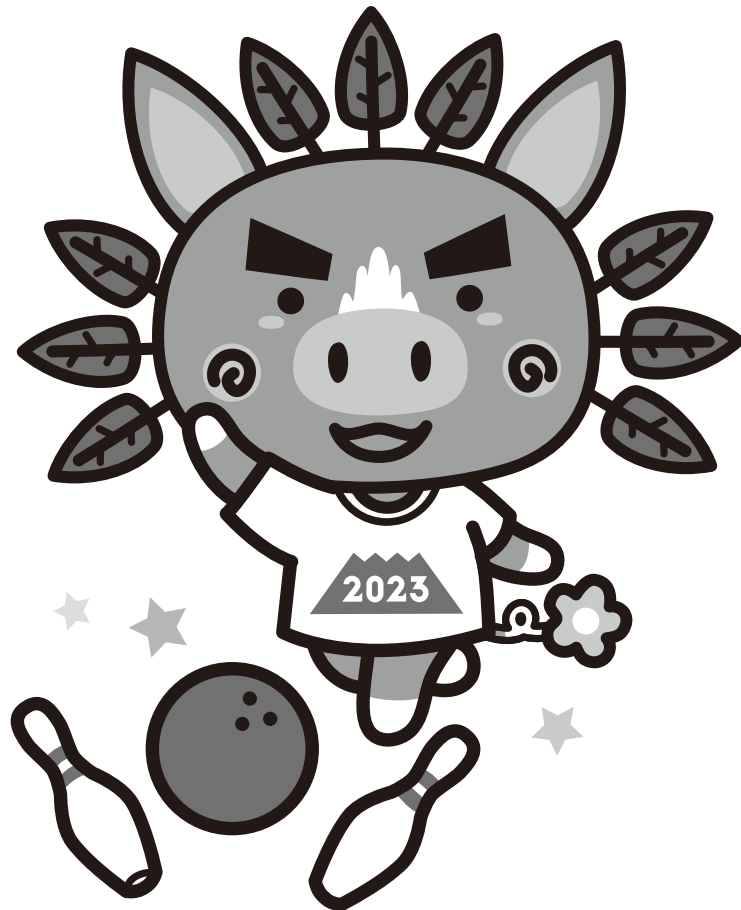

ボウリング

ボウリング競技会場  
サンライトゾーン（会場周辺図）

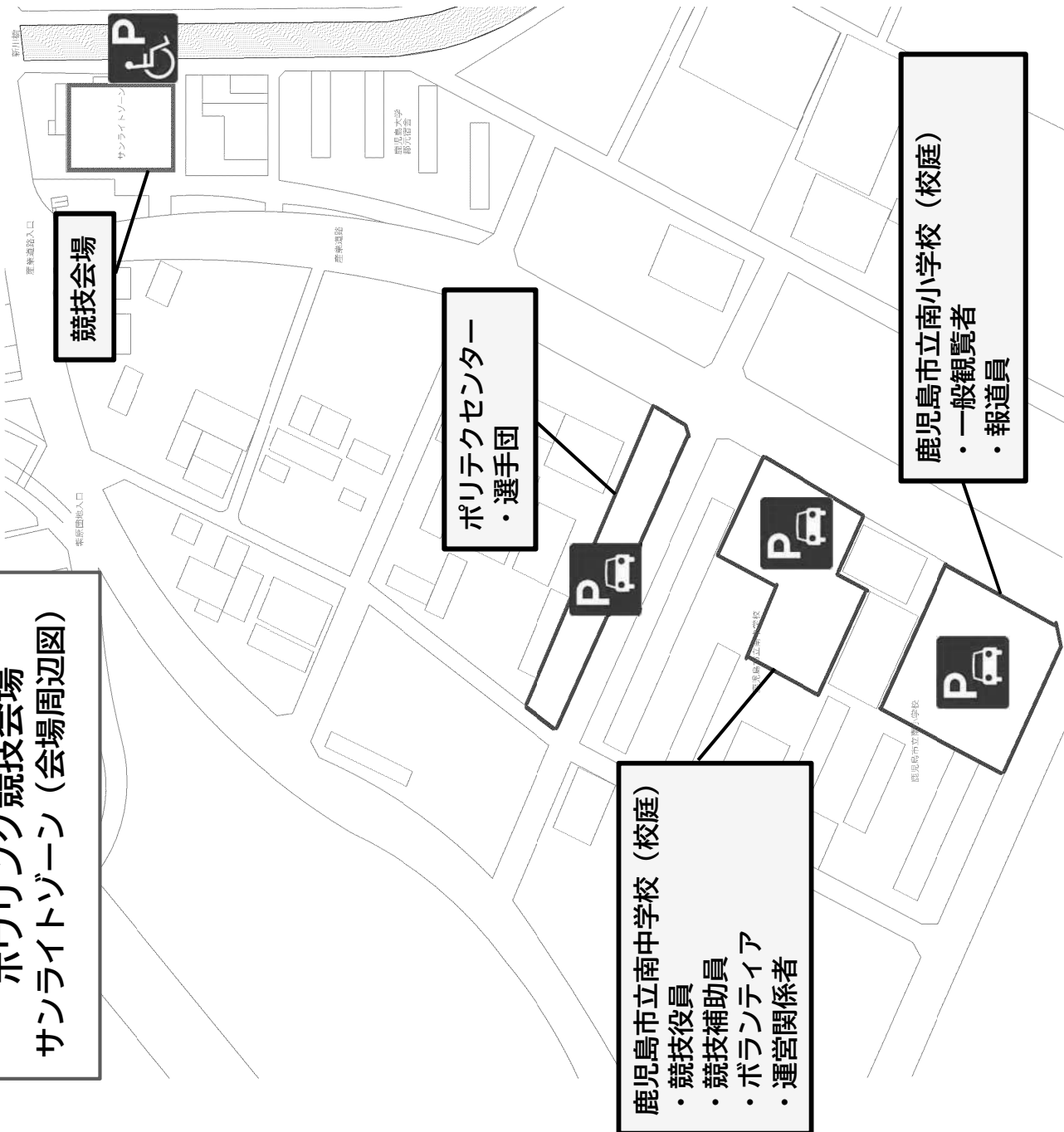

【駐車場の利用に関して】

○ サンライトゾーンの駐車場は、スペースに限りがあるため、緊急車両等の駐車場となります。

※各駐車場からサンライトゾーンまでは徒歩移動となります。

※各駐車場では、奥から詰めて駐車してください。

鹿児島市立南中学校（校庭）

- ・ 競技役員
- ・ 競技補助員
- ・ ボランティア
- ・ 運営関係者

鹿児島市立南小学校（校庭）

- ・ 一般観覧者
- ・ 報道員

凡例



駐車場



車いす用駐車場

ボウリング競技会場  
サンライトゾーン (2階)

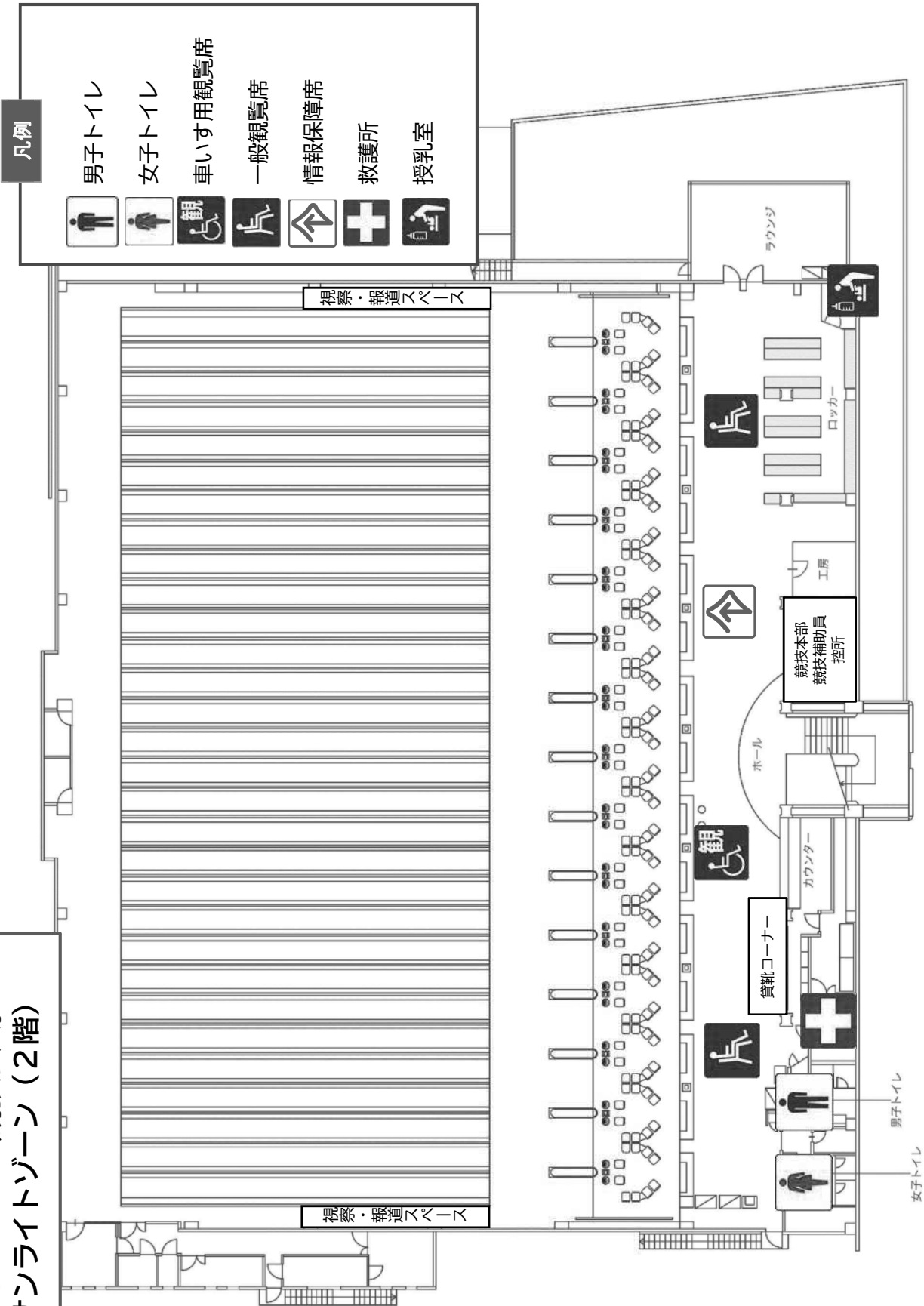

ボウリング

ボウリング競技会場  
サンライトゾーン (1階)

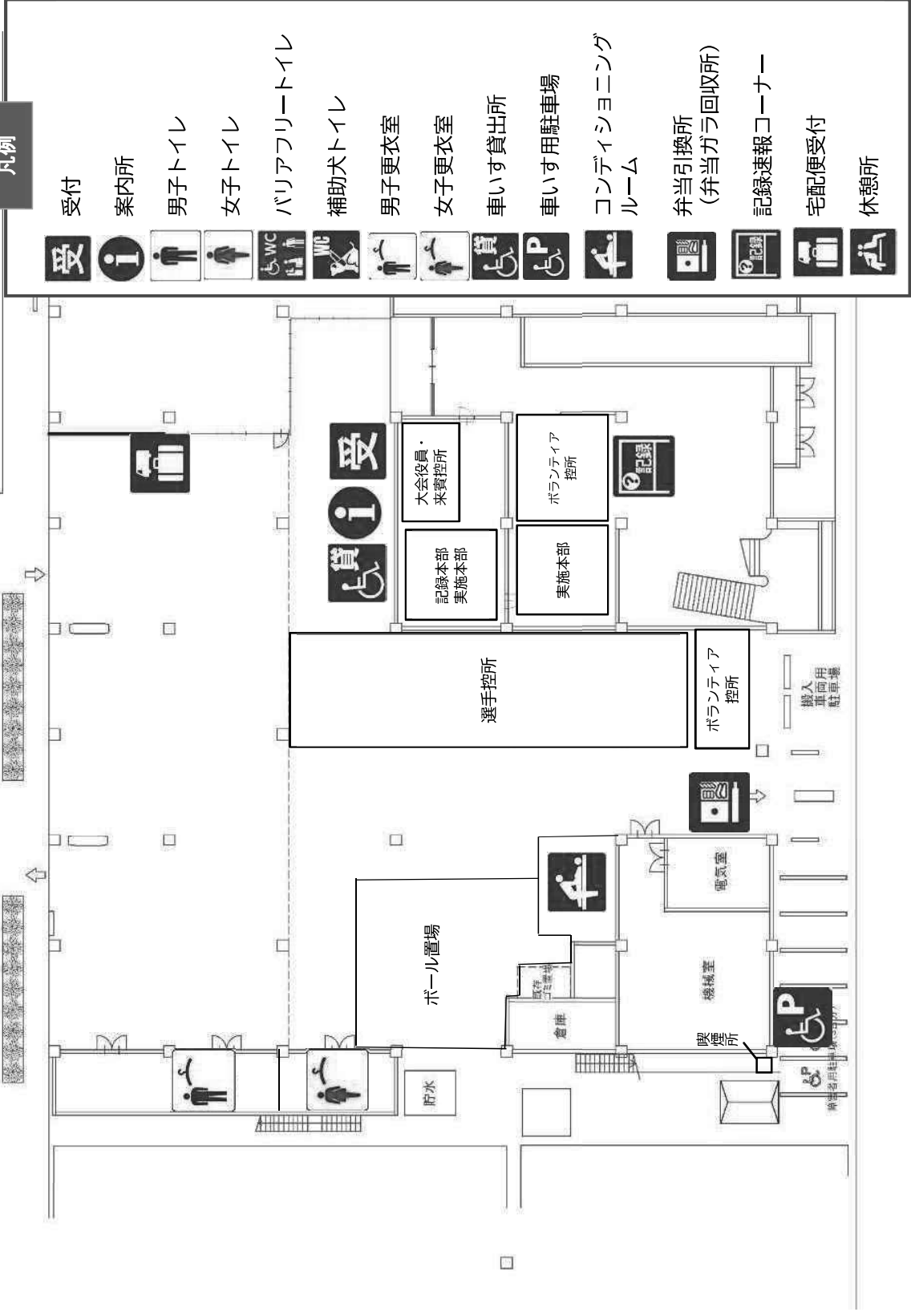
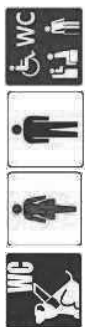
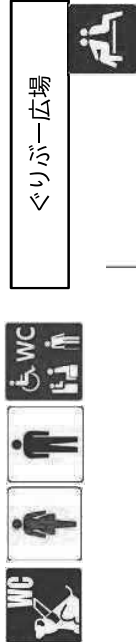

凡例

- 受
- 案内所
- 男子トイレ
- 女子トイレ
- バリアフリートイレ
- 補助犬トイレ
- 男子更衣室
- 女子更衣室
- 車いす貸出所
- 車いす用駐車場
- コンディショニングルーム
- 弁当引換所 (弁当ガラ回収所)
- 記録速報コーナー
- 宅配便受付
- 休憩所

# 特別全国障害者スポーツ大会「燃ゆる感動かごしま大会」 ボウリング競技実施要領

## 1 競技規則

令和5年度に適用の全国障害者スポーツ大会競技規則（公益財団法人日本パラスポーツ協会制定）によるもののほか、この要領の定めるところによる。

## 2 競技方法

- (1) 試合の方法は、デュアルレーン（アメリカン）方式で行う。
- (2) 競技はすべてスクラッチ4ゲームとし、その合計得点により順位を決定する。  
※ 順位の決定の際、同点の成績の場合は、規定に基づきゲームローハイにて決定する。
- (3) 原則として、ゲームは1ボックス（2レーン）8名までとし、1フレームごとに交代で投球する。
- (4) 投球練習は、競技開始前に競技役員の指示により、各選手が競技を行う2つのレーンで10分間行う。
- (5) 隣り合ったレーンで、同時に投球姿勢に入った場合は、右側レーンの選手を優先する。
- (6) ファウルについては、自動式ファウル判定機を使用する。
- (7) オートマチックスコアラーの操作、個人記録カードの記入は、全て競技役員が行う。
- (8) 競技は、競技日程に基づき実施し、全て競技役員の指示で行う。

## 3 服装等

- (1) 服装は、ボウリング競技をする上で支障のないものを着用する。
- (2) ソックスを必ず履くこと。
- (3) 番号布（ゼッケン）は、主催者が交付したものを胸部及び背部に付ける。

## 4 招集

- (1) 招集は、所定の場所で行う。
- (2) 招集は、原則として開始20分前から指定されたボックスで行い、開始10分前に完了する。
- (3) 招集完了時刻に遅れた選手は、棄権したものとみなし、競技に出場できない。

## 5 開始式・表彰式

- (1) 開始式は、競技開始前に競技会場で行う。
- (2) 表彰式は、各シフトの競技終了後に競技会場で行う。

## 6 その他

- (1) 監督会議は、令和5年10月27日（金）に行う。なお、監督会議の時間及び場所については別途通知する。
- (2) 競技場内へは、主催者の許可を受けた者以外は立ち入ることができない。
- (3) 選手は、競技中ボウラースベンチを離れてはならない。やむを得ず離れる場合は、必ず競技役員に申し出ること。
- (4) 各選手団において選手以外にボウラースエリアに入ることができる者は、選手、監督またはコーチ（各選手団、IDカードを付けた1名のみ）、競技役員、競技補助員とする。ただし、各選手団の監督またはコーチが立ち入ることができるエリアは、自チームが競技しているボックス内のみとする。  
また、ボウラースエリアに入る際は、必ず屋内シューズを着用すること。
- (5) 競技会場のハウスボール及びハウスシューズを使用する場合は、参加申込書に基づき、主催者が競技会場で用意する。  
ア ハウスシューズは、主催者が所定の場所に用意し、選手はボウラースエリア後方の通路で履き替える。  
イ ハウスボールは、主催者が所定の場所に用意し、選手は競技終了後、速やかに元の場所に返却する。
- (6) ボールを拭くタオルは、選手自ら用意すること。
- (7) 競技上不明な点は、競技本部に問い合わせること。
- (8) 荒天時ほか不測の事態が生じた場合の取扱いは、主催者において別途決定する。

## 競 技 役 員 等 名 簿

### 【競技役員】

競技委員長	田 中 敬 三			
競技副委員長	前 田 健 治	原 口 一 陽	坂 口 喜 善	
競技委員	本 田 征 男	伊 川 剛	二 本 松 圭	内 山 僚 蔵
	野 村 公 仁	井 料 利 佳 子	上 松 博 秋	小 濱 竜 一
	東 福 貴 浩	上 戸 昭 夫	宮 里 義 男	尾 山 直 美
	尾 山 祈 美			
総務委員長	丸 田 小 百 合			
総務副委員長	坂 口 カ ナ			
総務委員	片 野 坂 あ ゆ み	水 町 剛		
審判委員長	岩 下 真			
審判員	尾 方 幸 男	福 嶋 正 太	有 村 彰 洋	福 本 さ ゆ み
記録委員長	宇 都 郁 代			
記録副委員長	野 口 一 歩			
記録委員	内 山 香 代 子	永 山 恵		
賞典委員長	新 山 み ゆ き			
賞典副委員長	宮 里 直 美			
賞典委員	有 村 み ゆ き	有 村 海 愛		
受付係	松 山 典 史	松 山 智 子	斎 藤 こ 夏	

### 【公益財団法人日本パラスポーツ協会】

技術指導員 米 田 博 之

【競技補助員】 学校法人津曲学園鹿児島高等学校

【運営ボランティア】

【情報支援ボランティア】手話ボランティア

文字情報支援ボランティア

【実施本部長】 鹿児島県職員 鹿児島市職員

## 競 技 日 程

### 公式練習・監督会議

	開始時刻	終了時刻	日 程	備 考
10月27日 (金)	9:10		Aグループ選手受付	以降, 随時受付を行う
	9:40	10:35	Aグループ公式練習	
	10:45	11:40	Bグループ公式練習	
	12:00	12:50	監督会議	鹿児島市立南中学校(体育館)にて実施
	13:40	14:35	Cグループ公式練習	

### 競技1日目

	開始時刻	終了時刻	日 程	備 考
10月28日 (土)	9:20		選手受付	以降, 随時受付を行う
	10:10	10:30	開始式	
	10:40	10:50	第1シフト投球練習	
	10:50	12:20	第1シフト競技(前半)	デュアルレーン方式で2G
	12:20	13:10	昼食・休憩	選手入替
	13:10	13:20	第2シフト投球練習	
	13:20	14:50	第2シフト競技(前半)	デュアルレーン方式で2G

### 競技2日目

	開始時刻	終了時刻	日 程	備 考
10月29日 (日)	9:00		選手受付	以降, 随時受付を行う
	10:00	10:10	第1シフト投球練習	
	10:10	11:40	第1シフト競技(後半)	デュアルレーン方式で2G
	11:55	12:30	第1シフト 表彰式	
	12:30	13:20	昼食・休憩	選手入替
	13:20	13:30	第2シフト投球練習	
	13:30	15:00	第2シフト競技(後半)	デュアルレーン方式で2G
	15:15	15:50	第2シフト 表彰式	
	15:50	15:55	閉会式	



少年男子1組	BOX	3-4
--------	-----	-----

10月28日	10:50	10月29日	10:10	シフト	1
--------	-------	--------	-------	-----	---

障害区分	年齢区分	障害区分名	大会記録	選手名	選手団名	大会
01	少年	知的障害	886点	永長 大地	島根県	22

レーン	投球順	選手番号	選手氏名	フリガナ	選手団名	1G	2G	3G	4G	合計	順位
3	1	09061	南波 大翔	ナンバ ヒロト	栃木県						
3	2	23061	鈴木 孝佑	スズキ コウスケ	愛知県						
3	3	31019	市川 翔大	イチカワ ショウタ	鳥取県						
4	1	46142	松木 大夏	マツキ ダイカ	鹿児島県						
4	2	54018	渋谷 起暉	シブヤ カズキ	相模原市						
4	3	58034	二村 左近	ニムラ サコン	名古屋市						

少年男子2組	BOX	5-6
--------	-----	-----

10月28日	10:50	10月29日	10:10	シフト	1
--------	-------	--------	-------	-----	---

障害区分	年齢区分	障害区分名	大会記録	選手名	選手団名	大会
01	少年	知的障害	886点	永長 大地	島根県	22

レーン	投球順	選手番号	選手氏名	フリガナ	選手団名	1G	2G	3G	4G	合計	順位
5	1	02028	後藤 遼真	ゴトウ リョウマ	青森県						
5	2	28061	水野 優之介	ミズノ ユウノスケ	兵庫県						
5	3	42038	山口 大惺	ヤマグチ タイセイ	長崎県						
6	1	26016	長田 幸司	ナガタ コウジ	京都府						
6	2	46143	東 慎吾	ヒガシ シンゴ	鹿児島県						
6	3	56016	梶山 凌我	カジヤマ リョウガ	静岡市						

青年男子1組	BOX	7-8
--------	-----	-----

10月28日	10:50	10月29日	10:10	シフト	1
--------	-------	--------	-------	-----	---

障害区分	年齢区分	障害区分名	大会記録	選手名	選手団名	大会
01	青年	知的障害	915点	永野 達	熊本県	13

レーン	投球順	選手番号	選手氏名	フリガナ	選手団名	1G	2G	3G	4G	合計	順位
7	1	05019	杉渕 圭吾	スギブチ ケイゴ	秋田県						
7	2	12055	秋葉 陽介	アキバ ヨウスケ	千葉県						
7	3	46148	小林 岳弘	コバヤシ タケヒロ	鹿児島県						
8	1	11064	嶋崎 祐介	シマサキ ユウスケ	埼玉県						
8	2	42039	武村 祥平	タケムラ ショウハイ	長崎県						
8	3	66031	狭間 航平	ハザマ コウハイ	福岡市						

青年男子2組	BOX	9-10
--------	-----	------

10月28日	10:50	10月29日	10:10	シフト	1
--------	-------	--------	-------	-----	---

障害区分	年齢区分	障害区分名	大会記録	選手名	選手団名	大会
01	青年	知的障害	915点	永野 達	熊本県	13

レーン	投球順	選手番号	選手氏名	フリガナ	選手団名	1G	2G	3G	4G	合計	順位
9	1	05020	小松 修之	コマツ ノブユキ	秋田県						
9	2	11066	高山 恭兵	タカヤマ キョウハイ	埼玉県						
9	3	40052	高巢 晃己	タカス コウキ	福岡県						
10	1	28063	吉岡 章央	ヨシオカ アキオ	兵庫県						
10	2	45035	蛭原 大貴	エビハラ ダイキ	宮崎県						
10	3	46145	堀添 史浩	ホリゾエ フミヒロ	鹿児島県						

青年男子3組	BOX	11-12
--------	-----	-------

10月28日	10:50	10月29日	10:10	シフト	1
--------	-------	--------	-------	-----	---

障害区分	年齢区分	障害区分名	大会記録	選手名	選手団名	大会
01	青年	知的障害	915点	永野 達	熊本県	13

レーン	投球順	選手番号	選手氏名	フリガナ	選手団名	1G	2G	3G	4G	合計	順位
11	1	11065	野口 聡	ノグチ サトシ	埼玉県						
11	2	28059	古結 勇斗	コケツ ユウト	兵庫県						
11	3	46147	林田 隆利	ハヤシダ タカトシ	鹿児島県						
12	1	21036	渡辺 訓史	ワタナベ ノリフミ	岐阜県						
12	2	30026	池下 裕紀	イケシタ ヒロキ	和歌山県						
12	3	66030	成沢 佑太	ナリサワ ユウタ	福岡市						

青年男子4組	BOX	13-14
--------	-----	-------

10月28日	10:50	10月29日	10:10	シフト	1
--------	-------	--------	-------	-----	---

障害区分	年齢区分	障害区分名	大会記録	選手名	選手団名	大会
01	青年	知的障害	915点	永野 達	熊本県	13

レーン	投球順	選手番号	選手氏名	フリガナ	選手団名	1G	2G	3G	4G	合計	順位
13	1	21034	川尾 紘輝	カワオ コウキ	岐阜県						
13	2	28060	中嶋 一貴	ナカシマ カズキ	兵庫県						
13	3	45036	吉原 拓美	ヨシハラ タクミ	宮崎県						
14	1	30025	寒川 祐	ソウガワ ユウ	和歌山県						
14	2	40049	杉本 真嵩	スギモト マサタカ	福岡県						
14	3	44035	古城 貴博	コジョウ タカヒロ	大分県						

青年男子5組	BOX	15-16
--------	-----	-------

10月28日	10:50	10月29日	10:10	シフト	1
--------	-------	--------	-------	-----	---

障害区分	年齢区分	障害区分名	大会記録	選手名	選手団名	大会
01	青年	知的障害	915点	永野 達	熊本県	13

レーン	投球順	選手番号	選手氏名	フリガナ	選手団名	1G	2G	3G	4G	合計	順位
15	1	23062	藤岡 洸	フジオカ コウ	愛知県						
15	2	32022	田中 春也	タナカ シュンヤ	島根県						
15	3	40050	中島 正博	ナカシマ マサヒロ	福岡県						
16	1	08040	西脇 雅人	ニシワキ マサト	茨城県						
16	2	29026	森本 樹	モリモト タツキ	奈良県						
16	3	65021	小峯 佑介	コミネ ユウスケ	北九州市						

壮年男子1組	BOX	17-18
--------	-----	-------

10月28日	10:50	10月29日	10:10	シフト	1
--------	-------	--------	-------	-----	---

障害区分	年齢区分	障害区分名	大会記録	選手名	選手団名	大会
01	壮年	知的障害	925点	白井 幸太郎	大阪市	15

レーン	投球順	選手番号	選手氏名	フリガナ	選手団名	1G	2G	3G	4G	合計	順位
17	1	12056	林 和孝	ハヤシ カズタカ	千葉県						
17	2	28062	森脇 久嘉	モリワキ ヒサヨシ	兵庫県						
17	3	65020	白石 晃造	シライシ コウゾウ	北九州市						
18	1	01066	鈴木 淳	スズキ ジュン	北海道						
18	2	11063	秋野 亮輔	アキノ リョウスケ	埼玉県						
18	3	44034	川野 信春	カワノ ノブハル	大分県						

壮年男子2組	BOX	19-20
--------	-----	-------

10月28日	10:50	10月29日	10:10	シフト	1
--------	-------	--------	-------	-----	---

障害区分	年齢区分	障害区分名	大会記録	選手名	選手団名	大会
01	壮年	知的障害	925点	白井 幸太郎	大阪市	15

レーン	投球順	選手番号	選手氏名	フリガナ	選手団名	1G	2G	3G	4G	合計	順位
19	1	01068	山口 齊	ヤマグチ ヒトシ	北海道						
19	2	46152	中村 洋	ナカムラ ヒロシ	鹿児島県						
19	3	57016	小野 祐司	オノ ユウジ	浜松市						
20	1	08041	大川 勝	オオカワ マサル	茨城県						
20	2	40051	丹土 聖元	タンド セイゲン	福岡県						
20	3	51020	吉田 篤史	ヨシダ アツシ	千葉市						

壮年男子3組	BOX	21-22
--------	-----	-------

10月28日	10:50	10月29日	10:10	シフト	1
--------	-------	--------	-------	-----	---

障害区分	年齢区分	障害区分名	大会記録	選手名	選手団名	大会
01	壮年	知的障害	925点	白井 幸太郎	大阪市	15

レーン	投球順	選手番号	選手氏名	フリガナ	選手団名	1G	2G	3G	4G	合計	順位
21	1	01069	高橋 幸弘	タカハシ ユキヒロ	北海道						
21	2	37022	林 哲也	ハヤシ テツヤ	香川県						
21	3	44033	多田 伸一	タダ シンイチ	大分県						
22	1	08042	佐藤 宗智	サトウ カズトモ	茨城県						
22	2	46151	原田 喜直	ハラダ ヨシナオ	鹿児島県						
22	3	58035	鈴木 祥之	スズタ ヨシユキ	名古屋市						

壮年男子4組	BOX	23-24
--------	-----	-------

10月28日	10:50	10月29日	10:10	シフト	1
--------	-------	--------	-------	-----	---

障害区分	年齢区分	障害区分名	大会記録	選手名	選手団名	大会
01	壮年	知的障害	925点	白井 幸太郎	大阪市	15

レーン	投球順	選手番号	選手氏名	フリガナ	選手団名	1G	2G	3G	4G	合計	順位
23	1	19013	小田切 琢磨	オタギリ タクマ	山梨県						
23	2	46150	湯之上 聡	ユノウエ サトシ	鹿児島県						
23	3	50019	松山 穰	マツヤマ ミノル	さいたま市						
24	1	01067	佐藤 文俊	サトウ フミトシ	北海道						
24	2	42040	津田 祐樹	ツダ ヨウキ	長崎県						

少年女子1組	BOX	25-26
--------	-----	-------

10月28日	10:50	10月29日	10:10	シフト	1
--------	-------	--------	-------	-----	---

障害区分	年齢区分	障害区分名	大会記録	選手名	選手団名	大会
01	少年	知的障害	692点	池澤 堇玲	高知県	22

レーン	投球順	選手番号	選手氏名	フリガナ	選手団名	1G	2G	3G	4G	合計	順位
25	1	09060	加藤 美晴	カトウ ミハル	栃木県						
26	1	46153	園田 彩乃	ソノダ アヤノ	鹿児島県						

青年女子1組	BOX	27-28
--------	-----	-------

10月28日	10:50	10月29日	10:10	シフト	1
--------	-------	--------	-------	-----	---

障害区分	年齢区分	障害区分名	大会記録	選手名	選手団名	大会
01	青年	知的障害	781点	尾越 美里	広島市	15

レーン	投球順	選手番号	選手氏名	フリガナ	選手団名	1G	2G	3G	4G	合計	順位
27	1	01070	佐藤 楓	サトウ カエデ	北海道						
27	2	02029	泉 陽子	イズミ ヨウコ	青森県						
27	3	23059	森 美咲	モリ ミサキ	愛知県						
28	1	11062	鈴木 菜穂	スズキ ナホ	埼玉県						
28	2	21035	横田 実希	ヨコタ ミキ	岐阜県						

青年女子2組	BOX	29-30
--------	-----	-------

10月28日	10:50	10月29日	10:10	シフト	1
--------	-------	--------	-------	-----	---

障害区分	年齢区分	障害区分名	大会記録	選手名	選手団名	大会
01	青年	知的障害	781点	尾越 美里	広島市	15

レーン	投球順	選手番号	選手氏名	フリガナ	選手団名	1G	2G	3G	4G	合計	順位
29	1	01071	佐藤 萌	サトウ モエ	北海道						
29	2	12057	友田 彩花	トモダ アヤカ	千葉県						
29	3	23060	今井 千里	イマイ チサト	愛知県						
30	1	45037	酒匂 椎奈	サコウ シイナ	宮崎県						
30	2	58036	日比野 さくら	ヒビノ サクラ	名古屋市						

少年男子3組	BOX	3-4
--------	-----	-----

10月28日	13:20	10月29日	13:30	シフト	2
--------	-------	--------	-------	-----	---

障害区分	年齢区分	障害区分名	大会記録	選手名	選手団名	大会
01	少年	知的障害	886点	永長 大地	島根県	22

レーン	投球順	選手番号	選手氏名	フリガナ	選手団名	1G	2G	3G	4G	合計	順位
3	1	13128	中納 康稀	ナカノウ コウキ	東京都						
3	2	24030	竹花 和真	タケハナ カズマ	三重県						
3	3	41045	藤田 輝	フジタ ヒカル	佐賀県						
4	1	20032	青島 咲	アオシマ サク	長野県						
4	2	43031	田代 悠人	タシロ ユウト	熊本県						
4	3	63017	青山 結人	アオヤマ ユイト	岡山市						

青年男子6組	BOX	5-6
--------	-----	-----

10月28日	13:20	10月29日	13:30	シフト	2
--------	-------	--------	-------	-----	---

障害区分	年齢区分	障害区分名	大会記録	選手名	選手団名	大会
01	青年	知的障害	915点	永野 達	熊本県	13

レーン	投球順	選手番号	選手氏名	フリガナ	選手団名	1G	2G	3G	4G	合計	順位
5	1	33025	有正 裕祐	アリマサ ユウスケ	岡山県						
5	2	39022	西川 宗一郎	ニシガワ ソウイチロウ	高知県						
5	3	46146	高橋 和万	タカハシ カズマ	鹿児島県						
6	1	03028	森 健太	モリ ケンタ	岩手県						
6	2	25028	野元 栄作	ノモト エイスク	滋賀県						
6	3	27070	奥田 幸治	オクダ コウジ	大阪府						

青年男子7組	BOX	7-8
--------	-----	-----

10月28日	13:20	10月29日	13:30	シフト	2
--------	-------	--------	-------	-----	---

障害区分	年齢区分	障害区分名	大会記録	選手名	選手団名	大会
01	青年	知的障害	915点	永野 達	熊本県	13

レーン	投球順	選手番号	選手氏名	フリガナ	選手団名	1G	2G	3G	4G	合計	順位
7	1	27072	藤川 勝将	フジカワ カツマサ	大阪府						
7	2	33026	三宅 英之	ミヤケ ヒデユキ	岡山県						
7	3	52047	岡庭 務	オカニワ ツトム	横浜市						
8	1	18021	渡邊 敬汰	ワタナベ ケイタ	福井県						
8	2	34031	中田 雅之	ナカタ マサユキ	広島県						
8	3	46144	山本 宗一郎	ヤマモト ソウイチロウ	鹿児島県						

青年男子8組	BOX	9-10
--------	-----	------

10月28日	13:20	10月29日	13:30	シフト	2
--------	-------	--------	-------	-----	---

障害区分	年齢区分	障害区分名	大会記録	選手名	選手団名	大会
01	青年	知的障害	915点	永野 達	熊本県	13

レーン	投球順	選手番号	選手氏名	フリガナ	選手団名	1G	2G	3G	4G	合計	順位
9	1	14046	落合 祐樹	オチアイ ユウキ	神奈川県						
9	2	27074	松富 琉也	マツトミ リュウヤ	大阪府						
9	3	46149	卓間 圭祐	タクマ ケイスケ	鹿児島県						
10	1	13127	木村 政気	キムラ マサキ	東京都						
10	2	35027	大地本 歩	オオジモト アユム	山口県						
10	3	55020	滝沢 慎平	タキザワ シンパイ	新潟市						

青年男子9組	BOX	11-12
--------	-----	-------

10月28日	13:20	10月29日	13:30	シフト	2
--------	-------	--------	-------	-----	---

障害区分	年齢区分	障害区分名	大会記録	選手名	選手団名	大会
01	青年	知的障害	915点	永野 達	熊本県	13

レーン	投球順	選手番号	選手氏名	フリガナ	選手団名	1G	2G	3G	4G	合計	順位
11	1	13125	稲元 凱	イナモト ガイ	東京都						
11	2	14045	中川 恵介	ナカガワ ケイスケ	神奈川県						
11	3	59024	藤原 拓実	フジワラ タクミ	京都市						
12	1	22033	小澤 直記	オザワ ナオキ	静岡県						
12	2	60049	粟木 剛	アワキ ツヨシ	大阪市						

青年男子10組	BOX	13-14
---------	-----	-------

10月28日	13:20	10月29日	13:30	シフト	2
--------	-------	--------	-------	-----	---

障害区分	年齢区分	障害区分名	大会記録	選手名	選手団名	大会
01	青年	知的障害	915点	永野 達	熊本県	13

レーン	投球順	選手番号	選手氏名	フリガナ	選手団名	1G	2G	3G	4G	合計	順位
13	1	22032	近藤 竣介	コンドウ シュンスケ	静岡県						
13	2	43033	宮坂 裕生	ミヤサカ ユウキ	熊本県						
13	3	59023	五十嵐 由都	イガラシ ユウト	京都市						
14	1	04023	阿部 隼人	アベ ハヤト	宮城県						
14	2	38029	玉井 健太	タマイ ケンタ	愛媛県						
14	3	53021	横内 崇弘	ヨコウチ タカヒロ	川崎市						

青年男子11組	BOX	15-16
---------	-----	-------

10月28日	13:20	10月29日	13:30	シフト	2
--------	-------	--------	-------	-----	---

障害区分	年齢区分	障害区分名	大会記録	選手名	選手団名	大会
01	青年	知的障害	915点	永野 達	熊本県	13

レーン	投球順	選手番号	選手氏名	フリガナ	選手団名	1G	2G	3G	4G	合計	順位
15	1	10029	福島 正博	フクシマ マサヒロ	群馬県						
15	2	16023	四ツ井 学	ヨツイ マナブ	富山県						
15	3	24031	吉田 匠	ヨシダ タクミ	三重県						
16	1	36022	仲尾 篤紀	ナカオ アツキ	徳島県						
16	2	47021	金城 健太	キンジョウ ケンタ	沖縄県						
16	3	52049	古川 仁	フルカワ ジン	横浜市						

壮年男子5組	BOX	17-18
--------	-----	-------

10月28日	13:20	10月29日	13:30	シフト	2
--------	-------	--------	-------	-----	---

障害区分	年齢区分	障害区分名	大会記録	選手名	選手団名	大会
01	壮年	知的障害	925点	白井 幸太郎	大阪市	15

レーン	投球順	選手番号	選手氏名	フリガナ	選手団名	1G	2G	3G	4G	合計	順位
17	1	35021	縄田 秀昭	ナワタ ヒデアキ	山口県						
17	2	43032	永野 達	ナガノ トオル	熊本県						
17	3	52045	小寺 準	コデラ ヒトシ	横浜市						
18	1	13126	太田 陽介	オオタ ヨウスケ	東京都						
18	2	27071	木谷 幸朋	キタニ ユキトモ	大阪府						
18	3	48026	鈴木 健一	スズキ ケンイチ	札幌市						

壮年男子6組	BOX	19-20
--------	-----	-------

10月28日	13:20	10月29日	13:30	シフト	2
--------	-------	--------	-------	-----	---

障害区分	年齢区分	障害区分名	大会記録	選手名	選手団名	大会
01	壮年	知的障害	925点	白井 幸太郎	大阪市	15

レーン	投球順	選手番号	選手氏名	フリガナ	選手団名	1G	2G	3G	4G	合計	順位
19	1	13129	眞山 和久	マヤマ カズヒサ	東京都						
19	2	15026	刈屋 祐誠	カリヤ タクマ	新潟県						
19	3	25029	服部 優弥	ハットリ ユウヤ	滋賀県						
20	1	41043	徳富 浩史	トクトミ ヒロシ	佐賀県						
20	2	52048	佐藤 則行	サトウ ノリユキ	横浜市						
20	3	60050	白井 幸太郎	シライ コウタロウ	大阪市						

壮年男子7組	BOX	21-22
--------	-----	-------

10月28日	13:20	10月29日	13:30	シフト	2
--------	-------	--------	-------	-----	---

障害区分	年齢区分	障害区分名	大会記録	選手名	選手団名	大会
01	壮年	知的障害	925点	白井 幸太郎	大阪市	15

レーン	投球順	選手番号	選手氏名	フリガナ	選手団名	1G	2G	3G	4G	合計	順位
21	1	13130	山根 正勝	ヤマネ マサカツ	東京都						
21	2	22034	池田 知弘	イケダ トモヒロ	静岡県						
21	3	41044	井崎 正範	イザキ マサノリ	佐賀県						
22	1	18020	辻際 大介	ツジギワ ダイスケ	福井県						
22	2	27069	浅野 卓美	アサノ タクミ	大阪府						
22	3	52046	小木曾 睦	オギソ アツシ	横浜市						



壮年男子8組	BOX	23-24
--------	-----	-------

10月28日	13:20	10月29日	13:30	シフト	2
--------	-------	--------	-------	-----	---

障害区分	年齢区分	障害区分名	大会記録	選手名	選手団名	大会
01	壮年	知的障害	925点	白井 幸太郎	大阪市	15

レーン	投球順	選手番号	選手氏名	フリガナ	選手団名	1G	2G	3G	4G	合計	順位
23	1	17023	中嶋 弘樹	ナカジマ ヒロキ	石川県						
23	2	61018	山本 哲也	ヤマモト テツヤ	堺市						
23	3	64023	新迫 敏弘	シンサコ トシヒロ	広島市						
24	1	20033	山崎 拓真	ヤマザキ タクマ	長野県						
24	2	48025	木村 博幸	キムラ ヒロユキ	札幌市						
24	3	67017	富永 慎也	トミナガ シンヤ	熊本市						

青年女子3組	BOX	25-26
--------	-----	-------

10月28日	13:20	10月29日	13:30	シフト	2
--------	-------	--------	-------	-----	---

障害区分	年齢区分	障害区分名	大会記録	選手名	選手団名	大会
01	青年	知的障害	781点	尾越 美里	広島市	15

レーン	投球順	選手番号	選手氏名	フリガナ	選手団名	1G	2G	3G	4G	合計	順位
25	1	13132	山崎 智世	ヤマザキ トモヨ	東京都						
25	2	20034	長峯 亜梨紗	ナガミネ アリサ	長野県						
26	1	10030	鈴木 麻里子	スズキ マリコ	群馬県						
26	2	14044	木戸 郁穂	キド イクホ	神奈川県						
26	3	60051	中島 千佳	ナカジマ チカ	大阪市						

壮年女子1組	BOX	27-28
--------	-----	-------

10月28日	13:20	10月29日	13:30	シフト	2
--------	-------	--------	-------	-----	---

障害区分	年齢区分	障害区分名	大会記録	選手名	選手団名	大会
01	壮年	知的障害	729点	佐藤 貴子	茨城県	10

レーン	投球順	選手番号	選手氏名	フリガナ	選手団名	1G	2G	3G	4G	合計	順位
27	1	13131	山口 順子	ヤマグチ ジュンコ	東京都						
27	2	24032	北寺 智美	キタデラ トモミ	三重県						
27	3	49021	菅原 美保	スガワラ ミホ	仙台市						
27	4	60052	清水 和美	シミズ カズミ	大阪市						
28	1	17024	細山 由起子	ホソヤマ ユキコ	石川県						
28	2	27073	松田 知香	マツダ チカ	大阪府						
28	3	38030	堀池 有子	ホリエケ ユウコ	愛媛県						

# M E M O



# スポーツウエルネス吹矢



スポーツウエルネス吹矢

特別全国障害者スポーツ大会「燃ゆる感動かごしま大会」  
オープン競技 スポーツウエルネス吹矢  
兼 第1回鹿児島県障がい者スポーツウエルネス吹矢大会

◆ 大会要項 ◆

- 1 開催日  
2023年10月22日(日)
- 2 開催時間  
12時00分(正午)～午後4時30分(予定)  
※ 受付開始：午前11時00分 (これより前は入場不可)
- 3 主催  
鹿児島県スポーツウエルネス吹矢協会
- 4 会場  
ハートピアかごしま 鹿児島市小野1丁目1-1
- 5 競技種目  
個人戦4ラウンド
- 6 距離  
(1) 6メートル(無級者・級位者)  
(2) 8メートル(初段・二段)  
(3) 10メートル(三段以上)
- 7 出場部門  
(1) 座位部門  
(2) 座位片麻痺部門  
(3) 立位片麻痺部門  
(4) 立位(欠損含む)部門
- 8 的の高さ  
160センチメートル又は、130センチメートル  
(参加申込書で申告する)
- 9 応募方法  
別紙申込書で申し込む

- 10 募集定員  
50名（定員になり次第終了）
- 11 参加資格及び条件
- (1) （一社）日本スポーツウエルネス吹矢協会会員で、障がい者手帳を保有している者。
  - (2) 介助が必要な場合、介助者が一緒に来られる者。
  - (3) 補助用具等を使用する場合は、事前に実行委員会へ届け出て承認を得る。（申込書に記入）補助具は本人が用意する。
  - (4) 車椅子利用者は、車椅子を持参すること（会場に貸出し用の車椅子はありません）。
  - (5) 過去の大会で6m部門での優勝者は、同じ6mでの優勝を2回まで可とする。それ以降は上位へ挑戦すること。
  - (6) 固定用具使用の場合は、表彰対象とはせず参考記録とする。
  - (7) 大会全般の手話通訳者は主催者側で用意する。
- 12 競技内容
- (1) （一社）日本スポーツウエルネス吹矢協会の障がい者会員競技規則に則って実施する。
  - (2) 1ラウンド開始前に、用具の点検を実施する。
  - (3) 競技前の試矢は行わない。但し、1ラウンド目に試矢を含めて7本吹き、高得点5本の合計を得点とする。
- 13 表彰
- (1) 出場部門別、距離別に表彰する。
  - (2) 同点が出た場合は、一本勝負で決定する。
  - (3) 部門別・距離別での参加人数が少数の場合は、同一部門として表彰する。
- 14 参加費  
3,000円
- 15 応募締切日  
2023年7月30日（日）必着
- 16 その他  
当日は、どなたでも参加できる無料体験コーナーを設置する予定

# 1 F

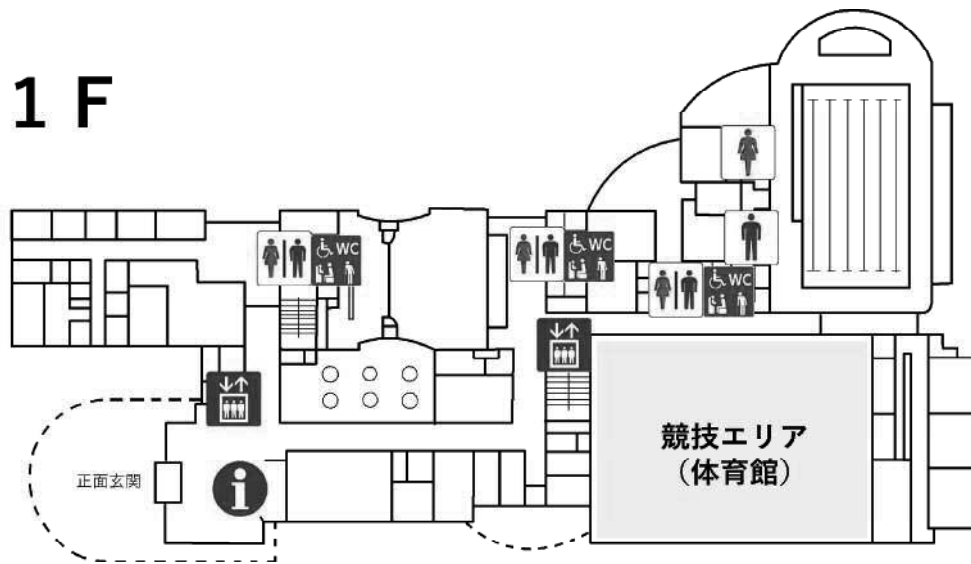

# 2 F

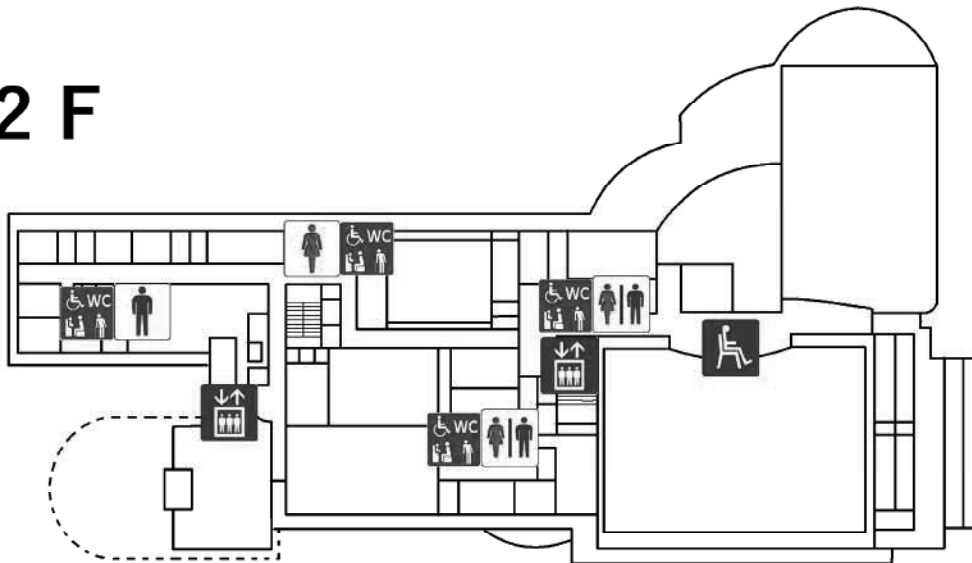

# 3 F

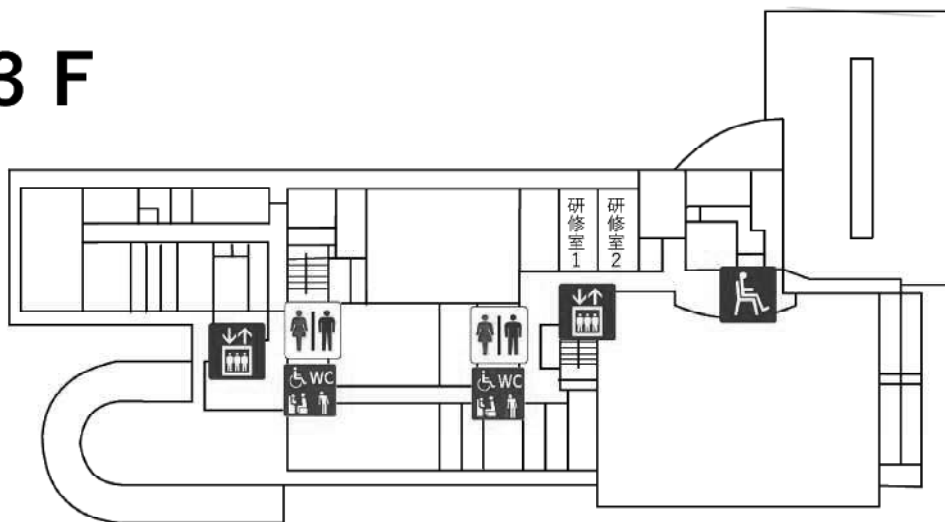

スポーツウェルネス吹矢



案内所



男女トイレ



男子トイレ



女子トイレ



バリアフリートイレ



エレベーター



一般観覧席

特別全国障害者スポーツ大会「燃ゆる感動かごしま大会」 オープン競技 スポーツウエルネス吹矢  
 兼 第1回鹿児島県障がい者スポーツウエルネス吹矢大会 会場設営図

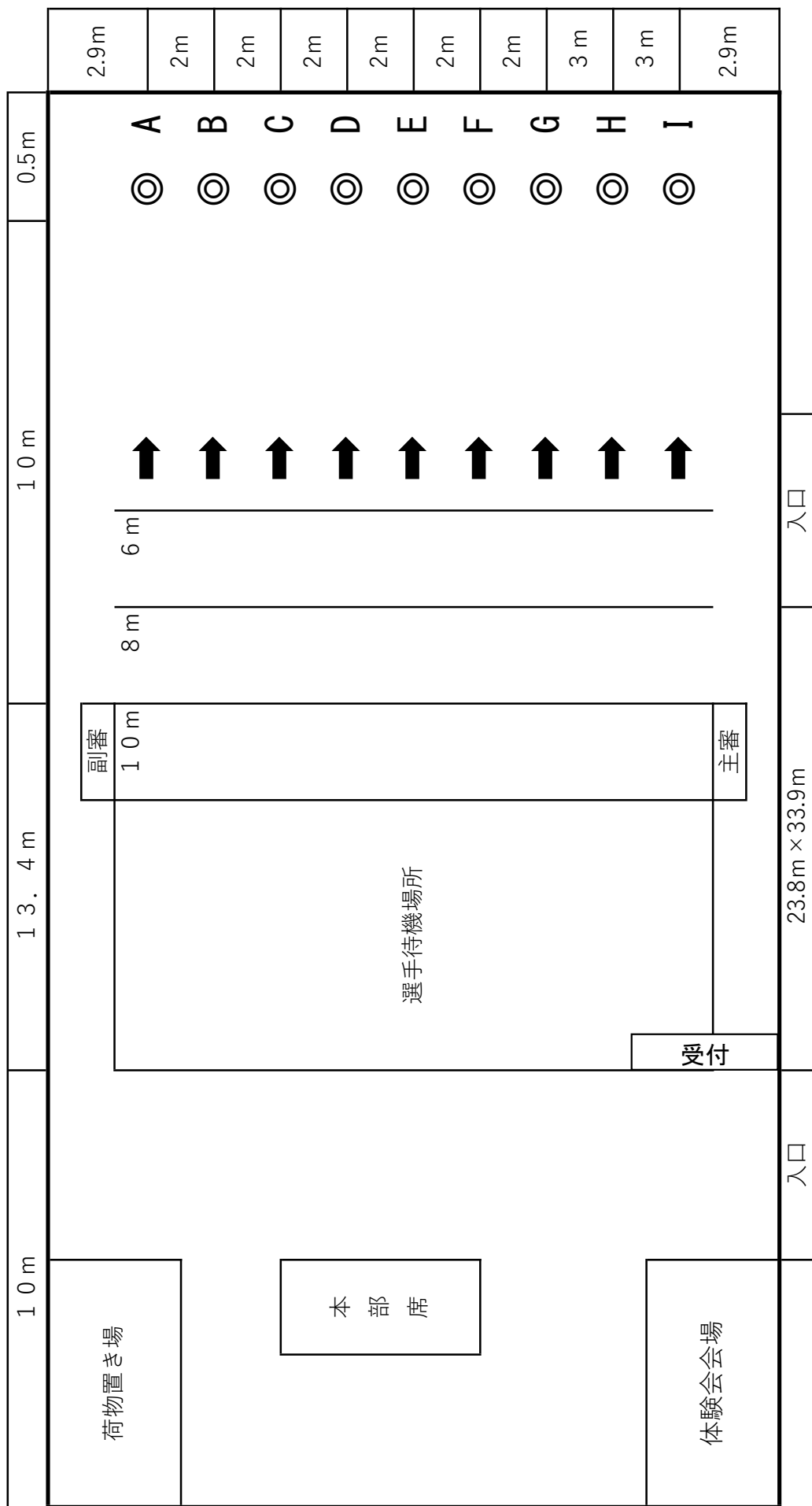

# 特別全国障害者スポーツ大会「燃ゆる感動かごしま大会」

## オープン競技 スポーツウエルネス吹矢

兼 第1回 鹿児島県障がい者スポーツウエルネス吹矢大会

### 競 技 会 役 員

会 副 実 行 委 員 長	長 副 委 員 長	長 副 委 員 長	柚 木 益 巳 鈴 木 孝 枝 中 間 五 月 男 田 上 美 保 子 澤 辺 利 広 徳 田 博 武 田 佐 智 子 柿 園 幹 男 中 村 哲 西 山 満 郎 小 原 厚 子	石 澤 隆 之 野 村 貞 雄 中 倉 広 文 小 川 一 美 石 澤 隆 之 上 村 貴 代 原 口 隆 幸 高 橋 宏 一 鬼 塚 重 治	久 木 田 雅 子 立 棒 勝 下 村 カ ツ 子 長 野 良 一 中 村 敏 雄 山 路 清 隆 柿 迫 美 好 北 園 加 代 子	上 山 誠 志 郎 安 慶 悟 江 夏 哲 治 下 村 友 子 山 下 健 一 山 之 内 満 子 豊 増 直 子
---------------------------------	-----------------------	-----------------------	---	---	--	---

### 競 技 役 員

競 技 委 員 長	江 夏 哲 治	江 夏 哲 治	江 夏 哲 治
副 競 技 委 員 長	立 棒 勝	立 棒 勝	立 棒 勝
審 判 委 員 長	徳 田 博	徳 田 博	徳 田 博
審 判 長	中 村 哲	中 村 哲	中 村 哲
副 審 判 長	下 村 友 子	下 村 友 子	下 村 友 子
審 判 員	山 下 健 一	山 下 健 一	山 下 健 一
	豊 増 直 子	豊 増 直 子	豊 増 直 子
	石 澤 隆 之	石 澤 隆 之	石 澤 隆 之
計 時 審 判	遠 竹 富 士 子	遠 竹 富 士 子	遠 竹 富 士 子
障がい者サポート委員長	石 澤 隆 之	石 澤 隆 之	石 澤 隆 之
障がい者サポート副委員長	中 間 五 月 男	中 間 五 月 男	中 間 五 月 男
障がい者サポート	豊 増 直 子	豊 増 直 子	豊 増 直 子
	柚 木 益 巳	柚 木 益 巳	柚 木 益 巳
記 録 委 員 長	徳 田 博	徳 田 博	徳 田 博
記 録 係	角 と し 子	角 と し 子	角 と し 子
司 会 ・ 進 行	下 村 友 子	下 村 友 子	下 村 友 子
受 賓 案 内	豊 増 直 子	豊 増 直 子	豊 増 直 子
表 彰 ・ 副 賞 係	武 田 佐 智 子	武 田 佐 智 子	武 田 佐 智 子
	武 田 佐 智 子	武 田 佐 智 子	武 田 佐 智 子
	青 山 裕 子	青 山 裕 子	青 山 裕 子
取 材 対 応	北 園 加 代 子	北 園 加 代 子	北 園 加 代 子
ス ポ ー ツ 吹 矢 体 操	鈴 木 孝 枝	鈴 木 孝 枝	鈴 木 孝 枝
救 護	高 岡 ゆ か り	高 岡 ゆ か り	高 岡 ゆ か り
会 場 設 営	鹿 児 島 市 内 地 域 支 部	鹿 児 島 市 内 地 域 支 部	鹿 児 島 市 内 地 域 支 部
手 話 通 訳	高 岡 ゆ か り	高 岡 ゆ か り	高 岡 ゆ か り
	山 下 直 子	山 下 直 子	山 下 直 子
体 験 指 導 員	江 夏 哲 治	江 夏 哲 治	江 夏 哲 治
会 場 案 内	角 と し 子	角 と し 子	角 と し 子
駐 車 場 整 理	江 夏 哲 治	江 夏 哲 治	江 夏 哲 治
	長 野 良 一	長 野 良 一	長 野 良 一



## 参加者一覧

番号	氏名	ふりがな	支部名	的の高 さcm	性別	距離 m
1	西田 洋子	にしだ ようこ	鹿児島島たまざと	160	女	10
2	中村 弘子	なかむら ひろこ	鹿児島島中央	160	女	6
3	川中 宏	かわなか ひろし	ハートピアかごしま	160	男	10
4	橋本 特子	はしもと とくこ	ハートピアかごしま	160	女	8
5	木崎 晴美	きざき はるみ	ハートピアかごしま	160	女	6
6	吉永 英彦	よしなが ひでひこ	ハートピアかごしま	160	男	8
7	田中 孝治	たなか こうじ	ハートピアかごしま	160	男	8
8	緒方 寛治	おがた かんじ	ハートピアかごしま	160	男	6
9	有村 由美子	ありむら ゆみこ	ハートピアかごしま	160	女	6
10	馬渡 伸明	まわたり のぶあき	ハートピアかごしま	160	男	10
11	石澤 隆之	いしざわ たかゆき	ハートピアかごしま	160	男	10
12	田中 勝子	たなか かつこ	ハートピアかごしま	130	女	6
13	吉元 民子	よしもと たみこ	鹿屋ブルー・スカイ	130	女	6
14	竹迫 勝男	たけざこ かつお	かごしま南洲	160	男	8
15	中間 五月男	なかま さつお	鹿児島市ゆうあいクラブ	160	男	10
16	満尾 祥一	みつお しょういち	鹿児島市ゆうあいクラブ	160	男	10
17	武 秀次	たけ ひでつぐ	鹿児島市ゆうあいクラブ	160	男	10
18	前村 秀世	まえむら ひでよ	鹿児島市ゆうあいクラブ	160	男	10
19	満尾 禎子	みつお ていこ	鹿児島市ゆうあいクラブ	160	女	6
20	西元 貢	にしもと みつぐ	鹿児島市ゆうあいクラブ	160	男	6
21	稲盛 睦子	いなもり むつこ	鹿児島市ゆうあいクラブ	130	女	6
22	今田 ナツミ	いまだ なつみ	鹿児島市ゆうあいクラブ	160	女	6
23	岩本 健兒	いわもと けんじ	熊本熊障会	160	男	10
24	前田 昭弘	まえだ あきひろ	熊本熊障会	160	男	8
25	広瀬 芳昭	ひろせ よしあき	熊本熊障会	160	男	6
26	角 泰司	すみ やすし	佐賀武雄 F	160	男	6
27	古川 卯佐地	ふるかわ うさぢ	佐賀中央	160	男	10
28	右近 千鶴子	うこん ちづこ	はがくれ川副	160	女	6
29	蒲池 絹代	かまち きぬよ	はがくれ川副	130	女	8
30	齊藤 英一	さいとう えいいち	フイツ鳥栖	160	男	10
31	八木 三郎	やぎ さぶろう	奈良登美ヶ丘	130	男	8
32	日野 輝男	ひの てるお	ダーツ東陽町	160	男	10
33	檜村 信博	かしむら のぶひろ	尾道	160	男	6
34	高瀬 礼子	たかせ れいこ	八王子なかの	130	女	8
35	山崎 敏満	やまさき としみつ	山口中央	160	男	6

# MEMO



# ふうせんバレーボール

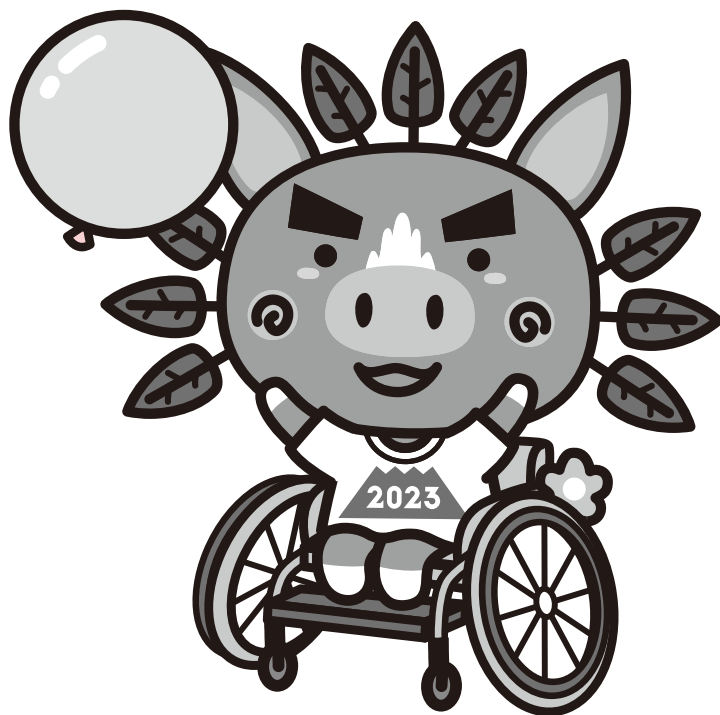

キャンセピル 8階の見取り図

鹿児島中央駅側

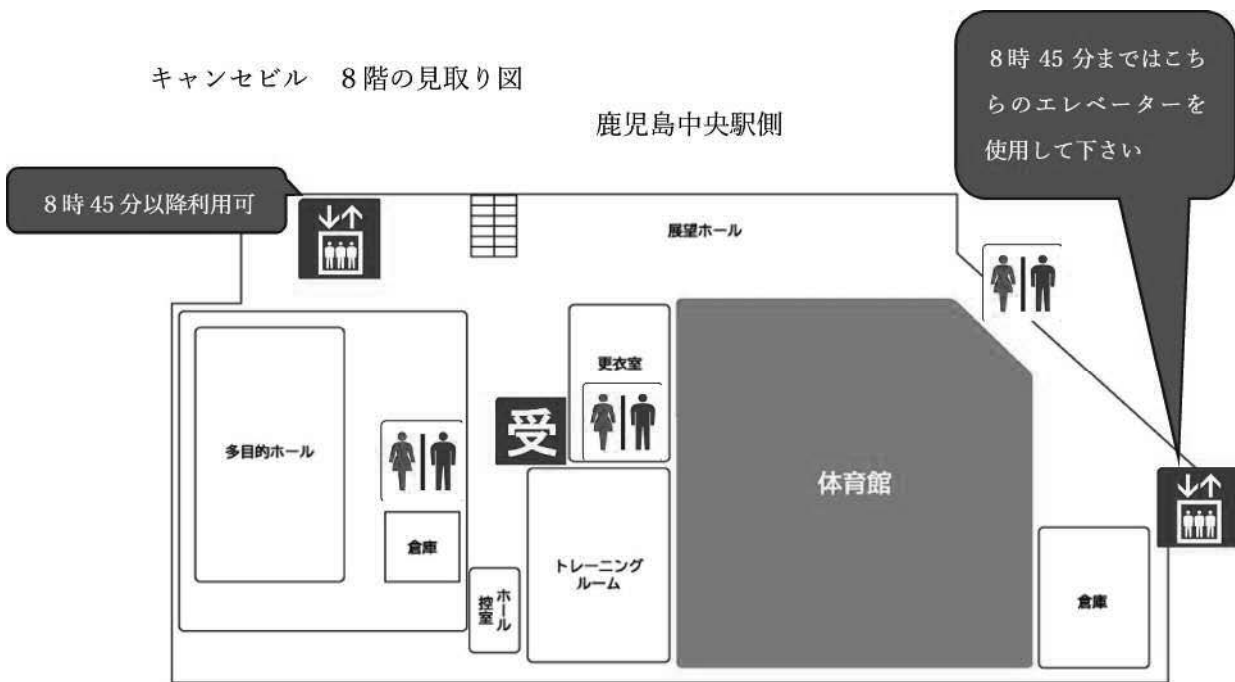

体育館 コート配置図

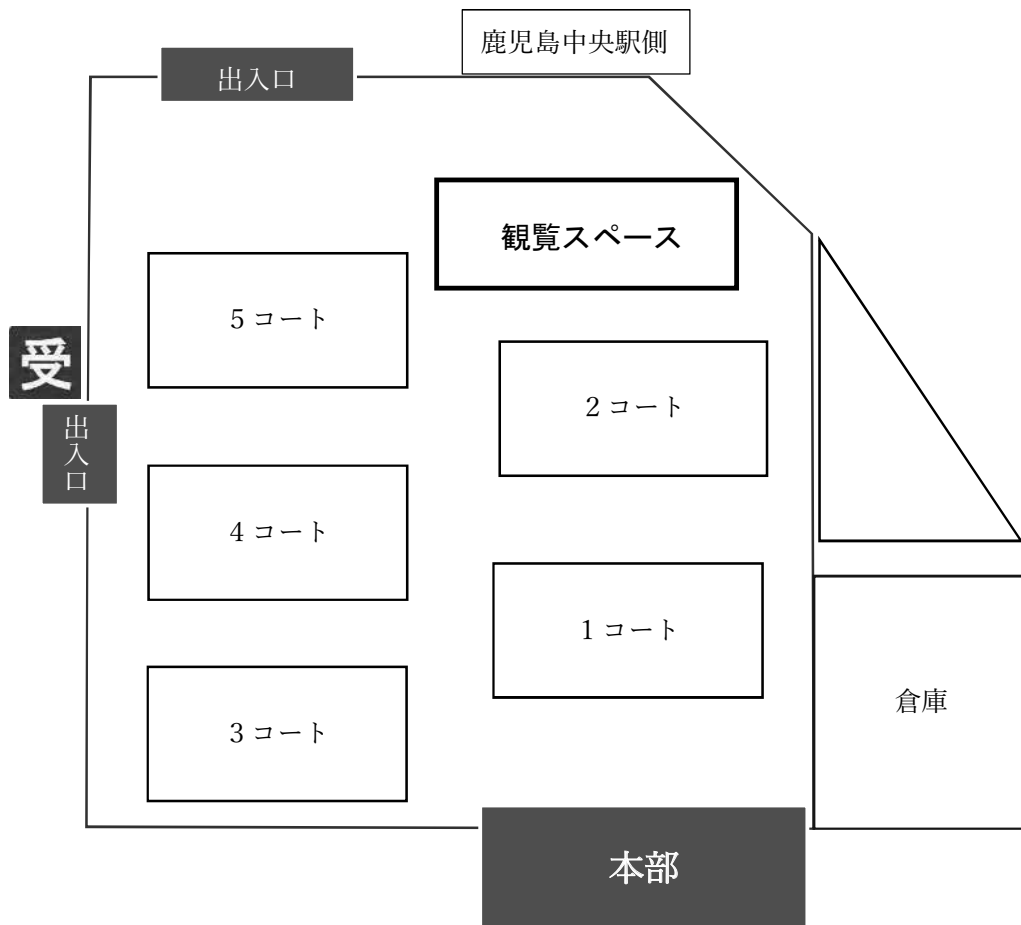

特別全国障害者スポーツ大会「燃ゆる感動かごしま大会」オープン競技  
兼 第25回九州ふうせんバレーボール交歓大会 IN 鹿児島

大会実施要項

- 1 目的：全国のチームが、一堂に会し日頃の練習成果を競うと共に、ふうせんバレーボールを通じ、広く親睦と交流を行うことを目的とする。
- 2 主催：鹿児島ふうせんバレーボール協会
- 3 共催：日本ふうせんバレーボール協会
- 4 後援：鹿児島県・鹿児島県教育委員会・鹿児島市・鹿児島市教育委員会・鹿児島県パラスポーツ協会・鹿児島県社会福祉協議会・鹿児島市社会福祉協議会・鹿児島県身体障害者福祉協会・鹿児島市身体障害者福祉協会・鹿児島県レクリエーション協会・鹿児島市レクリエーション協会・鹿児島県障害者支援施設連絡協議会・南日本新聞社・NHK 鹿児島放送局・MBC 南日本放送・K T S 鹿児島テレビ・K Y T 鹿児島読売
- 5 日時：2023年10月29日 日曜日  
9：00～14：00終了予定
- 6 会場：鹿児島市勤労者交流センター（キャンセビル8F 体育館）  
〒890-0053 鹿児島市中央町10番地  
TEL 099-285-0003 FAX 099-285-0102  
\*鹿児島中央駅向かいイオン上層階部分
- 7 競技方法：午前、午後通して予選試合、決勝パート（チーム数：21チーム）  
午前、午後通して予選試合（リーグ形式）、決勝パート（トーナメント形式）を行います。  
試合は、2023年ふうせんバレーボールルールに準じて行います。  
試合時間：12分間に短縮し、残り時間3分で選手交代不可とします。（全国大会に準じる）  
勝敗：12分終了時、点数の多いチームもしくは15点先取のチームの勝ちとする。
- 8 競技規則：2023年度ふうせんバレーボールのルールに準ずる
- 12 問い合わせ先：TEL：090-4980-2772 花田 由美子
- 13 その他：昼食時間は設けません。会場内での飲食はお控えください。  
本大会は給水場を設けませんので、各自で持参してください。  
※キャンセ駐車場4階とイオン3階が通路でつながっております。（キャンセ駐車場は有料ですが、イオンでお買い上げの場合、駐車券に印をもらうと減額があります）

※コロナ感染対策を下記のとおりとします。ご協力をお願いします。

(2023年全国大会時を参照)

- (1) 本大会は、各チームの登録人数、チーム数、スタッフ人数を制限し、全体の人数を抑えて開催します。
- (2) 当日、健康状態に不安のある選手は参加を見合わせて下さい。
- (3) 入館者は体育館入口でアルコール消毒及び検温を行います。
- (4) 原則として参加する選手・スタッフはマスク着用とします。
- (5) 開会式・閉会式については簡素化します。
- (6) 試合時間を12分間に短縮し、残り時間3分で選手交代不可とします。
- (7) 数か所にアルコールを設置し、ふうせん等の消毒を行います。
- (8) 試合後の握手は行いません。
- (9) 観戦者を含め大声での応援は控え、拍手のみとして下さい。
- (10) 休憩時間帯に出入口等を2ヶ所以上開放して換気を行います。
- (11) 本大会は昼食時間を取らずに実施いたします。会場内でのお食事はお控え下さい。  
(勤労者交流センター7階第1会議室のみ食事可能です)
- (12) 本大会では飲物等の提供は行いません。飲物は各自で持参して下さい。
- (13) ごみは各自で持ち帰って下さい。



## 競技日程

8:30~9:00 受付開始

9:00~9:25 開会式

1 開会宣言 小森孝文

(市議会議員, 鹿児島ふうせんバレーボール協会顧問)

2 会長挨拶 花田由美子

3 祝辞 鹿児島市長

4 来賓紹介 司会進行

5 選手宣誓 税所裕幸(ふんぱりONSEN)

6 競技上の注意 伊藤初美(審判長)

7 準備運動

9:30~11:02 リーグ戦

11:02 トーナメント戦抽選

11:02~12:52 トーナメント戦

12:52 閉会式準備

13:00 閉会式

1 成績発表 稲田喜和子(大会副会長)

2 表彰 花田由美子(大会会長)

林英之(日本ふうせんバレーボール協会会長)

3 総評 武隈晃

(鹿児島大学副部長・稲森アカデミー長・鹿児島ふうせんバレーボール協会顧問)

4 閉会の挨拶 久永真知子(大会副会長)



チ ャ ム 編 成

府県・市町	大阪市		大阪市		大阪市		大阪市	
チーム名	クラブきんぐ		クラブやんぐ		大阪振興委員会「お好み焼き」		大阪振興委員会「たこ焼き」	
責任者	工藤 貴之		工藤 貴之		豊田 修平		豊田 修平	
選手名簿		HL		HL		HL		HL
1	中村 慎太郎	1	吉本 剛	1	坂本 みなと	1	冨田 慎二	1
2	藤田 絵理	2	濱本 一喜	2	三好 由紀	1	早川 ひかる	1
3	林 大地	3	谷口 洵矢	3	和田 拓也	3	川崎 太聖	1
4	村上 隼	4	児玉 航平	4	川口 夏芽	1	西田 弘美	3
5	井之元 亮太	4	平 彩夏	4	田畑 柊人	4	太田 慶吾	3
6	藤本 恵輔	4	中尾 大地	4	関口 瑠樺	4	磯崎 康貴	4
7	中村 浩一	4	工藤 貴之	4			豊田 修平	4
8	中村 幸代	4	瞿曇 雅史	4			米野 佑治	4
							川崎 光一	4
							武田 裕子	4

府県・市町	鳥取県		北九州市		北九州市		北九州市	
チーム名	鳥取ドリーム		ハットリくん		MAX		北九州振興委員会	
責任者	角 千尋		大木 順子		大木 順子		林 英之	
選手名簿		HL		HL		HL		HL
1	田村 正輝	1	桑野 隼人	1	村山 美香	1	西本 慎	1
2	田村 響	2	大木 香菜絵	2	大木 隆行	2	古川 智亘	2
3	山口 華歩	2	大木 颯太	2	秋月 翼	3	桑野 鉄平	3
4	奥村 海人	2	荷福 春樹	3	大木 祐弥	4	西本 澄雄	4
5	宮元 聖史	2	大木 順子	4	大木 裕子	4	大場 憲治	4
6	徳永 萌	3	佐藤 裕美	4	逢坂 良生	4	有延 忠剛	4
7	檜山 耕平	4	桑野 葉子	4			村田 ひろみ	4
8	伊東 拓真	4					秋月 めぐみ	4
9	田村 みどり	4						
10	山口 耕治	4						
11	奥村 静代	4						
12	徳永 由美恵	4						

チ ム 編 成

府県・市町	大分県中津市		佐賀県三養基郡		佐賀県三養基郡		長崎市		
チーム名	キャッツアイ		絆(きずな)		和(なごみ)		ドリームハート長崎		
責任者	貞許 正志		堤 久美子		中島 祥子		市丸 貴士		
選手名簿		HL		HL		HL		HL	
1	貞許 正志		1	内田 勝也	1	北原 康志	1	三浦 廣高	1
2	村上 早苗		2	重松 良秀	2	船津 正弘	2	市丸 貴士	3
3	村上 良典		2	楠田 誠	2	宮脇 誠	3	松尾 崇志	4
4	黒永 俊昭		4	佐藤 友紀	3	中島 祥子	4	横田 夕華	4
5	近藤 清己		4	堤 久美子	4	北原 鈴子	4	横田 茂和	4
6	辛島 清人		4	田中 晴美	4	山口 勝也	4	下田 蓮	3
7	貞許 好枝		4	中島 悠樹	4	野中 邦雄	4		
8	川江 広子		4	弓 僚太	4	久富 昭	4		
9				中村 千代子	4	安部 春代	4		
10				福永 依子	4	松崎 かめ代	4		
11									
12									

府県・市町	川内市		鹿児島市		鹿児島市		鹿児島市		
チーム名	スパゲッティーズ		明日があるさ		明日があるさスター		ふんばりONSEN		
責任者	岡本 武久		稲田 喜和子		稲田 喜和子		西加 伸宏		
選手名簿		HL		HL		HL		HL	
1	笹野 裕幹		1	平峯 克也	1	上村 節夫	1	久松 涼子	1
2	岩下 浩二		1	山田 伸一	2	牧 千奈津	2	西加 伸宏	2
3	村野 克共		1	稲田 浩二	3	上村 修	3	新村 裕一	2
4	記井 正巳		1	宇治野 託郎	3	岩川 貴幸	3	高谷 美代	3
5	岡本 武久		2	木村 弾	3	上村 公平	4	重元 佐衣子	4
6	岩月 龍生		1	岩川 光江	4	大口 星	4	重元 凜花	4
7	山北 高也		4	牧 未子	4	平峯 みえ子	4	重元 凜空	4
8	井上 正義		4	川中 勇作	4	宇治野 秀志	4	松元 ちがや	4
9	有川 靖彦		4	中村 優公	4	近藤 真紀子	4	土橋 達志	4
10	村野 育美		4	山田 優子	4	大島 信太郎	4	井上 光章	4
11	岡本 玲奈		4	久永 真知子	4	稲田 喜和子	4		
12									

チ ャ ム 編 成

府県・市町	鹿児島市		鹿児島市		鹿児島市		鹿児島市	
チーム名	TYC スカイ		TYC ツリー		V 6		スバル	
責任者	内和田 育子		内和田 育子		武田 伸作		有村 京子	
選手名簿		HL		HL				HL
1	川上 萌来	1	内宮 彩葉	1	森山 誠	1	税所 裕幸	1
2	宮脇 芳大	1	上村 香澄	1	武田 伸作	2	田中 勝子	2
3	内和田 理花	2	定栄 佳樹	1	佐々木 さち子	3	釘本 一咲	2
4	瀬戸山 恵美	2	八重倉 正次朗	2	重元 秀和	4	奥江 玲子	2
5	竹下 華奈	3	吉永 大介	2	川畑 美恵	4	釘本 菜希	3
6	梅北 昌弘	4	外園 竜星	3	川畑 好隆	4	釘本 千桜	4
7	上村 一元	4	内宮 厚代	4	橋口 加奈	4	釘本 房信	4
8	川上 育美	4	内和田 育子	4			釘本 美幸	4
9	瀬戸山 三千代	4	上村 史代	4			有村 優花	4
10	竹下 貴子	4	定栄 理香	4			有村 京子	4
11	宮脇 みわ	4	能勢 大祐	4				
12	吉永 洋子	4	川上 悠来	4				

府県・市町	鹿児島市							
チーム名	Happiness☆							
責任者	瀬畑 洋子							
選手名簿		HL						
1	瀬畑 海都	2						
2	永仮 優梨香	2						
3	上村 祥之	2						
4	時任 麟	2						
5	時任 宏滋朗	4						
6	時任 麗	4						
7	瀬畑 優伍	4						
8	徳丸 主磨	4						
9	時任 文代	4						
10	永仮 麗子	4						
11	上村 千笑	4						
12	瀬畑 洋子	4						

午前リーグ戦

\* 上側のチームが奥側になります

	1コート	2コート	3コート	4コート	5コート
第1試合 9:30~9:42	Happiness☆ VS クラブきんぐ	ふんばりONSEN VS スパゲッティーズ	TYCツリー VS 大阪振興委員会お好み焼き	明日があるさ VS ハットリくん	ドリームハート長崎 VS 明日があるさスター
8分休憩					
第2試合 9:50~10:02	V6 VS TYCツリー	TYCスカイ VS クラブやんぐ	スパル VS MAX	スパゲッティーズ VS キャッツアイ	大阪振興委員会たこ焼き VS Happiness☆
8分休憩					
第3試合 10:10~10:22	クラブきんぐ VS 大阪振興委員会たこ焼き	クラブやんぐ VS 鳥取ドリーム	MAX VS 絆	ハットリくん VS 和	明日があるさスター VS 北九州振興委員会
8分休憩					
第4試合 10:30~10:42	大阪振興委員会お好み焼き VS V6	キャッツアイ VS ふんばりONSEN	絆 VS スパル	鳥取ドリーム VS TYCスカイ	北九州振興委員会 VS ドリームハート長崎
8分休憩					
第5試合 10:50~11:02	/			和 VS 明日があるさ	/
11:02~11:20 リーグ戦、結果によりトーナメント戦抽選					

決勝戦Ⅰ・Ⅱ・Ⅲトーナメント

\* 上側のチームが奥側になります

	1コート	2コート	3コート	4コート	5コート
第6試合 11:20~11:32	① VS	② VS	③ VS	④ VS	⑤ VS
8分休憩					
第7試合 11:40~11:52	⑥ VS	⑦ VS	⑧ VS	⑨ VS	⑩ VS
8分休憩					
第8試合 12:00~12:12	⑪ VS	⑫ VS	⑬ VS	⑭ VS	⑮ VS
8分休憩					
第9試合 12:20~12:32	リーグ戦Ⅱ位グループ ⑯ 決勝戦	リーグ戦Ⅲ位グループ ⑰ 決勝戦	リーグ戦Ⅰ位グループ ⑱ 3位決定戦	リーグ戦Ⅱ位グループ ⑲ 3位決定戦	リーグ戦Ⅲ位グループ ⑳ 3位決定戦
8分休憩					
10試合 12:40~12:52	リーグ戦Ⅰ位グループ ㉑ 決勝戦	/			/
12:52~13:00 閉会式準備					
13:00~ 閉会式					

# 予選リーグ

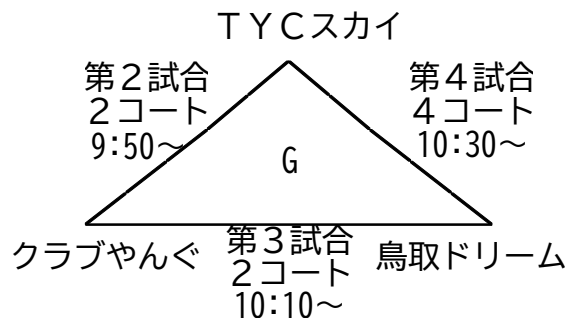
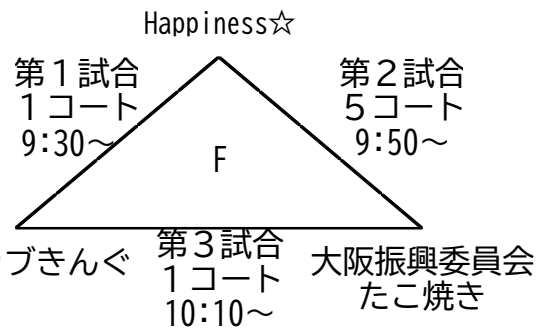
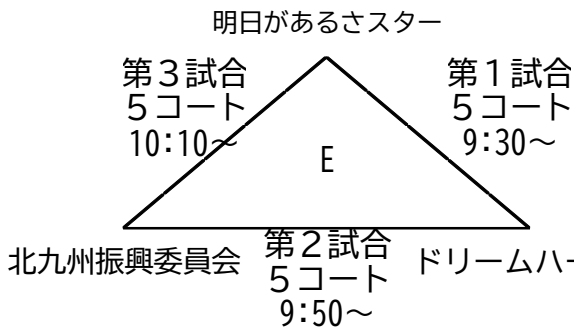
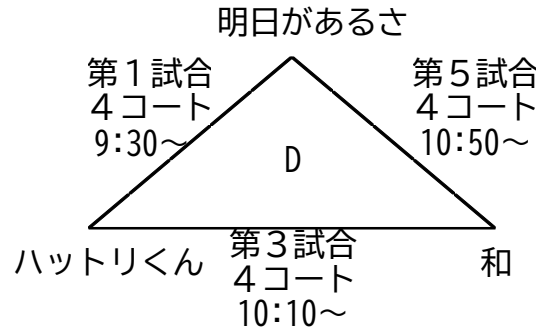
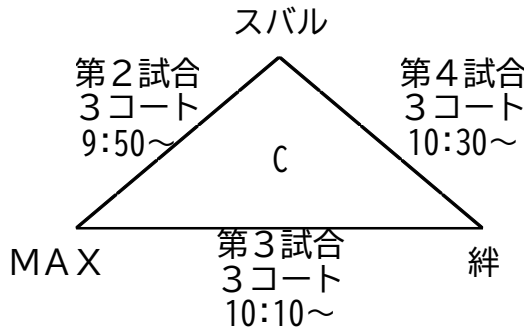
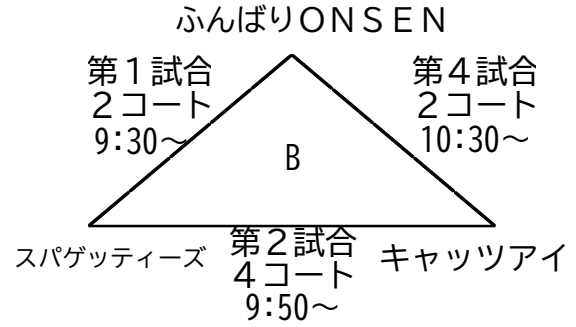
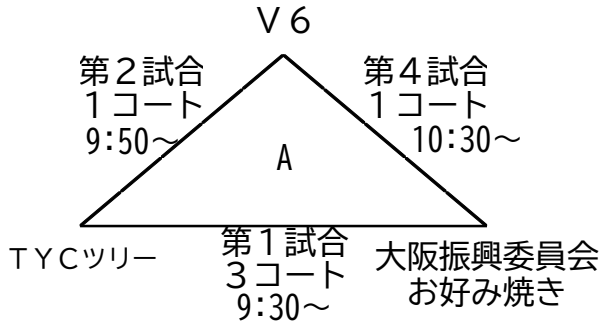



決勝トーナメント（リーグ戦Ⅱ位グループ）

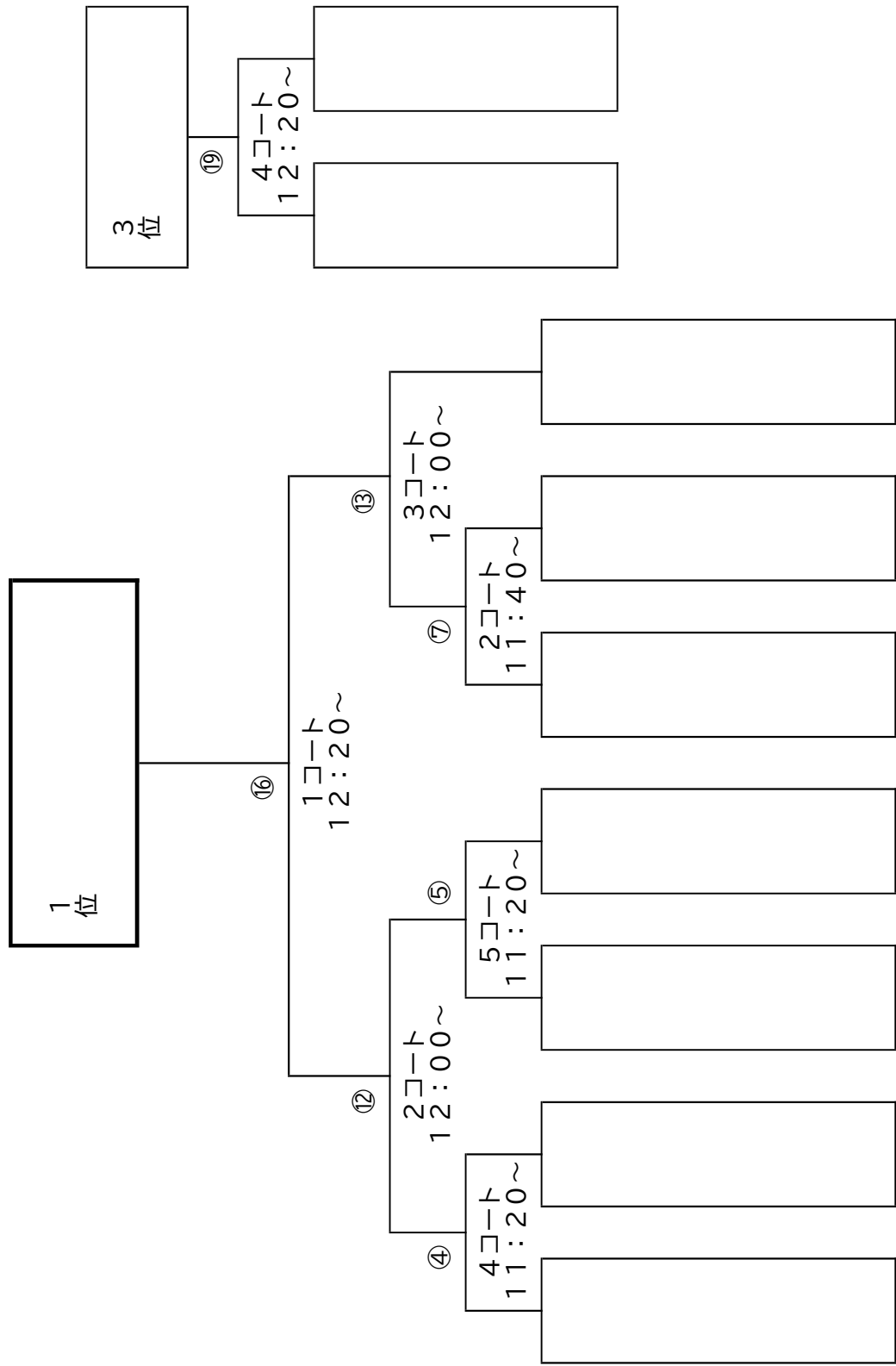

決勝トーナメント（リーグ戦Ⅲ位グループ）

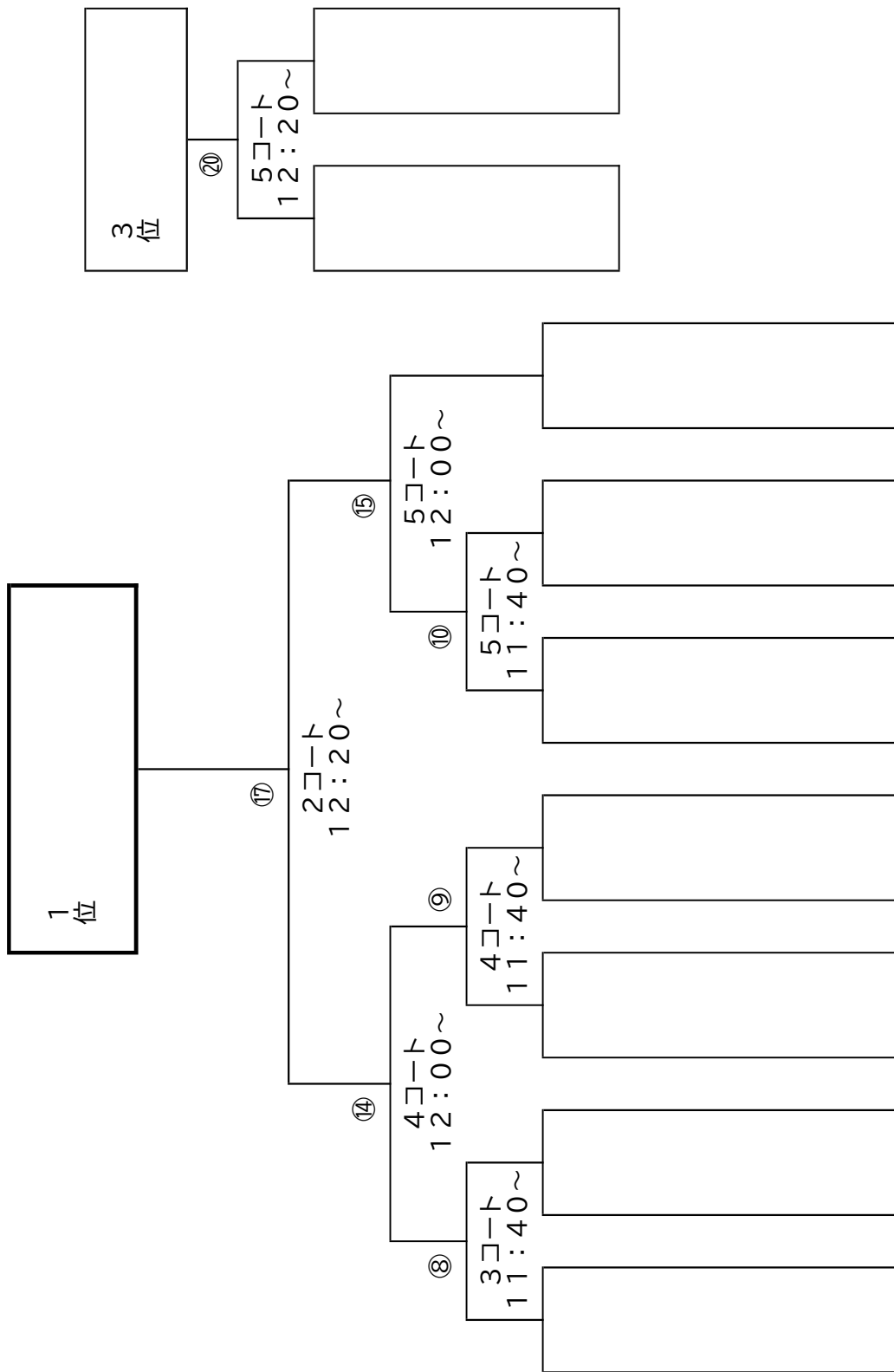



# 電動車椅子サッカー (パワーチェアーフットボール)



特別全国障害者スポーツ大会「燃ゆる感動かごしま大会」  
 オープン競技電動車椅子サッカー  
 「未来へつなぐ，情熱！感動！かごしま大会」実施要綱

1 目的

本大会は我が国における身体障害者のスポーツ競技として，電動車椅子サッカーの普及振興およびワールドカップに向けた技術の向上，選手の育成強化を図るために開催する。

2 主催

一般社団法人日本電動車椅子サッカー協会

3 主管

「未来へつなぐ，情熱！感動！かごしま大会」実行委員会

4 協力

鹿児島県電動車椅子サッカー協会

5 地元協賛

ココハウス  
 有限会社まるはま  
 TechHouse. Works 株式会社  
 株式会社 荒殿  
 (株)ランディ  
 映画「蹴る」制作委員会  
 株式会社M&A JAPAN  
 訪問介護事業あいので  
 こじか訪問看護ステーション  
 C I L ひかり九州電動車椅子サッカー連絡協議会  
 Sewa International 合同会社  
 株式会社テクノクロス九州  
 家族温泉 木の花  
 シエスタ  
 さくら 車いすプロジェクト  
 特定非営利活動法人PERCY  
 麵屋 壱笑

6 助成

社会福祉法人鹿児島県社会福祉協議会  
 公益財団法人鹿児島県観光コンベンション協会  
 鹿児島県パラスポーツ協会

7 日時

令和5年10月21日(土)・22日(日) 9時～19時

- 8 会場  
 西原商会アリーナ（旧鹿児島アリーナ）  
 〒890-0023 鹿児島県鹿児島市永吉1丁目30-1  
 TEL 099-285-2244 FAX 099-258-4570
- 9 参加資格  
 令和5年度のJPFA登録選手。都道府県代表チームとして出場
- 10 参加費用  
 1チームにつき40,000円
- 11 競技規則  
 パワーチェアフットボール競技規則2020に基づく
- 12 競技方法  
 6チームによる2グループリーグ形式で行い、各グループ同順位同士で順位を決定する。試合は20分ハーフ、ハーフタイム10分、アディショナルタイムで行う（順位決定戦のみ前後半5分の延長戦・PKあり）
- 13 表彰  
 優勝チーム／準優勝チーム／3位
- 14 注意  
 ① 本大会に出場・参加する方は、会場内外において各自、安全やマナーに注意して下さい。  
 ② 原則として、大会関係者はできる範囲内での対応を致しますが、盗難、事故・ケガ・病気などのいかなる損害につきましても、一切の責任を負いません。  
 ③ 会場内では主催者が認めたもの以外に、日本電動車椅子サッカー協会登録選手が個人として利用する場合を除き、撮影をお断りすることがあります。  
 ④ フットガードの取り扱いについては、別途フットガード装着規定をご確認ください。

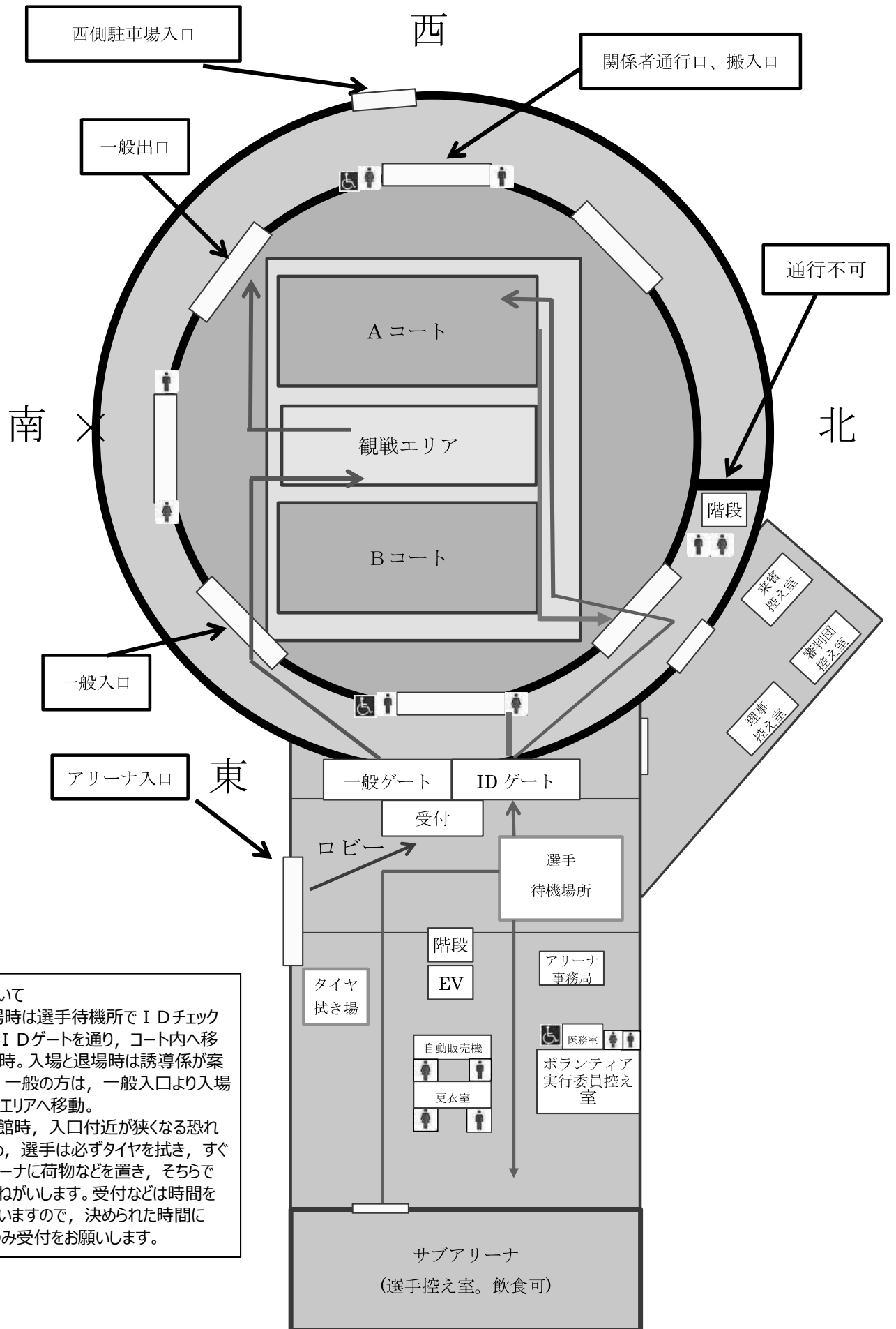

動線について  
 試合入場時は選手待機所でIDチェックを行い、IDゲートを通り、コート内へ移動。退場時。入場と退場時は誘導係が案内します。一般の方は、一般入口より入場し、観戦エリアへ移動。  
 また、入館時、入口付近が狭くなる恐れがあるため、選手は必ずタイヤを拭き、すぐにサブアリーナに荷物などを置き、そちらで待機をおねがいます。受付などは時間を分けて行いますので、決められた時間に代表者のみ受付をお願いします。

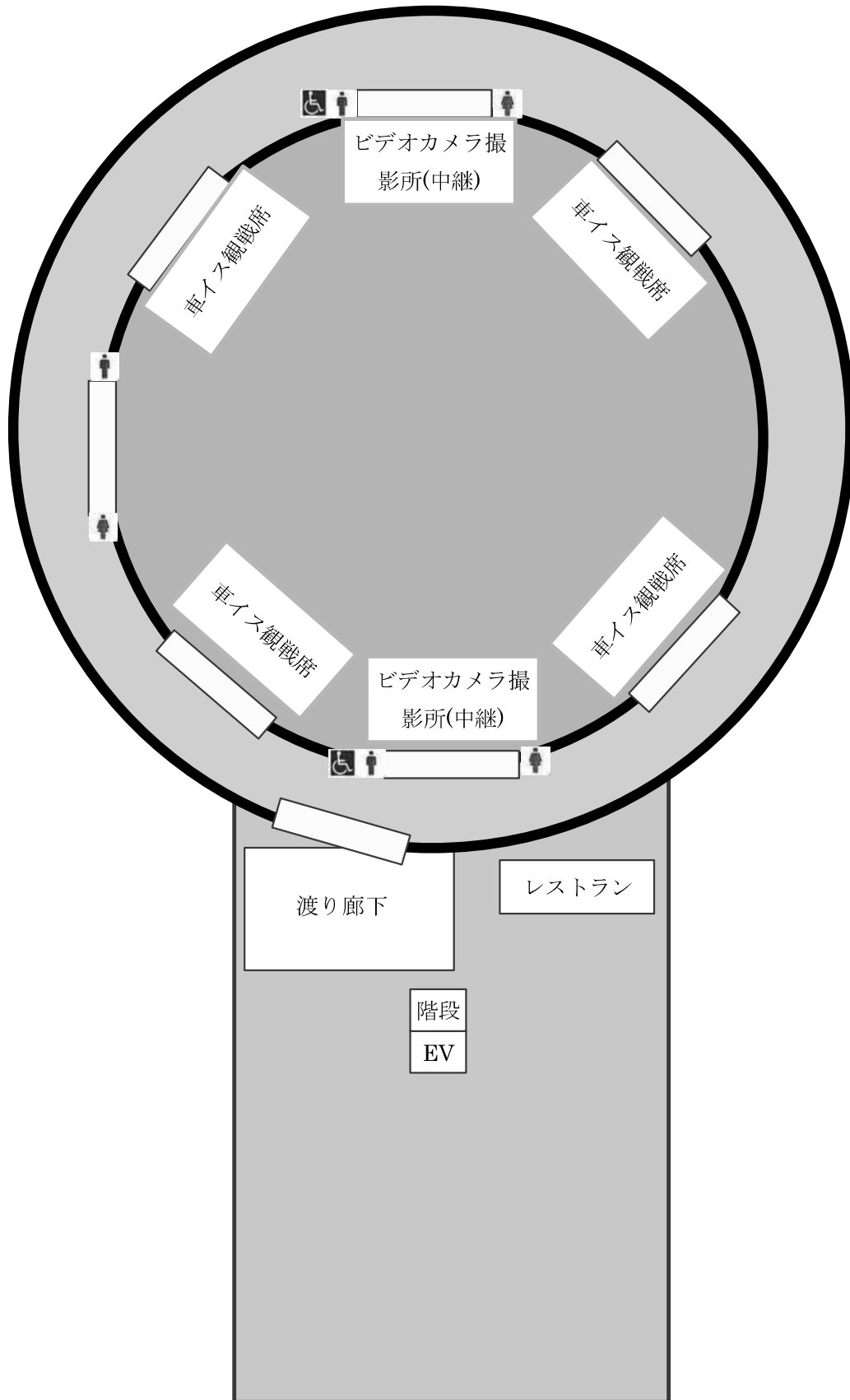

特別全国障害者スポーツ大会「燃ゆる感動かごしま大会」  
オープン競技 電動車椅子サッカー（パワーチェアーフットボール）

競 技 会 役 員

実行委員会長

塩入 新也

実行委員会副会長

川畑 典

実行委員

東 武範      前田 薫海      鎌田 英之

安藤 美紀      小長野 亜紀      宮崎 雅司

# 対 戦 表

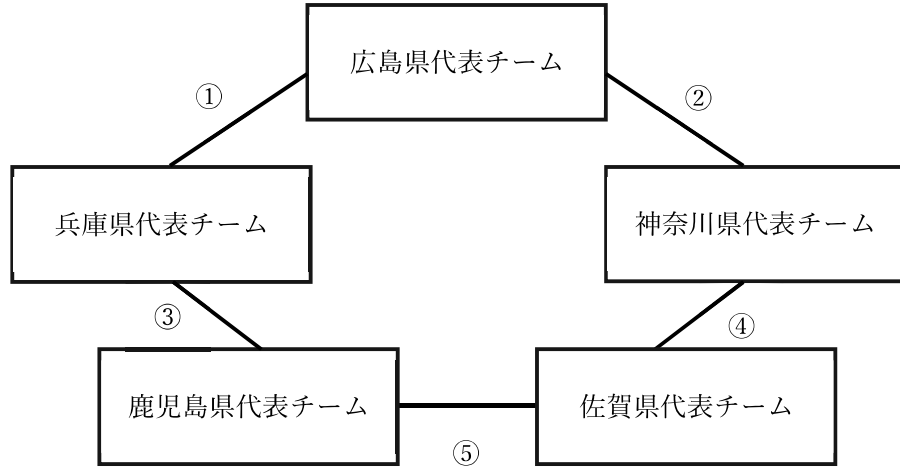

	勝	分	負	得点	失点	得失差	勝点	順位
広 島								
兵 庫								
神奈川								
鹿児島								
佐 賀								

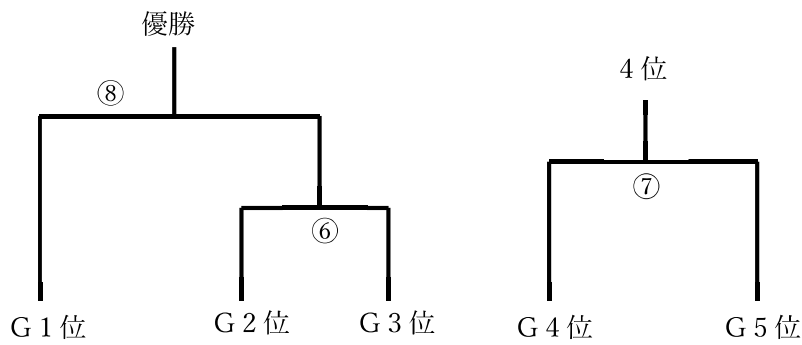

試合スケジュール (案) 5 チーム

DAY1

	8:00	8:30	9:00	9:30	10:00	10:30	11:00	11:30	12:00	12:30	13:00	13:30	14:00	14:30	15:00	15:30	16:00	16:30	17:00	17:30	18:00	18:30	19:00
日程	実行委員 ボラ集合	開場			開 会 式	第一試合 (鹿児島) Aコート①	昼休憩 イベント等		第二試合 Aコート② Bコート⑤ Aコート4名 Bコート4名		休憩 イベント等		第三試合 Aコート③ Bコート④ Aコート4名 Bコート4名		片付け		DAY2へ						
審判																							

DAY2

	8:00	8:30	9:00	9:30	10:00	10:30	11:00	11:30	12:00	12:30	13:00	13:30	14:00	14:30	15:00	15:30	16:00	16:30	17:00	17:30	18:00	18:30	19:00
日程	実行委員 ボラ集合	開場			イベント等	トーナメント順位決定戦 Aコート⑥ Bコート⑦ Aコート4名 Bコート4名	休憩 イベント等		決勝戦 Aコート⑧ Aコート4名		閉 会 式		片付け・撤収										
審判																							



# 1 1 協賛企業・団体 及び募金者

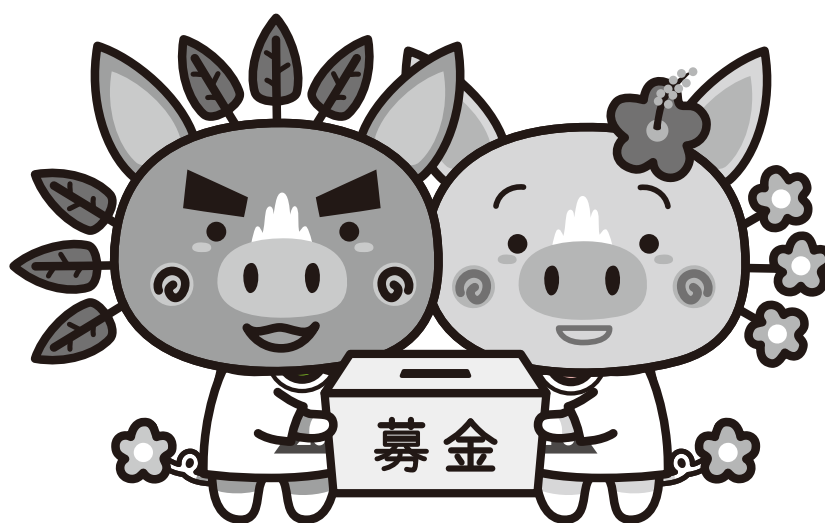

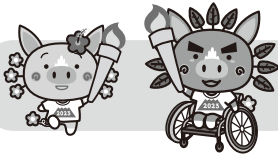

## 協賛企業・団体一覧 (順不同・敬称略)

令和5年8月25日現在



大会特別協賛 (特別全国障害者スポーツ大会)

**DAIDO** 大同生命

オフィシャルスポンサー

# 大和証券

Daiwa Securities



一般社団法人  
鹿児島県建設業協会



鹿児島相互信用金庫



鹿児島空港ビルディング株式会社  
KAGOSHIMA AIRPORT BUILDING CO.,LTD.



はじめよう、あたらしいコト。  
鹿児島銀行

Kagoshima Bank

JAグループ鹿児島



NTT西日本

SEIKA  
SPORTS CENTER



南国殖産

SNBL 新日本科学

SONY

ソニーセミコンダクタマニュファクチャリング株式会社



ひと・ゆめ・暮らし  
日本ガス



西原商会



いわさきグループ

話せるところ 頼れるところ



南日本銀行



いのちと環境を改善する  
株式会社 MIRAI

<https://www.mirai-uchu.co.jp/>

オフィシャルサポーター

**DUSKIN**  
喜びのタネをまこう

感動をカタチにする企業  
**Ishiwata**  
株式会社イシワタ

EVENT SHOKUNIN TEAM  
**(株)ヨコブリシ**  
YOKO BURISHI

 **山形屋**

 一歩を踏み出す力になりたい  
**鹿児島県信用保証協会**

 公益社団法人  
**鹿児島県トラック協会**

 **株式会社サナス**

**三岳**  
みたけ

 **大福コンサルタント**

  
**FUTURE**

THE NEW VALUE FRONTIER  
 **KYOCERA**

 **新生社グループ**

共に創ろう夢ある未来  
 **鹿児島興業信用組合**

S-PAX 段ボールと包装資材のことなら  
**エス・パックス株式会社**

 **コーアツ工業株式会社**

愛車の輝き、いつまでも  
**洗車工房**

HOSPHERITY  
  
株式会社 **アリマコーポレーション**

**KEE**  
九州経済研究所

 **鹿児島カード**

 鹿児島銀行グループ  
**鹿児島リース株式会社**

 **本坊酒造株式会社**

 **株式会社 本坊商店**

 **薩摩酒造株式会社**

 **SOFT MAX**

 **セイカ食品株式会社**

喜び心がおいしい。  
 **FENIX**  
Food Enjoyment Phoenix フェニックス

 **トヨタレンタリース鹿児島**

ずっとやるんだ。  
 **住友金属鉱山**

 **misumi**

 **AEON**

 **SHIROYAMA HOTEL**  
kagoshima

 **南国交通株式会社**

 **ユーミーマフション**

オフィシャルサポーター



鹿児島総合警備



A"LINE

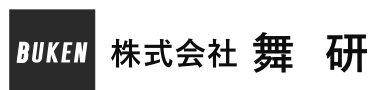

鹿児島県信用金庫協会



魅力あふれる鹿児島の私学  
鹿児島県私立中学高等学校協会

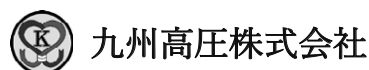

ALLIQ



オフィシャルサプライヤー

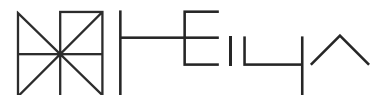
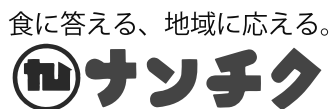
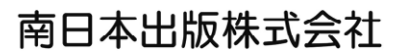

## オフィシャルサプライヤー

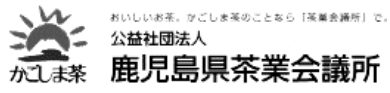

## 大会支援企業

- 九錦設備工業株式会社
- 公益社団法人鹿児島県薬剤師会
- 今別府産業株式会社
- 株式会社加根又本店
- 株式会社渡辺組
- 株式会社 JR 鹿児島シティ
- 株式会社ナカムラ
- トヨタエルアンドエフ鹿児島株式会社
- 川畑電気株式会社
- サンケイ化学株式会社
- 鹿児島県民共済生活協同組合
- サザンリンク株式会社
- 医療法人玉昌会
- 公益社団法人鹿児島県労働基準協会
- 九州旅客鉄道株式会社鹿児島支社
- 鹿児島県旅行業協同組合
- 中川運輸株式会社
- 南九州酒販株式会社
- 一般社団法人鹿児島県タクシー協会
- 鹿児島県漁業協同組合連合会
- 株式会社オガワ食品
- 公益社団法人鹿児島県観光連盟
- 株式会社 K C R
- 株式会社山形屋ストア
- 株式会社東条設計
- 合名会社明石屋菓子店
- 南九州クリーンエネルギー株式会社
- 株式会社プラスエスコレーション
- 米盛建設株式会社
- 鹿児島ヤクルト販売株式会社
- 三洋工機株式会社
- 有限会社蒲地電気
- 鹿児島県信用組合協会
- 株式会社共進組
- みょうばんの湯
- ホテルタイセイアネックス
- 株式会社九電工鹿児島支店
- 株式会社エルス
- 南生建設株式会社
- 株式会社可愛印刷
- 株式会社しんぷく
- 株式会社フェスティバロ社
- 株式会社サイコウ
- 小城製粉株式会社
- 株式会社タイヨー
- 丸福建設株式会社
- 株式会社南海日日新聞社
- 有限会社岩川興業
- マリックスライン株式会社
- 株式会社南日本技術コンサルタンツ
- 株式会社中釜電設
- すずき耳鼻咽喉科
- 株式会社仲野建設
- アイ・エイチ・ジェイ株式会社
- 大電総業株式会社
- カクイ株式会社
- 株式会社下野建設
- 株式会社親和電機
- 親栄電設株式会社
- 株式会社森山（清）組
- 永田重機土木株式会社
- 小正醸造株式会社
- 南海食品株式会社
- 鹿児島製茶株式会社
- 南九州日野自動車株式会社
- 南国生コンクリート株式会社
- 有限会社濱崎工業
- ニッポンレンタカー九州株式会社
- 株式会社南電工
- 公益社団法人鹿児島県医師会
- 野村證券株式会社鹿児島支店
- 株式会社福尚
- 三井串木野鉱山株式会社
- 鹿児島県建設業協会加世田支部



- 種子島建設業協同組合
- 鹿児島県医師信用組合
- キング鉄道広告株式会社
- 桑畑建設株式会社
- 鹿児島県コンクリート製品協同組合
- 株式会社久保工務店
- 吹上浜フィールドホテル
- 株式会社カーネギー産業
- 鹿児島県生コンクリート工業組合
- 株式会社栄電社
- 株式会社桜島測量設計事務所
- 株式会社コワダヤ
- 株式会社久永
- 鹿児島県医師協同組合
- 株式会社アジア技術コンサルタンツ
- 鹿児島海陸運送株式会社
- フェリアデンタルクリニック
- 株式会社フレッシュ青果
- 株式会社南日本情報処理センター
- 株式会社大進
- 鹿児島県防水工事業協同組合
- 株式会社宇都電設
- 川薩地区生コンクリート協同組合
- ENEOS 喜入基地株式会社
- ホテルポラリス
- 株式会社阪急交通社鹿児島支店
- 渡利建設株式会社
- 株式会社富士通鹿児島インフォネット
- 株式会社健康家族
- 一般社団法人鹿児島県法面防災協会
- 一般社団法人鹿児島県交通安全施設工事業協会
- 鹿児島県旅客船協会
- 鹿児島県共同トラックターミナル株式会社
- 進和總業株式会社
- 出水商工会議所
- 鹿児島土木設計株式会社
- 鹿児島県体育施設業協会
- 株式会社西川海陸輸送
- 株式会社松下運輸
- 一般社団法人鹿児島市商店街連盟
- 株式会社前田建設

## 大会協力企業

- 株式会社ルイ高
- 株式会社ダスキン
- 株式会社九州経済研究所
- 株式会社南日本リビング新聞社
- 本場奄美大島紬協同組合
- 本場大島紬織物協同組合
- 株式会社フェリーさんふらわあ
- 有限会社小瀬塗装店
- 株式会社鹿児島建設新聞
- 西文社印刷株式会社
- 南九州トンボ株式会社
- 九州電力株式会社
- 鹿児島管公学生服株式会社
- 株式会社 J T B
- 株式会社 N I P P O 鹿児島統括事業所
- 有限会社岩切美巧堂
- 農業法人神バナナ株式会社
- 有限会社霧島高原ロイヤルポーク
- 新洋水産有限会社
- 藤安醸造株式会社
- ブリンクジャパン株式会社
- さつまいもの館
- 鹿児島県木材共同組合連合会
- 林業・木材産業「若手後継者元気塾」
- 東町漁業共同組合
- 小城製粉株式会社
- 株式会社日本旅行
- 社会福祉法人鹿児島県社会福祉協議会
- 坂元醸造株式会社

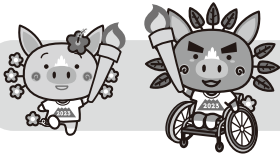

## 募金者一覧 (順不同・敬称略)

株式会社鹿児島銀行	スターゼンミートプロセッサー株式会社
一般社団法人鹿児島県銀行協会	南国交通株式会社
九州電力株式会社	株式会社タイセイ工務店
一般社団法人鹿児島県建設業協会	鹿児島興業信用組合
株式会社新日本科学	株式会社南防
株式会社南日本銀行	昭光エレクトロニクス株式会社
鹿児島空港ビルディング株式会社	株式会社建設技術コンサルタンツ
セイカ食品株式会社	第一生命保険株式会社 鹿児島支社
株式会社IHJ	城山観光株式会社
株式会社植村組	南国交通観光株式会社
株式会社ナンチク	鹿児島信用金庫
株式会社日本典礼	鹿児島相互信用金庫
鹿児島県信用保証協会	公益社団法人 鹿児島県バス協会
株式会社久保工務店	株式会社 外園運輸機工
鹿児島県総合スポーツ施設業協会	公益財団法人日母おぎゃー献金基金
村上建設株式会社	

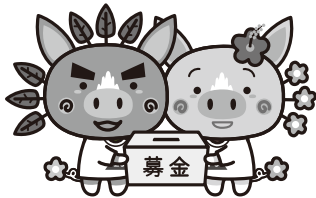

多額の募金を頂いた方を掲載しております。  
このほか、多くの企業・団体・個人の皆様にご協力をいただいております。

# ありがとうございました!

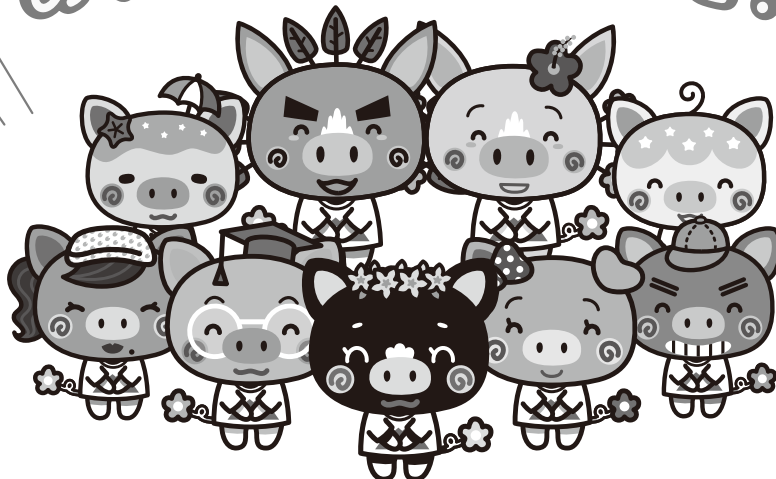

# NO! スポハラ

スポーツ・ハラスメント（暴力・暴言・ハラスメントなど）に、  
みんなが『NO！』と言う社会を目指して

## 『スポハラ（スポーツ・ハラスメント）』とは？

「スポハラ（スポーツ・ハラスメント）」とは、スポーツの現場において、「暴力」、「暴言」、  
「ハラスメント」、「差別」など “安全・安心にスポーツを楽しむことを害する行為” のことです。

指導者と指導を受けるものとの関係のみならず、スポーツの現場における関係者の誰によっても、  
また誰に対してであっても、スポハラは起こりえます。



Japanese  
Olympic  
Committee



UNIVAS



この活動は、スポーツ振興くじ助成金を受けて実施しています

# 特別全国障害者スポーツ大会 2023年10月28日(土)～30日(月)



2023

## 燃ゆる感動 かごしま大会

特別全国障害者スポーツ大会 熱い鼓動 風は南から



ぐりぶファミリー

### 私たち大同生命は、30年以上にわたり 障がい者スポーツを応援しています。

当社は「全国障害者スポーツ大会」の前身となる  
「全国的障害者スポーツ大会」(ゆうあいピック)の第1回東京大会(1992年)より、  
特別協賛を継続するとともに、大会会場で役職員がボランティア活動等に取り組んでいます。

さあ、保険の新次元へ。  
T&D 保険グループ

 **大同生命保険株式会社**

 日本パラスポーツ協会オフィシャルパートナー

障がい者スポーツの  
支援に関する大同生命  
の取組みはこちら

