

2023年4月



2024年3月

オーシャン貿易の

2023年

資材カタログ



カタログ期限

2024年3月31日まで

※ニューウインズパックは2023年11月末まで。

お取引に関するお願い

本カタログに掲載されている価格は2023年4月1日時点のものとなります。

昨今の不安定な国際情勢や、原材料・エネルギー価格・輸送費の上昇、円安などの影響でカタログ期間内であっても掲載商品の価格・仕様等を予告なく変更する場合や、取り扱いを中止する場合がございますこと予めご了承ください。

最新の価格はWEBショップ「オーシャン貿易オンラインショップ」にてご確認ください、もしくはお電話にてお問い合わせくださいますようお願いいたします。

商品ページの見方

○ 商品のお届けについて



上記マークにて発送までの日数をお知らせしています。

「当日出荷」は営業日のAM10時までにご注文いただくと当日出荷対応をさせていただきます。(ただし、銀行振込/郵便振替でのお支払、大口出荷は除く)

メーカー直送品は発送元によって出荷までの日数が異なります。

またメーカー取寄せの場合は通常発送までに3~5日程かかりますが、ネタフィムジャパン社商品のうち海外取り寄せとなった場合は1か月以上かかる場合がございます。

○ 送料について



「送料込み」は商品代金に送料が含まれているもしくは、発送元メーカーにて元払いの商品です。別途送料は必要ありませんが、北海道・沖縄・一部離島については追加送料がかかる場合があります。

「送料実費」は実際にかかった送料を請求させていただきます。お届け先や重さにより変動いたします。

「郵便可能」はお届け先郵便受けへ投函する配送方法です。送料はお送りする商品の大きさや重量により異なります。安価にお届けできますが、「配達日時指定」「代金引換決済」はご利用できず大きさや重量に限度があり、対象商品が限られています。

詳しくはショッピングガイド P.74 をご覧ください。

○ その他のご注意

宅配便配送

当社よりヤマト運輸/ゆうパックでお送りする際等に使用します。「代金引換決済」「配達時間帯指定」のサービスをご利用いただけません。

路線便配送

大型の荷物やメーカー直送の場合に使用します。「代金引換決済」「配達時間帯指定」「日曜・祝日着」のサービスは使用できません。

着時間指定不可

路線便配送などにより、配達時間帯指定はお受けできません。日付指定は可能ですが、日曜・祝日のお届けはできません。

代引不可

メーカー直送やトラック便配送の場合は、代金引換決済をご利用頂けません。その場合は他のお支払方法をお選びください。

個人宅不可

配送業者が個人宅や住宅街への配送を行っていない商品です。ご注文の際は、「法人名」「屋号」「商号」「施設名」をお知らせいただく必要があります。

サンプル

無償サンプルがございます。ご希望の場合はお電話・FAX・インターネットよりお申し付けください。

季節商品

販売期間が限られている商品です。期間外については販売を休止させていただきます。

2023 年資材カタログ 目次

果実容器／化粧箱

ブルーベリー専用パック	P.1
ブルーベリーパック用 贈答・配送用化粧箱	P.3
250g 果実用パック / 専用化粧箱	P.5
500g 果実用パック / 専用化粧箱	P.7
かご型ブルーベリーカップ / 専用化粧箱	P.9
ダイヤカット型果実用パック / 専用化粧箱	P.11
紙ベジクラフト	P.13
AP ロイヤルシリーズ	P.15
PC カップ LMB シリーズ	P.17
PC カップ (V) シリーズ	P.19
紙ベジシリーズ	P.20
容器類 規格一覧	P.21

冷凍資材・のぼり・シール

冷凍チャック付き袋	P.23
冷凍チャック付き袋スタンドタイプ	P.24
冷凍対応パック OSA シリーズ	P.25
冷凍対応ブルーベリー化粧箱	P.27
ブルーベリーパック用シール	P.28
ブルーベリーのぼり / ポール	P.29

冷凍ブルーベリー / バナジウム水

IQF アメリカ産冷凍ブルーベリー 13.6Kg	P.31
富士山天然水バナジウム 150	P.32

ブルーベリー選果機

ブルーベリー選果機	P.33
-----------	------

ポット類

B Bポット (#25 ~ #100)	P.34
とんでもないポット CSM シリーズ	P.35
丸型ポリポット	P.37
ルートラップ (不織布ポット)	P.39

デジタル PH メーター / EC メーター

デジタル EC メーター DEC-2 / 標準液	P.41
デジタル PH メーター DPH-2 / 標準液	P.42

誘引資材

ディックエスター線	P.43
ワイヤーストレナータイプ R	P.45
ブルーベリータイ / ワイヤークリップ	P.46

防草シート及び関連資材

ルンルンシート (黒黒 / 黒白)	P.47
ルンルンシート白ピカ	P.48
ナックス S310 / ウレタッチ	P.49
シート押さえピン / 丸押さえ板	P.50
ルンルンシート用補修テープ	P.51

病害虫対策 / 土壌改良

カリグリーン	P.52
ベリーニーム V	P.53
ダイコーニームペレット / ダイコーニームケーキ	P.54
ハスクチップ	P.55

持続性透水剤サチュライド

サチュライド 20Kg / サチュライドリキッド	P.57
--------------------------	------

フェロモントラップ

ニューウインズパック (コガネムシトラップ)	P.59
------------------------	------

灌水資材

PE (ポリエチレン) パイプ	P.61
ユニラム / ストリームライン / タイフーンプラス	P.62
16mmパイプ / ユニラム用継手	P.63
タイフーンプラス / ストリームライン用継手	P.64
オンラインドリッパー	P.65
灌水資材アクセサリ&ツール	P.67
PEパイプ用継手	P.69
コントロールバルブ	P.70
アクアフォーム	P.70

ブルーベリーバックカルチャーシステム

P.71

ショッピングガイド

P.73

ブルーベリー専用パック

ブルーベリーの果実はとてもデリケート。せっかく丹精込めて育てても、お客様のお手元に届いた時に傷んでいたのでは果実の評価を大きく落としてしまいます。

ブルーベリーのためだけに作られたパックで、大切な果実を最良の状態を守ります。

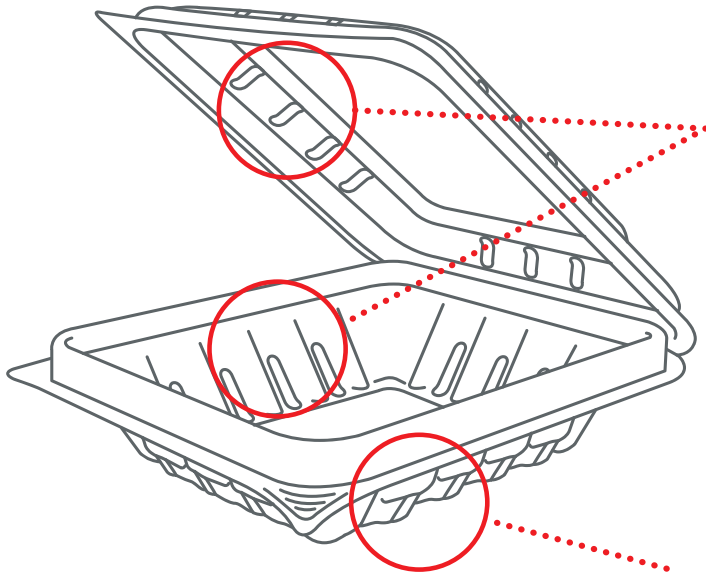

蒸れによるカビを防ぐ、通気穴！

本体とフタの角に30個以上の通気穴を開けることで、蒸れを防ぎます。

また、容器を積み重ねても通気穴はふさがりません。穴は多くても、外からの汚れはしっかりと防ぎます。

がっしり構造で果実を大切に守る！

果実を高く積み重ねると、果実自体の重さによって割れたりつぶれたりしてしまいます。

他の果実用パックに比べて深さが浅めになっているので、つぶれを防ぐことができます。

また、深いリブをつけたガッシリとした構造で、長距離輸送の衝撃に耐え、果実を守ります。

フタがしっかり閉まり、ホッチキスいらす！

管理がしやすいように、フタと本体が一体化。大手容器製造メーカーにて日本国内で生産。

しっかりとした造りでフタも閉めやすく、ホッチキスは必要ありません。

用途にあわせて2種のサイズを用意

市場で一般的に出回っている100g用のサイズと、近年の大玉化の傾向に併せて作られた125g用の2種のサイズをご用意。

特に125g用パックは化粧箱等の関連商品が豊富で贈答用から市場出荷まで幅広い用途でご利用頂いております。



法人様、生産組合様向けの大口出荷承ります

50箱以上の大口注文につきまして、お見積りをさせていただきますのでお申し付けください。法人様に限らず、20箱を超える大口ご注文の場合は、生産に1か月ほどかかりますので、必要時期の1か月以上前までにお申し込みをくださいますようよろしくお願いいたします。また、シーズン末間際（7月中旬～8月）のご注文については製造が間に合わないことから、お請けできない場合がありますので、お早目にご連絡ください。

125 g 用ブルーベリー専用パック



当社取り扱いのブルーベリー容器で長年人気 No.1 !! 従来のブルーベリー専用パックより大きめのため、大粒果実に対応できます。

材 質	A-PET
内 容 量	ブルーベリー果実 125g (大粒の場合 100g)
入 数	800 枚 / ケース (バラ販売不可)
外 寸	114 x 128 x 36(mm) 13.6g
厚 み	0.35mm
ラベル貼付面	天面 (75 x 90mm)



14,800 円

(税込 16,280 円) / ケース

配送： **宅配便配送** ヤマト運輸 / ゆうパック

送料： 別途必要。総額 3 万円以上 (税込) で送料無料対象。



AM10 時までのご注文で当日出荷可能。



本商品は 4 月～ 9 月末までの季節限定販売です。



無償サンプルがございます。

まとめてご購入するとお得に！

ご注文箱数	値引き	価 格	1枚当りの価格 (税込)
3～5 箱	5%引き	14,060 円 (税込 15,466 円)	@19.3 円
6～10 箱	7%引き	13,764 円 (税込 15,140 円)	@18.9 円
11～30 箱	10%引き	13,320 円 (税込 14,652 円)	@18.3 円
31 箱～	15%引き	12,580 円 (税込 13,838 円)	@17.3 円

100 g 用ブルーベリー専用パック

市場出荷によく用いられる、ブルーベリー専用パックです。

材 質	A-PET
内 容 量	ブルーベリー果実 100g (大粒の場合 80g)
入 数	1,200 枚 / ケース (バラ販売不可)
外 寸	111 x 112 x 31(mm) 8.3g
厚 み	0.25mm
ラベル貼付面	天面 (73 x 73mm)



18,600 円

(税込 20,460 円) / ケース



配送： **宅配便配送** ヤマト運輸 / ゆうパック

送料： 別途必要。総額 3 万円以上 (税込) で送料無料対象。



AM10 時までのご注文で当日出荷可能。



本商品は 4 月～ 9 月末までの季節限定販売です。



無償サンプルがございます。

まとめてご購入するとお得に！

ご注文箱数	値引き	価 格	1枚当りの価格 (税込)
3～5 箱	5%引き	17,670 円 (税込 19,437 円)	@16.2 円
6～10 箱	7%引き	17,298 円 (税込 19,027 円)	@15.8 円
11～30 箱	10%引き	16,740 円 (税込 18,414 円)	@15.3 円
31 箱～	15%引き	15,810 円 (税込 17,391 円)	@14.5 円

※パック容器はシーズン途中で完売となる場合がございます。早め早めのご注文をよろしくお願いいたします。
 ※大口注文はメーカー直送にて路線便でお届けする場合がございます。

掲載商品の価格・仕様等は予告なく変更する場合や、取り扱いを中止する場合がございますのでご了承ください。

ブルーベリー専用パック用 贈答及び配送用化粧箱

ブルーベリー専用パックとの併用で大切な果実をお客様へお届けできます。

P.14 の新商品の「紙ベジクラフト 12-11」にも対応！！

4 パック化粧箱（125g 専用パック / 紙ベジクラフト 12-11 対応）

少量の梱包に最適な贈答用化粧箱。

平置き・光沢素材の贈答用化粧箱。
内容量・生産地・生産者様名を記載いただけます。

宅配
60
サイズ

宅配便 60 サイズで配送可能

内寸：260×230×40mm
化粧箱 25 枚 / ケース

ONLINE
SHOP



3,300 円

(税込 3,630 円) / ケース



1枚あたり
145.2 円
(税込)

※パックは含まれません

6 パック化粧箱（125g 専用パック / 紙ベジクラフト 12-11 対応）

贈答用に最適な 6 パック平置き用

平置き・光沢素材の贈答用化粧箱。
内容量・生産地・生産者名の記載可能。

宅配
80
サイズ

宅配便 80 サイズで配送可能

内寸：340×260×40mm
化粧箱 25 枚 / ケース

ONLINE
SHOP



2,900 円

(税込 3,190 円) / ケース



1枚あたり
127.6 円
(税込)

※パックは含まれません

8 パック化粧箱（125g 専用パック / 紙ベジクラフト 12-11 対応）

※パックは含まれません

ちょうど 1Kg 分の果実を梱包！

マット素材の配送用化粧箱。

ペンがにじまないマット素材です。
平置き 4 パック × 2 段。

宅配
60
サイズ

宅配便 60 サイズで配送可能

内寸：260×226×75mm
化粧箱 25 枚 / ケース

ONLINE
SHOP



2,900 円

(税込 3,190 円) / ケース



1枚あたり
127.6 円
(税込)

12 パック化粧箱 (125 g / 紙ベジクラフト 12-11 及び 100 g パック専用)



1枚あたり
151.2円
(税込)

※パックは含まれません

運送コストを下げる12パック用。
丈夫な厚手の段ボール素材で市場や量販店に。
ペンがにじまないマット素材です。平置き6パック×2段。

宅配
80
サイズ

宅配便 80 サイズで配送可能

125g パック用 内寸：345×265×80mm

100g パック用 内寸：340×230×73mm

ONLINE SHOP



125g用 100g用

化粧箱 20 枚 / ケース

2,750円

(税込 3,025円) / ケース

100g パック用は在庫がなくなり次第販売を終了いたします

配送： **宅配便配送** ヤマト運輸 / ゆうパック

送料： 別途必要。総額 3 万円以上 (税込) で送料無料対象。

当日
出荷

AM10 時までのご注文で当日出荷可能。

季節
商品

本商品は 4 月～9 月末までの季節限定販売です。

サン
スル

無償サンプルがございます。

法人様、生産組合様向けの大口出荷承ります

大口注文につきまして、お見積りをさせていただきます。
法人様に限らず、**20 ケースを超えるご注文の場合は、生産に
日数がかかりますので、必要時期の 1 か月以上前までに申
込をお願いいたします。**

また、シーズン終盤 (7 月中旬～) のご注文については製造が
シーズン中に間に合わないことから、大口はお請けできない
場合がありますので、お早目にご注文ください。

ご注文数によって下記の通り割引いたします

商品名	規格	入数	ご注文数 (ケース)	値引	1 ケースあたりの価格
4 パック化粧箱 (125g パック専用)	125g ブルーベリーパック 及び紙ベジクラフト 12-11 ×4 パック (果実 500g 分相当)	化粧箱 25 枚 / ケース	1 ~ 9	—	3,300円 (税込 3,630円)
			10 ~ 29	5 %	3,135円 (税込 3,448円)
			30 ~ 49	7 %	3,069円 (税込 3,375円)
			50 ~	10 %	2,970円 (税込 3,267円)
6 パック化粧箱 (125g パック専用)	125g ブルーベリーパック 及び紙ベジクラフト 12-11 ×6 パック (果実 750g 分相当)	化粧箱 25 枚 / ケース	1 ~ 9	—	2,900円 (税込 3,190円)
			10 ~ 29	5 %	2,755円 (税込 3,030円)
			30 ~ 49	7 %	2,697円 (税込 2,966円)
			50 ~	10 %	2,610円 (税込 2,871円)
8 パック化粧箱 (125g パック専用)	125g ブルーベリーパック 及び紙ベジクラフト 12-11 ×8 パック (果実 1000g 分相当)	化粧箱 25 枚 / ケース	1 ~ 9	—	2,900円 (税込 3,190円)
			10 ~ 29	5 %	2,755円 (税込 3,030円)
			30 ~ 49	7 %	2,697円 (税込 2,966円)
			50 ~	10 %	2,610円 (税込 2,871円)
12 パック化粧箱 (125g パック・ 100g パック共通)	100g ブルーベリーパック ×12 パック (果実 1200g 分相当)	化粧箱 20 枚 / ケース	1 ~ 9	—	2,750円 (税込 3,025円)
	125g ブルーベリーパック 及び紙ベジクラフト 12-11 ×12 パック (果実 1500g 分相当)		10 ~ 29	5 %	2,612円 (税込 2,873円)
			30 ~ 49	7 %	2,557円 (税込 2,812円)
			50 ~	10 %	2,475円 (税込 2,722円)

※パック容器や化粧箱はシーズン途中で完売となる場合がございます。早め早めのご注文をよろしく申し上げます。

※大口注文はメーカー直送にて路線便でお届けする場合がございます。

掲載商品の価格・仕様等は予告なく変更する場合や、取り扱いを中止する場合がございますのでご了承ください。

250g 果実用パック

摘み取り園のお持ち帰り用や店頭販売に最適。程よい大きさで、果実の潰れを防ぐ大容量タイプ。
化粧箱はP.14の新商品「紙ベジクラフト」にも対応！



リブがついたがっしりした形状の人気の大容量パック

通気穴は天面に5つ、底面に4つ、左右に大きめの隙間があり、通気性を確保。



サイドに大きめの通気孔



配送： 宅配便配送 ヤマト運輸 / ゆうパック
送料： 別途必要。総額3万円以上（税込）で送料無料対象。
送料の計算は、400枚入りの場合2ケース毎に1梱包分、1600枚入りの場合は1ケース毎に1梱包分いただきます。

材質	A-PET
内容量	250g用（粒の大きさにより異なります）
外寸	123 x 169 x 48(mm) 15.0g
通気孔	天面5つ、底面4つ、フタ左右2か所
ラベル貼付面	天面（70 x 140mm）



AM10時までのご注文で当日出荷可能。ただし、大口の場合はお打合せ後となります。



本商品は4月～9月末までの季節限定販売です。



無償サンプルがございます。

メーカー様のシーズン内在庫が無くなった場合は、予告なく販売を終了する場合がございます。



パックの閉じ方について

本品のフタの閉じ方は通常のパックと異なりますので事前にサンプル等でご確認ください。

400枚入 / 箱 **6,800円** (税込 7,480円)
1600枚入 / 箱 **25,200円** (税込 27,720円)

ご注文数によって下記の通り価格が異なります

商品名	入数	ご注文数	値引	1ケースあたりの価格	1枚当りの価格 (税込)
250g 果実用パック 	400枚入 / 箱	1箱～	—	6,800円 (税込 7,480円)	@18.7円
		1箱～2箱	—	25,200円 (税込 27,720円)	@17.3円
	1600枚入 / 箱	3箱～5箱	5%	23,940円 (税込 26,334円)	@16.4円
		6箱～10箱	7%	23,436円 (税込 25,779円)	@16.1円
		11箱～	10%	22,680円 (税込 24,948円)	@15.6円

まとめ買い割引は、1600枚入り / ケースのみの対応とさせていただきます。400枚入り / ケースは対象外です。

メーカー様在庫確保の都合上、20ケース以上のご注文の場合は、必要時期の1か月以上前までにご連絡ください。また、製造が必要な場合もございますので大口に関してはなるべくお早目にお申し込みください。

掲載商品の価格・仕様等は予告なく変更する場合や、取り扱いを中止する場合もございますのでご了承ください。

2 パック化粧箱 (250g 果実用パック及び紙ベジクラフト 16-12 対応)



※パックは含まれません

宅配 60 サイズ内に収まる大きさの平置き・
光沢の贈答用化粧箱

通気口穴があり、内容量・生産地・生産者様名を記載
いただけます。

宅配
60
サイズ

宅配便 60 サイズで配送可能

内寸：250×177×50mm
化粧箱 25 枚 / ケース



ONLINE
SHOP

2,900 円
(税込 3,190 円) / ケース

4 パック化粧箱 (250g 果実用パック及び紙ベジクラフト 16-12 対応)

4 パック平置きタイプ。1Kg 分の果実を
入れられるので、重量計算が簡単。

ペンで記載しやすいマット紙素材。

宅配
80
サイズ

宅配便 80 サイズで配送可能

内寸：340×250×50mm
化粧箱 25 枚 / 組



ONLINE
SHOP

3,000 円
(税込 3,300 円) / ケース



※パックは含まれません

配送：宅配便配送 ヤマト運輸 / ゆうパック

送料：別途必要。総額 3 万円以上 (税込) で送料無料対象。

当日
出荷

AM10 時までのご注文で当日出荷可能。
箱数によっては取寄せ後の発送です。

季節
商品

本商品は 4 月～9 月末までの季節限定販売です。

サン
フル

無償サンプルがございます。お気軽にお申し付けください。

20 組を超えるご注文の場合は、生産に日数がかかりますので、
必要時期の 1 か月以上前までにお申込をお願いいたします。
また、シーズン終盤 (7 月中旬～) のご注文については製造が
シーズン中に間に合わないことから、大口はお請けできない
場合がありますので、お早目にご注文ください。

ご注文数によって下記の通り割引いたします

商品名	規格	入数	ご注文数 (ケース)	値引	1 ケースあたりの価格
2 パック化粧箱 (250g パック専用)	250g 果実用パック 及び 紙ベジクラフト 16-12 ×2 パック (果実 500g 分相当)	化粧箱 25 枚 / ケース	1～9	—	2,900 円 (税込 3,190 円)
			10～29	5%	2,755 円 (税込 3,030 円)
			30～49	7%	2,697 円 (税込 2,966 円)
			50～	10%	2,610 円 (税込 2,871 円)
4 パック化粧箱 (250g パック専用)	250g 果実用パック 及び 紙ベジクラフト 16-12 ×4 パック (果実 1000g 分相当)	化粧箱 25 枚 / ケース	1～9	—	3,000 円 (税込 3,300 円)
			10～29	5%	2,850 円 (税込 3,135 円)
			30～49	7%	2,790 円 (税込 3,069 円)
			50～	10%	2,700 円 (税込 2,970 円)

掲載商品の価格・仕様等は予告なく変更する場合や、取り扱いを中止する場合がございますのでご了承ください。

500g 果実用パック

店頭販売や加工用果実の発送に便利な大容量タイプ。100枚入とお手軽にご購入いただけます。



加工果実用などに便利な大容量タイプ

キロ単位で果実を送る際に便利なパックです。天面に15個の通気穴あり。通気性はブルーベリー専用のパックに比べるとかなり劣りますので、長距離輸送や贈答などには注意が必要です。

標準的なブルーベリー果実で500g入りますが、果実の大きさによってかなりの差が生じるため、サンプルなどで事前に内容量をご確認ください。

※重量の果実を入れるため、状況に合わせてホッチキスやセロテープの補助が必要な場合があります。

配送: 宅配便配送 ヤマト運輸 / ゆうパック

送料: 別途必要。総額3万円以上(税込)で送料無料対象。
送料の計算は、100枚入りの場合2ケース毎に1梱包分、600枚入りの場合は1ケース毎に1梱包分いただけます。



AM10時までのご注文で当日出荷可能。
ただし、大口の場合はお打合せ後となります。



本商品は4月～9月末までの季節限定販売です。



無償サンプルがございます。

メーカー様のシーズン内在庫が無くなった場合は、予告なく販売を終了する場合がございます。

100枚入 / 箱 **3,600円 (税込 3,960円)**

600枚入 / 箱 **18,900円 (税込 20,790円)**

材質	OPS
内容量	500g用(粒の大きさにより異なります)
外寸	220 x 140 x 48(mm) 16.7g
通気孔	天面15個
ラベル貼付面	天面(100 x 182mm)

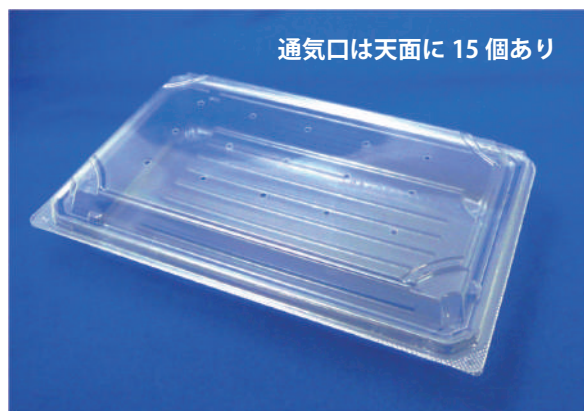

ご注文数によって下記の通り価格が異なります

商品名	入数	ご注文数	値引	1ケースあたりの価格	1枚当りの価格(税込)
500g 果実用パック 	100枚入 / 箱	1箱～	—	3,600円 (税込 3,960円)	@39.6円
		1箱～2箱	—	18,900円 (税込 20,790円)	@34.6円
	600枚入 / 箱	3箱～5箱	5%	17,955円 (税込 19,750円)	@32.9円
		6箱～10箱	7%	17,577円 (税込 19,334円)	@32.2円
		11箱～	10%	17,010円 (税込 18,711円)	@31.2円

まとめ買い割引は、600枚入 / 箱のみの対応とさせていただきます。100枚入 / 箱は対象外です。

メーカー様在庫確保の都合上、20箱以上のご注文の場合は、必要時期の1か月以上前までにご連絡ください。また、製造が必要な場合もございますので大口に関してはなるべくお早目にお申し込みください。

掲載商品の価格・仕様等は予告なく変更する場合や、取り扱いを中止する場合がございますのでご了承ください。

2 パック化粧箱 (500g 果実用パック専用)

※パックは含まれません



1Kg 分の果実を梱包できる化粧箱です。

光沢のある化粧箱。通気口穴があり、内容量・生産地・生産者様名を記載いただけます。



宅配便 60 サイズで配送可能

内寸：285×225×52mm
化粧箱 25 枚 / ケース



3,300 円

(税込 3,630 円) / ケース

1枚あたり
145.2 円
(税込)

4 パック化粧箱 (500g 果実用パック専用)

「500g 果実用パック」2 パック平置き ×2 段の 2Kg 分
梱包。重量に耐えられる丈夫な化粧箱。
通気穴・農園名記載欄あり。



宅配便 80 サイズで配送可能

内寸：283×222×107mm
化粧箱 20 枚 / ケース



2,800 円

(税込 3,080 円) / ケース



1枚あたり
154.0 円
(税込)

※パックは含まれません

配送： 宅配便配送 ヤマト運輸 / ゆうパック

送料： 別途必要。総額 3 万円以上 (税込) で送料無料対象。



AM10 時までのご注文で当日出荷可能。
箱数によっては取寄せ後の発送です。



本商品は 4 月～9 月末までの季節限定販売です。



無償サンプルがございます。お気軽にお申し付けください。

20 組を超えるご注文の場合は、生産に日数がかかりますので、
必要時期の 1 か月以上前までにお申込をお願いいたします。
また、シーズン終盤 (7 月中旬～) のご注文については製造が
シーズン中に間に合わないことから、大口はお請けできない
場合がありますので、お早目にご注文ください。

ご注文数によって下記の通り割引いたします

商品名	規格	入数	ご注文数 (ケース)	値引	1 ケースあたりの価格
2 パック化粧箱 (500g パック専用)	500g 果実用パック ×2 パック (果実 1000g 分相当)	化粧箱 25 枚 / ケース	1～9	—	3,300 円 (税込 3,630 円)
			10～29	5%	3,135 円 (税込 3,448 円)
			30～49	7%	3,069 円 (税込 3,375 円)
			50～	10%	2,970 円 (税込 3,267 円)
4 パック化粧箱 (500g パック専用)	500g 果実用パック ×4 パック (果実 2000g 分相当)	化粧箱 20 枚 / ケース	1～9	—	2,800 円 (税込 3,080 円)
			10～29	5%	2,660 円 (税込 2,926 円)
			30～49	7%	2,604 円 (税込 2,864 円)
			50～	10%	2,520 円 (税込 2,772 円)

掲載商品の価格・仕様等は予告なく変更する場合や、取り扱いを中止する場合がございますのでご了承ください。

かご型ブルーベリーカップ

通気性抜群のかご型タイプ。摘み取り園で使用されていることが多いです。
容器のみ・フタのみのご購入も可能。



100g用と150g用の2種のカップと、それに対応するフタの組み合わせを自由に選べます。



配送： 宅配便配送 ヤマト運輸/ゆうパック

送料： 別途必要。総額3万円以上(税込)で送料無料対象。
送料は1箱あたり1梱包分の送料をいただきます。
※容器とフタは別々に送料がかかります。

当日出荷

又は

取寄せ

AM10時までのご注文で当日出荷可能。
ただし、当社倉庫に多く在庫はございませんので、ご注文が集中した場合、「10cm高フタ」「13cm穴あき高フタ」はメーカーより取寄せ後の発送です。取寄せとなった場合は発送までに3営業日程いただきます。

季節商品

本商品は4月～9月末までの季節限定販売です。

サンプル

無償サンプルがございます。

メーカー様のシーズン内在庫が無くなった場合は、予告なく販売を終了する場合がございます。

100g かご型ブルーベリーカップ



単品で買うより
お得なセット



品名	100gかご型容器+平フタ2,500組セット	100gかご型容器	10cm平フタ	10cm高フタ <small>※注意1 ※注意2</small>
入数	容器：1,250個入×2箱 フタ：2,500枚入×1箱	1,250個/箱	2,500枚/箱	2,500枚/箱
サイズ・重量		φ100×高さ45(mm) 重量：8.0g	φ102×高さ7(mm) 重量：2.6g	φ103×高さ20(mm) 重量：3.1g
材質	容器：PP、フタ：A-PET	PP	A-PET	A-PET
価格	48,000円/組 (税込 52,800円)	18,500円/箱 (税込 20,350円)	13,500円/箱 (税込 14,850円)	14,500円/箱 (税込 15,950円)
単価(税込)	@21.1円/組	@16.3円/個	@5.9円/枚	@6.3円/枚

※注意1) 「10cm高フタ」はメーカー取寄せ品のため、発送までに3営業日程いただきます。

※注意2) 「10cm高フタ」と100gかご容器を2500組セットで購入される場合は、49,000円(税込53,900円)です。

掲載商品の価格・仕様等は予告なく変更する場合や、取り扱いを中止する場合もございますのでご了承ください。

150 g かご型ブルーベリーカップ

ONLINE SHOP



単品で買うより
お得なセット



品名	150g かご型容器 + 平フタ 1,000 組セット	150g かご型容器	13 cm 平フタ	13 cm 穴あき高フタ ※注意 2 ※注意 3
入数	容器：1,000 個入 ×1 箱 フタ：1,000 枚入 ×1 箱	1,000 個 / 箱	1,000 枚 / 箱	1,500 枚 / 箱
サイズ・重量		φ129×高さ 45 (mm) 重量：15.0g	φ131×高さ 8 (mm) 重量：4.3g	φ132×高さ 22 (mm) 重量：5.7g
材質	容器：PP、フタ：A-PET	PP	A-PET	A-PET
価格	26,700 円 / 組 (税込 29,370 円)	20,800 円 / 箱 (税込 22,880 円)	7,400 円 / 箱 (税込 8,140 円)	11,000 円 / 箱 (税込 12,100 円)
単価 (税込)	@29.4 円 / 組	@22.9 円 / 個	@8.1 円 / 枚	@8.1 円 / 枚

※注意 1) 「13 cm 穴開き高フタ」はメーカー取寄せ品のため、発送までに 3 営業日程いただきます。

※注意 2) 「13 cm 穴開き高フタ」と 150g かご容器をセットで購入される場合は、30,300 円 (税込 33,330 円) で提供いたしますが、容器とフタの入数が異なるため容器 1000 個 + フタ 1500 枚でのお届けとなりますことご了承ください。

化粧箱及び仕切り板 (100 g かご型ブルーベリーカップ用)



※カップ容器は含まれておりません。

P.3 掲載の「125g 8 パック用化粧箱」に専用の仕切り板を追加することで、100g かご型カップにご利用頂ける化粧箱となります。



宅配便 60 サイズで配送可能

規格	100g かご型ブルーベリーカップ ×5 個用 ※ブルーベリー果実 約 500g 分相当 ※150g かご型カップは使用できません
内寸	258×227×30mm
入数	化粧箱 + 仕切り板 50 組分 / 1 個口梱包 【梱包内容】25 枚入化粧箱 ×2 箱 50 枚入仕切り板 ×1 箱

配送：宅配便配送 ヤマト運輸 / ゆうパック

送料：別途必要。総額 3 万円以上 (税込) で送料無料対象。



AM10 時までのご注文で当日出荷可能。
箱数によっては取寄せ後の発送です。



本商品は 4 月～9 月末までの季節限定販売です。



無償サンプルがございます。お気軽にお申し付けください。



仕切り板 50 枚 / 化粧箱 50 枚セット

7,400 円 (税込 8,140 円) / セット

仕切り板のみ 50 枚 / 組

2,000 円 (税込 2,200 円) / 組

掲載商品の価格・仕様等は予告なく変更する場合や、取り扱いを中止する場合がございますのでご了承ください。

ダイヤカット型果実パック

宝石のような形状のため、プレミアム感を演出して売り場に果実を並べたい方にお勧めです。汎用パックのため様々な果実や野菜にご利用ください。



通気穴は天面に8つあり。ブルーベリーだけではなくいちご・トマト・ブドウなど様々な果実にご利用いただけます。



配送： 宅配便配送 ヤマト運輸/ゆうパック

送料： 別途必要。総額3万円以上(税込)で送料無料対象。

当日出荷

AM10時までのご注文で当日出荷可能。
ただし、大口の場合はお打合せ後となります。

本品は2023年度より通年販売いたします。

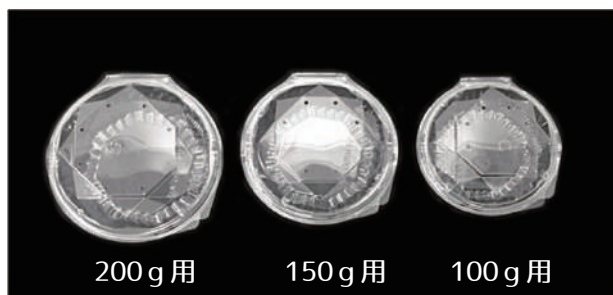

200g用

150g用

100g用



サンプル

果実の種類や入れ方によって内容量(重量)が大きく異なります。

まずはサンプルでご確認ください。

ご注文数によって下記の通り割引いたします

	入数	材質	外寸	重量	購入数	値引き	価格
100g ダイヤカット型 果実パック 	1,200 枚入	A-PET	109×107×50 (mm) 本体高さ 30mm 蓋高さ 20mm	6.3g	1箱～2箱	—	14,000円 (税込 15,400円)
					3箱～5箱	5%引	13,300円 (税込 14,630円)
					6箱～10箱	7%引	13,020円 (税込 14,322円)
					11箱～	10%引	12,600円 (税込 13,860円)
150g ダイヤカット型 果実パック 	1,200 枚入	A-PET	119×118×55 (mm) 本体高さ 32mm 蓋高さ 23mm	7.5g	1箱～2箱	—	15,400円 (税込 16,940円)
					3箱～5箱	5%引	14,630円 (税込 16,093円)
					6箱～10箱	7%引	14,322円 (税込 15,754円)
					11箱～	10%引	13,860円 (税込 15,246円)
200g ダイヤカット型 果実パック 	800 枚入	A-PET	131×127×61 (mm) 本体高さ 36mm 蓋高さ 25mm	8.8g	1箱～2箱	—	12,000円 (税込 13,200円)
					3箱～5箱	5%引	11,400円 (税込 12,540円)
					6箱～10箱	7%引	11,160円 (税込 12,276円)
					11箱～	10%引	10,800円 (税込 11,880円)

掲載商品の価格・仕様等は予告なく変更する場合や、取り扱いを中止する場合もございますのでご了承ください。

化粧箱及び仕切り板（100gダイヤカット型パック用）



※パックは
含まれません

P.3 掲載の「125g 8 パック用化粧箱」に専用の仕切り板を追加することで、100gダイヤカット型パックにご利用頂ける化粧箱となります。

※150g/200gダイヤ型パックにはご利用頂けません。



宅配便 60 サイズで配送可能

配送： 宅配便配送 ヤマト運輸 / ゆうパック

送料： 別途必要。総額 3 万円以上（税込）で送料無料対象。



AM10 時までのご注文で当日出荷可能。
箱数によっては取寄せ後の発送です。



本商品は 4 月～9 月末までの季節限定販売です。



無償サンプルがございます。お気軽にお申し付けください。



仕切り板 50 枚 / 化粧箱 50 枚セット

7,200 円 (税込 7,920 円) / セット

仕切り板 50 枚のみ / 組

1,900 円 (税込 2,090 円) / 組

パックの耐熱温度と取り扱いについて

当社取扱いの容器の素材には、「A-PET」・「OPS」、2023 年度からは「OPET」等があります。素材によって耐熱温度が異なるため保管にご注意ください。

① A-PET

透明性が高く、耐油性に優れた素材です。多くの青果物用パックの素材で使用されています。ただし、**耐熱性は他のプラスチック食品容器よりも低く、耐熱温度は「60℃」です。**また**適用温度は 0～60℃のため、適用温度外でのご使用は責任を負いかねます。**

当社商品では「100g・125g ブルーベリー専用パック」、「250g 果実用パック」、「ダイヤカット型パック」等多くの青果物用の容器に使用されています。

A-PET 素材使用の製品につきまして、下記が原因でパックが変形を起こす事例がございます。

- | | |
|-------------------------|-----------------------|
| ①直射日光に当たる場所に置く | ②高温になる機械のそばに置く |
| ③西日が当たる場所やビニールハウス内に保管する | ④過剰に段積みしたり、上に重いものを置く |
| ⑤外装箱から出す、天地を無視した保管をする | ⑥倉庫内が常に 40 度を超える場所に置く |

② OPET

従来の APET 素材を縦横へ引き延ばし、耐熱性を向上させた素材です。**耐熱温度は「80℃」。**破れにくく破片混入のクレームを防ぎます。耐油性・耐薬品性あり。**耐寒性があり冷凍での実績がある商品ですが、予め輸送テストなどで検証の上でご使用ください。**当社商品では「OSA シリーズ」で使用されています。

③ OPS

透明性が高く、耐寒性に優れている。**耐熱温度は 85℃。**ただし**耐油性が低く、柑橘系の皮に含まれる油分などにより変質する場合があります。**当社商品では「500g 果実用パック」に使用。

保管される場合は容器素材の特徴をご理解いただいた上で冷暗所に保管し、ご使用ください。また、ご購入後 1 週間以上経った商品の交換には応じられませんのでご注意ください。

掲載商品の価格・仕様等は予告なく変更する場合や、取り扱いを中止する場合もございますのでご了承ください。

紙ベジクラフト **NEW!**

シンプルなクラフト紙の容器です。天面にデザインを模した空気穴があります。
125gブルーベリー専用パック、250g果実用パックと同サイズです。

オーシャン貿易とエフピコチューパ社、共同開発の新商品です！
お客様のご要望を多く頂いておりました紙製の容器です。

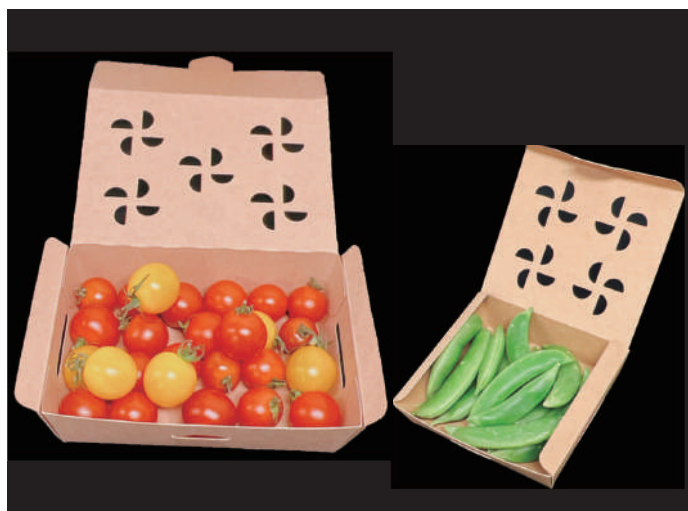

環境に配慮した脱プラへの取り組みに！

環境に配慮し、脱プラ・減プラに切り替えをされている方が増えています。オーシャン貿易では多くのお客様よりご意見を頂戴し、環境負荷の少ない紙容器をパックメーカーのエフピコチューパ社と共に開発いたしました。

従来の紙容器からさらにナイロンフィルムを除き、ナチュラルな風合いのクラフト紙を採用。ブルーベリー果実だけではなく、アイデア次第で様々な果実や野菜にご利用いただけます。

通気穴は天面と側面

通気穴は天面と側面に。天面の通気穴は花のようなデザインを模しています。

内面に撥水加工あり

容器内面に撥水加工を施し、果実の汁が外面に染み出さないようになっています。

※多量の水分子の場合は事前に検証ください。

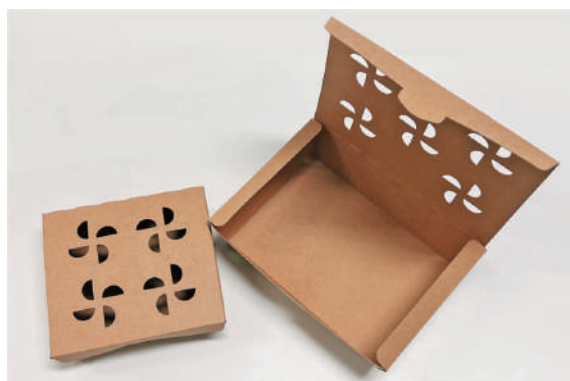

用途にあわせて2種のサイズを用意

P.2の「125gブルーベリー専用パック」、P.5の「250g果実用パック」と同外寸の容器となります。入れる果実の量や種類に合わせてお選びいただけます。

様々な果実・野菜でご使用いただける汎用容器ですので、サンプル品では是非お試しください。

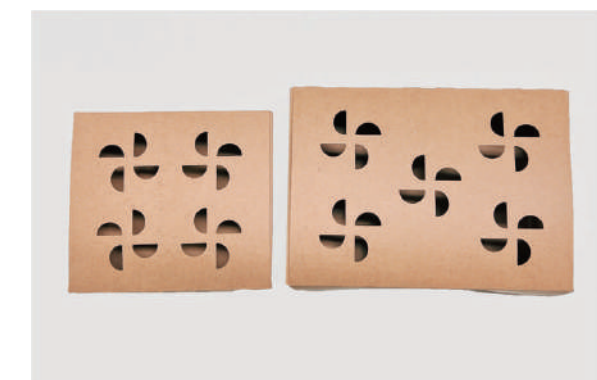

既存の化粧箱が使用可能！

「125gブルーベリー専用パック」、「250g果実用パック」と同外寸の容器のため、それぞれの化粧箱も使用できます。



掲載商品の価格・仕様等は予告なく変更する場合や、取り扱いを中止する場合もございますのでご了承ください。

紙ベジクラフト 12-11 (ブルーベリー果実 150g 相当)



1枚あたり
29.7 円
(税込)

P.2の「125g用ブルーベリー専用パック」と同外寸の紙容器です(内容量は異なります)。一般的なブルーベリー容器としてや、小さめの果実にご使用ください。

材 質	紙
内 容 量	ブルーベリー果実 150g 相当 (大粒の場合は 125g 前後)
入 数	600 枚 / ケース (バラ販売不可)
外 寸	120 x 109 x 31(mm) 15.3 g
対象化粧箱	125g パック専用化粧箱 (4 パック / 6 パック / 8 パック / 12 パック用)

配送: 宅配便配送 ヤマト運輸 / ゆうパック
送料: 別途必要。総額 3 万円以上 (税込) で送料無料対象。

当日出荷 AM10 時までのご注文で当日出荷可能。

季節商品 本商品は 4 月～9 月末までの季節限定販売です。

サンプル 無償サンプルがございます。



600 枚入り / ケース

16,200 円

(税込 17,820 円) / ケース

紙ベジクラフト 16-12 (ブルーベリー果実 300g 相当)

P.5の「250g用果実用パック」と同外寸の紙容器です(内容量は異なります)。ブルーベリーだけではなく様々な果実や野菜にご利用いただけます。

材 質	紙
内 容 量	ブルーベリー果実 300g 相当 (大粒の場合は 250g 前後)
入 数	450 枚 / ケース (バラ販売不可)
外 寸	163 x 120 x 42mm 22.8 g
対象化粧箱	250g 果実用パック専用化粧箱 (2 パック / 4 パック用)



1枚あたり
47.7 円
(税込)



配送: 宅配便配送 ヤマト運輸 / ゆうパック
送料: 別途必要。総額 3 万円以上 (税込) で送料無料対象。

当日出荷 AM10 時までのご注文で当日出荷可能。

季節商品 本商品は 4 月～9 月末までの季節限定販売です。

サンプル 無償サンプルがございます。



450 枚入り / ケース

19,510 円

(税込 21,461 円) / ケース

※パック容器はシーズン途中で完売となる場合がございます。早め早めのご注文をよろしくお願ひします。
※大口注文はメーカー直送にて路線便でお届けする場合がございます。

掲載商品の価格・仕様等は予告なく変更する場合や、取り扱いを中止する場合も場合がございますのでご了承ください。

AP ロイヤルシリーズ

スタンダードな角型の透明容器。容器とフター一体型。
リブが無い形状のため、容器の中身が見えやすい作りとなっています。



13-13D

クリアな四角い容器でリブがない形状のため、中の果実がはっきりキレイに見えます。
また、本体と蓋が一体型なので作業性も抜群です。



ミニトマト・ブドウ・キンカン等、様々な果実でご利用いただけます。

形状は正方形タイプと長方形タイプの2種。
正方形タイプはブルーベリー等、長方形タイプは房付きのブドウなどにご利用いただけます。

正方形型の「18-18」はブルーベリー果実が600g近く入る大容量タイプ。

長期間の保存や長距離輸送、やわらかい果実には不向きですが、一度にたくさんの果実を梱包したい方におススメです。



メーカー様のシーズン内在庫が無くなった場合は、予告なく販売を終了する場合がございます。



18-18R

製造元 エフピコチューパ株式会社

配送： **宅配便配送** ヤマト運輸 / ゆうパック

送料： 別途必要。総額3万円以上（税込）で送料無料対象。

取寄品

メーカーより取寄せ後の発送のため、ご注文から発送までに3～5営業日程いただきます。

5日後発送



季節商品

本商品は4月～9月末までの季節限定販売です。

サンプル

無償サンプルがございます。

掲載商品の価格・仕様等は予告なく変更する場合や、取り扱いを中止する場合もございますのでご了承ください。

材質：エコ A-PET		内容量目安	入数	サイズ・重量	価 格
AP ロイヤル 12-12R 	ブルーベリー果実 約 180～200g 相当 	600 枚入り ※2022 年に 700 枚入り から変更	120×118×67mm 16g	9,000 円 / 箱 (税込 9,900 円) 1 枚当たり 16.5 円 / 枚	
AP ロイヤル 13-13D 	ブルーベリー果実 約 250g 相当 	500 枚入り	132×130×67mm 19.4g	9,700 円 / 箱 (税込 10,670 円) 1 枚当たり 21.3 円 / 枚	
AP ロイヤル 18-18R 	ブルーベリー果実 約 550～650g 相当 ※注 1 	300 枚入り	182×180×67mm 34.5g	10,000 円 / 箱 (税込 11,000 円) 1 枚当たり 36.7 円 / 枚	
AP ロイヤル 11-16D 	ブルーベリー果実 約 250～280g 相当 	400 枚入り	160×112×67mm 20.3g	8,800 円 / 箱 (税込 9,680 円) 1 枚当たり 24.2 円 / 枚	
AP ロイヤル 12-19R 	ブルーベリー果実 約 300g 相当 	400 枚入り ※2022 年に 500 枚入り から変更	187×120×60mm 22.3g	8,900 円 / 箱 (税込 9,790 円) 1 枚当たり 24.4 円 / 枚	
AP ロイヤル 14-18R 	ブルーベリー果実 約 350～420g 相当 ※注 2 	400 枚入り	182×140×67mm 26.8g	10,200 円 / 箱 (税込 11,220 円) 1 枚当たり 28.0 円 / 枚	

※注 1・注 2：果実の大きさや詰め方によって大きく重量が変わります。
事前にサンプル等でご確認くださいませますようお願いいたします。

掲載商品の価格・仕様等は予告なく変更する場合や、取り扱いを中止する場合もございますのでご了承ください。

PC カップ LMB シリーズ

従来の丸型カップに通気性を強化した汎用性の高い青果用容器です。
容器・フタの通気穴で鮮度を維持します。



内容量に合わせてサイズが選べる丸型カップ容器。
より通気性を強化し様々な青果物でご利用いただけるようになりました！

底面に脚を付け、4か所穴をあけることにより容器内の通気性を向上。更にフタ上部に4か所の穴と、サイドのダクトで上下左右の通気性を確保しています。

ブルーベリーやミニトマト、スナップエンドウなど、様々な青果物でご利用いただけます。

サイズは直径120mmの容器が2種、直径129mmの容器が4種。それぞれに高さ違いがあり。容器とフタは別々のため、必要に応じてお求めください。

ブルーベリーに使用する際は、実の重さでつぶれる恐れがあるため、高さのある「PC-650LMB」や「PC-860LMB」は避けてお選びいただいた方が安心です。

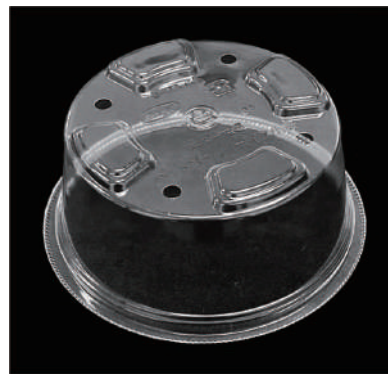

製造元 エフピコチューパ株式会社

配送： **宅配便配送** ヤマト運輸 / ゆうパック

送料： 別途必要。総額3万円以上（税込）で送料無料対象。

取寄品

メーカーより取寄せ後の発送のため、ご注文から発送までに3～5営業日程いただきます。

5日後発送

季節商品

本商品は4月～9月末までの季節限定販売です。

サンプル

無償サンプルがございます。

容器とフタは別々にお求めください。

※メーカー様のシーズン内在庫が無くなった場合は、予告なく販売を終了する場合がございます。

掲載商品の価格・仕様等は予告なく変更する場合や、取り扱いを中止する場合もございますのでご了承ください。

材質：エコ A-PET

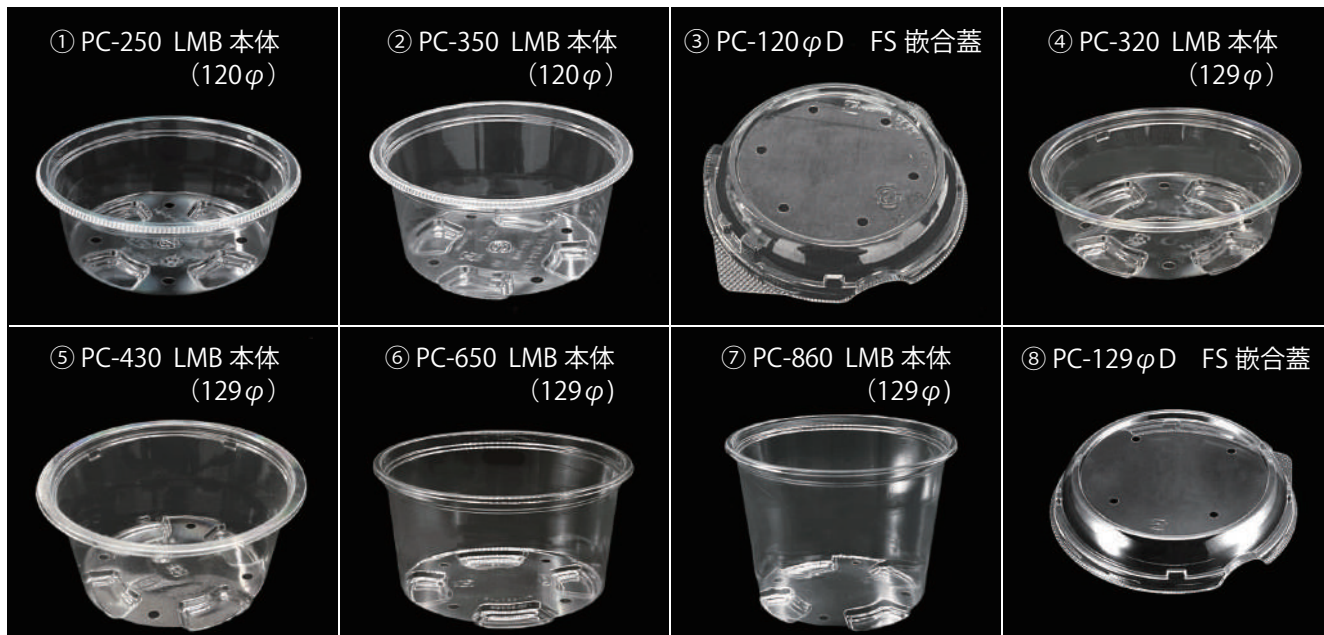

品名	サイズ・重量	入数	内容量目安	価格
① PC-250 LMB 本体 (120φ)	120×120×46 6.90g	1,000 枚	ブルーベリー果実 約 200 ~ 220g 相当	10,100 円 (税込 11,110 円)
② PC-350 LMB 本体 (120φ)	120×120×57 7.90g	1,000 枚	ブルーベリー果実 約 240 ~ 250g 相当	10,800 円 (税込 11,880 円)
③ PC-120φD FS 嵌合蓋	123×123×23 4.50g	1,000 枚		8,100 円 (税込 8,910 円)
④ PC-320 LMB 本体 (129φ)	129×129×39 6.87g	1,000 枚	ブルーベリー果実 約 240 ~ 250g 相当	10,100 円 (税込 11,110 円)
⑤ PC-430 LMB 本体 (129φ)	129×129×61 10.20g	1,000 枚	ブルーベリー果実 約 320 ~ 340g 相当	12,400 円 (税込 13,640 円)
⑥ PC-650 LMB 本体 (129φ)	129×129×71 11.40g	1,000 枚	—	13,500 円 (税込 14,850 円)
⑦ PC-860 LMB 本体 (129φ)	129×129×97 15.10g	1,000 枚	—	15,700 円 (税込 17,270 円)
⑧ PC-129φD FS 嵌合蓋	132×132×25 4.80g	1,000 枚		8,700 円 (税込 9,570 円)



※メーカー様のシーズン内在庫が無くなった場合は、予告なく販売を終了する場合がございます。

掲載商品の価格・仕様等は予告なく変更する場合や、取り扱いを中止する場合がございますのでご了承ください。

PC カップ (V) シリーズ

密封性の高いバケツ型のカップです好みのサイズの容器とフタを組み合わせでご注文いただけます。

様々な青果物でご利用いただける汎用容器です。
「穴あき高フタ」以外は通気性がないためご注意ください。

配送： 宅配便配送 ヤマト運輸/ゆうパック

送料： 別途必要。総額3万円以上(税込)で送料無料対象。
容器とフタは別々に送料がかかります。

取寄品 メーカーより取寄せ後の発送のため、
ご注文から発送までに3~5営業日
5日後発送 程いただきます。

季節商品 本商品は4月~9月末までの
季節限定販売です。

サンプル 無償サンプルがございます。



● 直径 10 cmタイプ



● 直径 13 cmタイプ



品名	外寸 (mm)	1枚重量	入数	価格
① PC-180MB 本体 (V)	直径 100×39	4.3 g	2,500 枚	14,800 円 (税込 16,280 円)
② PC-200MB 本体 (V)	直径 100×43	4.3 g	2,500 枚	15,300 円 (税込 16,830 円)
③ PC-250MB 本体 (V)	直径 100×52	5.4 g	2,500 枚	16,700 円 (税込 18,370 円)
④ PC-100φ TC (10 cm平フタ)	直径 103×7	2.3 g	2,500 枚	12,500 円 (税込 13,750 円)
⑤ 10 cm高フタ	直径 103×20	3.1 g	2,500 枚	14,500 円 (税込 15,950 円)
⑥ PC-300MB 本体 (V)	直径 129×40	7.6 g	1,000 枚	12,200 円 (税込 13,420 円)
⑦ PC-430MB 本体 (V)	直径 129×56	9.5 g	1,000 枚	14,700 円 (税込 16,170 円)
⑧ PC-700MB 本体 (V)	直径 129×95	12.9 g	1,000 枚	16,800 円 (税込 18,480 円)
⑨ PC-129φ TC (13 cm平フタ)	直径 132×7	4.3 g	1,000 枚	9,200 円 (税込 10,120 円)
⑩ 13 cm穴開き高フタ	直径 131×26	5.7 g	1,500 枚	11,000 円 (税込 12,100 円)

材質：エコ A-PET

掲載商品の価格・仕様等は予告なく変更する場合や、取り扱いを中止する場合もございますのでご了承ください。

紙ベジシリーズ

環境に配慮したサステナブルな紙素材の汎用容器です。
ブルーベリーだけでなく様々な果実や野菜に使用できます。



環境負荷の少ない紙素材の容器です。
持続可能な森林活用・保全を目的として誕生した
認証である「FSC 認証」を取得している製品です。



配送: 宅配便配送 ヤマト運輸 / ゆうパック
送料: 別途必要。総額 3 万円以上 (税込) で送料無料対象。

色は「赤」と「黒」の 2 色 (箱内面はどちらも緑色)。
サイズは 4 種類を展開しています。

ブルーベリーだけでなくミニトマトなどの青果物等に
ご利用いただけます。

取寄品

メーカーより取寄せ後の発送のため、ご注文から
発送までに 3 ~ 5 営業日程いただきます。

**5日後
発送**





**季節
商品**

本商品は 4 月 ~ 9 月末までの季節限定販売です。

**サン
スル**

無償サンプルがございます。



	紙ベジ 80 角 FSM	紙ベジ 85 角 FSM	紙ベジ 90 角 FSM	紙ベジ 95 角 FSM
内容量目安	ブルーベリー果実 約 100 ~ 125 g 相当	ブルーベリー果実 約 150 ~ 175 g 相当	ブルーベリー果実 約 175 ~ 200 g 相当	ブルーベリー果実 約 225 ~ 250 g 相当
ケース入数	600 枚入り	600 枚入り	600 枚入り	600 枚入り
外 寸	80×80×60 (mm)	85×85×65 (mm)	90×90×70 (mm)	95×95×75 (mm)
1 枚あたり重量	10.8 g	12.1 g	13.3 g	14.7 g
材 質	紙 ※窓部分に透明フィルムの貼付あり			
通 気 穴	容器左右に 3 穴ずつ			
色	赤・黒 (どちらも内面は緑色)			
価 格	 24,000 円 (税込 26,400 円) 1 枚あたり @ 44.0 円	 25,400 円 (税込 27,940 円) 1 枚あたり @ 46.5 円	 28,500 円 (税込 31,350 円) 1 枚あたり @ 52.2 円	 29,800 円 (税込 32,780 円) 1 枚あたり @ 54.6 円

※メーカー様のシーズン内在庫が無くなった場合は、予告なく販売を終了する場合がございます。

掲載商品の価格・仕様等は予告なく変更する場合や、取り扱いを中止する場合がございますのでご了承ください。

容器類 規格一覽

容器に入れる果実の種類や大きさなどによって、容器の相性があります。
ご利用されるスタイルに合わせた容器をご使用ください。

※内容量は一般的な中粒程度のブルーベリー果実で測定しています。

粒の大きさによって誤差が生じますので、正確な重量はサンプル等でご確認ください。

※かご型ブルーベリーカップ・PCカップシリーズはフタなしの状態での外寸です。

※通気性は右表のとおりの評価となります。

果実の硬さや使用目的に合わせて選択ください。

◎	非常に優れている	△	やや劣る
○	優れている	×	通気性なし

品名	100gブルーベリー専用パック	125gブルーベリー専用パック	250g果実用パック	500g果実用パック
入数	1,200枚入り	800枚入り	400枚/1,600枚入り	100枚/600枚入り
内容量	100g (大粒で80g)	125g (大粒で100g)	約250g	約500g
材質	A-PET	A-PET	A-PET	OPS
外寸/重量	111×112×31mm、8.3g	114×128×36mm、13.6g	123×169×48mm、15.0g	220×140×48mm、16.7g
通気孔	容器側面16か所 フタ20か所	容器側面14か所 フタ18か所	天面5か所、底面4か所 フタ左右2か所	天面15か所
通気性評価	◎	◎	○	△
価格(税込)	20,460円/箱	16,280円/箱	7,480円/400枚入/箱 27,720円/1600枚入/箱	3,960円/100枚入/箱 20,790円/600枚入/箱
1枚当たりの単価(税込)	17.0円/枚	20.3円/枚	17.3円/枚 ※1600枚入の場合	34.6円/枚 ※600枚入の場合

品名	100gかご型ブルーベリーカップ	150gかご型ブルーベリーカップ	100gダイヤカット型パック	150gダイヤカット型パック	200gダイヤカット型パック
入数	1,250個入り	1,000個入り	1,200個入り	1,200個入り	800個入り
内容量	約100g	約150g	約100g	約150g	約200g
材質	PP	PP	A-PET	A-PET	A-PET
外寸/重量	φ100×高45mm、8.0g	φ129×高45mm、15.0g	109×107×50mm、6.3g	119×118×55mm、7.5g	130×127×61mm、8.8g
通気孔	かご状	かご状	天面に8穴	天面に8穴	天面に8穴
通気性評価	◎	◎	△	△	△
価格(税込)	20,350円/容器のみ1250個入 52,800円/容器+フタ2500組	22,880円/容器のみ1000個入 29,370円/容器+フタ1000組	15,400円/箱	16,940円/箱	13,200円/箱
1枚当たりの単価(税込)	21.1円(容器+フタ)	29.4円(容器+フタ)	12.8円/枚	14.1円/枚	16.5円/枚

掲載商品の価格・仕様等は予告なく変更する場合や、取り扱いを中止する場合もございますのでご了承ください。

● AP ロイヤルシリーズ P.15・16

品名	12-12R	13-13D	18-18R	11-16D	12-19R	14-18R
入数	600枚入り	500枚入り	300枚入り	400枚入り	400枚入り	400枚入り
内容量	180～200g相当	約250g相当	550～650g相当	250～280g相当	約300g相当	350～420g相当
材質	エコ A-PET	エコ A-PET	エコ A-PET	エコ A-PET	エコ A-PET	エコ A-PET
外寸(mm)/重量	120×118×67, 16g	132×130×67, 19.4g	182×180×67, 34.5g	160×112×67, 20.3g	187×120×60, 22.3g	182×140×67, 26.8g
通気性	△	△	△	△	△	△
価格(税込)	9,900円/箱	10,670円/箱	11,000円/箱	9,680円/箱	9,790円/箱	11,220円/箱
1枚当たり	16.5円/枚	21.3円/枚	36.6円/枚	24.2円/枚	24.4円/枚	28.0円/枚

● PC カップ LMB シリーズ P.17・18 ※必要に応じて別途フタをお求めください。

品名	PC-250LMB 本体	PC-350LMB 本体	PC-320LMB 本体	PC-430LMB 本体	PC-650LMB 本体	PC-860LMB 本体
入数	1,000枚入り	1,000枚入り	1,000枚入り	1,000枚入り	1,000枚入り	1,000枚入り
材質	エコ A-PET	エコ A-PET	エコ A-PET	エコ A-PET	エコ A-PET	エコ A-PET
外寸(mm)/重量	120×120×46, 6.9g	120×120×57, 7.9g	129×129×39, 6.8g	129×129×61, 10.2g	129×129×71, 11.4g	129×129×97, 15.1g
通気性	○	○	○	○	○	○
価格(税込)	11,110円/箱	11,880円/箱	11,110円/箱	13,640円/箱	14,850円/箱	17,270円/箱
1枚当たり	11.1円/枚	11.9円/枚	11.1円/枚	13.6円/枚	14.8円/枚	17.2円/枚

● PC カップ (V) シリーズ P.19

品名	PC-180MB(V)	PC-200MB(V)	PC-250MB(V)	PC-300MB(V)	PC-430MB(V)	PC-700MB(V)
入数	2,500枚入り	2,500枚入り	2,500枚入り	1,000枚入り	1,000枚入り	1,000枚入り
材質	エコ A-PET	エコ A-PET	エコ A-PET	エコ A-PET	エコ A-PET	エコ A-PET
外寸(mm)/重量	φ100×39, 4.3g	φ100×43, 4.3g	φ100×52, 5.4g	φ129×40, 7.6g	φ129×56, 9.5g	φ129×95, 12.9g
通気性	×	×	×	×	×	×
価格(税込)	16,280円/箱	16,830円/箱	18,370円/箱	13,420円/箱	16,170円/箱	18,480円/箱
1枚当たり	6.5円/枚	6.7円/枚	7.3円/枚	13.4円/枚	16.1円/枚	18.5円/枚

● 紙ベジシリーズ P.13～14、20

品名	紙ベジクラフト 12-11	紙ベジクラフト 16-12	紙ベジ 80 角	紙ベジ 85 角	紙ベジ 90 角	紙ベジ 95 角
入数	600枚入り	450枚入り	600枚入り	600枚入り	600枚入り	600枚入り
内容量	125～150g相当	250～300g相当	100～125g相当	150～175g相当	175～200g相当	225～250g相当
材質	紙	紙	紙	紙	紙	紙
外寸(mm)/重量	120×109×31, 15.3g	163×120×42, 22.8g	80×80×60, 10.8g	85×85×65, 12.1g	90×90×70, 13.3g	95×95×75, 14.7g
通気性	○	○	△	△	△	△
価格(税込)	17,820円/箱	21,461円/箱	26,400円/箱	27,940円/箱	31,350円/箱	32,780円/箱
1枚当たり	29.7円/枚	47.7円/枚	44.0円/枚	46.5円/枚	52.2円/枚	54.6円/枚

掲載商品の価格・仕様等は予告なく変更する場合や、取り扱いを中止する場合がございますのでご了承ください。

冷凍果実用チャック付き袋

シーラーを使用することで袋上部をハサミでカットするまで密封が保持できる袋です。

冷凍果実用チャック付き袋



冷凍ブルーベリー果実が約 500g 分入るチャック付き袋です。ハサミでカットするまで密閉性を保つため、果実ご購入者様に安全・安心感をアピールできます。



使用方法

チャックの逆側から果実を入れ、詰めた後はシーラー機（シーラー）で溶接し、密封をしてください。

密封溶接に使用するシーラー機は別途必要となります。シーラーは当店にて販売しておりませんので、お客様にてご用意ください。

※ご利用頂けるシーラー機のサイズは 20 cm 幅以上のものです。

※開封後の返品はできませんので、予めサンプルでご確認ください。

※本商品は真空パック用ではございません。



お客様の園のロゴマーク等のシールを貼っていただくと、オリジナルの商品として、アピール頂くことができます。

また、ブルーベリー以外の果物や野菜にもご利用頂けます。



入数	200 枚組 / 1,000 枚組
内容量	冷凍ブルーベリー果実 500g 分相当
材質	ナイロンフィルム
袋外寸	15.9×28.4 cm
内寸（梱包部分）	14.3×25 cm
色	透明・無地

配送： 宅配便配送 ヤマト運輸 / ゆうパック

送料： 別途必要。総額 3 万円以上（税込）で送料無料対象。



AM10 時までのご注文で当日出荷可能。



無償サンプルがございます。

入数：200 枚 **4,200 円** (税込 **4,620 円**)

入数：1,000 枚 (200 枚入 × 5 セット)
20,000 円 (税込 **22,000 円**)

掲載商品の価格・仕様等は予告なく変更する場合や、取り扱いを中止する場合もございますのでご了承ください。

チャック付き袋 スタンドタイプ

NEW!



ディスプレイに最適なスタンドタイプが新登場!

スタンドタイプのチャック付き袋は、ディスプレイ用途や、ある程度の厚みのある内容物にも対応できます。冷蔵、冷凍食品、農産加工品など、幅広い用途にご利用いただけます。

内容物は袋上部のチャック部分より入れていただけます。チャック部分は何度でも開閉が可能です。

※袋を密閉するには別途シール機が必要です。

シール機は左ページの「使用方法」をご覧ください。

※本品は真空パック用ではありません。

使用例



		250 g 用 (LZ-13)	500 g 用 (LZ-16)
入数		100 枚組 (50 枚入 × 2 セット)	100 枚組 (50 枚入 × 2 セット)
内容量		冷凍ブルーベリー果実 250g 分相当 約 460cc	冷凍ブルーベリー果実 500g 分相当 約 970cc
材質		ナイロン、ポリエチレン	ナイロン、ポリエチレン
サイズ	チャック上+下	32+190mm	32+230mm
	袋巾 (ガゼット巾)	130 (37) mm	160 (47) mm
用途例		農産加工品、水産加工品、冷凍食品、畜産加工品他	
価格		3,300 円 (税込 3,630 円)	4,800 円 (税込 5,280 円)

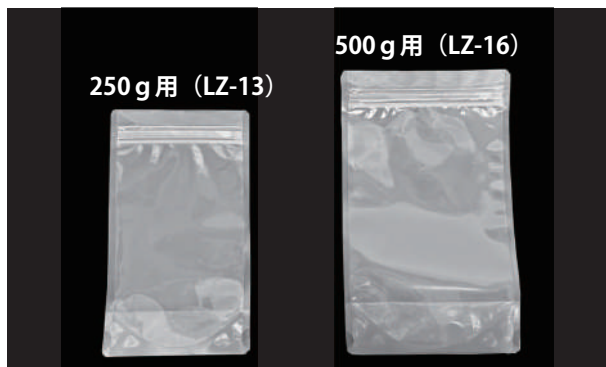

配送: **宅配便配送** ヤマト運輸 / ゆうパック

送料: 別途必要。総額 3 万円以上 (税込) で送料無料対象。

当日出荷

AM10 時までのご注文で当日出荷可能。

サンプル

無償サンプルがございます。

ONLINE SHOP



掲載商品の価格・仕様等は予告なく変更する場合や、取り扱いを中止する場合もございますのでご了承ください。

冷凍対応パック OSA シリーズ

NEW!

冷凍でも割れにくい、耐寒・耐熱・耐油性に優れた容器。
ブルーベリーだけでなく様々な果実や料理等に使用できる汎用フードパックです。



一般的に青果用として使用されている「A-PET」素材のパックは耐熱性が低い（耐熱温度 60℃）ため、熱のかかる用途には使用できず、冷凍下での使用を想定されていないため冷凍によるパック素材の硬化により破損やフタが開く等のトラブルが起こる場合があります。

「OPET」素材を使用している OSA シリーズのパックは A-PET より高い耐熱性、冷凍に耐えられる耐寒性があるため、冷凍果実の包装や、調理品など状況に応じて使用できます。

耐熱温度は 80℃、耐油性・耐薬品性も。

従来の APET は耐熱温度 60℃ですが、80℃まで耐熱温度を向上されています。※電子レンジは使用できません。また、耐油性・耐薬品性にも優れています。

高い耐寒性

一般的なプラスチック容器は冷凍すると素材が硬化し、衝撃で割れたり、蓋などが変形し開く恐れがありますが OSA シリーズの冷凍輸送テストをした結果、素材の硬化があまり見られず、蓋もしっかりと保持しています。

※中身や環境によって変わりますので、状況に応じて検証をしたうえでご判断ください。



環境に配慮したリサイクル素材

使用済ペットボトルをリサイクルした「エコ OPET」素材を使用。環境にも配慮した容器です。

用途に応じた複数のサイズを用意

サイズを 3 種用意しています。用途に応じてお選びいただけます。サンプルも準備していますので、是非お試しください。

掲載商品の価格・仕様等は予告なく変更する場合や、取り扱いを中止する場合がございますのでご了承ください。

耐寒・耐熱性パック OSA シリーズ



冷凍果実の包装や調理品など！様々な用途に。

耐熱・耐寒・耐油性のある OPET 素材を使用！
様々な冷凍果実の包装や、ソースやドレッシングを使用した調理品などに。また、破損しにくく破片混入などのリスクが低くなります。

※通気穴は開いていませんので、青果物で使用する場合はご注意ください。

※冷凍下で使用する場合は中身や環境、運搬条件によってパックへの負担が変わりますので、状況に応じてテストしてください。

使用例



	OSA12-12	OSA18-12	OSA23-14
入数	1000 枚入り	900 枚入り	400 枚入り
サイズ	120×120×46 (mm)	176×119×46 (mm)	223×139×46 (mm)
重量	7.30g / 枚	10.90g / 枚	17.90g / 枚
材質	エコ OPET	エコ OPET	エコ OPET
内容目安	ブルーベリー果実約 125g 相当	ブルーベリー果実約 200g 相当	ブルーベリー果実約 350g 相当
価格	10,800 円 (税込 11,880 円) / 箱	14,600 円 (税込 16,060 円) / 箱	11,000 円 (税込 12,100 円) / 箱
1 枚当たりの単価	11.9 円 / 枚 (税込)	17.8 円 / 枚 (税込)	30.3 円 / 枚 (税込)

配送： **宅配便配送** ヤマト運輸 / ゆうパック

送料：別途必要。総額 3 万円以上（税込）で送料無料対象。

取寄品

メーカーより取寄せ後の発送のため、ご注文から発送までに 3～5 営業日程いただきます。

5日後発送

サンプル

無償サンプルがございます。

掲載商品の価格・仕様等は予告なく変更する場合や、取り扱いを中止する場合がございますのでご了承ください。

冷凍対応ブルーベリー化粧箱 **NEW!**

撥水加工を施しており、冷蔵・冷凍で発送するような際にお使いいただけます。
 パックや冷凍用チャック付き袋等でご利用いただける汎用の化粧箱です。



※冷凍チャック付き袋
 スタンドタイプ LZ-13 使用例



20組を超えるご注文の場合は、生産に日数がかかりますので、必要時期の1か月以上前までにお申込をお願いいたします。
 また、シーズン終盤（7月中旬～）のご注文については製造がシーズン中に間に合わないことから、大口はお請けできない場合がありますので、お早目にご注文ください。

配送： 宅配便配送 ヤマト運輸 / ゆうパック
送料： 別途必要。総額3万円以上（税込）で送料無料対象。

- 当日出荷** AM10時までのご注文で当日出荷可能。箱数によっては取寄せ後の発送です。
- 季節商品** 本商品は4月～9月末までの季節限定販売です。
- サンプル** 無償サンプルがございます。お気軽にお申し付けください。

ご注文数によって下記の通り割引いたします

商品名	入数	ご注文数（ケース）	値引	1ケースあたりの価格
冷凍対応 ブルーベリー化粧箱	化粧箱 25枚 / ケース	1～9	—	4,000円（税込 4,400円）
		10～29	5%	3,800円（税込 4,180円）
		30～49	7%	3,720円（税込 4,092円）
		50～	10%	3,600円（税込 3,960円）

**冷凍環境下でも安心の撥水加工の化粧箱。
 多くのお客様からのご要望により新発売！！**

サイズ 60cm以下！送料負担を少なくします。

宅配便の最小サイズ、3辺合計60cmの化粧箱。
 汎用化粧箱のため、様々な容器にご使用ください。
 ※緩衝材や保冷剤はお客様でご準備ください。

薄型の化粧箱のため置き場所が少なく済みます。

薄型ですが内面に撥水加工があり丈夫。
 厚型の段ボール箱や発泡スチロール箱のように置き場所のスペースをとりません。

食品表示ラベルや生産者情報を記載するスペースあり。

箱の両側面に空白を設けています。
 食品表示ラベルや生産者情報等をご自由に記載いただけます。



※冷凍対応パック OSA12-12
 使用例



宅配便 60サイズで配送可能
 内寸：280×230×70mm
 化粧箱 25枚 / ケース



4,000円
（税込 4,400円） / ケース

ブルーベリーパック用シール

鮮やかなデザインで、目につきやすく覚えてもらいやすいラベル。
パックの大きさや用途に合わせて2種のサイズがあります。



太陽をたっぶりあびた果実をイメージしたシール。
化粧箱等のワンポイントなどにもご使用いただけます。
インパクトを与える直径 60 mmシール。
中の果実が見えやすい直径 40 mmシール。
お好みのサイズをご指定下さい。

【重要なお知らせ】 ~直径 60 mmサイズの終売について~

直径 60mmのシールは当社在庫がなくなり次第、販売を終了をさせていただきます。
予めご了承の程よろしくお願いたします。

配送： **宅配便配送** ヤマト運輸・ゆうパック
郵便配送 レターパックライト

送料： 別途必要。総額 3 万円以上（税込）で送料無料対象。

入数： 1,200 枚入 / 袋

直径 40mm	4,000 円 (税込 4,400 円)
直径 60mm	5,000 円 (税込 5,500 円)

郵便配送をご活用ください

本商品は軽量及び小サイズのため、日本郵便のレターパックライトにてお届け先ポストへ投函可能です。
ただし以下をご注意ください。

- ①代金引換決済・配達日時指定はご利用いただけません。
- ②直径 60 mmは 1 組、直径 40 mmは 3 組までとし、複数梱包に分けての発送は不可。
- ③送料はご注文数量によって異なりますので、計量後に提示します。
- ④宅配便で送る他商品がある場合はそちらに同梱します。

郵便可能 レターパックライトで発送

当日出荷 AM10 時までのご注文で当日出荷可能。

季節商品 本商品は 4 月～9 月末までの季節限定販売。

サンプル 無償サンプルがございます。

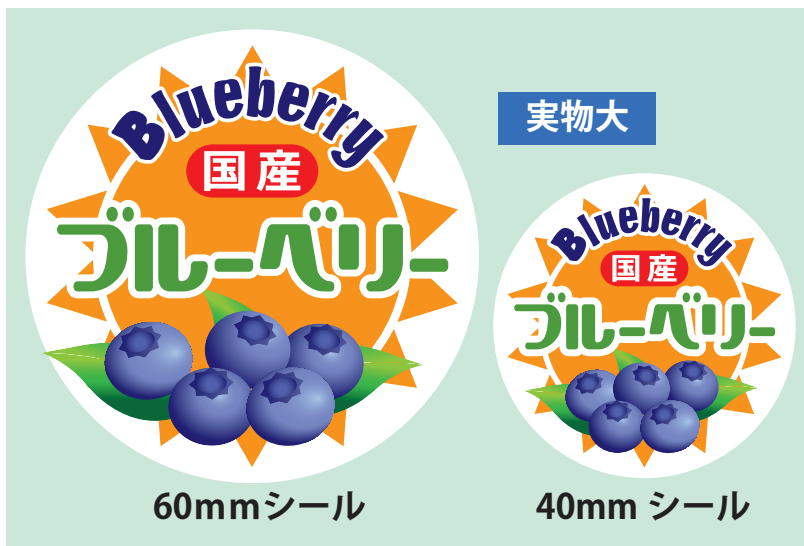

※当社ではシールラベルのデザイン依頼や、お客様独自のシール作成や印刷、シールラベル作製対応業者の紹介は行っておりません。
また、本ラベルデザインを他製品に転用されないようお願い申し上げます。

ブルーベリーパック用シールの使用例



掲載商品の価格・仕様等は予告なく変更する場合や、取り扱いを中止する場合もございますのでご了承ください。

ブルーベリーのぼり

農場や道路沿いに複数まとめて立てるだけで農場の存在を強くアピールします。動くものに注意を向ける人間の「動物性本能」に訴えることで、驚異的な集客効果をもたらします。



デジタル全盛の現代においても、のぼりは様々なシーンで使われ続けています。少ない予算でも設置でき、場所も取らず、目を引きよく目立つのぼりは広告の王様ともいえます。

1. 雨にも強い全天候型の高級ナイロン製。耐久性が高く繰り返し使用可能。
2. 白地部分に「農場・電話番号」等を書き込めるスペースあり。
3. のぼり5枚までなら郵便配送（ポスト投函）可能。送料を節約できます。

ブルーベリーのぼり旗



1,250 円
(税込 1,375 円) / 枚



ご注文枚数によって値引きがあります。詳しくは下記の価格表を確認ください。

素材	ナイロン製
旗サイズ	45×150 (cm)

配送： 宅配便配送 ヤマト運輸・ゆうパック
郵便配送 定形外郵便・レターパックライト ※のぼり5枚以下のみ対象
送料： 別途必要。総額3万円以上(税込)で送料無料対象。

- 当日出荷** AM10時までのご注文で当日出荷可能。
- 郵便可能** レターパック又は定形外郵便
- 季節商品** 本商品は4月～9月末までの季節限定販売

郵便配送について

- ①代金引換決済・配達日時指定不可。
- ②のぼり5枚までの対応となります。複数に分けての発送や、他商品との梱包は不可といたします。
- ③送料は数量によって異なりますので計量後に提示します。

農園名など
記載できます。
※マジックペンなどで
お客様で記載ください。

ご注文数によって下記の通り値引きいたします。

1～4枚 (値引きなし)	1,250 円 (税込 1,375 円) / 枚
5～9枚 (50円引 / 枚)	1,200 円 (税込 1,320 円) / 枚
10枚以上 (150円引 / 枚)	1,100 円 (税込 1,210 円) / 枚

のぼりについてよくあるお問い合わせ

Q1. 農園名や電話番号を印刷又は代筆して作成してもらえますか？

A1. 大変申し訳ございませんが、当社では印刷や代理での記入は行っておりません。
お客様にて油性ペン等でご記入くださいますようお願いいたします。
また、オリジナルデザインの旗作成も承っておりません。
あしからずご了承ください。

Q2. 旗を長持ちさせるコツはありますか？

A2. のぼりは屋外用のインクを使用されていますので、水濡れには強いですが、擦れには強くありません。洗濯やアイロンは行わないでください。また、のぼりの寿命は3か月といわれています。夜間やお休みの日は室内で保管いただくだけでも長持ちにつながります。
汚れた旗はお店や農場のイメージダウンにもつながる場合がありますので、定期的な交換をお薦めします。

Q3. 旗の設置方法にコツなどありますか？

A3. 農場の存在に気付かせるにはインパクトが必要です。5本・10本とまとめて旗を立てて存在感をアピールしましょう。

また一般的に、旗と旗との間隔は1.8m(1間)が日本人にとって見やすい間隔だと言われています。

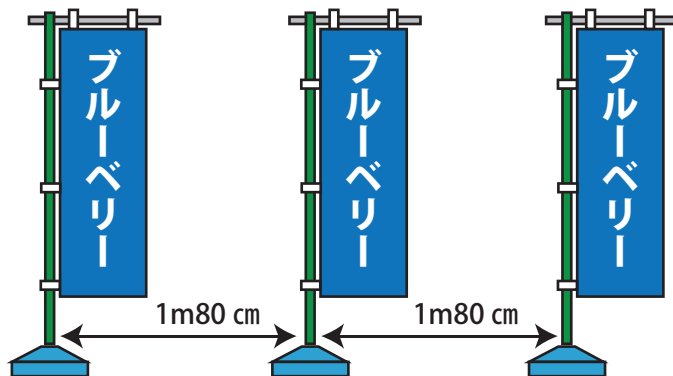

のぼり用ポール



横棒はポールの中に入っていますので取り出してご使用ください。

規格	2段階伸縮式3mポール 白色 横棒 60cm
入数	10本入り / 箱 ※1本ずつのバラ単位の販売はいたしていません。

※当社ではポールを立てるための土台の販売はしていません。



ポール 10本 / 箱
5,500円 (税込 6,050円) / 箱

配送: 宅配便配送 ヤマト運輸

※長物発送対応の便で発送いたします。ゆうパックでのお届けはできません。

送料: 別途必要。総額3万円以上(税込)で送料無料対象。

当日出荷 AM10時までのご注文で当日出荷可能。
ただし、大口の場合はお打合せ後となります。

季節商品 本商品は4月～9月末までの季節限定販売です。

掲載商品の価格・仕様等は予告なく変更する場合や、取り扱いを中止する場合もございますのでご了承ください。

IQF アメリカ産 冷凍ブルーベリー 13.6Kg



オリジナルジャムやソース、アイスやスムージーなど様々な料理の素材に！

たっぷり使える 13.6Kg 入りの業務用サイズです。
IQF（個別急速冷凍）で1粒1粒がばらばらに冷凍されているため、非常に使いやすいのが特徴です。

オリジナルブランドのブルーベリー商品を作られているお客様にご好評いただいております。

使い方はアイデア次第で無限大！

ブルーベリーはアイデア次第で様々な料理にご利用いただけます。

本商品は、ジュースなどを製造されているメーカー様、オリジナルのジャムを全国に販売されているブルーベリー生産者様、アイスやかき氷販売のお店など、多くのお客様にご愛用いただいております。



配送： 宅配便配送 路線便配送

少量の場合は佐川急便クール冷凍便でお送りします。
配送元の意向により**配達時間帯指定はお約束できません。**

大口の場合は冷凍用路線トラック便でお送りいたします。

送料： 送料込み。離島については別途必要。

3日後
発送

AM10時までのご注文で当日出荷可能。
ただし大口の場合は3営業日前後いただきます。

送料
込み

別途送料不要。
ただし一部離島はフェリー代が実費です。

着時間
指定不可

- ・配達時間帯指定
- ・代金引換決済

代引
不可

- ・日曜・祝日のお届け

のサービスはご利用できません。

商品名	IQF アメリカ産冷凍ブルーベリー
内容量	13.6Kg/箱※小分け包装はされていません
原産地	アメリカ合衆国
製造	エンフィールド社又はシーニック社 ※輸入のタイミングにより異なります
輸入元	正栄食品株式会社
保存方法	冷凍保存（-18℃以下） 開封後はお早目にご使用ください。
消費期限	製造より2年（外箱に記載）

ONLINE
SHOP



エンフィールド及びシーニック社製
冷凍ブルーベリー 13.6Kg

15,122円（税込 16,331円） / 箱

※輸入品につき価格変動が頻繁に生じます。
最新価格はオンラインショップにてご確認ください。

掲載商品の価格・仕様等は予告なく変更する場合や、取り扱いを中止する場合もございますのでご了承ください。

富士山天然水バナジウム 150

富士山に降り注いだ雨や雪が長い年月をかけて玄武岩層を通り抜け、岩石中のバナジウムやカルシウム、マグネシウム等をじっくりゆっくり溶かし込んだ天然水です。



富士山の麓「朝霧高原」の地下約 200mの井戸からくみ上げた、**バナジウム含有率 150 μ g/L**のミネラルウォーターです。

バナジウムは必須ミネラルの一つとされる微量元素です。ミネラルとは体の機能維持や調節に欠かすことのできない栄養素で、体内では生成されないため食品から摂取しなければいけません。そのため、毎日飲む水で効率的にミネラルを摂りましょう。

成分表示

「富士山天然水バナジウム 150」は硬度 82 mg/L の「中硬水」。日本の天然水に多い「軟水」よりも多くのカルシウムやその他のミネラルもバランスよく含まれており、硬水が苦手な方にも美味しく飲んでいただけます。

また、加熱してもミネラルの効果が変わりませんので、お茶や料理に幅広くご利用いただけます。

体内で不足している水分を意識的に補うことで、体内の水バランスを整えることができます。一度に大量の水を飲むのではなく、コップ 1 杯程度の量を回数多く 6～8 回ほどに分けて飲むようにすると効果的です。

富士山天然水バナジウム 150 1,000ml あたりの成分表示

エネルギー	0 kcal
タンパク質	0 g
脂 質	0 g
炭水化物	0 g
PH値	8.5 (弱アルカリ性)
ナトリウム	80 mg
カルシウム	15 mg
マグネシウム	11 mg
カリウム	2.9 mg
硬 度	82 mg / L (中硬度)
バナジウム	150 μ g / L (0.15mg / L)

商品名	富士山天然水バナジウム 150
名称 / 原材料	ナチュラルミネラルウォーター / 水 (鉱水)
内容量	2L ペットボトル 6 本入 / 箱 2 箱分 計 12 本 24L 分
産 地	静岡県
製造元	朝霧ビバレッジ株式会社
保存方法	開封後は速やかに飲みきって頂くか、冷蔵庫にて保管お願い致します。

配送： **宅配便配送** ヤマト運輸・ゆうパック

送料： 送料込み。離島については別途必要。

当日
出荷

送料
込み

AM10 時までのご注文で当日出荷可能。



2 リットル × 6 本 / 箱
2 箱分 (計 12 本分)

3,200 円
(税込 **3,456 円**) / 組

掲載商品の価格・仕様等は予告なく変更する場合や、取り扱いを中止する場合がございますのでご了承ください。

ブルーベリー選果機

今まで収穫後に長い時間かかっていた選別が短時間で！
手選別によるブルーム落ちが抑えられ、果実の価値を下げません。

お客様のご希望通りの果実サイズを選別できるようオーダーメイドで製作します



メーカー
直送

送料
実費

※商品にかごはついておりません。

1. 円筒を取り替えることで、どのサイズの規格にも合わせるができます。
2. スピードコントローラーにより、円筒の回転速度が調整できます。
3. 大型キャスター（100φ）付で移動が楽にできます。
4. 円筒の角度が調節でき、果実を投入・選別する時間が調整できます。
5. 高さ調節ができ、作業の負担を軽減します。

	SE120 3サイズ選別機	SE150 4サイズ選別機
高さ×長さ×幅	1100×2500×750 mm	1100×2800×750 mm
動力	単相 100V 60W	単相 100V 60W
選別数	円筒式 3段階	円筒式 4段階
能力	60Kg/h ※投入スピードによって異なります。	
重量	70Kg	85Kg
価格	560,000 円 (税込 616,000 円)	680,000 円 (税込 748,000 円)

お届けまでの流れ

1. まずはお電話・FAX・オンラインショップよりお問い合わせください。
2. 担当スタッフよりお電話させていただきます。
選別する果実の大きさをご指定いただけますのでご相談ください。
3. 送料を含めたお見積りをいたします。ご確認のあとにご購入を最終的にご判断頂けます。
※送料はお届け先地域によって異なるため、実費でいただきます。
4. 前払いにてお支払いを頂きます。
ご入金を確認できましたら選果機の製造を開始いたします。
5. **製造開始から完成までに通常は2か月ほどですが、受注時期によっては3か月以上かかる場合があります。**
完成しましたらご連絡致しますので、お届け日にご指定がございましたらその際にご指示ください。



掲載商品の価格・仕様等は予告なく変更する場合や、取り扱いを中止する場合もございますのでご了承ください。

BB ポット (#25 ~ #100)

オーシャン貿易のブルーベリー養液栽培システム「バッグカルチャーシステム」でも使用。果樹や植木の育成などの大型植木鉢として。



果樹・植木の育成、トマト・ナス等の家庭栽培。ブルーベリー・サクランボ・みかん等果実の生産販売・大型植木鉢として花の鑑賞など、様々な用途にご利用頂けます。

1. 灌水・防除・肥料などの管理が簡単。
2. 底部は足ゲタ形状のため、枕木、ブロック等の必要はありません

品番	直径 (mm)	高さ (mm)	容 量	梱包単位	価 格
#25	385	310	約 25 l (13 号鉢相当)	10 個入	6,300 円 (税込 6,930 円)
#45	480	380	約 45 l (15 号鉢相当)	10 個入	9,500 円 (税込 10,450 円)
#60	515	420	約 60 l (17 号鉢相当)	10 個入	11,500 円 (税込 12,650 円)
#100	664	430	約 100 l (22 号鉢相当)	5 個入	14,000 円 (税込 15,400 円)

※1 個単位でのバラ販売は行っておりません。



上から



底 面



製造元 DIC プラスチック株式会社

材 質 ポリプロピレン

ONLINE SHOP



配送： 路線便配送

メーカー直送

四国・九州・北海道へのお届けは、発送からお届けまでに日数をいただきます。

送料： 送料無料 (離島は例外あり)

3日後
発送

ご注文より 2~3 営業日後の出荷。

送料
込み

別途送料不要ですが、一部離島についてはフェリー代がかかる場合があるため、その際は実費請求となります。

着時間
指定不可

本商品は路線トラック便配送につき、

・ 配達時間帯指定

・ 代金引換決済

・ 日曜・祝日のお届け

のサービスはご利用できません。

代引
不可

掲載商品の価格・仕様等は予告なく変更する場合や、取り扱いを中止する場合がございますのでご了承ください。

とんでもないポット CSM シリーズ (スリット鉢)

根のサークリングを防止。鉢内の余分な水分を除去する効果により、根腐れを防ぎます。
豊富なサイズにより、果樹・野菜・観賞用などあらゆる園芸にご利用頂けます。

根巻きの原因は停滞水と結露水

ポット栽培で問題となる根巻き（サークリング）は、ポット内が加湿になることで生じます。
普段使われているポットの内部では、下図のような水分の移動が生じています。

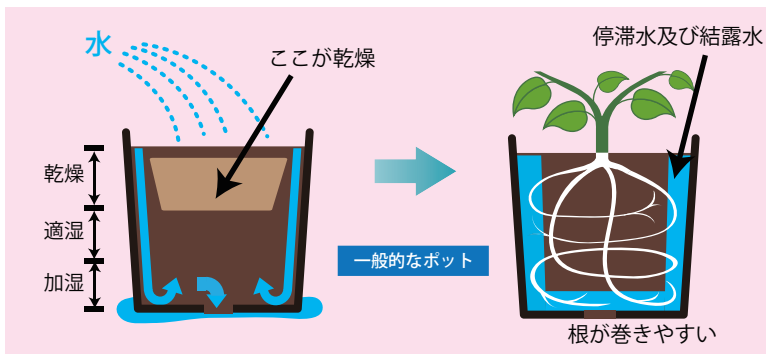

通常のポットの場合、灌水された水の大部分は底穴から排出されるが、一部は表面張力水となって容器の側壁と用土の間で停滞します。

更に丸穴の場合、水が表面張力で穴をふさいだままにし、酸素を入りにくくします。

スリット鉢は、側壁から底面へのスリット穴による作用で、この停滞水と結露水をすべて取り除くことができます。

底部に水が余分に残らないことにより、ポット内の用土の水分は均一になります。

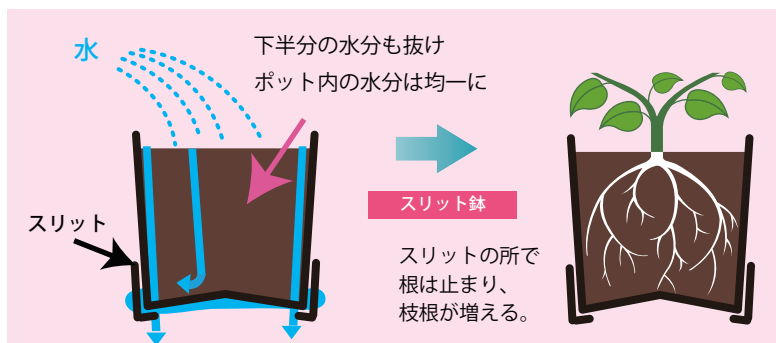

鉢内の用土の水分を均一化することで、根腐れを防ぎます

用土の有効利用

サークリングを防止することで用土を有効利用し、植物の育成に大きな効果があります。

傷つきにくい素材

弾力性のある硬質ポリ素材。傷つきにくく丈夫です。



※スリット鉢で育てた植物の根



幅広いラインナップ

外径60mm～660mmまで取り揃えが豊富！
また本年度より大型の角型ポットや深型ポットの取扱いを追加しました。

丸型ポット (CSM)

※2022年に入数が変更となりました。

品名	直径(mm)	高さ(mm)	容量	入数	価格
CSM-60	60	56	約 100cc	1,850 個入	24,300 円 (税込 26,730 円)
CSM-75	75	67	約 200cc	1,600 個入	24,000 円 (税込 26,400 円)
CSM-90	90	75	約 300cc	1,080 個入	18,200 円 (税込 20,020 円)
CSM-105	105	90	約 500cc	700 個入	14,400 円 (税込 15,840 円)
CSM-120	120	100	約 650cc	300 個入	11,800 円 (税込 12,980 円)
CSM-135	135	110	約 900cc	200 個入	12,200 円 (税込 13,420 円)
CSM-150	150	125	約 1.5 l	240 個入	15,000 円 (税込 16,500 円)
CSM-180	180	160	約 2.8 l	135 個入	13,700 円 (税込 15,070 円)
CSM-210	210	190	約 4.5 l	※72 個入	11,000 円 (税込 12,100 円)
CSM-240	240	210	約 7.0 l	※60 個入	18,960 円 (税込 20,856 円)
CSM-270	270	236	約 9.5 l	28 個入	15,700 円 (税込 17,270 円)
CSM-300	300	265	約 13.5 l	12 個入	7,700 円 (税込 8,470 円)
CSM-400 (丸)	400	330	約 30 l	8 個入	13,800 円 (税込 15,180 円)

深型丸ポット (CSM-L) **NEW!**

品名	直径(mm)	高さ(mm)	容量	入数	価格
CSM-120L	120	136	約 1.3 l	210 個入	13,000 円 (税込 14,300 円)
CSM-150L	150	170	約 1.9 l	192 個入	17,500 円 (税込 19,250 円)
CSM-180L	180	205	約 3.5 l	135 個入	25,000 円 (税込 27,500 円)
CSM-210L	210	250	約 5.1 l	72 個入	19,000 円 (税込 20,900 円)
CSM-240L	240	275	約 8.6 l	60 個入	27,000 円 (税込 29,700 円)

角型ポット (CSM) **NEW!**

品名	直径(mm)	高さ(mm)	入数	価格
CSM-400 角	436	310	5 個入	20,000 円 (税込 22,000 円)
CSM-500 角	522	360	5 個入	23,500 円 (税込 25,850 円)
CSM-620 八角	660	450	2 個入	15,000 円 (税込 16,500 円)

ONLINE SHOP



配送： **路線便配送**

メーカー直送

送料： **送料無料** (一部地域例外あり)

3日後
発送

ご注文より 2～3 営業日後の出荷。
(角型はさらに日数がかかる場合があります)

送料
込み

別途送料不要ですが、北海道・沖縄・一部離島は
実費請求となり、一部地域は中継料やフェリー代
がかかる場合があります (右記参照)。

着時間
指定不可

本商品は路線トラック便配送につき、

- ・配達時間帯指定
- ・代金引換決済

代引
不可

・日曜・祝日のお届け
のサービスはご利用できません。

製造元 南出株式会社

色

通常「モスグリーン」でお届けします。
紺色はメーカー様常時在庫品ではないため、
在庫確認後の受注とさせていただきます。
茶色は受注生産品のため当店では取り扱い
しておりません。

**【重要】送料は地域により実費請求及び中継料
が発生する場合がございます**

陸送のため、沖縄・一部離島など海路でのお届けは、
フェリー代が実費請求となります。
その他、九州南部へのお届けに際しても中継料が
発生する場合がございます。

掲載商品の価格・仕様等は予告なく変更する場合や、取り扱いを中止する場合がございますのでご了承ください。

丸型ポリポット

PE（ポリエチレン）製のシンプルで使いやすいタイプのポットです。スペア苗の養生や育成に。

一般的に使用されている柔らかく軽い、安価なポリエチレン製のポットです。家庭栽培や営利栽培など様々な用途に広く利用されています。



1. 枯れ苗対策に！
スペア苗を養生させるのに最適です。

苗の育成栽培に。

2. サイズの取り揃えが多く安価なため
使い捨て感覚で使用できます。

充実のラインナップ

サイズ6.0cm（容量130cc）～40.0cm（容量32.3L）まで、幅広いラインナップ
底穴の大きさや数、カド穴の有無はサイズによって異なるため、右頁の表をご参照ください。

《サイズ 30.5 cm》



カド穴4つあり、底面に穴なし

《サイズ 36.0 cm》

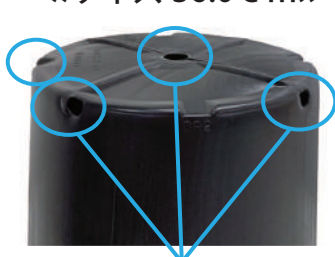

カド穴4つ・底面に穴あり

注意事項

※サイズ 4.0 cm・サイズ 5.0cm は受注生産品につき当社では取り扱い致しません。同様に底穴オーダー加工についても受け付けておりません。

※取り扱いは黒色ポットのみとさせていただきます。

ポリポット 24cm・27cm・30.5cm・36cm・40cm は、 つかみやすい取って付き！

取っ手があるからつかみやすく、重くても持ちやすい。
強度もアップしています。

注意事項

ポットの色は通常「黒色」でお届けします。

半透明（白）はメーカー様常時在庫ではないため、
当店では基本的に取り扱いはいたしません。
ご希望の場合は、お電話などで予めお問い合わせ
ください。メーカー在庫にある場合のみの対応とさせて
いただきます。



丸型ポリポット

サイズ (品名)	高さ	底径	容量	穴数 底穴径	入数	販売価格 ※ () 内税込	単価 (税込)
6.0 cm黒丸	5.5 cm	5.0 cm	130cc	底1個 穴径13 cm	6,000 個	13,200 円 (税込 14,520 円)	@2.4 円
7.5 cm黒丸	6.5 cm	5.5 cm	220cc	底1個 穴径15 cm	6,000 個	13,000 円 (税込 14,300 円)	@2.4 円
8.0 cm黒丸	7.0 cm	5.9 cm	270cc	底1個 穴径15 cm	5,000 個	11,000 円 (税込 12,100 円)	@2.4 円
9.0 cm黒丸	7.6 cm	6.4 cm	360cc	底1個 穴径16 cm	4,000 個	9,200 円 (税込 10,120 円)	@2.5 円
10.5 cm黒丸	9.0 cm	7.5 cm	570cc	底1個 穴径18 cm	3,000 個	9,000 円 (税込 9,900 円)	@3.3 円
12.0 cm黒丸	10.0 cm	8.5 cm	830cc	底1個 穴径20 cm	2,000 個	8,700 円 (税込 9,570 円)	@4.8 円
13.5 cm黒丸	11.4 cm	9.5 cm	1200cc	底1個 穴径20 cm	1,000 個	8,500 円 (税込 9,350 円)	@9.4 円
15.0 cm黒丸	12.5 cm	10.5 cm	1600cc	底1個 穴径20 cm	1,000 個	9,600 円 (税込 10,560 円)	@10.6 円
16.5 cm黒丸	13.7 cm	11.0 cm	2000cc	底1個 穴径22 cm	800 個	12,500 円 (税込 13,750 円)	@17.2 円
18.0 cm黒丸	15.0 cm	13.0 cm	2900cc	底1個 穴径22 cm	800 個	14,500 円 (税込 15,950 円)	@19.9 円
21.0 cm黒丸	21.0 cm	14.0 cm	5100cc	カド穴4個	400 個	20,500 円 (税込 22,550 円)	@56.3 円

つかめるポット

サイズ (品名)	高さ	底径	容量	穴数 底穴径	入数	販売価格 ※ () 内税込	単価 (税込)
24.0 cm黒丸	24.0 cm	17.5 cm	8.5L	カド穴4個	100 個	14,000 円 (税込 15,400 円)	@154 円
27.0 cm黒丸	27.0 cm	20.7 cm	12.4L	カド穴4個	50 個	10,000 円 (税込 11,000 円)	@220 円
30.5 cm黒丸	30.5 cm	24.5 cm	17.9L	カド穴4個	40 個	9,500 円 (税込 10,450 円)	@261 円
36.0 cm黒丸	32.0 cm	28.8 cm	26.0L	中央1個 穴径26 cm カド穴4個	25 個	12,200 円 (税込 13,420 円)	@537 円
40.0 cm黒丸	30.0 cm	34.0 cm	32.3L	カド穴4個	20 個	18,000 円 (税込 19,800 円)	@990 円

製造元	株式会社東海化成
素材	PE (ポリエチレン)



※1 個単位でのバラ販売は行っておりません。

配送: **路線便配送**



送料: **送料無料 (一部地域例外あり)**

3日後
発送

ご注文より 2~3 営業日後の出荷。

送料
込み

別途送料不要ですが、北海道・沖縄・一部離島は実費請求となり、フェリー代等追加請求いたします。

着時間
指定不可

本商品は路線トラック便配送につき、

- ・配達時間帯指定
- ・代金引換決済
- ・日曜・祝日のお届け

代引
不可

のサービスはご利用できません。

【重要】送料は地域により実費請求が発生する場合がございます

北海道・沖縄・一部離島は実費請求となり、フェリー代等を追加請求させていただきます。

北海道・沖縄 (諸島含む) および離島 (船舶輸送が必要な場所) は別途追加送料が発生いたします。

都度お見積もりいたしますので、金額をご確認いただきご了承をいただいた後の発送手配となります。

該当の場所と思われる場合は、事前にご相談ください。

掲載商品の価格・仕様等は予告なく変更する場合や、取り扱いを中止する場合がございますのでご了承ください。

ルートラップポット (不織布ポット)

NEW!

ポット内で根域が制限され、根のルーピングが少なく健康で丈夫な細根が発生。養分やミネラルを多く吸収することにより、果実の糖度&うまみがUPします。



1. 高品質の果樹、健全な苗木や樹木の生産が可能。
2. 根のルーピングが減り、健康で丈夫な細根が発生。糖度&旨味がUP!
3. 徒長せず樹勢を抑制し、実がつくまでの年数を短縮できる。
4. 柔軟性があり、移植や持ち運びもスムーズで作業効率がUP!
5. 不織布のため通気性・排水性に優れており、灌水のコントロールがしやすい。

■ 用土について

赤土や赤玉土などをベースにボラ土やヤシガラ、腐葉土などをブレンド。排水性がよく保水性の良い土を使用するのが理想です。

■ 使用上の注意

ルートラップは通気性・排水性に優れているので、土壌の乾燥には注意。乾いたら水やりといった、こまめな水管理が必要となります。



■ ルートラップを使用した果樹苗の根

通気性、排水性に優れているため根がルーピングしにくく、細根の増殖しやすい環境になります。

幼木の段階にたくさんの根の分岐を促すことで、成木時の収量・品質の安定につながります。

製造元	有限会社ハセガワ工業
材質	ポリエステル
耐用年数	10A (0.3 mm厚) …約5年 20A (0.4 mm厚) …5～7年 30A (0.5 mm厚) …8～10年以上 ※耐用年数は使い方や圃場の条件によって差があります。



品番	直径 (mm)	高さ (mm)	容量	入数	価格	1枚当たりの 単価(税込)	
10A (0.3mm厚) 	8号	24	25	8.5ℓ	100枚	8,000円 (税込 8,800円)	@88円
	10号	28	30	15.0ℓ	50枚	10,500円 (税込 11,550円)	@231円
	11号	33	35	23.0ℓ	30枚	6,800円 (税込 7,480円)	@249円
	20号	35	35	25.0ℓ	30枚	7,300円 (税込 8,030円)	@268円
	30号	40	40	38.0ℓ	10枚	4,800円 (税込 5,280円)	@528円
	40号	45	40	50.0ℓ	10枚	5,900円 (税込 6,490円)	@649円
	60号	60	60	130.0ℓ	10枚	7,000円 (税込 7,700円)	@770円

20A (0.4mm厚) 	25ℓ	35	35	25.0ℓ	10枚	6,300円 (税込 6,930円)	@693円
	40ℓ	40	35	40.0ℓ	10枚	6,800円 (税込 7,480円)	@748円
	50ℓ	47	35	50.0ℓ	10枚	7,500円 (税込 8,250円)	@825円
	65ℓ	47	40	65.0ℓ	10枚	8,300円 (税込 9,130円)	@913円
	80ℓ	57	35	80.0ℓ	10枚	9,800円 (税込 10,780円)	@1,078円
	100ℓ	57	40	100.0ℓ	10枚	11,200円 (税込 12,320円)	@1,232円

30A (0.5mm厚) 	40ℓ	40	35	40.0ℓ	10枚	8,000円 (税込 8,800円)	@880円
	50ℓ	47	35	50.0ℓ	10枚	9,000円 (税込 9,900円)	@990円
	65ℓ	47	40	65.0ℓ	10枚	10,000円 (税込 11,000円)	@1,100円
	80ℓ	57	35	80.0ℓ	10枚	11,400円 (税込 12,540円)	@1,254円
	100ℓ	57	40	100.0ℓ	10枚	13,200円 (税込 14,520円)	@1,452円
	200ℓ	80	40	200.0ℓ	10枚	23,500円 (税込 25,850円)	@2,585円
	400ℓ	105	50	400.0ℓ	10枚	31,000円 (税込 34,100円)	@3,410円

配送: **宅配便配送** **路線便配送** ※通常配送は宅配便ですが、数量によっては路線便となります。
※九州からの発送のため、関東以东のお届けには日数をいただきます。

送料: **送料無料** (一部地域例外あり)

**3日後
発送**

ご注文より2～3営業日後の出荷。
(大口はさらに日数がかかる場合があります)

**メーカー
直送**

本商品はメーカー直送品につき、
・代金引換決済

**送料
込み**

別途送料不要ですが、一部離島などは別途フェリー代がかかる場合があります。

**代引
不可**

のサービスはご利用できません。
また、大口の場合は路線便配送となり、
その際は配達時間帯指定はお請けできません。

掲載商品の価格・仕様等は予告なく変更する場合や、取り扱いを中止する場合もございますのでご了承ください。

デジタル PH / EC メーター

ブルーベリーなど土壌環境に敏感な植物にとって、定期的な土壌管理は必要不可欠です。数値で適切な管理をすることが、良い育成のカギとなります。



挿して測るタイプの pH 計 / EC 計です。
食品・飲料から土壌など幅広く使用できます。
ブルーベリーの栽培においては PH 調整は必須となりますので
定期的な土壌管理の必需品となります。

1. 電源を押してサンプルに漬けるだけの簡単操作
2. 自動温度補正機能を搭載
3. 電極の洗浄は水道水で OK
4. 電極の保湿管理の必要なし
5. 持ち運びや保管に便利なケース付

製造元 株式会社アタゴ

デジタル EC メーター DEC-2



ONLINE SHOP



測定範囲	導電率 0.00 ~ 19.90mS/cm
測定精度	±0.20mS/cm (0.0 ~ 10.0mS/cm) ±0.40mS/cm (10.10 ~ 19.90mS/cm)
校正	導電率 12.9mS/cm 校正用標準液にて校正
電源	ボタン型電池 (LR44) ×4 個
附属品	本体ケース付

3日後
発送

配送： **宅配便配送** ヤマト運輸 / ゆうパック

送料： 別途必要。総額 3 万円以上 (税込) で送料無料対象。

19,800 円 (税込 21,780 円)

DEC-2 専用標準液

長期間使用しなかった場合や、4 週間に一度の定期メンテナンスにご使用ください。

仕様	塩化カリウム溶液 12.9mS/cm
容量	500ml

配送： **宅配便配送** ヤマト運輸 / ゆうパック

送料： 別途必要。総額 3 万円以上 (税込) で送料無料対象。

3日後
発送

取寄
品



ONLINE SHOP



3,800 円 (税込 4,180 円) / 本

デジタル PH メーター DPH-2



測定範囲	0.0 ~ 14.0pH
測定精度	± 0.1pH (2.0 ~ 12.0pH)
校正方法	3点校正 (pH4.0、7.0、10.0) 又はサンプルのPH値に近い2点校正
電源	ボタン型電池 (LR44) ×4 個
附属品	本体ケース付

3日後
発送

配送： **宅配便配送** ヤマト運輸 / ゆうパック
送料： 別途必要。総額 3 万円以上 (税込) で送料無料対象。

19,800 円 (税込 21,780 円)

DPH-2 専用標準液

長期間使用しなかった場合や、4 週間に一度の定期メンテナンスにご使用ください。

仕様	下記 3 種よりお選びください
	pH4.01 / pH7.00 pH10.01(取寄品)
容量	500ml

配送： **宅配便配送** ヤマト運輸 / ゆうパック
送料： 別途必要。総額 3 万円以上 (税込) で送料無料対象。



3日後
発送

取寄品

各々 **1,600 円 (税込 1,760 円) / 本**

PH メーターの校正について

値がずれていたときや、電池を交換したとき、長期間使用しなかったときに校正を行ってください。
問題がない場合でも、校正は 2 週間から 4 週間に一度の割合で行うことをおすすめします。

校正は pH4.0・7.0・10.0 の 3 種の標準液を用いた「3 点校正」で行いますが、サンプルの pH 値が 7.1 以上の場合は pH7.0 と 10.0 の 2 種、7.0 以下の場合は pH7.0 と 4.0 の 2 種の標準液を用いた「2 点校正」でも構いません。

また電極を洗浄する際は水道水を使用し、蒸留水は使用しないでください。また、アルコールでの洗浄は故障の恐れがあるため絶対におやめください。



～アタゴ社製 ポケット糖度計シリーズの販売停止について～

昨年度に引き続き、「ポケット糖度計 PAL-1」「ポケット糖度計 PAL-J」ですが、部品の高騰及び品薄状態のため、メーカー直売のみの販売となっており、当店からの販売は停止させていただいております。あしからずご了承ください。

掲載商品の価格・仕様等は予告なく変更する場合や、取り扱いを中止する場合もございますのでご了承ください。

誘引資材（エスター線・ワイヤーストレナー等）

枝や茎を支柱に固定することで作物の姿を整え、野菜が風で倒れたり、枝やつるが実の重さで垂れる等を防ぐことができます。

誘引を行うことで…

- 密植が可能となり、反当たりの収量・収入が増えます。
- 枝がまとまり、収穫が効率的になります。
- 風雪による枝折れを防ぎます。
- 日当たりと風通しを良くすることで樹の成長を促し、病害虫を抑制。

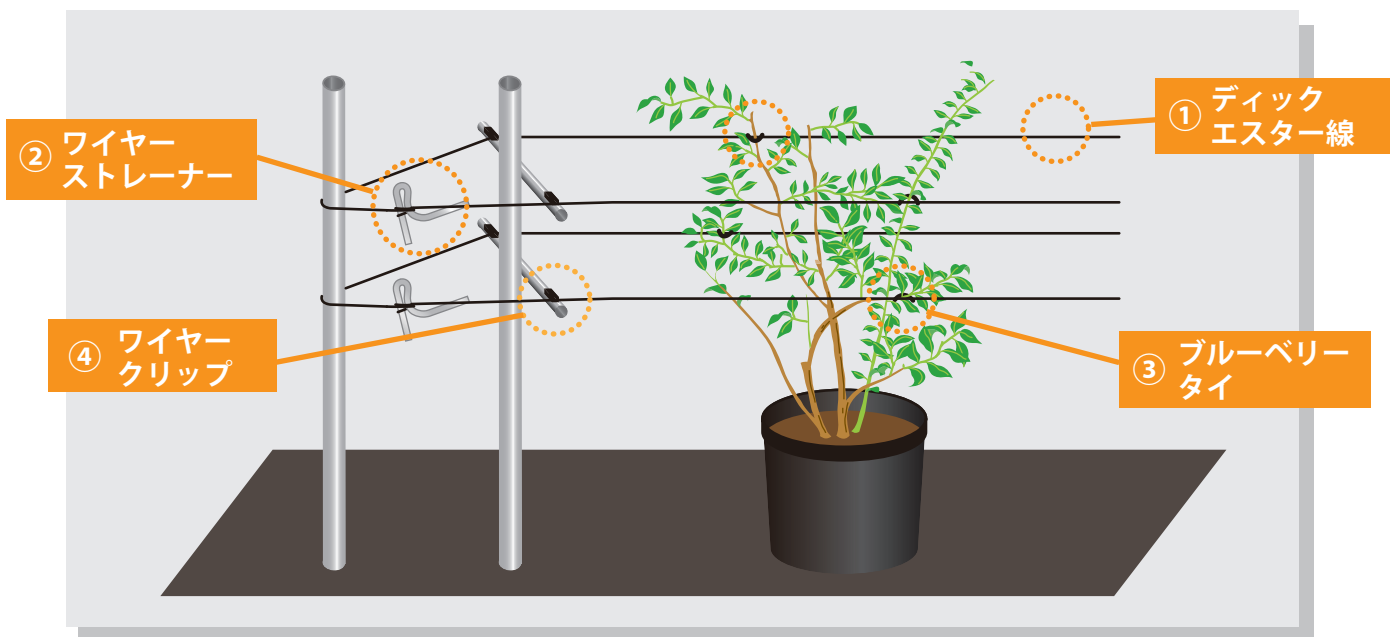

ディックエスター線

針金やカラー鉄線、従来のプラスチック線の欠点を解決した「高張力プラスチック線材」です。強くて軽く、伸びやゆるみが少ないため、作業が非常に楽になります。



1. **針金の1/6程の軽さ!** 安全性・作業性に優れます。
2. 伸びが少なく、張りのゆるみも起こりにくい。
3. 柔軟で折り曲げやすく、結びも簡単です。
4. 耐候性/耐薬品性に優れ、さび・腐食の心配がありません。

ブルーベリー等の枝の誘引、ぶどう・梨などの果樹棚、ビニールハウスの内張り、カーテン線材、防鳥・防虫ネット等の張線、その他漁業や一般産業に幅広くご利用頂いております。



ご注文は1巻単位、又は箱単位でご注文いただけます。

少量のご希望の場合は、「**1巻単位**」でご注文ください。

線径によって1巻当たりの長さが異なりますので、下記の表にて予めご確認をお願いします。

発送は簡易包装（シュリンク巻）でお送りします。異なる線径の者同士をひとつに梱包することも可能です。

同じ線径を複数巻ご注文される場合は「**箱単位**」がお得となります。箱単位の場合は1巻単位の単価より5%引き。送料は無料とさせていただきます。



製造元 大日製罐株式会社

配送： **宅配便配送** ヤマト運輸またはゆうパック

送料： (1巻単位) 別途必要。総額3万円以上で送料無料対象。
(箱単位) **送料無料**

**当日
出荷**

AM10時までのご注文で当日出荷可能。
箱単位を複数箱ご注文の場合はメーカー取り寄せ後の発送となり
3日後発送までに日数をいただきます。



1巻単位



箱単位

品番	線径 (mm)	長さ (m)	重量 (Kg)	伸度 (%)	一巻単位での価格	箱単位での価格
#8	4.0mm	300m巻	5.16Kg/巻	20%	7,600円/巻 (税込 8,360円)	4巻入/箱 28,880円 (税込 31,768円)
#10	3.0mm	500m巻	4.85Kg/巻	15%	5,500円/巻 (税込 6,050円)	4巻入/箱 20,900円 (税込 22,990円)
#12	2.5mm	1,000m巻	6.7Kg/巻	15%	6,900円/巻 (税込 7,590円)	3巻入/箱 19,665円 (税込 21,631円)
#13	2.2mm	1,000m巻	5.3Kg/巻	15%	6,000円/巻 (税込 6,600円)	4巻入/箱 22,800円 (税込 25,080円)
#14	2.0mm	1,000m巻	4.3Kg/巻	15%	5,200円/巻 (税込 5,720円)	5巻入/箱 24,700円 (税込 27,170円)
#15	1.8mm	1,000m巻	3.5Kg/巻	15%	4,800円/巻 (税込 5,280円)	5巻入/箱 22,800円 (税込 25,080円)

掲載商品の価格・仕様等は予告なく変更する場合や、取り扱いを中止する場合もございますのでご了承ください。

ワイヤーストレナータイプ R



通常は固定して引っ張ることが難しいワイヤー、針金、強化プラスチック線など、現場での各種張線作業に最適です。防風・防鳥ネットの施工や、果樹棚の誘引線などのワイヤー張りに！軽い上に防錆加工で、構造が簡単なので壊れず長期間性能を保持し続けます。

ワイヤー巻き取り式のため、ターンバックルに比べて引きしるが多く、たくさん巻きとれます。

ターンバックルは巻き取り量が少ない→

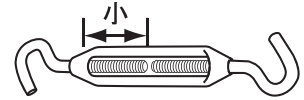

ワイヤーストレナーの使用方法



① ワイヤーにストレーナーをひっかける。



② ストレーナーの先端にハンドルをセットする。



③ ぐるぐるとハンドルを回して好みの張り具合になるまでワイヤーを巻き取る。

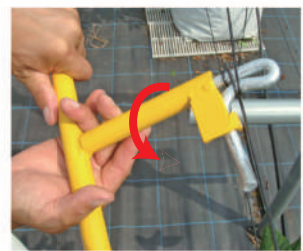

④ ハンドルをやや傾けて、ワイヤーにストレーナーの先端を引っ掛ける。

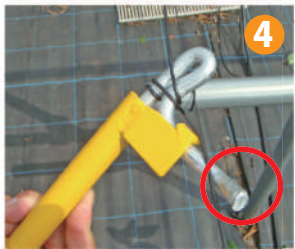

⑤ ストレーナーが固定されたのを確認後、ハンドルを引き抜く。



①

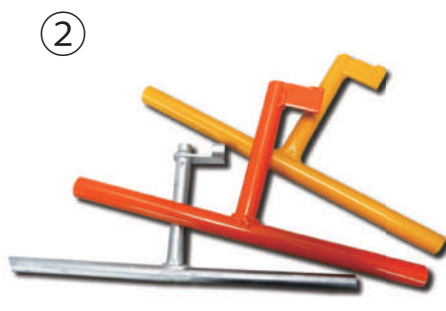

②

製造元

Klipon (ニュージーランド)

配送： **宅配便配送** ヤマト運輸またはゆうパック

送料： 別途必要。総額3万円以上で送料無料対象。

当日出荷

AM10時までのご注文で当日出荷可能。

① ワイヤーストレナー

9.5mm 垂鉛メッキ鋼 製

10 個入 / 袋

4,200 円
(税込 **4,620 円**)

50 個入 / 箱

20,000 円
(税込 **22,000 円**)

② 専用ハンドル

初回購入時には専用ハンドルもお求めください。

※本商品は輸入のタイミングにより色やサイズが異なる都合上ハンドルのお色はお選びいただけません。また、商品ごとにハンドルの長さが異なる場合がございます。

1 本あたり

3,000 円 (税込 **3,300 円**)

ONLINE SHOP



掲載商品の価格・仕様等は予告なく変更する場合や、取り扱いを中止する場合もございますのでご了承ください。

ブルーベリートイ



ブルーベリーの枝を誘引する場合、完全に固定させるよりも、少々遊ばせるほうが枝折れの被害が少なくなります。ブルーベリートイは果樹棚の誘引線と果樹の枝を理想的な間隔で誘引固定するのに便利なツールです。

丈夫で柔軟性のあるプラスチック製 (PP)。

丈夫で繰り返し使用が可能。

1袋 1000本入りとたっぷりご利用頂けます。

※本商品を使用いただけるワイヤー線は、線径2.2mm (#13)、線径2.5mm (#12)です。

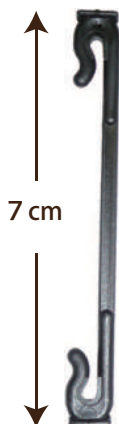

製造元 Klipon (ニュージーランド)

配送: **宅配便配送** ヤマト運輸またはゆうパック

送料: 別途必要。総額3万円以上で送料無料対象。

サン
スル

当日
出荷

AM10時までのご注文で
当日出荷可能。

ONLINE
SHOP



1,000本入 / 袋

5,000円 (税込 5,500円) / 袋

ワイヤークリップ

ワイヤーと支柱 (丸太・鋼管) 等を固定するときに活躍します。相手部材への固定は、ビス又はインシュロックで留めるだけなので、誰でも簡単にワイヤー類の固定ができます。

※本商品を使用いただけるワイヤー線は3.0mm以下です。

※ビス又はインシュロックは商品に含まれておりません。

配送: **宅配便配送** ヤマト運輸またはゆうパック

送料: 別途必要。総額3万円以上で送料無料対象。

サン
スル

当日
出荷

AM10時までのご注文で
当日出荷可能。

製造元 Klipon (ニュージーランド)

材質 プラスチック (PP) 製

サイズ 36×14×15mm

ONLINE
SHOP



100個入 / 袋

3,000円

(税込 **3,300円**) / 袋



ワイヤーストレナーの使用方法

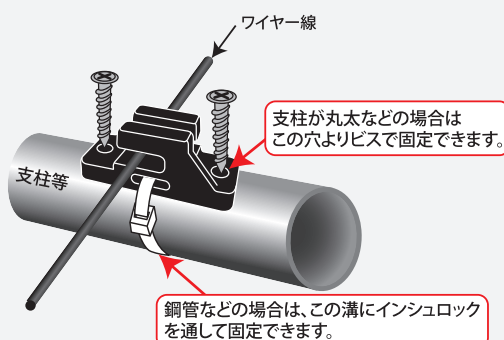

掲載商品の価格・仕様等は予告なく変更する場合や、取り扱いを中止する場合もございますのでご了承ください。

防草シート（ルンルンシート・とことん草なしシート）

ルンルンシート（黒黒・黒白）



<色は「黒黒」「黒白」よりお選びください>

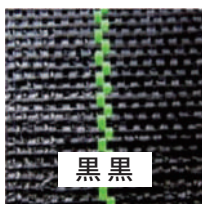

黒黒

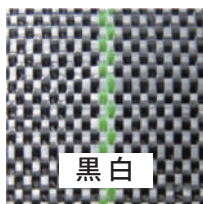

黒白



ONLINE
SHOP

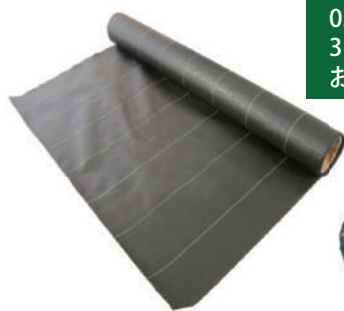

0.5～2m幅はロール状
3m・4m幅はたたんだ状態
でお送りします

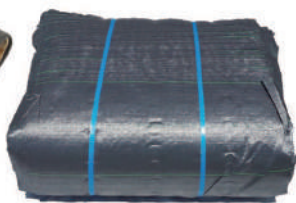

1. 織りの密度が高く、優れた防草効果。
2. 土壌の乾燥や水たまりを防ぐ。
3. 雑草・土中からの病害虫の発生が抑えられる。
4. 安心の国産品

栽培において、作物が育たない理由の一つに『乾燥』があります。近年の夏場の猛暑によって作物は弱りやすくなっており、そのため早めの乾燥対策が必要となります。

また、雑草・土中からの病害虫を防ぐことで作物の価値を保ち、美しい園を維持することができます。



摘み取り園経営には農場の見た目も重要なポイント。草むら・ぬかるみ・土はねのある状態にしていると管理が行き届かず、美観だけでなく害虫を呼び寄せる原因に。

幅	長さ	出荷形状	色	ルンルンシート 価格
0.5m巾	100m	ロール	黒黒 / 黒白	7,650 円 (税込 8,415 円)
0.75m巾	100m	ロール	黒黒 / 黒白	11,475 円 (税込 12,622 円)
1m巾	100m	ロール	黒黒 / 黒白	15,300 円 (税込 16,830 円)
1.5m巾	100m	ロール	黒黒 / 黒白	22,950 円 (税込 25,245 円)
2m巾	100m	ロール	黒黒 / 黒白	30,600 円 (税込 33,660 円)
3m巾	100m	畳み	黒黒 / 黒白	45,900 円 (税込 50,490 円)
4m巾	100m	畳み	黒黒 / 黒白	61,200 円 (税込 67,320 円)

掲載商品の価格・仕様等は予告なく変更する場合や、取り扱いを中止する場合もございますのでご了承ください。

ルンルンシート白ピカ



トマト農家様、イチゴ農家様に おすすめ！
より反射率がアップしたシートです。

1. 従来の白シートより反射率がアップ

- ・作物の光合成を促進
- ・果樹の色付促進
- ・可視光・赤外線領域の反射率は高いが、紫外線の反射率は低いのでマルハナバチ・ミツバチの飛行には影響しにくい。

2. 遮熱性アップ！

- ・シート周辺の温度、地温上昇を抑えます。
- ・定植直後の高温対策に。
- ・外部遮光として。手元が明るく丈夫で破れにくい。



0.5～2m幅はロール状
3m・4m幅はたたんだ状態でお送りします

幅	長さ	出荷形状	色	ルンルンシート 価格
0.5m巾	100m	ロール	白	10,500 円 (税込 11,550 円)
0.75m巾	100m	ロール	白	15,750 円 (税込 17,325 円)
1m巾	100m	ロール	白	21,000 円 (税込 23,100 円)
1.5m巾	100m	ロール	白	31,500 円 (税込 34,650 円)
2m巾	100m	ロール	白	42,000 円 (税込 46,200 円)
3m巾	100m	畳み	白	63,000 円 (税込 69,300 円)
4m巾	100m	畳み	白	84,000 円 (税込 92,400 円)

<ルンルンシート・ルンルンシート白ピカ共通>

配送： **路線便配送**

メーカー直送

送料：別途必要。3万円以上送料無料対象。

製造元 小泉製麻株式会社

材質 ポリプロピレン・ポリエチレン

5日後
発送

ご注文より5営業日前後の出荷。ただし、数量が多い場合、日数がかかります。

着時間
指定不可

本商品は路線トラック便配送につき、

- ・配達時間帯指定
- ・代金引換決済

代引
不可

- ・日曜・祝日のお届け

のサービスはご利用できません。

個人宅
不可

本商品は個人宅名義宛ての送り先にはお届けできません

法人名・屋号・農場名・施設名があるお届け先のみ対応となります。お届け先が個人宅の場合はいかなる理由でもお受けできません。また、3m・4m幅のシートについては大型トラック便が入れる場所かどうか事前確認いたします。

掲載商品の価格・仕様等は予告なく変更する場合や、取り扱いを中止する場合もございますのでご了承ください。

ナックス S310（旧とことん草なしシート）

高い遮光性と、高い貫通抵抗力を備えた構造により、強壯雑草も長期間しっかり抑制します。雑草の管理作業を軽減し、ビニールハウスや農地周りに最適です。



1. 厚み約 2mm で、チガヤやヨシなどの葉先の鋭い強力な雑草もしっかり抑えます。
2. 紫外線劣化に強く長期間雑草を抑えます。
3. 遮光率 99.9%以上！
雑草の光合成を防止し根まで絶やします。
4. 雑草・土中からの病害虫の発生が抑えられます。

高密度の不織布を、柔らかい不織布が保護。特殊構造が長期間防草効果を発揮します。通気性・透水性もあるため、水たまりもできません。

製造元	株式会社白崎コーポレーション
材質	ポリエステル（100%）
色	グリーン
構造	高密度（裏）+柔（表） 不織布の2層構造
厚み	約 2mm

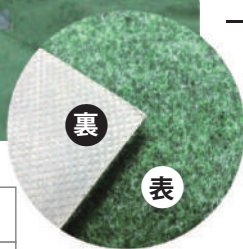

幅 × 長さ	シート価格
1m × 25m	17,500 円 (税込 19,250 円)
2m × 25m	35,000 円 (税込 38,500 円)

ONLINE SHOP



ナックス S310 用接着剤「ウレタッチ」



シートとコンクリート構造物を接着させ、隙間から雑草発生を防ぎます。またシートの重ね部に貼付け、雑草防止、風の入り込みも防止します。

2,140 円 / 本
(税込 **2,354 円**)

ONLINE SHOP



製造元	(株)白崎コーポレーション
容量	500ml 入り
材質	ウレタンポリマー
色	黄褐色

<ナックス S310 関連商品共通>

配送： **路線便配送**



送料： **送料無料**

ただし、お届け先地域により例外あり

**3日後
発送**

ご注文より 3 営業日前後の出荷。

**送料
込み**

別途送料不要ですが北海道・
沖縄・一部離島は追加料金をいただきます。

**着時間
指定不可**

本商品は路線便配送につき、

・ **配達時間帯指定**

・ **代金引換決済**

・ **日曜・祝日のお届け**

のサービスはご利用できません。

**代引
不可**

掲載商品の価格・仕様等は予告なく変更する場合や、取り扱いを中止する場合がございますのでご了承ください。

シート押さえピン、丸押さえ板

風でめくれたりしないようシートを安全確実に固定するためにピンの選定は重要です。
シートの上からハンマーなどで打ち込んでご使用ください。

配送： **路線便配送**

メーカー直送

送料： 別途必要。3万円以上送料無料対象。

5日後
発送

ご注文より5営業日前後の出荷。ただし、数量が多い場合、日数がかかります。

着時間
指定不可

本商品は路線トラック便配送につき、

- ・ 配達時間帯指定
- ・ 代金引換決済
- ・ 日曜・祝日のお届け

代引
不可

のサービスはご利用できません。

コの字押さえピン

線径4mmの細手のピン。

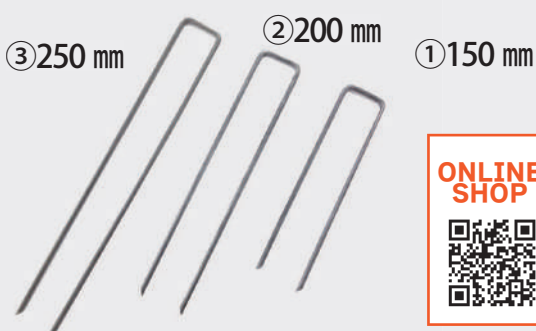

デカピン

やや太めの止ピン。固い土壌や砂利などに最適。



丸押さえ板

コの字ピンやデカピンと併用して使うことで、シートを面で押さえしっかりと固定することができます。

ピンは含まれません

仕様：直径60mm、3穴



⑤ ⑥

500枚入り/箱

50枚入り/袋

より、お選びください。

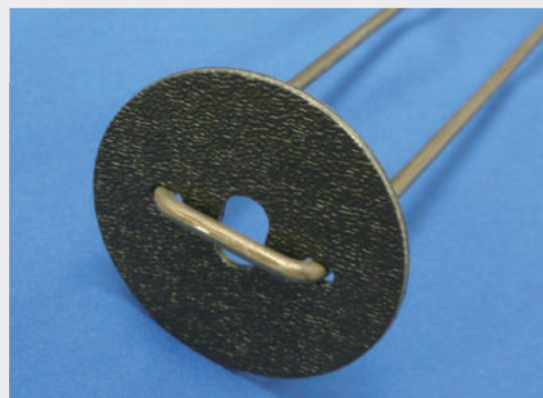

品名	入数	価格
① コの字押さえピン 長さ150mm	700本入り	24,500円 (税込 26,950円)
② コの字押さえピン 長さ200mm	500本入り	19,700円 (税込 21,670円)
③ コの字押さえピン 長さ250mm	400本入り	18,200円 (税込 20,020円)
④ デカピン 長さ150mm	500本入り	7,900円 (税込 8,690円)
⑤ 丸押さえ板	500枚入り/箱	8,400円 (税込 9,240円)
⑥ 丸押さえ板	50枚入り/袋	845円 (税込 930円)

掲載商品の価格・仕様等は予告なく変更する場合や、取り扱いを中止する場合がございますのでご了承ください。

ルンルンシート用 補修テープ

防草シートの補修に！強い粘着力でシートとシートを固定します。
ハサミが無くても手で切ることができます。

こんな方にお勧め！

1. 劣化した防草シートを部分的に補修したい。
2. 防草シートの重なり部分に足が引っ掛かるのを防ぎたい。

より防草効果を高める補修テープの応用活用

シートに押さえピンを打ち込むと、シートにあいた穴の隙間から雑草が生えてしまいます。

また、シートと板の隙間にも雑草のタネが入り込んでしまい、そこからも雑草が生えてしまいます

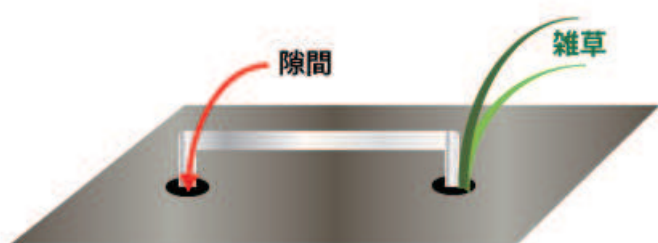

左の写真のようにピンや押さえ板を補修テープで覆ってしまうことで雑草を防ぎきれいな園を保つことができます。

■ 使用上の注意

- ・テープを張る前に、シートの表面をきれいにしてください。
- ・保管する場所は直射日光をさけ、涼しいところに保管してください。
- ・絶縁テープではありませんので、使用用途以外に利用しないでください。



製造元 小泉製麻株式会社

サイズ 80mm幅 × 10m巻

色 黒

ONLINE SHOP



配送： **宅配便配送** ヤマト運輸 / ゆうぱっく

送料： 別途必要。総額 3 万円以上で送料無料対象。

当日出荷

AM10 時までのご注文で当日発送。

ただし、ご注文数量が多い場合はメーカー取寄せ後の発送。

670 円 (税込 737 円) / 巻

掲載商品の価格・仕様等は予告なく変更する場合や、取り扱いを中止する場合もございますのでご了承ください。

カリグリーン



1. 灰色かび病・うどんこ病・さび病に優れた防除剤です。
※本品のブルーベリー適用病害虫は、灰色かび病/うどんこ病のみです。
2. 収穫前日まで使用でき使用回数制限はありません（たばこ除く）
3. 有機農産物の日本農林規格（有機 JAS）に適合する農薬です。
4. みつばち・魚介類・蚕に対して影響が少ない。
5. カリ肥料としての登録あり（生第 86632 号、水溶性カリ 37.0%）

パッケージやメーカーホームページ等の使用方法や注意事項をご確認の上で使用ください。

作物名	適用病害虫	希釈倍数（倍）	使用液量	使用時期	使用回数	使用方法
麦類	うどんこ病	500	60～150L / 10a	収穫前日まで	—	散布
果樹類 (ブルーベリー除く)		800	200～700L / 10a			
ブルーベリー	うどんこ病・灰色かび病					
野菜類 (トマト・ミニトマト除く)	うどんこ病	800～1000	100～300L / 10a			
	さび病・灰色かび病	800				
トマト・ミニトマト	うどんこ病	800～1000				
	さび病・灰色かび病・葉かび病	800				
ホップ	うどんこ病・灰色かび病		200～500L / 10a			
たばこ	うどんこ病	800～1000	100～180L / 10a	収穫3日前まで	2回以内	
花卉・観葉植物		800	150～500L / 10a	発病初期	—	
きく	うどんこ病・白さび病					

1. 使用量に合わせ薬液を調製し、使いきってください。
 2. 使用の際は展着剤を加用してください。
 3. 病害の発生初期に散布してください。なお多発生の場合は効果の劣ることがあるので、所定範囲の高濃度で使用してください。
 4. 散布量は対象作物の生育段階、栽培形態及び散布方法に合わせ調製してください。
 5. かぼちゃのうどんこ病に使用する場合、効果がやや低いので、多発生時には散布間隔を短くし、十分な散布量を確保してください。
 6. メロンに使用する場合、葉に軽微な褐点、もしくは軽い縮葉症状を生じることがあるので留意してください。
 7. 使用に当たっては使用量、使用時期、使用方法を誤らないように注意し、特に初めて使用する場合は、病害虫防除所等関係機関の指導を受けてください。
 8. 適用作物群に属する作物又はその新品種に初めて使用する場合は、使用者の責任において事前に薬害の有無を十分確認してから使用してください。
 9. 眼に対して刺激性があるので眼に入らないよう注意してください。眼に入った場合には直ちに水洗し、眼科医の指導を受けてください。
 10. 皮膚に対して弱い刺激性があるので皮膚に付着しないよう注意してください。付着した場合には直ちに石鹸でよく洗い落としてください。
- ※ たばこに使用する場合は、日本たばこ産業株式会社の指導を受けてください。

製造元	OAT アグリオ株式会社
内容量	500g 入り / 袋
登録番号	第 18358 号（農薬） 生第 86632 号（肥料）
有効成分	炭酸水素カリウム 80.0%
性状	類白色水溶性粉末
毒性	普通物
有効年限	5年

配送： **宅配便配送** ゆうパック
郵便配送 レターパックライト
※1袋のみの発送が対象

送料： 別途必要。総額 3 万円以上で送料無料。

当日出荷 ただし、大口の場合は、メーカー取寄せ後の発送

1,900 円 / 袋
(税込 **2,090 円**)



掲載商品の価格・仕様等は予告なく変更する場合や、取り扱いを中止する場合もございますのでご了承ください。

ニーム（ニームケーキ・ベリーニームV等）

ニームは主にインドなどの東南アジアで自生する樹木で、古くより重要なハーブとして親しまれています。ダイコーニームシリーズは、良質なニーム種子のカーネル（核）から、高温に弱いニームの性質を考慮して、低温圧搾抽出方式を用いた高度な技術で抽出されています。



ベリーニームV（野菜 / 花き）

1. アザディラクチン 10,000ppm 含有
2. 極小微細粒子化で浸透力をアップ
3. 冬期など低温時でも固まらず使いやすい
4. 圃場（ハウス）内環境改善、作物の保護に最適
5. 煙霧機、細霧機使用可能

予防

- ・ベリーニーム 3,000 倍を葉面散布
- ・葉の裏までまんべんなく

発生初期

- ・ベリーニーム 2,000 倍を葉面散布
- ・農薬と併用すると効果的

発生後期

- ・ベリーニーム 1,000 倍を葉面散布
- ・使用期限は通常よりも短く

【使用上の注意】

- ① 基準使用量（希釈 1,000 倍以上）を必ず守ってください。
- ② 本品は農薬ではありませんので、農薬・肥料とは別の場所でお子さまの手の届かないところ、また直射日光の当たらない冷暗所に保管してください。
- ③ 眼に入った場合や皮膚についた場合は水でよく洗い流し、異常が見られた場合は速やかに医師の診察を受けてください。
- ④ 購入後 1 年以内、開封後はキャップを閉じて 3 か月以内を目安にご使用ください。

販売元	大興貿易株式会社
内容量	500ml 入 / 2L 入
希 釈	1,000 ~ 3,000 倍
主成分	アザディラクチン 10,000ppm ニームオイル
使用間隔	ハウス：10 ~ 15 日 露 地：7 ~ 10 日

配送： **宅配便配送** ゆうぱっく

送料：別途必要。総額 3 万円以上で送料無料対象。

**当日
出荷**

AM10 時までのご注文は当日出荷可能。ただし、2L 入は常備在庫ではないため、メーカー取り寄せ後の発送となる場合があります



500ml 入り
9,800 円
(税込 **10,780 円**)



ONLINE
SHOP



2L 入り
36,000 円
(税込 **39,600 円**)



ONLINE
SHOP

掲載商品の価格・仕様等は予告なく変更する場合や、取り扱いを中止する場合もございますのでご了承ください。

●ダイコーピュアニームペレット・ダイコーニームケーキ共通

配送： **路線便配送**

メーカー直送

送料：別途必要。総額 3 万円以上で送料無料対象。

着時間指定不可

本商品は路線トラック便配送につき、

- ・配達時間帯指定
- ・代金引換決済
- ・日曜・祝日のお届け

3日後発送

ご注文より 3 営業日前後の出荷。
ただし大口の場合は日数をいただきます。

代引不可

のサービスはご利用いただけません。

ダイコーピュアニームペレット

熱に弱いアザディラクチンを阻害することなく、ペレット化を実現しました。機械撒きにも対応可能な 3mm サイズで、撒きやすく効き目も長いので、果菜類に特にお勧めです。

1. ペレット化したため、効果が長い
2. 機械撒きにも対応できるサイズ (3mm)
3. 「有機 JAS 規格に基づく使用可能資材リスト」掲載商品

【使い方】

全面施用 4 ~ 5 袋 / 10a
表土施用 3 袋 / 10a
45 ~ 60 日後の追肥をお勧めします。

販売元	大興貿易株式会社
内容量	15Kg
登録	特殊肥料 (東京都 23 家衛肥 35 号)
肥料成分	N-3、P-1、K-1 C/N 比 12
原料	ニーム核
径	3mm



ONLINE SHOP

15Kg 入 / 袋
4,200 円
(税込 **4,620 円**)

ダイコーニームケーキ

良質なニーム種子を粉末にした 100%有機質の特殊肥料です。

1. N-3.58、P-0.97、K-1.50 C/N 比 -8.7
2. 製造過程で加熱していないため、アザディラクチンが破壊されることなく、粉体も自然色で悪臭もありません。
3. 「有機 JAS 規格に基づく使用可能資材リスト」掲載商品

【使い方】

全面施用 4 ~ 5 袋 / 10a
表土施用 3 ~ 4 袋 / 10a
定植 2 週間前散布
45 ~ 60 日後の追肥をお勧めします。



ONLINE SHOP

20Kg 入 / 袋 **5,700 円** (税込 **6,270 円**)

販売元	大興貿易株式会社
内容量	20Kg
登録	東京都 17 家衛肥第 73 号
肥料成分	N-3.58、P-0.97、K-1.50 C/N 比 -8.7
原料	ニーム種子・核油粕

掲載商品の価格・仕様等は予告なく変更する場合や、取り扱いを中止する場合もございますのでご了承ください。

ハスクチップ

苗作りの用土に混ぜて通気性アップの効果やマルチ材としてご利用頂けます。



ハスクチップは、硬いヤシの外皮を均一にカットしたもので分解が遅いため数年にわたり土壌改良効果が続くことから、世界中で使用されています。

カットの大きさが異なる4種から選べますので、様々な使い方が可能です。

1. 苗作り用土に加えることで通気性がアップ！排水性が良くなり、1ランク上の苗ができます。

2. 4種類のサイズあり！土壌改良はサイズの小さいもの、マルチ用はサイズの大きいものなど使用方法によってお選びいただけます。

3. 排水が悪く何年たっても育たない畑の土壌改良に。土の固結防止・通気性の向上によりブルーベリーに適した土になります。

使用方法

● マルチングに

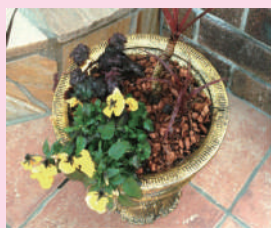

敷きわらの代わりに



化粧用に

● 育苗に



20%混合

● 土壌改良に



～40%混合

注意事項

1. 土壌改良として使用する場合は、表面が乾いていても中が湿っている場合があるため水のやりすぎにご注意ください。
2. 肥料は添加しておりません。必要に応じて肥料を添加してください。
3. 圧縮していますので、十分にほぐしてからご使用ください。
4. マルチングの場合、軽量のため飛散する恐れがあります。また長期間使用されますと変色いたしますのでご注意ください。
5. 無処理なため、塩類濃度（EC値）は高ECとなります。
6. 水洗いをしておりますが、「灰汁」は流出いたします。

掲載商品の価格・仕様等は予告なく変更する場合や、取り扱いを中止する場合がございますのでご了承ください。

製造元	日本土工株式会社
外装寸法	33 × 44 × 78 cm
圧縮容量	4 cu.ft 圧縮タイプ 圧縮時 113L ※復元量はサイズによって異なります。



配送： **路線便配送** **メーカー直送**

送料：別途必要。1袋につき1個口の送料。

2023年度より本品は、3万円以上送料無料の対象外とさせていただきます

3日後
発送

ご注文より3営業日前後の出荷。

着時間
指定不可

本商品は路線トラック便配送につき、

- ・配達時間帯指定
- ・代金引換決済
- ・日曜・祝日のお届け

代引
不可

のサービスはご利用いただけません。

※本商品は大型荷物につき、路線トラック便でお届けいたしますが、西日本（四国・九州等）へのお届けは発送から到着まで3日以上頂く場合があります。

※北海道に関しましては陸路使用につき1週間近い日数がかかります。

※沖縄及び一部離島はフェリー代など別途送料をいただく場合があります。追加送料や大幅な納期遅れが発生する場合は事前にご連絡させていただきます。

個人宅
不可

【重要】本商品は「個人宅名義」のお送り先にお届けできません。

お届け先のご名義が「法人名」「農場名」「生産組合名」「屋号」「施設名」があるお届け先のみに対応です。
お届け先が個人宅及び住宅街の場合はいかなる理由でもお受けできません。

オンラインショップでのご注文に際しては、ハスクチップご注文の際に指定の入力欄に法人名等をご入力いただかないとご注文いただけないようにさせていただいております。

お電話・FAXでのご注文の場合は、その都度確認を取らせていただきます。

規格

繊維のカットサイズが異なる4種よりお選びください。
価格はどの規格でも同じとなります。

3,700円/袋
(税込 4,070円)



品名	ハスクチップ S	ハスクチップ 2S	ハスクチップ 3S	ハスクチップ 4S
製品写真				
繊維の長さ	12 ~ 18mm	8 ~ 12mm	5 ~ 10mm	1 ~ 5mm
荷姿	4cu.ft ※荷姿は予告なく変更される場合がございます。			
復元量	180L±5% 重量約 23Kg			

掲載商品の価格・仕様等は予告なく変更する場合や、取り扱いを中止する場合がございますのでご了承ください。

■ 持続性透水剤サチュライド

サチュライドは砂漠地帯の多いオーストラリアで「貴重な水をいかに有効的に使うか」という観点で研究開発された商品です。

用土に混和・散布することで、乾燥したり水はじきしていた土も簡単に潤います。



乾燥した土に水をやると、土表面と鉢の縁の隙間だけに水が通り、鉢の中央部にまで水は届いていません。

また、完全に透水させようと水をやりすぎると、今度は水が溜まってしまい根を窒息させ根腐れを起こしてしまいます。

サチュライドを用土に混和・散布することで、乾燥しきった土や、水はじきしていた土もみるみる潤います。

未使用



水は植物に届いていません

使用



水が全体に行き渡ります

1. **土が鉢全体にまで潤います。**
結果的に土全体の保水力を上げ、水やりの効率を高めます。

2. **酸素も土にいきわたります。**
水が引いた後の隙間に酸素がいきわたり、根の呼吸を助けます。
また、土中の微生物の動きも活発になります。

3. **肥料成分がいきわたります。**
水と一緒に肥料成分も鉢全体にいきわたります。

4. **排水性がよくなります。**
水がサラサラの状態になるため、鉢の中に水がたまらずに鉢底から排出していきます。そのため根が窒息せずに根腐れを防ぎます。

■ サチュライドは様々な方にご愛用いただいています。



1. 培養土メーカー様で

農作業の負担を少なくするためや、運送コストを下げるために、最近の培養土は軽くなるように作られています。ピートモス等を混ぜたり乾燥を加えると水はじきしやすい土になるため、それを防ぐためにサチュライドが選ばれています。



2. 水稻の育苗に

苗箱を軽くするためにピートモスを使用すると水はじきが起りやすくなり苗の育成にばらつきが出てしまいます。また、透水させようと余分に水撒きを行うことで労力・時間・コストがかかります。サチュライドを使うことで水持ちのいい培土に変化させます。



3. 鉢物・プランターに

寄せ植えをしていると鉢の中で根詰まりが起りやすくなり水や肥料がいきわたりにくくなります。サチュライドは上から散布することもできるため、寄せ植えのレイアウトを損なうこともありません。

持続性透水性サチュライド

培養土に混ぜ込む場合

土の容量	使用量
1 リットル	1.5 g
1 m ³ (1,000 ℓ)	1.5Kg
プランター (650×220×180 mm)	約 35 g

対象用土	栽培期間	使用量
育苗用土	0～6週間	0.5 Kg / m ³
短期作物用土	1～3か月	1.0 Kg / m ³
長期作物用土	6か月以上	1.5 Kg / m ³

散布する場合

散布面積	使用量
1 m ²	25～30 g
1 反 (10 アール)	約 25～30Kg
5号鉢	1.5～2 g (ティースプーン1杯分)
プランター (650×220×180 mm)	4 g (ティースプーン2杯分)

配送： **宅配便配送** ヤマト運輸/ゆうパック
路線便配送 10箱以上の場合は路線便配送

送料： 別途必要。総額3万円以上で送料無料対象。

当日出荷 AM10時までのご注文で当日出荷可。
 ただし大口の場合は日数をいただきます。



製造元	Australian Growing Solutions (オーストラリア)
有効成分	非イオン系界面活性剤
担体	ココナツ・ピート、硬質ゼオライト
効能持続時間	約6か月(流水の量や回数により変わります)
保管方法	湿度を含まないように密閉し、冷暗所に保管。



20Kg 入：
16,650 円 (税込 18,315 円)

サチュライドリキッド

公園やゴルフ場、グラウンド等の芝管理に！

芝生には「ドライスポット」という特有の乾燥害があります。サチュライドはこの「ドライスポット」の防止に高い効果を発揮することから、全国のゴルフ場や公園、サッカー場などで多くご利用頂いております。

リキッドタイプは希釈して散布するため散水時に利用することができ、広い面積で使用したいときに便利です。



配送： **宅配便配送** ヤマト運輸/ゆうパック

送料： 別途必要。総額3万円以上で送料無料対象。

当日出荷

AM10時までのご注文で当日出荷可能

製造元	Australian Growing Solutions (オーストラリア)
有効成分	非イオン系界面活性剤
効能持続時間	約1か月(流水の量や回数により変わります)
使用方法	1,000～2,000倍希釈液を 1m ² 当たり0.5～1リットル散布ください。



500ml：
4,000 円 (税込 4,400 円)



掲載商品の価格・仕様等は予告なく変更する場合や、取り扱いを中止する場合もございますのでご了承ください。

■ ニューウインズバック (コガネムシフェロモントラップ)

フェロモン効果でコガネムシを呼び集めるトラップです。殺虫効果はなく自然に優しく安心です。



1. 殺虫成分を一切使用していないため、自然に優しく生物に影響を与えません。
2. 本体容器は再利用可能。2回目以降は詰替え用誘引剤のみのご購入で大丈夫です。
3. 誘引効果はその年の発生シーズンを通して持続。
※シロテンハナムグリのみ効果は1か月です。
4. コガネムシの種類ごとに異なるフェロモンを用意。だからこそ高い誘引効果があります。

■ 設置方法のポイント

風通しの良い場所を選んで設置してください。また、風下は避けて設置ください。
気流が淀んだ場所・風の影響でフェロモンが圏外へ出る状況では十分な効果が期待できません。

- 1 誘引力の目安は、距離にして **50～100m程度**です。
- 2 トラップ内が捕獲された虫でいっぱいになる前に廃棄してください。
長期間放置すると、捕獲した虫が腐敗し誘引効果を阻害します。
- 3 コガネムシの種類ごとにフェロモン剤（誘引剤）は異なります。
数種類のコガネムシが発生している場合は、その種類ごとに誘引剤をお求めください。
- 4 異なる種類の誘引剤同士を近づけると効果が相殺されるため、目安として20m離して設置ください。
- 5 対象となるコガネムシの種類によって設置する高さを調整してください。

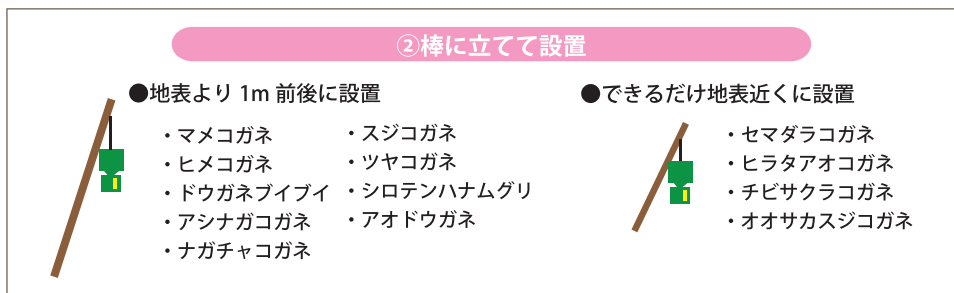
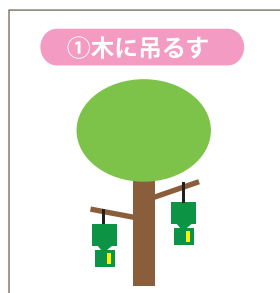

配送： **宅配便配送** メーカー直送（佐川急便 他）

送料： **送料無料**

製造元 **富士フレーバー株式会社**

季節商品 本商品は3月～11月末までの季節限定販売です。
右ページ販売価格は2023年11月末までです。

3日後発送 ご注文より1～3営業日後の出荷。
当日出荷はお受けできません。

代引不可 本商品はメーカー直送につき、
代金引換決済のサービスはご利用できません。

送料込み 別途送料のご負担はございません。
3万円以上送料無料の対象外となります。

本品はメーカー様の意向により、未開封品であっても返品交換はお受けできません。予めご了承の程よろしくお願いたします。



よくあるご質問

Q.1 誘引剤はいつまで使用できますか？

A.1 誘引剤はご購入いただいた年のシーズン中は効果が持続しますが、使用期限があり翌シーズンは使用できない場合があります。
※シロテンハナムグリのみ効果は1か月です。
使用期限はパッケージ表に記載されており、

Q.2 マメコガネ用にはボトルとタブレットが入っているがセマダラコガネにはボトルが入っていない。

A.2 コガネムシの種類によって、ボトルとタブレットの組み合わせが異なります。
ボトルとタブレット両方あるもの、片方のみのものがありますので詳しくは取扱説明書をご参照ください。

Q.3 コガネムシの種類を判別してもらえますか？

A.3 当社ではコガネムシの種類を判別はできません。
お近くの組合様か、本品メーカー様にてご相談ください。また種類間違いを含め**未使用品でも本品の返品はお受けできません**ので、種類を確定の上ご注文をお願いします。

Q.4 シーズンより早めに購入できますか？

A.4 本品は季節限定販売のため、販売期間は3月～11月の間のみになります（本体容器のみでも）。
販売開始の3月までお待ちください。

対象のコガネムシと各フェロモン（誘引剤）の価格

コガネムシの種類ごとにフェロモン（誘引剤）は異なります。数種類のコガネムシが発生している場合は、その種類ごとの誘引剤を設置する必要があります。

※「スジコガネ / ツヤコガネ用」・「アシナガコガネ用」・「オオサカスジコガネ用」・「シロテンハナムグリ用」は、2023年10月31日の発送をもって販売終了いたします。

ONLINE SHOP

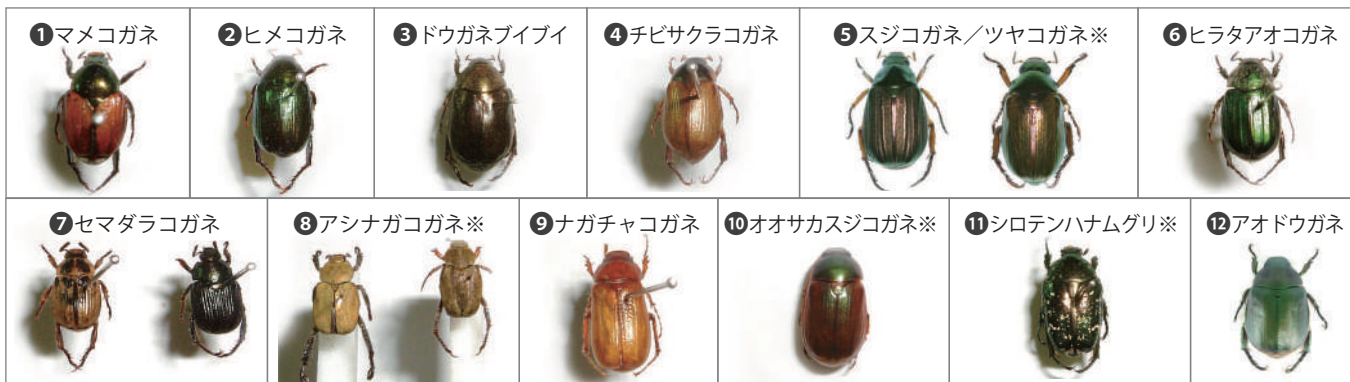

対象コガネムシ	本体容器＋誘引剤セット	詰替え用誘引剤
① マメコガネ用	7,300 円 (税込 8,030 円)	4,600 円 (税込 5,060 円)
② ヒメコガネ用		
①② マメコガネ / ヒメコガネ用 NEW ※ヒメコガネが多い場所はヒメコガネ専用をお使いください。 ヒメコガネの誘引力は専用品より劣ります。		
③ ドウガネブイブイ用		
④ チビサクラコガネ用		
⑤ スジコガネ / ツヤコガネ用 ※	6,900 円 (税込 7,590 円)	4,000 円 (税込 4,400 円)
⑥ ヒラタアオコガネ用		
⑦ セマダラコガネ用		
⑧ アシナガコガネ用 ※		
⑨ ナガチャコガネ用		
⑩ オオサカスジコガネ用 ※		
⑪ シロテンハナムグリ用 ※		
⑫ アオドウガネ用	3,700 円 (税込 4,070 円)	
本体容器のみ（誘引剤の付属なし）		

掲載商品の価格・仕様等は予告なく変更する場合や、取り扱いを中止する場合もございますのでご了承ください。

灌水関連資材

オーシャン貿易が提供しているブルーベリー栽培システム「バッグカルチャーシステム」でも使用しております。システムを導入されていない方もご購入いただけます。

灌水資材発送に関する共通注意事項

1. 灌水関連資材は全て「**3万円以上送料無料**」の対象外です。送料は別途かかります。
2. 一部商品につきましては、「オーシャン貿易オンラインショップ」での取り扱いはございません。お電話・FAXでご注文いただくか、オンラインショップご注文備考欄にご一筆ください。
3. 「当日出荷」の記載がある商品でも、ご注文数量によっては当社在庫で対応できない場合があります。その場合はメーカー直送もしくは取寄せ後の発送とさせていただきます。
4. **輸入品・プラスチック製品が多いため、予告なく商品の規格・仕様・価格が変わることが頻繁にございます。都度お問い合わせ及びオンラインショップにてご確認ください。**

ネタフィルム商品については以下についてもあらかじめご確認ください。

ネタフィルム社の商品は掲載以外でも取り寄せが可能です。その場合は**正確な商品名・規格と共に**

1. **ネタフィルム社最新カタログの商品番号を必ずお知らせください。**

商品番号につきましてはネタフィルムジャパン社 HP 内の最新カタログをご参照ください。

一部当社在庫品を除き、メーカー直送となります。その場合は「**代金引換決済**」「**配達時間帯指定**」

2. **「郵便/レターパック配送」はご利用いただくことはできません。**また、当社在庫品であっても物量が多い場合はメーカー直送に替えさせていただきます。

ネタフィルム社の商品につきまして、当社倉庫及び日本国内のネタフィルム社倉庫に無い場合は、海外からの取り寄せとなりお届けまでに**数か月**かかる場合があります。

3. また、時期によっては注文集中により日本国内在庫が欠品となる場合があります。発送までに通常より日数がかかる場合は早急にご連絡いたします。

PE（ポリエチレン）パイプ



路線便配送

メーカー直送
※16mmパイプのみ
当社倉庫出荷可能な場合あり

着時間
指定不可

代引
不可

3日後
発送

製造元	ネタフィルムジャパン(株)
最高水圧 (bar)	グレード：4
適用温度	0～60℃
色	黒色



品名	規格 (mm)			ネタフィルム 商品No.	価格
	外径	内径	肉厚		
16mmPE パイプ 100m巻	16	14.0	1.0	40500-004300	13,100円 (税込 14,410円)
20mmPE パイプ 100m巻	20	17.6	1.2	40500-005000	15,000円 (税込 16,500円)
25mmPE パイプ 50m巻	25	22.0	1.5	40500-005600	12,300円 (税込 13,530円)
32mmPE パイプ 50m巻	32	27.2	2.4	40500-006330	20,000円 (税込 22,000円)

掲載商品の価格・仕様等は予告なく変更する場合や、取り扱いを中止する場合がございますのでご了承ください。

圧力補正付点滴チューブ及び点滴チューブ



起伏のある土地や不整な地形、水質の悪い土地など、さまざまな環境に適應できるように設計されたドリッパー一体型のチューブです。

製造元 ネタフィルムジャパン(株)

路線便配送 メーカー直送

着時間
指定不可

代引
不可

3日後
発送

ユニラム CNL

内径：14.6mm、外径：17.0mm、肉厚：1.2mm
吐出量：1.6L/h (水圧 1.0 ~ 4.0bar の時)
適用水圧：1.0 ~ 4.0bar



ONLINE
SHOP

ネタフィルム商品 No.	ドリッパー間隔	吐出量	巻長	価格
14040-000270	0.15m	1.6L/時	200m	78,000円 (税込 85,800円)
14040-000330	0.20m	1.6L/時	200m	65,000円 (税込 71,500円)
14040-000430	0.30m	1.6L/時	200m	60,000円 (税込 66,000円)

ユニラム RC

内径：14.6mm、外径：17.0mm、肉厚：1.2mm
吐出量：2.3L/h (水圧 0.5 ~ 4.0bar の時)
適用水圧：0.5 ~ 4.0bar



ONLINE
SHOP

ネタフィルム商品 No.	ドリッパー間隔	吐出量	巻長	価格
14180-003850	0.20m	2.3L/時	200m	55,000円 (税込 60,500円)
14180-003980	0.30m	2.3L/時	200m	48,000円 (税込 52,800円)
14180-004130	0.50m	2.3L/時	200m	33,000円 (税込 36,300円)

ストリームライン X60

内径：16.2mm、外径：16.5mm、肉厚：0.15mm
吐出量：1.10L/h (水圧 1.0bar の時)



ONLINE
SHOP

ネタフィルム商品 No.	ドリッパー間隔	吐出量	巻長	価格
16382-000051	0.10m	1.10L/時	200m	15,000円 (税込 16,500円)
16382-000054	0.20m	1.10L/時	250m	15,000円 (税込 16,500円)

ストリームライン X80

内径：16.2mm、外径：16.6mm、肉厚：0.20mm
吐出量：1.05L/h (水圧 1.0bar の時)



ONLINE
SHOP

ネタフィルム商品 No.	ドリッパー間隔	吐出量	巻長	価格
16384-000057	0.10m	1.05L/時	200m	20,000円 (税込 22,000円)
16384-000058	0.20m	1.05L/時	250m	22,500円 (税込 24,750円)

タイフーンプラス 100

内径：16.2mm、外径：16.7mm、肉厚：0.25mm
吐出量：1.6L/h (水圧 1.0bar の時)



ONLINE
SHOP

ネタフィルム商品 No.	ドリッパー間隔	吐出量	巻長	価格
15695-000381	0.10m	1.6L/時	200m	32,000円 (税込 35,200円)
15695-000415	0.20m	1.6L/時	200m	28,000円 (税込 30,800円)

掲載商品の価格・仕様等は予告なく変更する場合や、取り扱いを中止する場合もございますのでご了承ください。

16mm ポリパイプ、ユニラム CNL/RC 用継手

16mmポリエチレンパイプ、ユニラムCNL、ユニラムRC、アリエス350など肉厚のある漏水チューブにてご利用いただけます。

16-16 バーブコネクター



当日出荷 郵便可能



※1個より購入可
※郵便配送は50個以下

120円/個
(税込 132円)

ストレートコネクター 17x17



当日出荷 郵便可能



※1個より購入可
※郵便配送は50個以下

120円/個
(税込 132円)

ネタフィム社製 32500-004280

チーズ・バーブコネクター 17x17x17



当日出荷 郵便可能



※1個より購入可
※郵便配送は20個以下

250円/個
(税込 275円)

ネタフィム社製 32500-050700

エルボ・バーブコネクター 17x17



当日出荷 郵便可能



※1個より購入可
※郵便配送は30個以下

175円/個
(税込 192円)

ネタフィム社製 32500-050800

フレアコネクタースタート 16・17x1/2" オスネジ



メーカー直送 3日後発送



着時間指定不可 代引不可

入数：10個入（レンチ2個入）

3,200円
(税込 3,520円)

ネタフィム社製 32500-025700

フレアコネクタースタート 16・17x3/4" オスネジ



メーカー直送 3日後発送



着時間指定不可 代引不可

入数：10個入（レンチ2個入）

3,200円
(税込 3,520円)

ネタフィム社製 32500-025900

フレアコネクターストレート 16・17x16・17



メーカー直送 3日後発送



着時間指定不可 代引不可

入数：10個入（レンチ2個入）

3,200円
(税込 3,520円)

ネタフィム社製 32500-025480

Y型スタートコネクター 17x3/4" オスネジ



メーカー直送 3日後発送



着時間指定不可 代引不可

※20個より購入可

440円/個
(税込 484円)

ネタフィム社製 32500-004600

スタートコネクター 17x1/2" オスネジ



メーカー直送 3日後発送



着時間指定不可 代引不可

※20個より購入可

310円/個
(税込 341円)

ネタフィム社製 32500-004400

スタートコネクター 17x3/4" オスネジ

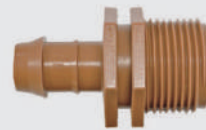

メーカー直送 3日後発送



着時間指定不可 代引不可

※20個より購入可

310円/個
(税込 341円)

ネタフィム社製 32500-004490

ラインエンド



メーカー直送 3日後発送



着時間指定不可 代引不可

※20個より購入可

50円/個
(税込 55円)

ネタフィム社製 32500-013000

ジッパープラグ (赤)



メーカー直送 3日後発送



着時間指定不可 代引不可

※20個より購入可

25円/個
(税込 27円)

ネタフィム社製 32000-010950

掲載商品の価格・仕様等は予告なく変更する場合や、取り扱いを中止する場合もございますのでご了承ください。

**スタートコネクター
16mm x 3/4" バルブ付**



※1個より購入可
※色違いの場合あり

1,050円
(税込 **1,155円**)

当日出荷

ONLINE SHOP

フック (スタビライザー)



※20個より購入可

185円/個
(税込 **203円**)

メーカー直送 3日後発送
着時間指定不可 代引不可

ONLINE SHOP

ネタフィム社製 32000-006550

タイフーンプラス、ストリームライン用継手

タイフーンプラス、ストリームライン X、ドリップネット PC AS、アリエス 200 など、肉厚の薄い灌水チューブにご利用いただけます。

**フレアコネクタースタート
16 x 1/2" オスネジ**



入数：10個入 (レンチ2個入)

2,200円
(税込 **2,420円**)

メーカー直送 3日後発送
着時間指定不可 代引不可

ONLINE SHOP

ネタフィム社製 32500-027670

**フレアコネクター
ストレート 16 x 16**



入数：10個入 (レンチ2個入)

1,850円
(税込 **2,035円**)

メーカー直送 3日後発送
着時間指定不可 代引不可

ONLINE SHOP

ネタフィム社製 32500-025005

**フレアコネクター
エンド 16**



入数：10個入 (レンチ2個入)

1,750円
(税込 **1,925円**)

メーカー直送 3日後発送
着時間指定不可 代引不可

ONLINE SHOP

ネタフィム社製 32500-025265

**スタートコネクター
16 x 1/2" オスネジ (リング付)**



※20個より購入可

240円/個
(税込 **264円**)

メーカー直送 3日後発送
着時間指定不可 代引不可

ONLINE SHOP

ネタフィム社製 32500-015100

**スタートコネクター
16 x 3/4" オスネジ (リング付)**



※20個より購入可

230円/個
(税込 **253円**)

メーカー直送 3日後発送
着時間指定不可 代引不可

ONLINE SHOP

ネタフィム社製 32500-015250

**ストレートコネクター
16 x 16 (リング付)**



※20個より購入可

210円/個
(税込 **231円**)

メーカー直送 3日後発送
着時間指定不可 代引不可

ONLINE SHOP

ネタフィム社製 32500-016740

その他の継手

品名	ネタフィム社品番	価格
コンビコネクター 16×16PE (リング付き) ※20個より購入可	32500-017040	175円 (税込 192円) / 個
エンド 16 (リング付き) ※20個より購入可	32500-016460	165円 (税込 181円) / 個
フレアコネクタースタート 12×1/2" オスネジ <10個入>	32500-027210	1,850円 (税込 2,035円) / 組
フレアコネクターストレート 12×12 <10個入>	32500-027010	1,650円 (税込 1,815円) / 組
フレアコネクターエンド 12 <10個入>	32500-027310	1,500円 (税込 1,650円) / 組
エンド 12 (リング付) <10個入>	32500-003565	1,500円 (税込 1,650円) / 組
ストレートコネクター 12 (リング付) <10個入>	32500-002473	1,400円 (税込 1,540円) / 組

掲載商品の価格・仕様等は予告なく変更する場合や、取り扱いを中止する場合がございますのでご了承ください。

オンラインドリッパー

ポットドリッパー



2L/h

4L/h

当日出荷 郵便可能 ONLINE SHOP

※1個より購入可
※郵便配送は200個以下
※大口はメーカー直送

適用水圧 1.0bar

ネタフィム社製

吐出量 2.0L/時 (赤)	20500-001100
吐出量 4.0L/時 (黒)	20500-001200

60円/個
(税込 **66円**)

PCJ-LCNL ドリッパー ウッドベッカータイプ (バープ)



2L/h

4L/h

メーカー直送 3日後発送 ONLINE SHOP

※20個より購入可
水ダレ防止機構付
停止圧 0.12bar
適用水圧 0.7 ~ 4.0bar

ネタフィム社製

吐出量 2.0L/時 (赤)	21520-001000
吐出量 4.0L/時 (灰)	21520-001400

75円/個
(税込 **82円**)

PCJ-LCNL ドリッパー ウッドベッカータイプ (ニップル)

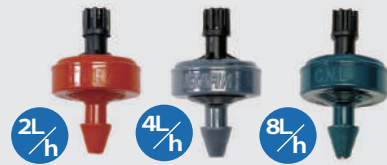

2L/h

4L/h

8L/h

メーカー直送 3日後発送 ONLINE SHOP

※20個より購入可
水ダレ防止機構付
停止圧 0.12bar
適用水圧 0.7 ~ 4.0bar

ネタフィム社製

吐出量 2.0L/時 (赤)	21520-001100
吐出量 4.0L/時 (灰)	21520-001500
吐出量 8.0L/時 (緑)	21520-001700

75円/個
(税込 **82円**)

PC-LCNL ドリッパー ウッドベッカータイプ (ニップル)

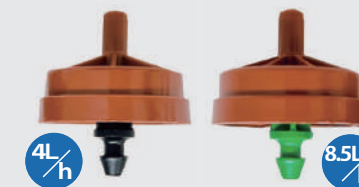

4L/h

8.5L/h

メーカー直送 3日後発送 ONLINE SHOP

※20個より購入可
水ダレ防止機構付
停止圧 0.15bar
適用水圧 1.0 ~ 4.0bar

ネタフィム社製

吐出量 4.0L/時 (黒)	21020-001400
吐出量 8.5L/時 (緑)	21020-001500

165円/個
(税込 **181円**)

PC ドリッパー ウッドベッカータイプ (ニップル)

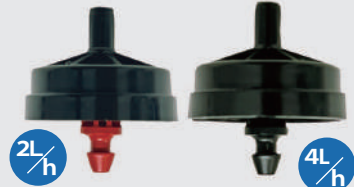

2L/h

4L/h

メーカー直送 3日後発送 ONLINE SHOP

※20個より購入可
適用水圧 0.5 ~ 4.0bar

ネタフィム社製

吐出量 2.0L/時 (赤)	21020-001000
吐出量 4.0L/時 (黒)	21020-001100

165円/個
(税込 **181円**)

ドロップスパイク



メーカー直送 3日後発送 ONLINE SHOP

※20個より購入可

※吐出量調整機能がないため、
ウッドベッカードリッパーと3x5mm
チューブを併せてご使用ください。

ネタフィム社製 32000-001801

45円/個
(税込 **49円**)

アロードリッパー



2.3L/h

※1.0bar 時

当日出荷 郵便可能 ONLINE SHOP

※1個より購入可
※郵便配送は50個以下
※大口はメーカー直送

適用水圧 1.0bar

ネタフィム社製

吐出量 2.3L/時 (黒)	22000-001200
----------------	--------------

45円/個
(税込 **49円**)

アングルアロードリッパー



2.3L/h

※1.0bar 時

当日出荷 郵便可能 ONLINE SHOP

※1個より購入可
※郵便配送は50個以下
※大口はメーカー直送

適用水圧 1.0bar

ネタフィム社製

吐出量 2.3L/時 (黒)	22000-001300
----------------	--------------

45円/個
(税込 **49円**)

掲載商品の価格・仕様等は予告なく変更する場合や、取り扱いを中止する場合もございますのでご了承ください。

スプレーステイク

12L/h

当日出荷 郵便可能 ONLINE SHOP

適用水圧 1.0bar

※17L/時・22/時の商品は海外取寄せ。
※郵便配送は100個以下

ネタフィム社製

吐出量 12L/時 (黄) 22500-001000

50 円 / 個 (税込 55 円)

MOD (マルチアウトレットドリッパー)

8L/h

メーカー直送 3日後発送 ONLINE SHOP

着時間指定不可 代引不可

※20個より購入可
※吐出量は8穴トータルの流量。
※2L/時・4L/時の商品は海外取寄せ。

ネタフィム社製

吐出量 8L/時 (緑) 23000-001200

180 円 / 個 (税込 198 円)

スプレーペン S-12-180°

当日出荷 郵便可能 ONLINE SHOP

※1個より購入可
※郵便配送は100個以下
※大口はメーカー直送又は取寄せ

散水範囲	水平・扇形 (180°)
散水量	0.5L/分 (0.05MPa時)
散水直径	20 ~ 30 cm
長さ	12 cm

(株)サンホープ社製

250 円 / 個 (税込 275 円)

スプレーペン S-125-300°

当日出荷 郵便可能 ONLINE SHOP

※1個より購入可
※郵便配送は50個以下
※大口はメーカー直送又は取寄せ

散水範囲	150° × 2 (300°)
散水量	0.3L/分 (0.05MPa時)
散水直径	15 ~ 20 cm
長さ	19 cm

(株)サンホープ社製

250 円 / 個 (税込 275 円)

ネタフィムジャパン社製ドリッパー比較表

品名	接続	カタログ No.	吐出量	適用水圧 (bar)	停止圧 (bar)	色	価格
PC-HCNL ドリッパー	ニップル	21060-001200	6L/h	1.4 ~ 4.0	0.30	黒	175 円 (税込 192 円)
PC-LCNL ドリッパー	ニップル	21020-001400	4L/h	1.0 ~ 4.0	0.15	黒	165 円 (税込 181 円)
		21020-001500	8.5L/h			緑	165 円 (税込 181 円)
PC ドリッパー ウッドベッカータイプ	ニップル	21020-001000	2L/h	0.5 ~ 4.0	—	赤	165 円 (税込 181 円)
		21020-001100	4L/h			黒	165 円 (税込 181 円)
PCJ-LCNL ドリッパー ウッドベッカータイプ	バーブ	21520-001000	2L/h	0.7 ~ 4.0	0.12	赤	75 円 (税込 82 円)
		21520-001400	4L/h			灰	75 円 (税込 82 円)
	ニップル	21520-001100	2L/h			赤	75 円 (税込 82 円)
		21520-001500	4L/h			灰	75 円 (税込 82 円)
		21520-001700	8L/h			緑	75 円 (税込 82 円)
ポットドリッパー	—	20500-001100	2L/h	1.0	—	赤	60 円 (税込 66 円)
		20500-001200	4L/h			黒	60 円 (税込 66 円)
アロドリッパー	—	22000-001200	2.3L/h	1.0	—	黒	45 円 (税込 49 円)
アングルアロドリッパー	—	22000-001300	2.3L/h	1.0	—	黒	45 円 (税込 49 円)
スプレーステイク	—	22500-001000	12L/h	1.0	—	黄	50 円 (税込 55 円)

ネタフィム社製のドリッパーは上記以外にもございます。ご注文の際はネタフィムジャパン社の最新カタログをご確認いただき、カタログ番号と規格を併せてお知らせください。ただし、上記以外のドリッパーは定期的に日本国内に輸入されておりませんので、海外取り寄せで数か月お待ちいただく場合がございます。

掲載商品の価格・仕様等は予告なく変更する場合や、取り扱いを中止する場合もございますのでご了承ください。

アクセサリ&ツール

3×5 mmチューブ用
ティー・バーブコネクター

当日
出荷

郵便
可能



ねじ式



※1個より購入可
※郵便配送は500個以下
※大口はメーカー直送

32円/個
(税込 35円)

ネタフィム社製 32500-001300

3×5 mmチューブ用
インサートティーコネクター

当日
出荷

郵便
可能



矢尻式



※1個より購入可
※郵便配送は500個以下
※大口はメーカー直送

32円/個
(税込 35円)

ネタフィム社製 32500-001500

ドリッピングピンセット

※1個より購入可

本商品は受注生産品のため、数量によ
っては発送までに日数をいただきます。



320円/個
(税込 352円)

<セット内容>

- ・ティコネクター (矢尻) ×1個
- ・3×5mm チューブ 1m ×2枝
- ・ポットドリッパー 2L/h ×2個
- ・スタビライザー ×2本

ネタフィム社製 32000-001500

ポットドリッパー用
スタビライザー

当日
出荷

郵便
可能



※1個より購入可
※郵便配送は200個以下
※大口はメーカー直送

32円/個
(税込 35円)

ネタフィム社製 32000-001500

3×5 mm SSPE チューブ
(マイクロチューブ) 100m巻

当日
出荷



※1個より購入可
※大口はメーカー直送
色：黒色 100m巻

6,000円/巻
(税込 6,600円)

ネタフィム社製 40000-002050

3 mm穴・7 mm穴用
修繕プラグ (10個付)

当日
出荷

郵便
可能

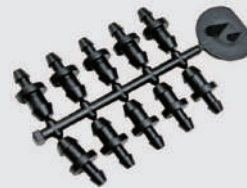

※1個より購入可
※郵便配送は20個以下
※大口はメーカー直送

190円/個
(税込 209円)

ネタフィム社製 32000-001000

3 mmパンチ・ユニバーサル
16 ~ 32 mmチューブ用

当日
出荷



※1個より購入可
※大口はメーカー直送

7,800円/巻
(税込 8,580円)

ネタフィム社製 45000-001630

5 mmプッシャー
3×5 mmチューブ用

当日
出荷



※1個より購入可
※大口はメーカー直送

当社在庫にない場合は
海外取り寄せとなります

8,300円/巻
(税込 9,130円)

ネタフィム社製 45000-002200

3×5 mmチューブ用
バーブコネクター

当日
出荷

郵便
可能



※1個より購入可
※郵便配送は500個以下
※大口はメーカー直送

40円/個
(税込 44円)

ネタフィム社製 32000-001900

マニフォールド・チューブ
アダプター (1/2 インチオスネジ)

メーカー
直送

3日後
発送



着時間
指定不可

代引
不可



※20個より購入可

410円/個
(税込 451円)

ネタフィム社製 32000-002300

掲載商品の価格・仕様等は予告なく変更する場合や、取り扱いを中止する場合もございますのでご了承ください。

ウッドペッカー・ドリッパー用
4枝マニフォールド



ネタフィム社製 32000-002400

メーカー直送 3日後発送 ONLINE SHOP

着時間指定不可 代引不可

※20個より購入可

47円/個
(税込 51円)

フラットマニフォールド
2枝



ネタフィム社製 32000-002530

メーカー直送 3日後発送 ONLINE SHOP

着時間指定不可 代引不可

※20個より購入可

32円/個
(税込 35円)

●ドリッパー使用例

※PEパイプにドリッパー/ティコネクターを差し込む際は、3mmパンチで予めPEパイプに穴をあけた後に差し込みください。

ウッドペッカー（ニップル）タイプを使った接続例

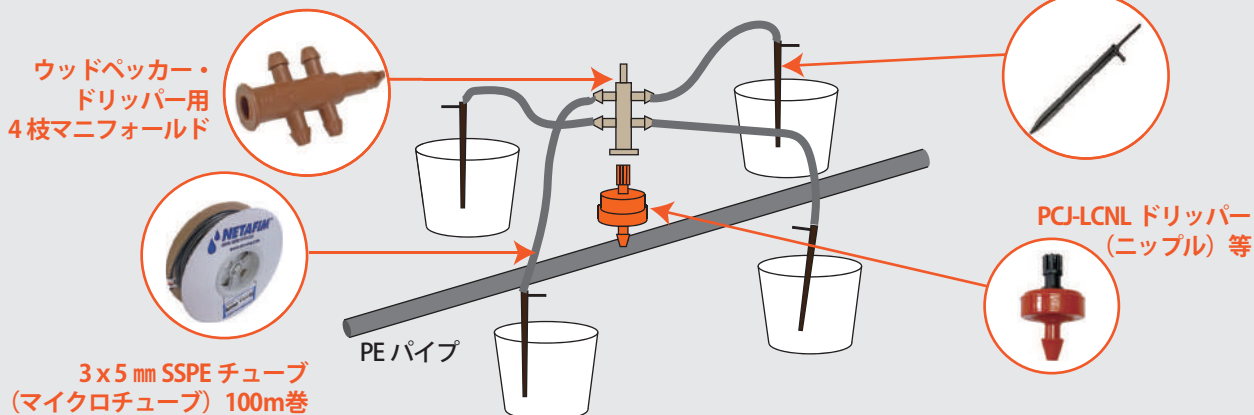

ウッドペッカー（バーブ）タイプを使った接続例

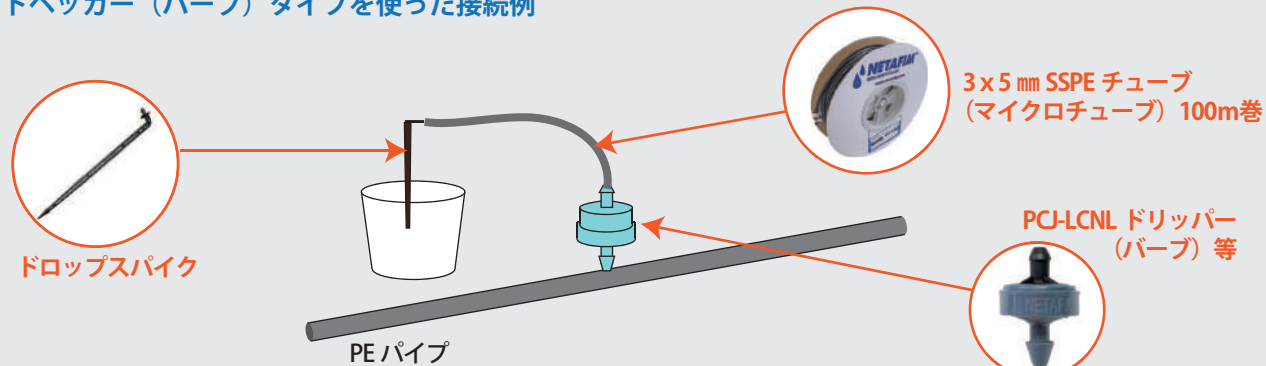

ポットドリッパーを使った接続例

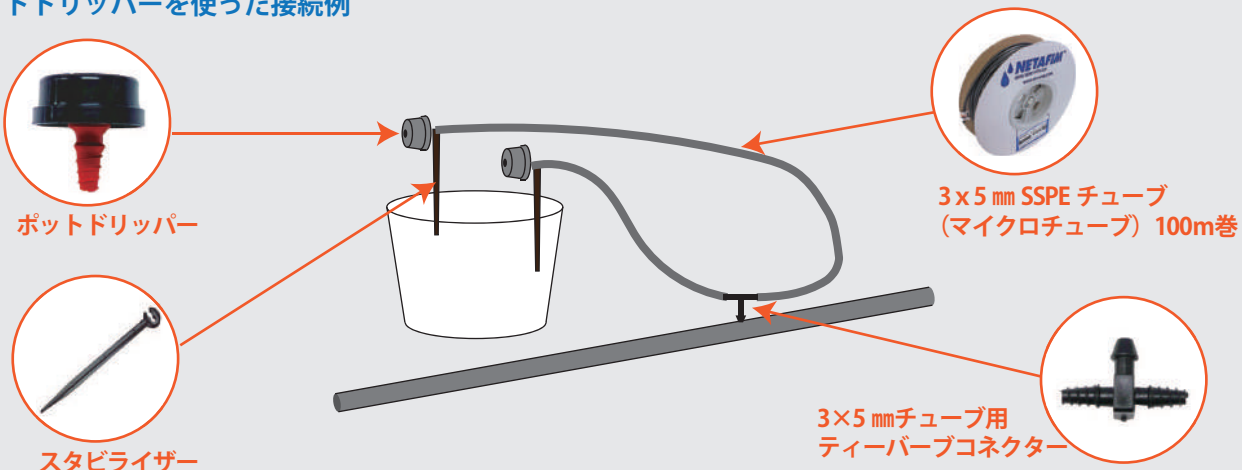

掲載商品の価格・仕様等は予告なく変更する場合や、取り扱いを中止する場合がございますのでご了承ください。

PE パイプ用継手



※下記商品は全て取寄せ後の発送ですが、規格によっては当社倉庫に在庫がある場合あり。
 ※メーカー在庫に無い場合は海外輸入となり、数か月かかる場合があります。
 ※オンラインショップでの販売はございません。

PE パイプ用メイルアダプター



規格	価格
20×3/4"	1,280 円 (税込 1,408 円) / 個
20×1"	1,280 円 (税込 1,408 円) / 個
25×3/4"	1,370 円 (税込 1,507 円) / 個
25×1"	1,370 円 (税込 1,507 円) / 個
32×1"	1,890 円 (税込 2,079 円) / 個

PE パイプ用カップリング



規格	価格
20mm	1,990 円 (税込 2,189 円) / 個
25mm	2,390 円 (税込 2,629 円) / 個
32mm	3,190 円 (税込 3,509 円) / 個

PE パイプ用エンドキャップ



規格	価格
20mm	1,200 円 (税込 1,320 円) / 個
25mm	1,400 円 (税込 1,540 円) / 個
32mm	1,800 円 (税込 1,980 円) / 個

PE パイプ用エルボ



規格	価格
20mm	2,390 円 (税込 2,629 円) / 個
25mm	2,790 円 (税込 3,069 円) / 個
32mm	3,680 円 (税込 4,048 円) / 個

PE パイプ用 90°立上りチーズ



規格	価格
25×3/4×25	2,790 円 (税込 3,069 円) / 個
32×3/4×32	3,480 円 (税込 3,828 円) / 個

PE パイプ用チーズ



規格	価格
20mm	3,680 円 (税込 4,048 円) / 個
25mm	4,780 円 (税込 5,258 円) / 個
32mm	5,180 円 (税込 5,698 円) / 個

掲載商品の価格・仕様等は予告なく変更する場合や、取り扱いを中止する場合もございますのでご了承ください。

コントロールバルブ プラスチック電磁弁

3日後
発送

メーカー
直送

着時間
指定不可



代引
不可

取寄
品

取寄せの場合は
代引及び着時間指定可

下記商品は全てメーカー直送もしくは
取寄せ後の発送です。

アクアネットプラス 流量コントロール付

	ネタフィム社 No.	サイズ (インチ)	タイプ	価格	
	34500-001000	3/4" F	DC ラッチ式	14,400 円 (税込 15,840 円)	
	34500-001100	1" F			
	34000-001000	3/4" F	24V AC	16,300 円 (税込 17,930 円)	
	34000-001100	1" F			
	34520-001000	1 1/2" F	DC ラッチ式	37,000 円 (税込 40,700 円)	
	34520-001200	2" F			
	34020-001000	1 1/2" F	24V AC	36,400 円 (税込 40,040 円)	
	34020-001200	2" F			

オペレーティングユニット コマンドダイヤフラム付

	ネタフィム社 No.	サイズ (インチ)	タイプ	価格	
	35500-006800	3/4" ~ 1"	DC ラッチ式	4,760 円 (税込 5,236 円)	
	35500-011200	1 1/2" ~ 2"			
	35500-006700	3/4" ~ 1"	24V AC	7,570 円 (税込 8,327 円)	
	35500-011100	1 1/2" ~ 2"			

アクアフォーム



軽量で吸水性・保水性・通気性に優れており、ブルーベリーの細根には最適な環境を作ることができる養液栽培専用の培地です。

！必ずご確認ください！

本商品は当社販売のブルーベリー養液栽培システム
「バッグカルチャーシステム」の専用培土です。

バッグカルチャーシステム以外のご使用に関しましては責任を負いかねますので、初めてお問い合わせされる方へは必ず専門担当より使用環境について確認を取らせていただきます。お見積り等についても専門担当から回答させていただきます。

送料
実費

着時間
指定不可

代引
不可

メーカー
直送

※価格はお問い合わせください。
※納期はメーカーの混み具合により異なります

主原料	フェノール樹脂
内容量	100L 入 / 200L 入 ※200L 入は送料が高くなるため 通常 100L でご案内しています。
仕様	粒粉状 / 粒状 / 粉状より お選びください

発送までの日数	ご注文より 3 営業日以降。 数量やメーカー在庫によっては日数を頂きます
配 送	メーカー直送トラック便 代金引換決済・配達時間帯指定不可 送料は実費でいただきます。発送先地域により 異なりますので、都度見積もりいたします。

掲載商品の価格・仕様等は予告なく変更する場合や、取り扱いを中止する場合もございますのでご了承ください。

ブルーベリー バッグカルチャーシステム

優良品種・特殊培地・肥料設計・専用混入機を組み合わせることで、ブルーベリーが育つ最適な環境を作り、通常収穫までに4～5年かかるところを2年で収穫可能にするシステムです。早期収穫で設備資金の短期回収が可能です。



当社が培ってきた独自のネットワークと開発力によって完成した世界初の栽培システム「ブルーベリーバッグカルチャーシステム」を中心に全国各地でお客様のブルーベリー栽培をご支援させていただいております。

バッグカルチャーシステムは、“ブルーベリー栽培のビジネス化は困難だ”という定説を覆し、今では観光農業や商業施設の集客支援策として350件以上に及ぶ導入実績を誇ります。

さらに最近ではソーラーシェアリングにおける導入が注目され、ますますニーズの高まりを感じています。

今後も当社の「三方よし」の理念に基づくサポート体制で、システム導入後の栽培指導や相談をはじめ、新しい資材の開発にも尽力し、お客さまとの長いお付き合いを大切にしていきます。

システム導入者の特徴

様々な職種の方が導入されていますが、半数以上は建設業や小売業、組合法人、脱サラ後や定年退職後の新規就農者等の**農業未経験者**です。

<バッグカルチャーシステム概念図>

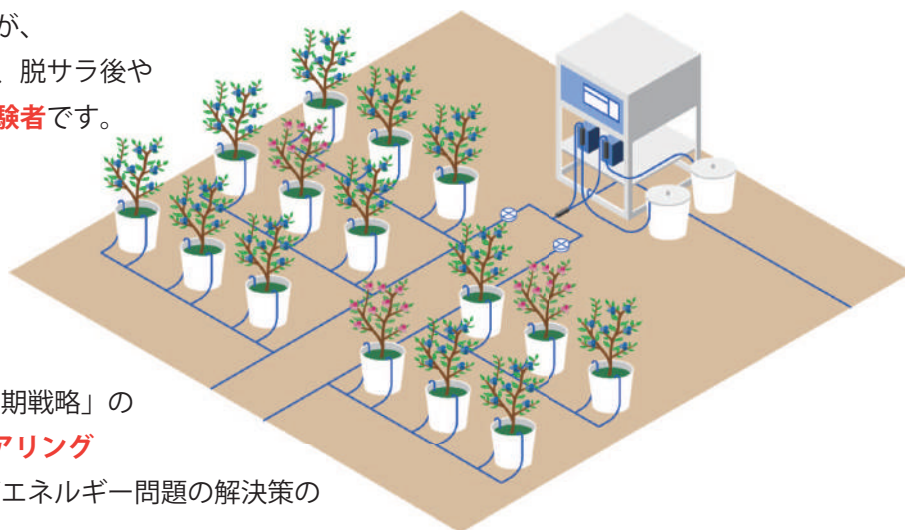

また、令和元年に閣議決定された「パリ協定に基づく成長戦略としての長期戦略」の中に織り込まれるなど、**ソーラーシェアリング（営農型太陽光発電）**が未来の農業及びエネルギー問題の解決策の一つとして期待されています。

現在、様々な作物が太陽光パネルの下で生産されている中、ブルーベリーは他の作物に比べ販売価格が高いため人気を集めています。

1. 厳選した優良品種

ジョージア大学・フロリダ大学、ニュージーランドの研究機関と独占契約を結んでいます。

さらに自社研究農園では 220 種以上の品種を研究し、日本の気候で育つ品種だけをお客さまに提案しています。



2. 肥料設計

圃場で使用する原水を 18 項目の成分について分析を行い、水質に応じて必要な肥料構成及び生育に必要な PH 値と EC 値を設計します。

当社開発部と大手肥料メーカーで共同開発したブルーベリー専用肥料「ベリートップ」を用意しています。

3. 特殊培地「アクアフォーム」

ブルーベリーは酸素要求度が高く、乾燥を嫌うため、培地は通気性や保水性に優れていなければなりません。

アクアフォームは両方の条件を満たしています。



4. 専用混入機

ブルーベリーは、酸性土壌を好むため、安定的な PH 調整 (PH4.8 前後) が必要です。専用混入機によって、PH 調整と肥料濃度調整を行い、育成に最適な養液を自動で灌水することが可能です。

つまり、過剰施肥によるストレスを回避し、灌水・施肥にかかる膨大な時間を軽減することが可能です。

5. 導入後の支援

安心のアフターフォローで栽培上のご相談を始め、果実パックやのぼり、選果機に至るまで幅広くご支援を年中受付けております。



資料の御請求やお見積のご依頼、ご不明な点がございましたら、下記までご遠慮なくお申し付けください。

資料のご請求は
こちらの QR コードより
お申し込みください。



お電話でのお問い合わせは

075-255-2400 (営業時間 9 時～17 時)

オーシャン貿易株式会社 アグリ課まで

ご注文方法

インターネットでのご注文



■オーシャン貿易オンラインショップ



ONLINE SHOP

<https://www.oceanblueberry.com/>

24時間受付しております。一部の商品につきましては取り扱いしておりません。
クレジットカード決済ご希望の場合はインターネットよりご注文ください。

お電話でのご注文



■オーシャン貿易株式会社 アグリ課 直通番号

075-255-2400

受付時間：9：00～17：00 土日祝定休

※お盆期間・年末年始は休業いたします。
※予告なく臨時休業や受付時間の短縮を行う場合がございます。

FAXでのご注文



075-255-3366

カタログ添付の最新年度の専用注文書に必要事項をご記入の上、上記番号までFAXください。
専用注文書以外をご利用の場合は、お名前・ご住所・お電話番号・FAX番号・ご注文商品・数量・お支払方法をご記入の上FAXください。また、必ずご連絡が取れる携帯・FAX番号を併記ください。
担当者が確認次第、追って金額・納期を折り返しご連絡いたします。

ご注意

迷惑メールフィルター等の影響でメールが届いていないトラブルが多発しておりますことと、セキュリティ対策の都合上、**メールでのご注文受付はお断りしております**。上記3種の方法でご注文をお願いします。

サンプルのご依頼について

サン
フル

無償サンプルが
ございます。

こちらのマークがついた商品は、シーズン中1回に限り、無償でサンプルをお送りします。
上記ご注文窓口と同様に、お電話・FAX・オンラインショップよりご依頼ください。

ご注意

- ・各商品1～2枚のお届けとさせていただきます。ご事情により枚数が必要な場合はお申し付けください。
- ・配送の都合上、化粧箱は組み立ててお届けする場合がございます。
- ・発送が混み合う場合は、ご依頼から発送までに数日いただきます。
- ・配送場所が異なるため、ご注文商品商品に同封はできません。
- ・なるべく1度のご依頼で済むようご協力をお願いいたします。

サンプルの
ご依頼はこちら



お支払い方法

代金引換のお支払

商品到着時に配送業者へお支払いいただきます。
商品代 + 送料 + 代金引換手数料の合計となります。
また、限度額は30万円までとさせていただきます。

商品価格合計（税込）	代引手数料（税込）
29,999 円まで	330 円
30,000 円～ 99,999 円まで	550 円
100,000 円～ 300,000 円	880 円



こちらのマークがついた商品には代金引換決済はご利用頂けません。
メーカー直送品、路線トラック便や郵便・レターパックで配送する商品には代金引換決済はご利用いただけませんのでご注意ください。

銀行振込・郵便振替（前払い）

前払いにてお振込いただき、弊社にてご入金を確認できた後に商品を発送いたします。
お振込取扱日の翌日にご入金確認をいたしますので、**ご入金当日の商品発送はお請けできません。**
お急ぎの場合は対応できかねますので、その他のお支払方法をお選びください。

銀行振込口座：三菱 UFJ 銀行 京都中央支店（当座）1445054 オーシャン貿易(株)

郵便振替口座：01020-0-28080 オーシャン貿易(株)

※お振込手数料はご負担願います。
※1週間以内にご入金がない場合はキャンセル扱いとさせていただきます。
※ご注文者様と異なる名義でお振込される場合は、ご入金前にご連絡下さい。

クレジットカード決済



オンラインショップからのご注文の場合のみご利用いただけます。
お支払回数は「1回払い」のみお選びいただけます。
カード決済はご注文日ではなく商品発送日に決済処理いたします。

配送便について

配送業者の詳細については商品によって異なりますので、必ず事前に各商品ページをご確認ください。
また、お届け便は「宅配便配送」「路線便配送」「郵便配送」の3種がございます。配送方法によってご利用いただけるサービスが異なりますので、以下のマークをご確認の上ご注文ください。

宅配便配送

当社倉庫から発送いたします「ヤマト運輸」「日本郵便ゆうパック」を使用しています。
代金引換決済・配達時間帯指定・日曜祝日配達サービスがご利用いただけますが、
30Kg 以上の大型荷物や、大口個数の発送にはご利用いただけません。
お届けにかかる日数が最短のため、お急ぎの場合にご利用ください。

路線便配送

当社倉庫から発送いたします「NXTトランスポート社」又はメーカー直送便にて利用。
宅配便にて利用できない大型の荷物や大口個数の発送が可能ですが、**代金引換決済・配達時間帯指定・日曜祝日配達サービスはご利用いただけません。**
また、陸路便のため北海道・東北・九州地方へのお届けに日数がかかるのと、沖縄及び離島については別途フェリー代がかかります。



レターパックライト又は定形外郵便にてお届けします。左記のマークがついた商品のみ利用可能。
送料を抑えてお送りすることはできませんが、
メーカー直送品・代金引換決済・配達日時指定・急ぎのお届けには対応はできません。
また右図のサイズ・重量内のみの対応となります。

A4 サイズ内
重さ 500g 未満
厚さ 3cm 内

ご注文商品すべてを梱包した荷物が郵便ポスト投函口に入る大きさなら OK!



送 料

送料は1梱包当たり、**本州・四国・九州：1,320円（税込）**

北海道・沖縄：1,980円（税込）、一部離島は都度見積もりとさせていただきます。

梱包数が複数になる場合は、1梱包の送料×梱包数で計算いたします。計算の後に金額をお知らせいたします。

ブルーベリー専用パック 100g又は125g用 250g果実用パック 1600枚入 /500g果実用パック 600枚入 かご型カップ 100g又は150g用 /ダイヤカット型パック その他取寄せ品のパック容器 /サチュライド 20Kg エスター線（箱単位） /ハスクチップ 他	大型の商品のため、他の商品との同梱はできません。 1箱（ハスクチップは1袋）につき1梱包分の送料がかかります。
250g果実用パック 400枚入 /500g果実用パック 100枚入 各種化粧箱（青果用 / 冷凍用）	2箱を1梱包にまとめて出荷いたします。3箱目以降は2箱ごとに送料をいただきます。左記の組み合わせは問いません。
エスター線（1巻単位）	数量・線径の種類、組み合わせは関係なく、まとめて1梱包として計算いたします。
ネタフィルム商品等の灌水資材 / 誘引資材など	ご注文内容の数量・大きさに合わせて計算いたします。

お買上総額3万円以上（税込）で送料無料となります

ただし、下記商品は3万円以上送料無料の**対象外**とし、除外させていただきます。

送料込み・送料無料の商品	冷凍ブルーベリー果実 / 富士山天然水バナジウム エスター線（箱単位） / B Bポット / とんでもないポット / 丸型ポリポット ルートラップ / ナックス S310 関連 / ニューウインズパック
一部大型商品	P.55「ハスクチップ」は送料高騰により、2023年度より対象外となります。
灌水資材	P.61「PEパイプ」～P.70「コントロールバルブ」まで
送料実費請求品	ブルーベリー選果機、アクアフォーム、大口お見積もり品等

郵便配送品について

定形外郵便のお届けについては、ご注文商品の大きさ及び総重量によって異なるため、測定後に送料を提示いたします。前払のお振込の場合は、当社からの金額提示前にお振込なさらぬようお願いいたします。

レターパックライトについては「A4サイズの面積×厚さ3cm内」に納まれば全国一律370円（税込）です。

発送まで及びお届けまでの日数

当日出荷 **3日後発送** **5日後発送** ご注文から発送までにかかる日数は商品によって異なります。各商品ページをご確認の上、左のマークをご参考下さい。

※配送が混みあっている時期や、ご注文が集中したことにより在庫が欠品している場合は遅れる場合があります。

メーカー直送 メーカー直送の場合、商品によって発送までの日数が異なりますので、各商品ページをご確認ください。代金引換決済 / 郵便配送はご利用いただけません。路線便が多いため時間帯指定が出来ない場合があります。

取寄せ品 取寄せ品はメーカー様によって異なりますが、ご注文より3～5日後に当社へ到着しますので、その後に発送いたします。

ネタフィルムジャパン社の商品について

ネタフィルム社の商品は、国内のメーカー様在庫にない場合は海外取り寄せとなります。メーカー様の定期便にて入荷するため、到着までに数か月かかる場合がございます。また、ネタフィルム社の一部商品は当社倉庫にも在庫がございますが、大口の対応はできませんのでその際は全てメーカー直送とさせていただきます。

■ メーカー直送品について

- ・メーカー直送品の場合、ご注文から発送までに2～5営業日かかります。
- ・メーカー様契約の配送業者によっては、時間帯指定不可・土日着不可な場合がございます。また、代金引換決済や郵便配送はご利用頂けません。詳しくは各商品ページをご確認ください。
- ・ルンルンシート（防草シート）・ハスクチップは「個人宅への配送不可」となりますので、法人名・農場名・屋号名・商号・施設宛名などを併せてご明記をお願いいたします

■ 当社倉庫発送の商品について

京都市の当社事務所、又は滋賀県大津市の倉庫からの発送となります。

● 宅配便発送：日本郵便ゆうパック・ヤマト運輸 ※配送業者はお選びいただけません

ゆうパックの配送は下記の6パターンから、ヤマト運輸は12-14時着以外よりご指定いただけます。

午前中

12～14時

14～16時

16～18時

18～20時

19～21時

当社倉庫より出荷いたします商品は、AM10時までにご注文いただいた場合当日出荷が可能です。
※ただし、前払いのお支払いを選択された場合は除きます。

発送からお届けまでにかかる日数及び最短の時間帯は、お届け先地域により異なります。
詳しくは各配送業者のお届け日数検索もしくは、当社までお問い合わせください。

● 路線便発送：NX トランスポート

大型荷物や、大口個数の場合での発送に使用します。

代金引換決済・配達時間帯指定・日曜祝日のお届けのサービスはご利用いただけません。

お届けにかかる日数は上記宅配便での日数+1～2日かかりますが、北海道へのお届けは陸路のため5～6日程いただきます。沖縄及び離島については別途フェリー代がかかります。

● 郵便発送：定形外郵便・レターパックライト

上記配送方法は当社京都事務所から発送が可能な商品のみ受付をしております。



こちらのマークがない商品は全て、郵便配送対象外となります。

定形外郵便/レターパックライトは宅配便に比べるとお届けまでに日数（中1日以上）がかかり、定形外郵便は土日祝のお届けはできません。お急ぎの場合や配送日時指定をされる場合は宅配便をご利用ください。

返品について

商品到着後3日以内にご連絡いただいた、「未開封及び未使用のもの」に限りお受けいたします※一部除外品あり。
ただし、お客様のご都合による返品交換の場合は、送料・手数料ともお客様のご負担にてお願いいたします。
万が一、初期不良・発送間違い・配送時の商品破損（外装箱のみの破損は除く）があった場合は、当店負担にてお取り替え致します。まずは当店までお電話又はメールにてお知らせください。連絡のない返品はお受けできません。

【対応窓口】 オーシャン貿易(株)アグリ課・通販グループ（担当・角橋）

TEL：075-255-2400（受付：平日 9～17時）

e-mail：green@oceantrading.co.jp

<個人情報の収集、利用及び目的>

個人情報は、適法かつ公正な手段により収集致します。個人情報の利用目的は、カタログ等の送付、ブルーベリー栽培に関する情報提供のために利用させて頂きます。お預かりした個人情報は、あらかじめ本人の同意がある場合や法令等の規定がある場合を除き、目的外の利用や第三者への提供を行いません。当社が保有する個人情報に関して適用される法令、規範を遵守するとともに、上記各項における取り組みを適宜見直し、改善していきます。

 **オーシャン貿易株式会社**
第三営業部アグリ課

〒604-8134 京都市中京区六角通烏丸東入堂之前町 254 WEST18 4階

TEL: 075-255-2400 FAX: 075-255-3366

E-mail: green@oceantrading.co.jp

オンラインショップ: <https://www.oceanblueberry.com>

