

# PRIEKŠVĀRDS

Godātais klient!

Pateicamies, ka izvēlējāties jaunu Kia automašīnu!

Kā pasaules mēroga automobiļu ražotājs, kas koncentrējas uz augstas kvalitātes transportlīdzekļu ražošanu ar izcilu vērtību, Kia klientu apkalpošanā ir apņēmies pār-sniegt gaidīto.

Ja jums ir nepieciešama tehniska palīdzība, apmeklējiet pilnvarotu Kia pārstāvniecību, kur tiks nodrošināti Kia rūpnīcā apmācīti tehniķi, ieteicamie īpašie instrumenti un oriģinālās Kia rezerves daļas.

Šī īpašnieka rokasgrāmata sniegs informāciju par šī automobiļa standarta vai izvēles funkciju un aprīkojuma lietošanu, kā arī apkopes vajadzībām. Tādēļ tajā var būt ietverti apraksti un ilustrācijas, kas nav piemērojami jūsu automobilim. Rūpīgi izlasiet šo rokasgrāmatu un ievērojiet tajā ietvertos norādījumus un ieteikumus. Lūdzu, vienmēr glabājiet šo rokasgrāmatu automobilī, lai tā būtu viegli pieejama jums un turpmākajiem automobiļa īpašniekiem.

Šajā īpašnieka rokasgrāmatā sniegtā informācija ir precīza publicēšanas brīdī. Tomēr, tā kā Kia turpina uzlabot savus izstrādājumus, uzņēmums patur tiesības jebkurā laikā izmainīt šo rokasgrāmatu vai savu automobili bez brīdinājuma un bez jebkādam saistībām.

Lūdzu, brauciet droši un izbaudiet savu Kia automobili!

© 2021 Kia Corporation

Visas tiesības aizsargātas. Aizliegts pilnībā vai daļēji pārpublicēt vai tulkot bez rakstiskas Kia Corporation atļaujas.

Iespiests Korejā

## Kā lietot šo rokasgrāmatu

Mēs vēlamies jums palīdzēt maksimāli izbaudīt braukšanu ar savu automašīnu. Jūsu Lietotāja rokasgrāmatā var jums palīdzēt daudzos veidos.

Mēs ļoti iesakām izlasīt visu rokasgrāmatu pilnībā. Lai minimizētu nāves vai traumu risku, jums obligāti jāizlasa rokasgrāmatas sadaļas, kas apzīmētas ar vārdiem BRĪDINĀJUMS un UZMANĪBU.

Ilustrācijas šajā rokasgrāmatā ir sniegtas ar mērķi maksimāli skaidri paskaidrot, kā padarīt transportlīdzekļa lietošanu pēc iespējas patīkamāku. Izlasot šo rokasgrāmatu, jūs iepazīsities ar automobiļa iespējām, svarīgu informāciju par drošību, kā arī padomiem vadītājam par braukšanu dažādos ceļa apstākļos.

Vispārējais rokasgrāmatas izkārtojums ir redzams satura rādītājā. Izmantojiet alfabētisko rādītāju, lai atrastu informāciju par noteiktu tēmu; tajā visa šīs rokasgrāmatas informācija ir sakārtota alfabētiskā secībā.

Nodaļas: šī rokasgrāmatā sastāv no deviņām nodaļām un alfabētiskā rādītāja. Katras nodaļas sākumā ir atrodams īss satura rādītājs, lai jūs ātri varētu noteikt, vai nodaļa satur jums vajadzīgo informāciju.

Šī rokasgrāmatā ietver dažādus BRĪDINĀJUMUS un PAZIŅOJUMUS. Šie BRĪDINĀJUMI sagatavoti ar mērķi uzlabot jūsu personīgo drošību. Jums rūpīgi jāizlasa un jāievēro VISAS procedūras un ieteikumi, kas sniegti šajos BRĪDINĀJUMOS un PAZIŅOJUMOS.

### BRĪDINĀJUMS

BRĪDINĀJUMS norāda, ka, ignorējot situāciju, var tikt nodarīts kaitējums, smagi miesas bojājumi vai iestāties nāve.

### UZMANĪBU

UZMANĪBU norāda, ka ir radusies situācija, kuru ignorējot jūsu automašīnai var tikt nodarīti bojājumi.

### PIEZĪME

PAZIŅOJUMS norāda, ka tiek sniegta interesanta vai noderīga informācija.

# Saturs

levads	①
Elektromobiļa instrukcija	②
Īsumā par jūsu automobili	③
Jūsu automobiļa drošības funkcijas	④
Jūsu automobiļa funkcijas	⑤
Transportlīdzekļa vadīšana	⑥
Rīcība ārkārtas situācijā	⑦
Apkope	⑧
Specifikācijas un informācija patērētājiem	⑨
Saīsinājums	Ⓐ
Rādītājs	Ⓛ

Īsa navigācijas funkciju rokasgrāmata

Transportlīdzekļa modifikācijas .....	1-2
Transportlīdzekļa lietošanas norādījumi .....	1-2



## Ievads

### Transportlīdzekļa modifikācijas

Transportlīdzeklim nevajadzētu veikt nekādas modifikācijas. Transportlīdzekļa modificēšana var negatīvi ietekmēt tā sniegumu, drošību un kalpošanas mūžu, kā arī iespējams, ka modifikācijas uzskatāmas par valdības drošības un emisijas noteikumu pārkāpumu.

Turklāt iespējams, ka modifikāciju izraisītos bojājumus vai snieguma problēmas nesedz garantija.

- Neatļautu elektronisko ierīču izmantošanas gadījumā automobilis var nedarboties normāli, var rasties vadu bojājumi, izlādēties akumulators vai izcelties ugunsgrēks. Jūsu drošības dēļ nelietojiet ražotāja neapstiprinātas elektroniskās ierīces.

### Transportlīdzekļa lietošanas norādījumi

Tāpat kā ar citiem šāda veida automobiļiem, nepareizas automobiļa vadīšanas gadījumā var tikt zaudēta kontrole pār to, izraisīts negadījums vai automobilis var apgāzties.

Konkrētas konstrukcijas īpašības (lielāks klīrenss, ceļš u.tml.) piešķir šim transportlīdzeklim augstāku smaguma centru, salīdzinot ar cita veida transportlīdzekļiem. Citiem vārdiem runājot, tas nav paredzēts pagriezienu veikšanai tādā pašā ātrumā, kā ar parastajiem 2 riteņu piedziņas transportlīdzekļiem.

Izvairieties no asiem pagriezieniem un pēkšņiem manevriem. Atgādinām, ka nepareizas automobiļa vadīšanas gadījumā var tikt zaudēta kontrole pār to, izraisīts negadījums vai automobilis var apgāzties.

**Noteikti izlasiet** "Apgāšanās riska mazināšana" lapā 6-194.

# Elektromobiļa instrukcija **2**

<b>Elektromobiļa apskats .....</b>	<b>2-3</b>
<b>Elektromobiļa galvenie komponenti .....</b>	<b>2-4</b>
• Augstsprieguma (HV) akumulators (litija jonu polimērs) .....	2-4
• Augstsprieguma akumulatora sildīšanas sistēma .....	2-5
<b>Elektromobiļa izvēlne .....</b>	<b>2-6</b>
• EV režīma ekrāns .....	2-7
• Nākamās izbraukšanas laiks .....	2-8
• Uzlāde un klimats .....	2-8
• Transportlīdzeklis pret slodzi (V2L) .....	2-9
• Tuvākās stacijas .....	2-14
• Elektromobiļa iestatījumi .....	2-14
<b>Elektromobiļa uzlādes veidi .....</b>	<b>2-17</b>
• Uzlādes informācija .....	2-17
• Informācija par uzlādes laiku .....	2-17
• Uzlādes veidi .....	2-18
<b>Elektromobiļa uzlādes indikatora lampiņa .....</b>	<b>2-19</b>
• Uzlādes statuss .....	2-19
<b>Uzlādes savienotāja bloķēšana .....</b>	<b>2-19</b>
• Uzlādes vada fiksēšana .....	2-19
• Ja uzlādes savienotājs ir bloķēts .....	2-19
<b>Plānotā uzlāde .....</b>	<b>2-20</b>
<b>Elektriskās transportlīdzekļa uzlāde .....</b>	<b>2-21</b>
• Elektriskās uzlādes durvis .....	2-21
<b>Piesardzības pasākumi attiecībā uz elektromobiļa uzlādi .....</b>	<b>2-22</b>
• Uzlādes durvju atvēršana ārkārtas situācijā .....	2-22
<b>Maiņstrāvas uzlāde .....</b>	<b>2-24</b>
• Maiņstrāvas lādētāja pieslēgšana .....	2-24
• Uzlādes statusa pārbaude .....	2-24
• Maiņstrāvas lādētāja atvienošana .....	2-25

## 2 Elektromobiļa instrukcija

<b>Līdzstrāvas uzlāde .....</b>	<b>2-26</b>
• Kā pieslēgt līdzstrāvas lādētāju .....	2-26
• Uzlādes statusa pārbaude .....	2-26
• Līdzstrāvas lādētāja atvienošana.....	2-27
<b>Portatīvā uzlāde .....</b>	<b>2-28</b>
• Portatīvā lādētāja uzlādes līmeņa iestatīšana.....	2-28
• Kā pievienot portatīvo lādētāju (ICCB: kabeļa iebūvēto vadības kārbu) .....	2-30
• Uzlādes statusa pārbaude .....	2-31
• Uzlādes statusa indikatora lampiņa portatīvajam lādētājam.....	2-32
• Kā atvienot portatīvo lādētāju (ICCB: kabeļa iebūvēto vadības bloku).....	2-34
• Piesardzības pasākumi attiecībā uz portatīvo lādētāju (ICCB: kabeļa iebūvēto vadības bloku).....	2-34
<b>Elektromobiļa uzlāde (pēkšņa apturēšana).....</b>	<b>2-35</b>
<b>Elektromobiļa vadīšana.....</b>	<b>2-36</b>
• Transportlīdzekļa iedarbināšana.....	2-36
• Automobiļa apturēšana.....	2-36
• Virtuālā dzinēja trokšņa sistēma (VESS).....	2-36
• Attālums līdz tukšai degvielas tvertnei.....	2-37
• EKO braukšana .....	2-38
• Enerģijas patēriņš.....	2-39
• Barošanas/uzlādes mērierīce .....	2-39
• Augstsprieguma akumulatora uzlādes līmeņa (SOC) indikators.....	2-40
• Brīdinājuma un indikatoru lampiņas (attiecībā uz elektromobili).....	2-40
• LCD ekrāna paziņojumi .....	2-41
<b>Drošības pasākumi attiecībā uz elektrotransportlīdzekli.....</b>	<b>2-47</b>

## Elektromobiļa instrukcija

### Elektromobiļa apskats

Elektrotransportlīdzeklis pārvietojas ar akumulatora un elektriskā dzinēja palīdzību. Ja tradicionālie transportlīdzekļi ar iekšdedzes dzinēju kā degvielu izmanto benzīnu, elektromobilij izmanto elektroenerģiju, kas ir uzlādēta un saglabāta augstsprieguma akumulatorā.

Līdz ar to elektrotransportlīdzekļi ir dabai draudzīgi, jo tiem nav nepieciešama degviela un tie neizdala izplūdgāzu emisijas.

### Elektrotransportlīdzekļu īpašības

Transportlīdzeklis brauc, izmantojot elektroenerģiju, kas uzlādēta un saglabāta augstsprieguma akumulatorā. Šāda metode novērš gaisa piesārņojumu, jo nav nepieciešams lietot degvielu, piemēram, benzīnu, līdz ar to netiek izvadītas izplūdes gāzes.

Transportlīdzeklī tiek izmantots arī augstas veiktspējas dzinējs. Salīdzinot ar standarta iekšdedzes dzinēju transportlīdzekļiem, dzinēja troksnis un vibrācijas braukšanas laikā ievērojami samazinās.

Samazinot ātrumu vai braucot lejā pa nogāzi, tiek izmantota reģeneratīvā bremzēšana, kas uzlādē augstsprieguma akumulatoru. Tādējādi tiek minimizēti enerģijas zudumi un palielināts attālums līdz akumulatora pilnīgai izlādei.

Ja akumulatora uzlāde nav pietiekama, pieejama maiņstrāvas uzlāde (L2-Normal), līdzstrāvas uzlāde un kompensācijas uzlāde (L1-Trickle). (Skatīt "Elektromobiļa uzlādes veidi" lapā 2-17.)

### Informācija par akumulatoru

Transportlīdzeklis ir aprīkots ar augstsprieguma akumulatoru, kas darbina dzinēju un gaisa kondicionētāju, kā arī iebūvētu 12 V palīgakumulatoru, kas darbina visas pārējās 12 V sistēmas.

Palīgakumulators tiek automātiski uzlādēts, kamēr transportlīdzeklis atrodas **GATAVĪBAS** režīmā vai kamēr tiek uzlādēts augstsprieguma akumulators.

#### \* PIEZĪME

#### Ko dara reģeneratīvā bremžu sistēma?

Tas ātruma samazināšanas laikā izmanto elektromotoru, lai pārveidotu kinētisko enerģiju elektroenerģijā, ļaujot uzlādēt augstsprieguma akumulatoru.

## Elektromobiļa galvenie komponenti

- **Borta lādētājs (OBC):** transformē (pārveido) maiņstrāvas strāvas uzlādes strāvu līdzstrāvā, lai uzlādētu augstsprieguma akumulatoru
  - **Invertors:** pārveido līdzstrāvu par maiņstrāvu, lai barotu dzinēju, un pārveido maiņstrāvu par līdzstrāvu, lai uzlādētu augstsprieguma akumulatoru.
  - **LDC:** transformē (pārveido) elektrību no augstsprieguma akumulatora uz zemu spriegumu (12 V), lai sniegtu nepieciešamo elektroenerģiju transportlīdzeklim (līdzstrāva-līdzstrāva).
  - **VCU:** darbojas kā elektromobiļa uzraugošā vadības ierīce
  - **Dzinējs:** izmanto elektroenerģiju, kas saglabāta augstsprieguma akumulatorā, lai pārvietotu transportlīdzekli (darbojas kā iekšdedzes dzinējs standarta transportlīdzeklī).
  - **Reduktors:** nodod dzinēja rotācijas spēku riepām pie atbilstoša ātruma un griezes momenta.
  - **Augstsprieguma akumulators (litija jonu polimērs):** uzglabā un piegādā jaudu, kas nepieciešama elektromobiļa darbībai (12 V palīgakumulators nodrošina elektropadevi dažādām automašīnas funkcijām, piemēram, lukturiem un logu tīrītājiem).
- \* OBC: borta lādētājs  
 \* LDC: zemsprieguma līdzstrāvas-līdzstrāvas konvertētājs  
 \* VCU: transportlīdzekļa vadības bloks

## Augstsprieguma (HV) akumulators (litija jonu polimērs)

HV akumulators darbina transportlīdzekli un perifērās ierīces.

Laikā, kad automobilis nebrauc vai netiek lādēts, augstsprieguma akumulatora uzlādes apjoms var pakāpeniski samazināties.

Augstsprieguma akumulatora kapacitāte ar laiku var samazināties, ja transportlīdzeklis tiek turēts augstā un īslaicīgi zemā temperatūrā.

Nobraucamais attālums līdz akumulatora pilnīgai izlādei var atšķirties atkarībā no braukšanas apstākļiem (krava, lietus, sniegs, vējš, ceļa virsmas) arī tad, ja uzlādes apjoms ir vienāds. Augstsprieguma akumulators var patērēt vairāk enerģijas, braucot lielā ātrumā vai augšā pa nogāzi. Tādējādi var samazināties attālums līdz akumulatora pilnīgai izlādei.

Augstsprieguma akumulators tiek izmantots, darbinot gaisa kondicionēšanas ierīci/sildītāju un/vai veicot gaisa atdzesēšanu pirms braucieniem. Tādējādi var samazināties attālums līdz akumulatora izlādei. Izmantojot gaisa kondicionēšanu/sildītāju, iestatiet vidēji augstu temperatūru.

Atkarībā no transportlīdzekļa ekspluatācijas gadu un/vai uzlādes ciklu skaita var būt konstatējams dabisks augstsprieguma akumulatora nolietojums. Tādējādi nobraucamais attālums līdz akumulatora pilnīgai izlādei var samazināties.

Ja uzlādes kapacitāte un nobraucamais attālums līdz akumulatora pilnīgai izlādei turpina samazināties, sazinieties ar pilnvarotu Kia izplatītāju/servisa partneri, lai veiktu pārbaudi un apkopi.

Ja transportlīdzeklis ilgāku laiku netiek lietots, uzlādējiet augstsprieguma akumulatoru reizi trīs mēnešos, lai novērstu tā izlādēšanos. Turklāt, ja uzlādes apjoms ir nepietiekams, nekavējoties pil-

nībā uzlādējiet akumulatoru un uzglabājiet transportlīdzekli drošā vietā.

Lai uzturētu augstsprieguma akumulatoru optimālā stāvoklī, ieteicams veikt maiņstrāvas uzlādi (L2-Normal).

Ja augstsprieguma akumulators ir uzlādēts līdz 80% līmenim un jūs līdz minimumam samazināt līdzstrāvas ātro uzlāžu skaitu, augstsprieguma akumulatora veiktspēju varat uzturēt optimālā stāvoklī (salīdzinot ar augstsprieguma akumulatora uzlādi līdz 100% un/vai uzlādi katrā braukšanas ciklā).

Augstsprieguma akumulatora uzlādes apjoms var mainīties atkarībā no uzlādes apstākļiem (uzlādes ierīces stāvoklis, āra temperatūra, akumulatora temperatūra, utt.). Lai pilnībā uzlādētu akumulatoru, augstsprieguma akumulatora strāvas stiprums tiks pakāpeniski samazināts, lai nodrošinātu akumulatora ilgmūžību un drošību.

## Augstsprieguma akumulatora sildīšanas sistēma

Augstsprieguma akumulatora sildīšanas sistēma novērš akumulatora jaudas samazināšanos akumulatora zemas temperatūras rezultātā. Ja ir pievienots uzlādes savienotājs, sildīšanas sistēma automātiski darbojas atkarībā no akumulatora temperatūras.

Uzlādes laiks var samazināties, salīdzinot ar transportlīdzekļiem, kas nav aprīkotas ar augstsprieguma akumulatora sildīšanas sistēmu. Tomēr augstsprieguma akumulatora sildīšanas sistēmas darbība var palielināt elektrības lādiņu.

### BRĪDINĀJUMS

- Nemēģiniet demontēt vai izjaukt augstsprieguma komponentus un augstsprieguma akumulatora savienotājus un/vai elektroinstalāciju

(oranžos vadus). Turklāt uzmanieties, lai nesabojātu augstsprieguma komponentus un akumulatoru. Tā var gūt smagas traumas un būtiski negatīvi iespaidot transportlīdzekļa sniegumu un kalpošanas mūžu.

- Ja nepieciešama augstsprieguma komponentu un augstsprieguma akumulatora pārbaude un apkope, nogādājiet automobili pārbaudei pie Kia izplatītāja/servisa partnera.

### UZMANĪBU

- Pārliecinieties, ka augstsprieguma akumulatora uzlādei izmantojat tam paredzētu lādētāju. Dažādu veidu lādētāju izmantošanai var būt būtiska ietekme uz automašīnas izturību.
- Pārliecinieties, ka augstsprieguma akumulatora uzlādes līmenis nenoslīd līdz E (tukšs). Ja transportlīdzeklis ilgu laiku tiek turēts līmenī E (tukšs), augstsprieguma akumulatoru var sabojāt, un atkarībā no tā stāvokļa pasliktināšanās var būt nepieciešama akumulatora nomaiņa.
- Ja transportlīdzeklis iekļūst sadursmē, sazinieties ar pilnvarotu Kia izplatītāju/servisa partneri, lai pārbaudītu, vai augstsprieguma akumulators joprojām ir pievienots.
- Ja transportlīdzeklis ilgstošu laiku tiek turēts ar nepietiekamu akumulatora uzlādes līmeni, augstsprieguma akumulatoru var sabojāt, un atkarībā no tā stāvokļa pasliktināšanās var būt nepieciešama akumulatora nomaiņa.
- Ja transportlīdzeklis iekļūst sadursmē, iesakām apmeklēt pilnvarotu Kia izplatītāju/servisa partneri, lai pārbaudītu, vai augstsprieguma akumulators joprojām ir pievienots.

- Izmantojot V2L funkciju, var samazināt nobraukumu, pateicoties augstsprieguma akumulatora enerģijas izmantošanai, un V2L funkcijas atkārtota lietošana var saīsināt augstsprieguma akumulatora darbmūžu.

### \* PIEZĪME

Augstsprieguma akumulatora sildīšanas sistēma darbojas tad, ja transportlīdzeklim ir pievienots uzlādes savienotājs.

Tomēr augstsprieguma akumulatora sildīšanas sistēma var nedarboties, ja akumulatora temperatūra nokrītas zem -35 °C (-95 °F).

## Elektromobiļa izvēlne

Ja multimediju sistēmas sākuma ekrānā atlasāt **EV** izvēlni, jūs varat pāriet uz **EV** izvēlni.



- \* **EV** izvēlnes ekrāna attēls šajā instrukcijā var atšķirties no faktiskā ekrāna atkarībā no transportlīdzekļa specifikācijas un multimediju sistēmas programmatūras versijas. Sīkāku informāciju, lūdzu, skatiet šajā navigācijas funkcijas rokasgrāmatā.

## EV režīma ekrāns



A. Elektrotransportlīdzeklis

1 Informācija par enerģiju

2 Nākamās izbraukšanas laiks

3 Uzlāde un klimats

4 Transportlīdzeklis pret slodzi (V2L)

5 Tuvākās stacijas

6 Elektromobiļa iestatījumi

7 Izvēlne

2



## Nākamās izbraukšanas laiks



A: Elektromobilis

### 1 Nākamās izbraukšanas laiks

Uz ekrāna izvēlieties **EV** → **Nākamā izbraukšana**. Šeit varat iestatīt datumu un laiku, kad nepieciešams uzlādēt akumulatoru, klimata kontroles temperatūru un citas funkcijas.

## Izbraukšanas laiks

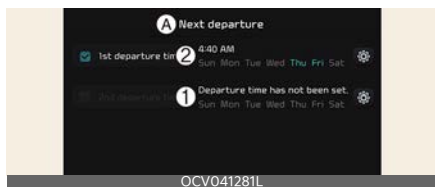

A: Nākamā izbraukšana

### 1 1. izbraukšanas laiks

### 2 2. izbraukšanas laiks



A: Izbraukšana 1

### 1 Izbraukšanas laiks

### 2 Izbraukšanas diena

1. Iestāta plānoto izbraukšanas laiku iepļānotajai uzlādei un mērķa temperatūru.
2. Atlasa nedēļas dienu, kurā jāaktivizē iepļānotā uzlāde, un mērķa temperatūru izbraukšanas laikam.

## Uzlāde un klimats



A: Elektromobilis

### 1 Plānotā uzlāde un mērķa temperatūra

Uz ekrāna izvēlieties **EV** → **Uzlāde un klimats**.

## \* PIEZĪME

Transportlīdzeklis ir jāpieslēdz uzlādes savienotājam plānotajā uzlādes laikā.

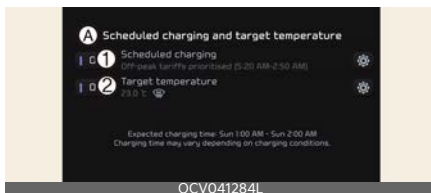

A: Plānotā uzlāde un mērķa temperatūra

### 1 Plānotā uzlāde

### 2 Mērķa temperatūra

Jūs varat iestatīt datumu un laiku, kad jāveic akumulatora uzlāde, un klimata kontroles temperatūru. Tāpat varat atlasīt laiku, kad jāsāk uzlāde, izmantojot maza patēriņa perioda iestatījumu.

## Maza patēriņa perioda iestatījumi

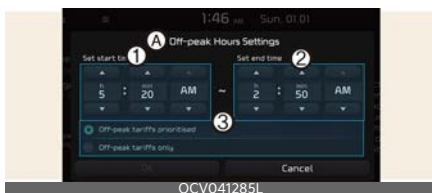

### A: Maza patēriņa perioda iestatījumi

#### 1 Sākuma laiks

#### 2 Beigu laiks

#### 3 Uzlādes iespējas

1. Ja šis iestatījums ir atlasīts, uzlāde sākas tikai norādītajā maza patēriņa perioda laikā. Ja iestatījums nav atlasīts, uzlāde sākas tikai iepļānotajā laikā.
2. Iestatiet vislētāko laiku uzlādes veikšanai.

- Maza patēriņa periodu tarifu prioritāte: ja šis iestatījums ir atlasīts, uzlāde tiek uzsākta maza patēriņa periodā (uzlāde var turpināties pēc maza patēriņa perioda, lai nodrošinātu 100% uzlādi).
- Tikai maza patēriņa periodu tarifi: ja iestatījums ir atlasīts, uzlāde tiek veikta tikai maza patēriņa periodos (var netikt sasniegta 100% uzlāde).

## Mērķa temperatūras iestatījumi



### A: Mērķa temperatūras iestatījumi

#### 1 Mērķa temperatūra

1. Iestata mērķa temperatūru.
  - Ja ir iestatīta mērķa temperatūra (1) un ir pievienots kabelis, salona tem-

peratūra tiks noregulēta uz mērķa temperatūru izbraukšanas brīdī (nesamazinot augstsprieguma akumulatora uzlādes līmeni). Aukstā laikā iepriekš iepļānota uzsildīšana palīdz uzlabot elektromobiļa veiktspēju, iepriekš to uzsildot.

## Transportlīdzeklis pret slodzi (V2L)

V2L ir sistēma, kas piegādā maiņstrāvu, izmantojot augstsprieguma vadības akumulatoru, lai darbinātu vairākas elektroniskas ierīces.

Lai uzzinātu vairāk, skatiet "Transportlīdzeklis pret slodzi (V2L)" lapā 2-9.



### A: Elektromobilis

#### 1 EV uzlādes pārnese

Uz ekrāna izvēlieties **EV → V2L (Transportlīdzeklis pret slodzi)**.

Braukšanai varat iestatīt augstsprieguma akumulatora izlādes ierobežojumu.



### A: EV uzlādes pārnese iestatījumi

#### 1 Izlādes ierobežojums

Sasniedzot noteikto ierobežojumu, elektrības padeve tiek automātiski pārtraukta.

## Informācija par enerģiju

Izvēlieties **EV** un skatiet transportlīdzekļa attēlu no informācijas un izklaides sistēmas ekrāna.

Varat pārbaudīt akumulatora izlādes līmeni.

## Kā pieslēgties

### Ārpus telpām (ja ir aprīkojumā)

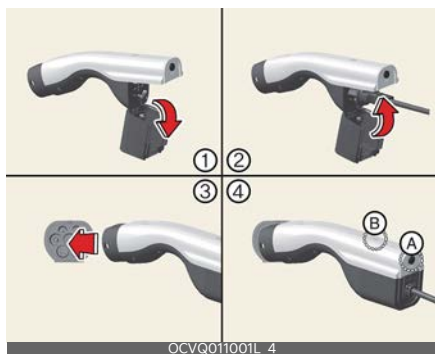

1. Atveriet V2L savienotāja pārsegu.
2. Pēc sadzīves ierīču un elektronisko produktu pieslēgšanas enerģijas avotam aizveriet pārsegu.
3. Pieslēdziet V2L savienotāju transportlīdzekļa uzlādes ligzdai.
4. Nospiediet V2L savienotāja slēdzi (A) un pārbaudiet, vai lampiņa (B) ir ieslēgta vai izslēgta. Lampiņa (B) var normāli neieslēgties, kad:

- Skatīt ekrāna izvēlnē **Enerģijas patēriņš** redzamo augstsprieguma akumulatora izlādes ierobežojumu braukšanai. Ja tas ir augstāks par augstsprieguma akumulatora strāvas līmeni, lampiņa (B) neieslēdzas.
- Pārbaudiet, vai V2L savienotāja vai iekštelpu enerģijas avota lampiņa ieslēdzas vai nē.

- Ja instrumentu panelī iedegas V2L brīdinājuma ziņojums, skatīt "LCD ekrāna paziņojumi" lapā 2-11.
- Ja V2L nedarbojās arī iepriekš, kad pieslēdzāt citas sadzīves ierīces, iesakām apmeklēt pilnvarotu Kia izplatītāju/servisa partneri.

5. Nospiediet slēdzi (A), lai izslēgtu lampiņu (B); V2L tiks izslēgts. V2 savienotāju varat atvienot, kad izslēdzas lampiņa (B) vai kad ir deaktivizēta uzlādes durvju atslēga, uz viedās atslēgas nospiežot durvju atslēgšanas pogu.

### Iekštelpās (ja ir aprīkojumā)

1. Pieslēdzieties aizmugurējā sēdekļa apakšā esošajam strāvas avotam, kad EV poga atrodas pozīcijā ON (IESLĒGTS).



2. Kontaktligzdas vāciņa atslēgšanai izmantojiet mehānisko atslēgu.



3. Pārbaudiet darbības statusu, izmantojot kontaktligzdas priekšējo indikatoru.



OCVQ011047

- Zils: gaidstāve
- Sarkans: strāva netiek padota pat tad, ja kontaktlīdzda ir pievienota
- Zaļš: normāla strāvas padeve ar normālu kontaktlīdzdas savienojumu.

## LCD ekrāna paziņojumi

### V2L ir izslēdzies. Akumulatora līmenis ir sasniedzis iestatīto vērtību

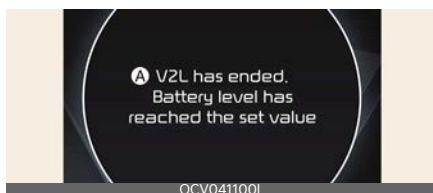

OCV041100L

#### A: V2L ir izslēdzies. Akumulatora līmenis ir sasniedzis iestatīto vērtību

Kad augstsprieguma akumulatora līmenis sasniedz iestatīto izlādes ierobežojuma līmeni, V2L izslēdzas, un tiek attēlots brīdinājums. Ja vēlaties ilgstoši izmantot V2L, iestatiet izlādes ierobežojuma līmeni zemāku par esošo akumulatora līmeni.

### V2L izslēdzās pārmērīgas elektroenerģijas izmantošanas dēļ

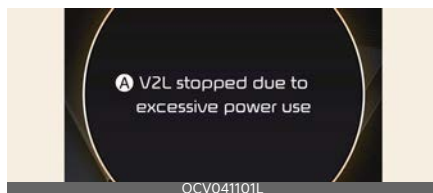

OCV041101L

#### A: V2L izslēdzās pārmērīgas elektroenerģijas izmantošanas dēļ

Ja izmantojat elektroierīci, kuras jauda pārsniedz transportlīdzekļa nodrošināto maksimālo, tā pārstās darboties, un tiks attēlots brīdinājuma ziņojums. Pārbaudiet, vai jūsu izmantotās elektroierīces kopējais strāvas patēriņš nepārsniedz V2L maksimālo strāvas jaudu.

### V2L nosacījumi nav izpildīti

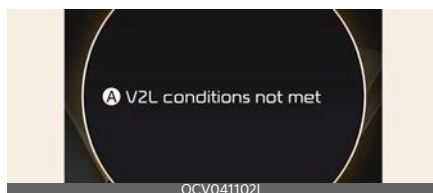

OCV041102L

#### A: V2L nosacījumi nav izpildīti

Ja V2L tiek atslēgta kāda zemāk norādītā iemesla dēļ, tiek attēlots brīdinājuma ziņojums.

- V2L savienotāja slēdzis izslēgts
- V2L savienotāja pārkaršana
- V2L iekšējās izejas izmantošanas laikā atvērta uzlādēšanas durvis

Pārbaudiet, vai nav radušās problēmas saistībā ar V2L savienotāju un transportlīdzekļa iekšējo izeju.

## ⚠ BRĪDINĀJUMS

- Nepieskarieties transportlīdzekļa uzlādes ligzdas termināļa V2L savienotājam.
- Neievietojiet uzlādes ligzdas V2L savienotājā metāla priekšmetus. Tas var izraisīt elektriskās strāvas triecienu.
- Nepieskarieties V2L savienotājam, uzlādes ligzdai vai barošanas spraudnim ar mitrām rokām. Tas var izraisīt elektriskās strāvas triecienu. Strādājiet tikai ar sausām rokām.
- Pirms savienojuma izveides pārliecinieties, ka V2L savienotājā, uzlādes ligzdā vai barošanas spraudnī nav svešķermeņu, piemēram, ūdens vai putekļu. Izveidojot savienojumu, ja tajos ir svešķermeņi, var izcelties ugunsgrēks vai tikt izraisīts elektriskās strāvas trieciens.
- Nepārveidojiet vai neizjauciet V2L savienotāju. Pastāv ugunsgrēka, elektriskās strāvas trieciena vai savainojuma risks.
- Pievienojot vai atvienojot barošanas spraudni no V2L savienotāja vai atverot vai aizverot V2L pārsega savienotāju, lūdzu, uzmanieties, lai nesaskrāpētu rokas.
- Neveiciet uzlādi šādos apstākļos. Var izcelties negadījums.
  - V2L savienotājs, uzlādes ligzda, barošanas spraudnis vai kabelis ir bojāts, sarūsējis vai aprūsējis.
  - Savienojuma daļa ir vaļīga.
- Ja sadzīves elektroierīces kabeļa apvalks ir bojāts vai saplīsis, neizmantojiet to. Pastāv ugunsgrēka, elektriskās strāvas trieciena vai savainojuma risks.

- Nekad neizmantojiet transportlīdzeklī elektriskās apsildes ierīces, piemēram, gludekli, kafijas vāriņtāju un tosteri. Tas var izraisīt ugunsgrēku un savainojumu.

## ⚠ UZMANĪBU

- Rūpīgi iepazīstieties ar instrukcijas saturu, lai izvairītos no negadījumiem.
- Pārkaršanas gadījumā V2L izlādes režīms tiek automātiski bloķēts. (Kad izlādes režīms ir bloķēts, lūdzu, pārbaudiet, vai V2L savienotājs vai barošanas spraudnis nav nefīrs, nodilis, sarūsējis vai saplīsis un vai sadzīves ierīces jauda nepārsniedz 16 A. Ja temperatūra nokrītas līdz atbilstošam līmenim pēc tā atstāšanas bez uzraudzības, varat to izmantot atkārtoti. Izmantojiet atbilstošas sadzīves ierīces.)
- Nepārveidojiet vai neizjauciet komplektā iekļauto V2L savienotāju. Uz pārveidošanas vai izjaukšanas dēļ radušos atteici garantija neattiecas.
- Nenometiet zemē V2L savienotāju un nepakļaujiet to spēcīgiem triecieniem.
- Nenovietojiet priekšmetus uz V2L savienotāja.
- Pēc V2L izmantošanas atvienojiet V2L savienotāju no transportlīdzekļa.
- Kad augstsprieguma akumulatora uzlāde sasniedz iestatīto izlādes ierobežojumu (%), darbība tiek pārtraukta, un instrumentu panelī tiek attēlots brīdinājuma ziņojums. Ja vēlaties izmantot V2L, izlādes ierobežojumu (%) iestatiet zemāku par attiecīgā brīža akumulatora uzlādes līmeni.
- Izmantojot dažādus elektriskos produktus, izmantojiet tos ar mazāku jaudu, nekā transportlīdzeklis spēj nodrošināt.

- Ja izmantojat elektroierīci, kuras jauda pārsniedz to, ko spēj nodrošināt transportlīdzeklis, tā pārstās darboties, un instrumentu panelī tiks attēlots brīdinājuma ziņojums. Pārliedzinieties, ka jūsu izmantotās elektroierīces maksimālais strāvas patēriņš nepārsniedz V2L maksimālo strāvas jaudu.
- Daži elektriskie produkti var nedarboties normāli pat gadījumā, ja to strāvas patēriņš ir mazāks par transportlīdzekļa nodrošināto strāvas jaudu.
  - Elektriskie produkti, kuriem sākotnējās ekspluatācijas laikā nepieciešama liela jauda.
  - Mērierīces, kas nepieciešamas precīzu datu apstrādei.
  - Elektriskie izstrādājumi, kas ir jutīgi pret invertora tipa maiņstrāvas padevi. (Invertors: ierīce, kas pārveido līdzstrāvu par maiņstrāvu)
- Neizmantojiet produktus, kam nepieciešama nepārtraukta strāvas padeve, piemēram, medicīnas ierīces. Strāvas padeve var tikt pārtraukta atkarībā no automobiļa stāvokļa.
- Izmantojiet tikai tādas sadzīves ierīces, kuru strāvas stiprums nepārsniedz 16 ampērus.
- Pilnībā ievietojiet barošanas spraudni un izmantojiet standartam atbilstošu spraudni. Nodiluša, sarūsējuša, saplīsuša vai neatbilstoša spraudņa izmantošana var radīt darbības traucējumus.
- Izmantojiet barošanas spraudni ar zemējumu.
- Neizmantojiet lieljaudas sadzīves ierīces, piemēram, gaisa kondicionētāju, veļas mašīnu vai žāvētāju.
- Nepakariniet sadzīves ierīces aiz vada.
- Attiecībā uz dažādām barošanas rozetēm pieslēgtām ierīcēm izmantojiet tikai valstī sertificētus produktus. Informāciju par to izmantošanu un piesardzības pasākumiem skatiet ierīces lietošanas instrukcijā. (Elektroierīces, multirozetes, pagarinātājkabeļi utt.)
- Attiecībā uz ārpus telpām transportlīdzeklī izmantotām ierīcēm izmantojiet mitrumizturīgu produktu vai arī izmantojiet to pret mitruma iedarbību pasargātā vidē. Neizmantojiet vidē, kurā ir lietuss vai augsts mitruma līmenis. (Elektroierīces, multirozetes, pagarinātājkabeļi utt.)
- Ja pastāv zibens risks, neizmantojiet V2L funkciju ārpus transportlīdzekļa.
- Nepieslēdziet vairākas pārvietojamās multirozetes.
- Ja pagarinātājkabeļis ir sagriezies vai pārklājies, var izcelties ugunsgrēks. Izmantojiet kabeļi, kad tas nav sagriezies.
- Izmantojot ārtelpām paredzētu transportlīdzekļa V2L savienotāju, strāvas padeve tiek nodrošināta arī transportlīdzekļa iekštelpu elektrības rozetei. Atvienojiet neizmantotās elektroierīces no iekštelpu elektrības rozetes.
- Izmantojot V2L, dzesēšanas ventilators transportlīdzekļa motora nodalījumā var darboties automātiski pat tad, ja transportlīdzeklis ir izslēgts. V2L esot ekspluatācijas stāvoklī, netuviniet roku dzesēšanas ventilatoram.

### \* PIEZĪME

- Lūdzu, 60 sekunžu laikā pēc uzlādes pārsega atvēršanās pieslēdziet V2L savienotāju uzlādes ligzdai. Lai pēc pieslēgšanas novērstu zādzību, tas tiek pārslēgts uz automātisko bloķēšanu, lai to nebūtu iespējams atvienot.

- Izmantojot V2L, atceliet iepļānoto gaisa kondicioniera iestatījumu. Iepļānotie gaisa kondicioniera darbības apstākļi var bloķēt V2L darbību.
- V2L izlādes režīms izslēgsies, ja transportlīdzeklis tiks izslēgts, izmantojot iekšējo V2L.
- Atverot uzlādes durvis vai pieslēdzot V2L savienotāju uzlādes ligzdai, V2L izlādes režīms izslēgsies. Ja vēlaties vienlaikus izmantot iekšējo un ārējo V2L, vispirms pieslēdziet V2L savienotāju uzlādes ligzdai un izmantojiet iekšējo V2L.

## Tuvākās stacijas



OCV041289L

### A: Elektromobilis

Izvēlieties **EV** un skatiet karti informācijas un izklaides sistēmas ekrānā. Sistēma meklēs stacijas transportlīdzekļa tuvumā.



OCV041290L

### A: Elektromobilis

Izvēlieties ikonu uz ekrāna.



OCV041291L

### A: Netālu no pašreizējās atrašanās vietas

Tiks meklētas uzlādes stacijas maršruta tuvumā, esošās vietas tuvumā, izvēlētā galamērķa tuvumā vai konkrētas uzlādes stacijas. Ja izvēlēsieties uzlādes staciju, tiks sniegta detalizēta informācija.

**Sīkāku informāciju, lūdzu, skatiet šajā navigācijas funkciju rokasgrāmatā.**

## Elektromobiļa iestatījumi



OCV041292L

### A: Elektromobilis

Izvēlieties ikonu uz ekrāna. Jūs varat iestatīt uzlādes ierobežojumu, uzlādes strāvas stiprumu, ziemas režīma un lietderības režīma funkcijas.

## Uzlādes robeža

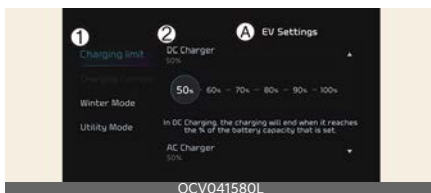

OCV041580L

### A: Elektromobiļa iestatījumi

#### 1 Uzlādes robeža

#### 2 Līdzstrāvas lādētājs

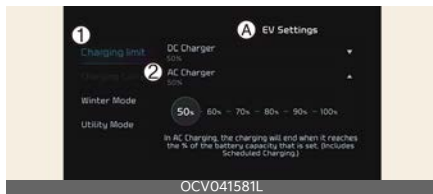

A: Elektromobiļa iestatījumi

1 Uzlādes robeža

2 Maiņstrāvas lādētājs

- Mērķa akumulatora uzlādes līmeni var atlasīt tad, ja tiek veikta uzlāde ar maiņstrāvas vai līdzstrāvas lādētāju.
- Uzlādes līmeni var mainīt ar 10% soli.
- Ja mērķa akumulatora uzlāde ir zemāka par augstsprieguma akumulatora uzlādes līmeni, uzlāde netiks veikta.

Uzlādes strāva



A: Elektromobiļa iestatījumi

1 Uzlādes strāva

2 Maiņstrāvas lādētājs

3 Maksimālais

4 Samazinātais

5 Minimālais

- Jūs varat mainīt uzlādes strāvu maiņstrāvas lādētājam. Iestatiet piemērotu uzlādes strāvas stiprumu.
- Ja uzlādes process nesākas vai pēkšņi apstājas, izvēlieties citu piemērotu uzlādes strāvu un mēģiniet uzlādēt transportlīdzekli vēlreiz.
- Uzlādes laiks var mainīties atkarībā no atlasītās uzlādes strāvas.

Ziemas režīms

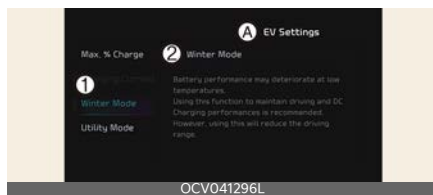

A: Elektromobiļa iestatījumi

1 Ziemas režīms

2 Ziemas režīms

Jūs varat aktivizēt vai deaktivizēt **Ziemas režīmu**.

Ziemas režīms ir efektīvs ziemas laikā, kad augstsprieguma akumulatora temperatūra ir zema.

Šis režīms ir ieteicams braukšanas snieguma un līdzstrāvas uzlādes snieguma uzlabošanai ziemā, palielinot akumulatora temperatūru līdz piemērotam līmenim.

Tomēr var samazināties braukšanas attālums, jo nepieciešams patērēt enerģiju, lai palielinātu akumulatora temperatūru.

Turklāt, ja akumulatora temperatūra braukšanas laikā ir zema vai ja ir aktivizēta ielānota gaisa kondicionēšana/sildītāja darbība, šis režīms tiek lietots, lai uzlabotu braukšanas sniegumu.

Tomēr šis režīms netiek lietots, ja nepieciešams nodrošināt braukšanas attālumu, kad akumulatora uzlādes līmenis ir zems.

\* **PIEZĪME**

Šis režīms ir pieejams transportlīdzekļiem, kas aprīkoti ar akumulatora sildītāju.



## Lietderības režīms

Lai lietotu transportlīdzekļa ērtības funkcijas, 12 V palīgakumulatora vietā tiks lietots augstsprieguma akumulators. Ja braukšana nav nepieciešama, piemēram, kempingā vai laikā, kad transportlīdzeklis ir ilgstoši apturēts, iespējams ilgstoši lietot elektriskās ierīces (audio, gaismas, gaisa kondicionētāju, siltītāju u.c.).

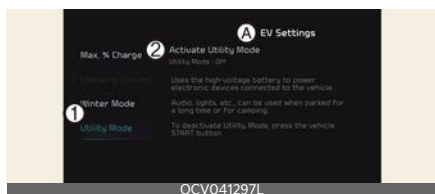

### A: Elektromobiļa iestatījumi

#### 1 Lietderības režīms

#### 2 Aktivizēt lietderības režīmu

## Sistēmas iestatīšana un aktivizēšana

### Sistēmas iestatīšana

Vadītājs var aktivizēt Lietderības režīmu, ja ir apmierināti šādi nosacījumi.

- Transportlīdzeklis ir **GATAVĪBAS** režīmā, un pārslēga svira ir pārslēgta „P” pozīcijā (stāvēšana).
- EPB (elektroniskā stāvbremze) nav darbības traucējumu.
- Informācijas un izklaides sistēmas ekrānā ir atlasīta opcija **EV iestatījumi** → **Lietderības režīms**.

### Sistēmas aktivizēšana

Kad sistēma ir aktivizēta:

- **GATAVĪBAS** indikators izslēgsies, instrumentu panelī iedegsies indikators **UTIL**, un tiks aktivizēta EPB.

- Visas elektriskās ierīces var lietot, tomēr ar transportlīdzekli nevar braukt.
- EPB var atcelt, nospiežot EPB slēdzi. Nevar pārslēgt uz citu pārnese, izņemot „P” (stāvēšana). Ja vadītājs mēģina pārslēgt pārnese, informācijas un izklaides sistēmas ekrānā tiks attēlots paziņojums „**Shifting conditions not met**” (**Pārslēgšanas nosacījumi nav izpildīti**).

## Sistēmas deaktivizēšana

Lietderības režīmu var deaktivizēt, nospiežot EV pogu pozīcijā OFF (IZSLĒGTS). Šo funkciju nav iespējams deaktivizēt, izmantojot **EV iestatījumus**.

## Elektromobiļa uzlādes veidi

### Uzlādes informācija

- **Mainīstrāvas uzlāde:** elektromobili uzlādē, to savienojot ar mainīstrāvas lādētāju, kas uzstādīts jūsu mājās vai publiskā uzlādes stacijā. (Lai uzzinātu vairāk, skatiet "Mainīstrāvas uzlāde" lapā 2-24.)
- **Līdzstrāvas uzlāde:** jūs varat veikt ātro uzlādi publiskās uzlādes stacijās. Skatiet attiecīgā uzņēmuma rokasgrāmatu, kas tiek piegādāta attiecīgajam līdzstrāvas lādētāja veidam. Bieži izmantojot līdzstrāvas lādētāju, var pasliktināties akumulatora sniegums un kalpošanas ilgums.  
Pēc iespējas jāsamazina līdzstrāvas uzlādes lietošana, lai paildzinātu augstsprieguma akumulatora kalpošanas mūžu.
- **Pārvietojamā uzlāde:** elektromobili var uzlādēt, izmantojot mājsaimniecības elektrības tīklu. Jūsu mājas elektrības kontaktligzdai ir jāatbilst noteikumiem, un jānodrošina atbilstība uz portatīvā lādētāja norādītajiem sprieguma/strāvas (ampēru)/ jaudas (vatu) rādītājiem.









### Informācija par uzlādes laiku

Uzlādes veids		Standarta akumulators	Uzlabotais akumulatora veids
Mainīstrāvas uzlāde		Aizņem apmēram 9 stundas istabas temperatūrā, uzlādējot līdz 100%	Uzlāde līdz 100% aizņem aptuveni 11 stundas un 45 minūtes istabas temperatūrā.
Līdzstrāvas uzlāde	350 kW lādētājs	Aizņem apmēram 18 minūtes istabas temperatūrā, uzlādējot no 10 līdz 80%. Var uzlādēt līdz 100%.	Aizņem apmēram 18 minūtes istabas temperatūrā, uzlādējot no 10 līdz 80%. Var uzlādēt līdz 100%.
	50 kW lādētājs	Aizņem apmēram 63 minūtes istabas temperatūrā, uzlādējot no 10 līdz 80%. Var uzlādēt līdz 100%.	Uzlāde no 10% līdz 80% aizņem aptuveni 73 minūtes istabas temperatūrā. Var uzlādēt līdz 100%.
Portatīvā uzlāde		Uzlāde līdz 100% aizņem aptuveni 25 stundas istabas temperatūrā.	Uzlāde līdz 100% aizņem aptuveni 33 stundas istabas temperatūrā.

#### \* PIEZĪME

Augstsprieguma akumulatora uzlādei nepieciešamais laiks var mainīties atkarībā no akumulatora stāvokļa un kapacitātes, lādētāja specifikācijām un apkārtējās vides temperatūras.

## Uzlādes veidi

Kategorija	Mainstrāvas uzlāde	Līdzstrāvas uzlāde	Portatīvā uzlāde
Uzlādes ieeja (transportlīdzeklis)	 OCVQ011003L	 OCVQ011004L	 OCVQ011003L
Uzlādes savienotājs	 OCVQ011005L	 OCVQ011006L	 OCVQ011005L
Uzlādes izvade	 OCVQ011007L	 OCVQ011008L	 OCVQ011009L
Kā veikt uzlādi	Izmantojiet mainstrāvas lādētāju, kas uzstādīts mājās vai publiskā uzlādes stacijā	Izmantojiet līdzstrāvas lādētāju publiskā uzlādes stacijā	Izmantojiet mājaisaimniecības strāvu

- Faktiskais lādētāja izskats un uzlādes metode var atšķirties atkarībā no lādētāja ražotāja.

## Elektromobiļa uzlādes indikatora lampiņa

### Uzlādes statuss

Uzlādējot akumulatoru, uzlādes līmeni var pārbaudīt, atrodoties ārpus transportlīdzekļa.

Elektriskās uzlādes durvis



Spuldzītes statuss	Akumulatora SOC [%]
	0~24
	25~49
	50~74
	75~100

## Uzlādes savienotāja bloķēšana Uzlādes vada fiksēšana

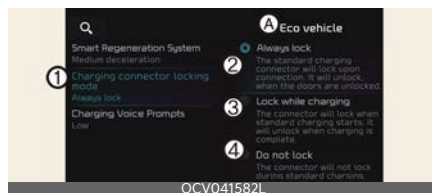

### A: EKO automobilis

- 1 Uzlādes savienotāja bloķēšanas režīms
- 2 Vienmēr bloķēt
- 3 Bloķēt uzlādes laikā
- 4 Nebloķēt

Varat atlasīt, kad uzlādes ieejā var bloķēt un atbloķēt uzlādes savienotāju.

Informācijas un izklaides sistēmā izvēlieties **Iestatījumi** → **Automobilis** → **EKO automobilis** → **Uzlādes savienotāja bloķēšanas režīms**.

### Ja uzlādes savienotājs ir bloķēts

Kategorija	Uzlādes laikā	Vienmēr
Pirms uzlādes	X	O
Uzlādes laikā	O	O
Uzlāde pabeigta	X	O

### Režīms Vienmēr bloķēt

Savienotājs tiek bloķēts, kad uzlādes savienotājs tiek iesprausts uzlādes ieejā. Savienotājs ir bloķēts, līdz vadītājs atslēdz visas durvis. Šo režīmu var izmantot, lai novērstu uzlādes kabeļa zādzību.

- Ja uzlādes savienotājs tiek atbloķēts, kad tiek atslēgtas visas durvis, tomēr uzlādes kabelis netiek atvienots 15 sekunžu laikā, savienotājs atkal tiks automātiski bloķēts.

- Ja uzlādes savienotājs tiek atbloķēts, kad tiek atslēgtas visas durvis, bet tās uzreiz tiek aizslēgtas, savienotājs atkal tiek automātiski bloķēts.

### Režims Bloķēt uzlādes laikā

Savienotājs tiek bloķēts, kad tiek uzsākta uzlāde. Savienotājs tiek atbloķēts, kad uzlāde ir pabeigta. Šo režīmu var lietot, veicot uzlādi publiskā uzlādes stacijā.

### Režims Nebloķēt

Savienotājs atbloķējas neatkarīgi no uzlādes statusa. Nospiediet uzlādes savienotāja atvēršanas pogas, atvienojiet savienotāju. Izvairieties no uzlādes kabeļa zādzības.

## Plānotā uzlāde

Jūs varat iestatīt savu transportlīdzekļa uzlādes plānu, izmantojot informācijas un izklaides sistēmu vai lietotni Kia Connect. Sīkāku informāciju par uzlādes plāna iestatīšanu skatiet šajā navigācijas funkciju rokasgrāmātā.

Ieplānoto uzlādi var veikt tikai ar maiņstrāvas lādētāju vai portatīvo lādētāju (ICCB: In-Cable Control Box - kabeļa iebūvēta vadības kārbā).



Ja ir iestatīta plānotā uzlāde un maiņstrāvas lādētājs vai portatīvais lādētājs (ICCB) ir pieslēgts uzlādei, indikatora lampiņa no pirmā līmeņa līdz pēdējam mirgo aptuveni 3 minūtes, lai norādītu, ka ieplānotā uzlāde ir iestatīta.

Kad ir iestatīta ieplānotā uzlāde, uzlāde netiek uzsākta uzreiz pēc maiņstrāvas lādētāja vai portatīvā lādētāja (ICCB) pievienošanas. Ja nepieciešams veikt tūlītēju uzlādi, viedajā atslēgā uz 2 sekundēm nospiediet uzlādes durvju atvēršanas pogu vai informācijas un izklaides sistēmā vai lietotnē Kia Connect deaktivizējiet plānotās uzlādes iestatījumu.

Plašāku informāciju par maiņstrāvas lādētāja un portatīvā lādētāja (ICCB: In-Cable Control Box — kabeļa iebūvētās vadības kārbas) pievienošanu skatiet "Maiņstrāvas uzlāde" lapā 2-24 un "Portatīvā uzlāde" lapā 2-28.

## Elektriskās transportlīdzekļa uzlāde

### Elektriskās uzlādes durvis



Elektriskās uzlādes durvis atvērsies un aizvērsies šādi.

#### \* PIEZĪME

Uzlādes durvis automātiski aizveras, kad:

- Ir atvienots uzlādes savienotājs
- Uzlāde nav veikta aptuveni 2 minūtes, kamēr uzlādes durvis ir palikušas atvērtas.
- Pārnesumu svira ir ieslēgta pozīcijā „D” (turpgaita), „N” (neitrāls) vai „R” (atpakaļgaita).

2

Metodes	Atvērt	Aizvērt
Piespiest/Pieskarties	<p>Piespiediet uzlādes durvis.</p>	<p>Nospiediet uzlādes durvju aizvēršanas pogu.</p>
Uzlādes durvju atvēršanas/aizvēršanas poga		
Balss atpazīšana		

## Piesardzības pasākumi attiecībā uz elektromobiļa uzlādi

### Maiņstrāvas lādētājs



OCVQ011007L

Maiņstrāvas uzlādes kabelis (ja ir aprīkojumā)



OCVQ011032L

### Līdzstrāvas lādētājs



OCVQ011008L

\* Faktiskais lādētāja izskats un uzlādes metode var atšķirties atkarībā no lādētāja ražotāja.

## Uzlādes durvju atvēršana ārkārtas situācijā

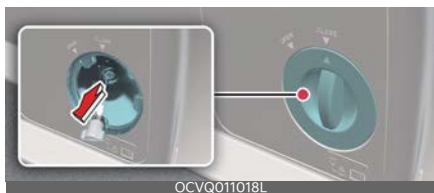

OCVQ011018L

Ja uzlādes kabeli nav iespējams noņemt akumulatora izlādēšanās un elektrības vadu atteices dēļ, atveriet bagāžas

nodalījumu un nedaudz pavelciet avārijas kabeli, kā norādīts iepriekš. Tad atvēršies uzlādes durvis.

## ⚠ BRĪDINĀJUMS

- Elektromagnētiskie viļņi, kurus ģenerē lādētājs, var būtiski ietekmēt medicīniskas elektriskās ierīces, piemēram, implantējamos elektrokardiostimulatorus.

Izmantojot elektroniskās medicīniskās ierīces, piemēram, implantējamos elektrokardiostimulatorus, pajautājiet mediķiem un ierīces ražotājam, vai elektrotransportlīdzekļa uzlāde ietekmēs elektrisko medicīnisko elektrisko ierīču, piemēram, implantējamo elektrokardiostimulatoru darbību.

- Pirms pievienošanas lādētājam un uzlādes ieejai, pārlicinieties, ka uz uzlādes kabeļa savienotāja un spraudņa neatrodas ūdens vai putekļi. Savienojuma veikšana, ja uz uzlādes kabeļa savienotāja un spraudņa atrodas ūdens vai putekļi, var izraisīt ugunsgrēku vai elektrošoku.
- Pievienojot lādētāja savienotāja kabeli transportlīdzekļa uzlādes izejai un uzlādes ieejai, uzmanieties, lai nepiekartos uzlādes savienotājam, uzlādes spraudnim un uzlādes ieejai.
- Lai novērstu elektrošoka iespēju uzlādes laikā:
  - Izmantojiet ūdensdrošu lādētāju.
  - Uzmanieties, pieskaroties uzlādes savienotājam un uzlādes spraudnim ar mitrām rokām vai kad stāvat ūdenī vai sniegā, veicot uzlādes kabeļa pievienošanu.
  - Uzmanieties zibens laikā.
  - Uzmanieties, ja uzlādes savienotājs un spraudnis ir mitrs.

- Nekavējoties apturiet uzlādi, ja konstatējat neparastas pazīmes (piemēram, smaka, dūmi).
- Ja kabeļa pārklājums ir bojāts, nomainiet uzlādes kabeli, lai novērstu elektrošoka iespēju.
- Savienojot vai atvienojot uzlādes kabeli, turiet uzlādes savienotāja rokturi.
- Izmantojiet tikai Kia sertificētu uzlādes kabeli (ja ir aprīkojumā). Ja izmantojat atsevišķu pagarinātāja kabeli, piemēram, spoli vai nesertificētu kabeli, tas var izraisīt elektrības iezju darbības novirzes, kā rezultātā var izcelties ugunsgrēks vai notikt sprādziens.
- Ja vilksiet aiz paša kabeļa (neizmantojot rokturi), pastāv iespēja, ka iekšējie vadi var atvienoties vai ciest bojājumus. Tas var izraisīt elektrošoku vai ugunsgrēku.
- Neatstājiet transportlīdzekli ar atvērtām uzlādes durvīm. Atvērtas uzlādes durvis var norādīt, ka transportlīdzekļa durvis ir atslēgtas, kā rezultātā transportlīdzekli var nozagt.

### **⚠ UZMANĪBU**

- Uzlādes savienotājam un uzlādes spraudnim jāatrodas tīrā un sausā stāvoklī. Uzlādes kabelis jāuzglabā sausā vietā.
- Pārliedzinieties, ka lietojat piegādāto lādētāju, lai uzlādētu elektrotransportlīdzekli. Citu lādētāju izmantošana var radīt bojājumus.
- Pirms akumulatora uzlādes izslēdziet transportlīdzekli.
- Ja transportlīdzeklis tiek izslēgts uzlādes laikā, var automātiski ieslēgties dzesēšanas ventilators dzinēja nodalī-

jumā. Nepieskarieties dzesēšanas ventilatoram uzlādes laikā.

- Uzmanieties, lai uzlādes savienotājs nenokristu. Uzlādes savienotājs var ciest bojājumus.
- Kad lietojat L1-Trickle lādētāju, NEIZMANTOJIET pagarinātājvadu, jo tas var pārkarst un/vai radīt bojājumus.

### **\* PIEZĪME**

Uzlādējot augstsprieguma akumulatoru vai tūlīt pēc uzlādes, tiks nodrošināta dzesēšana, izmantojot gaisa kondicionēšanas sistēmu, lai tādējādi kontrolētu augstsprieguma akumulatora temperatūru.

Šajā laikā var būt dzirdams gaisa kondicionēšanas ierīces kompresora un dzesēšanas ventilatora darbības troksnis, bet tas rodas parastas darbības dēļ.



## Maiņstrāvas uzlāde



\* Faktiskais lādētāja izskats un uzlādes metode var atšķirties atkarībā no lādētāja ražotāja.

### Maiņstrāvas lādētāja pieslēgšana

1. Nospiediet bremžu pedāli un aktivizējiet stāvbremzi.
2. Pārslēdziet visus slēdžus izslēgtā pozīcijā, pārvietojiet pārslēgsviru pozīcijā „P” (stāvēšana) un izslēdziet transportlīdzekli. Ja uzlāde tiek uzsākta, kad pārslēgs nav ieslēgts pārnēsumā „P” (stāvēšana), uzlāde sāksies tad, kad pārnēsums tiks automātiski pārslēgts pārnēsumā „P” (stāvēšana).
3. Atvērt uzlādes durvis.



**Lai uzzinātu vairāk, skatiet** "Elektriskās uzlādes durvis" lapā 2-21.

4. Pārbaudiet, vai uz uzlādes savienotāja un uzlādes ieejas neatrodas putekļi.
5. Turiet uzlādes savienotāja rokturi un savienojiet to ar transportlīdzekļa uzlādes ieeju. Pilnībā iestumiet savienotāju. Ja uzlādes savienotājs un uzlādes spaile nav kārtīgi savienota, var izraisīt ugunsgrēku.

**Lai uzzinātu vairāk, skatiet** "Uzlādes vada fiksēšana" lapā 2-19.

6. Lai sāktu uzlādi, pievienojiet uzlādes spraudni pie elektrības kontakligzdas maiņstrāvas uzlādes stacijā.
7. Pārbaudiet vai augstsprieguma akumulatora uzlādes indikators (🔌) instrumentu panelī ir ieslēgts. Uzlāde nenotiek, ja uzlādes indikators (🔌) ir IZSLĒGTS. Ja uzlādes savienotājs un uzlādes spraudnis nav pareizi savienoti, atkārtoti pievienojiet uzlādes kabeli, lai veiktu uzlādi.



8. Pēc uzlādes sākšanas paredzamais uzlādes ilgums apmēram 1 minūti tiek parādīts instrumentu panelī. Arī tad, ja uzlādes laikā atvērsiet vadītāja sēdekļa durvis, prognozētais uzlādes laiks tiek apmēram 1 minūti parādīts instrumentu panelī. Ja ir iestatīta iepļānotā uzlāde vai iepļānotā gaisa kondicionēšana/sildītāja darbība, paredzamais uzlādes laiks tiek attēlots kā „--”.



### A: Atlikušais laiks

#### Uzlādes statusa pārbaude

Uzlādējot akumulatoru, uzlādes līmeni var pārbaudīt, atrodoties ārpus transportlīdzekļa.

Lai uzzinātu vairāk, skatiet "Elektromobiļa uzlādes indikatora lampiņa" lapā 2-19.

## Maiņstrāvas lādētāja atvienošana

1. Kad uzlāde ir pabeigta, izraujiet uzlādes spraudni no maiņstrāvas uzlādes stacijas kontaktligzdas.



2. Satveriet uzlādes savienotāja rokturi un izvelciet to.



3. Neaizmirstiet pilnībā aizvērt uzlādes durvis.
4. Aizveriet uzlādes savienotāja aizsargvāciņus un uzlādes spraudni, lai novērstu svešķermeņu iekļūšanu tajos.
5. Ja tiek izmantots personīgais uzlādes savienotājs, uzglabājiet savienotāju kabeļa nodalījumā.

### \* PIEZĪME

- Ja nevarat atvērt uzlādes durvis zemas temperatūras dēļ, nedaudz uzsitiet pa to vai noņemiet ledu, kas atrodas uzlādes durvju tuvumā. Nemēģiniet atvērt uzlādes durvis ar spēku.
- Informācijas un izklaides sistēmā izvēlieties **lestatījumi** → **Automobilis** → **EKO automobilis** → **Uzlādes savie-**

**notāja bloķēšanas režīms.** Uzlādes savienotājs ieejā tiek bloķēts atšķirīgā laikā atkarībā no izvēlēta režīma.

- Režīms **Vienmēr aizslēgt:** savienotājs tiek bloķēts, kad uzlādes savienotājs tiek iesprausts uzlādes rozetē.
- Režīms **Bloķēt uzlādes laikā:** savienotājs tiek bloķēts, kad tiek uzsākta uzlāde.
- Lai arī uzlāde ir iespējama, kad EV poga atrodas pozīcijā „ON/START” (IESLĒGT/IEDARBINĀT), jūsu drošības dēļ sāciet uzlādi, kad EV poga ir izslēgtā pozīcijā, bet pārnesumu pārslēgšanas svira ir pozīcijā „P” (stāvēšana). Pēc tam, kad uzlāde ir sākusies, jūs varat izmantot tādas elektriskos komponentus kā radio, piespiežot EV pogu ACC vai ieslēgtā pozīcijā.
- Maiņstrāvas uzlādes laikā var būt pasliktināta radio uztveres kvalitāte.
- Uzlādes laikā pārnesumu nav iespējams pārslēgt no „P” (stāvēšana) pārnesuma uz citu pārnesumu.
- Augstsprieguma akumulatora uzlādei nepieciešamais laiks var mainīties atkarībā no akumulatora stāvokļa un kapacitātes, lādētāja specifikācijām un apkārtējās vides temperatūras.

## Līdzstrāvas uzlāde



Jūs varat veikt ātro uzlādi publiskās uzlādes stacijās. Skatiet attiecīgā uzņēmuma rokasgrāmatu, kas tiek piegādāta attiecīgajam līdzstrāvas lādētāja veidam. Bieži izmantojot līdzstrāvas lādētāju, var pasliktināties akumulatora sniegums un kalpošanas ilgums.

Pēc iespējas jāsamazina līdzstrāvas uzlādes lietošana, lai paildzinātu augstsprieguma akumulatora kalpošanas mūžu.

### Faktiskais lādētāja izskats un uzlādes metode var atšķirties atkarībā no lādētāja ražotāja.

### Kā pieslēgt līdzstrāvas lādētāju

1. Nospiediet bremžu pedāli un aktivizējiet stāvbremzi.
2. Izslēdziet visus slēdžus, pārvietojiet pārlēgsviru pozīcijā „P” (stāvēšana) un izslēdziet transportlīdzekli.
3. Atvērt uzlādes durvis.

**Lai uzzinātu vairāk, skatiet "Elektriskās uzlādes durvis" lapā 2-21.**

4. Pārbaudiet, vai uzlādes savienotājā un uzlādes ieejā neatrodas putekļi vai svešķermeņi.
5. Turiet uzlādes savienotāja rokturi un savienojiet to ar transportlīdzekļa uzlādes ieeju. Pilnībā iestumiet savienotāju. Ja uzlādes savienotājs un uzlādes spaiļi nav kārtīgi savienoti, var izraisīt ugunsgrēku. Skatiet attiecīgā līdzstrāvas lādētāja veida rokasgrāmatu, lai uzzinātu, kā uzlādēt un atvienot lādētāju.

6. Pārbaudiet vai augstsprieguma akumulatora uzlādes indikators (🔌) instrumentu panelī ir ieslēgts. Uzlāde nenotiek, ja uzlādes indikators (🔌) ir IZSLĒGTS.

Ja uzlādes savienotājs nav pareizi pievienots, atkārtoti pievienojiet uzlādes kabeli, lai veiktu uzlādi.

Lai novērstu augstsprieguma akumulatora stāvokļa pasliktināšanos, aukstā laikā līdzstrāvas uzlāde var nebūt pieejama.



7. Pēc uzlādes sākšanas paredzamais uzlādes ilgums apmēram 1 minūti tiek parādīts instrumentu panelī. Arī tad, ja uzlādes laikā atvērsiet vadītāja sēdekļa durvis, prognozētais uzlādes laiks tiek apmēram 1 minūti parādīts instrumentu panelī.



### A: Atlikušais laiks

### Uzlādes statusa pārbaude

Uzlādējot akumulatoru, uzlādes līmeni var pārbaudīt, atrodoties ārpus transportlīdzekļa.

Lai uzzinātu vairāk, skatiet "Elektromobiļa uzlādes indikatora lampiņa" lapā 2-19.

## Līdzstrāvas lādētāja atvienošana

1. Kad līdzstrāvas uzlāde ir pabeigta vai kad apturiet uzlādi ar līdzstrāvas lādētāju, noņemiet uzlādes savienotāju. Informāciju par to, kā atvienot uzlādes savienotāju, skatiet attiecīgā līdzstrāvas lādētāja rokasgrāmatā.
2. Neaizmirstiet pilnībā aizvērt uzlādes durvis.

### ⚠ UZMANĪBU

Veicot uzlādi, izmantojot vecas līdzstrāvas uzlādes stacijas vai līdzstrāvas uzlādes stacijas ar komunikācijas nobīdi, ārpus transportlīdzekļa periodiski var būt dzirdams augstas frekvences troksnis.

Šis augstas frekvences troksnis ir dzirdams, ja transportlīdzeklim tiek darbināta elektromagnētisko viļņu samazināšanas funkcija nolūkā nodrošināt lādēšanu. Tādējādi tā ir normāla transportlīdzekļa parādība, kas neietekmē lādēšanu vai transportlīdzekļa darbības efektivitāti.

### \* PIEZĪME

- Ja izmantojat līdzstrāvas uzlādi, kad transportlīdzeklis jau ir pilnībā uzlādēts, daži līdzstrāvas lādētāji izdos paziņojumu par kļūdu. Ja transportlīdzeklis jau ir pilnībā uzlādēts, neveiciet tās uzlādēšanu.
- Ja nevarat atvērt uzlādes durvis zemas temperatūras dēļ, nedaudz uzsitiet pa to vai noņemiet ledu, kas atrodas uzlādes durvju tuvumā. Nemēģiniet atvērt uzlādes durvis ar spēku.
- Lai uzlādes laikā kontrolētu augstsprieguma akumulatora temperatūru, tiek izmantots gaisa kondicionētājs, kurš atdzesē akumulatoru; gaisa kon-

dicionētāja kompresora un dzesēšanas ventilatora darbība var radīt troksni.

Turklāt gaisa kondicionētāja darbība vasaras laikā var pasliktināties, jo dzesēšanas sistēma tiek lietota augstsprieguma akumulatora atdzesēšanai.

- Lai arī uzlāde ir iespējama, kad EV poga atrodas pozīcijā „ON/START” (IESLĒGT/IEDARBINĀT), jūsu drošības dēļ sāciet uzlādi, kad EV poga ir izslēgtā pozīcijā, bet pārnese pārslēgšanas svira ir pozīcijā „P” (stāvēšana). Pēc tam, kad uzlāde ir sākusies, jūs varat izmantot tādas elektriskos komponentus kā radio, piespiežot EV pogu ACC vai ieslēgtā pozīcijā.
- Uzlādes laikā pārnese nav iespējams pārslēgt no „P” (stāvēšana) pārnese uz citu pārnese.
- Augstsprieguma akumulatora uzlādei nepieciešamais laiks var mainīties atkarībā no akumulatora stāvokļa un kapacitātes, lādētāja specifikācijām un apkārtējās vides temperatūras.

## Portatīvā uzlāde



- 1 Kods un spraudnis (koda komplekts)
- 2 Vadības bloks
- 3 Uzlādes kabelis un uzlādes savienotājs

Portatīvo uzlādi var izmantot, ja maiņstrāvas uzlāde vai līdzstrāvas uzlāde nav pieejama, izmantojot māsaimniecības elektrības tīklu.

### Portatīvā lādētāja uzlādes līmeņa iestatīšana

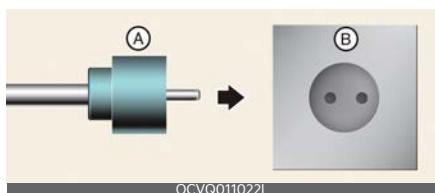

- A: Spraudnis
  - B: Elektrotīkla kontaktligzda
1. Pirms spraudņa pievienošanas kontaktligzdai, pārbaudiet kontaktligzdas nominālās strāvas vērtību.
  2. Pievienojiet spraudni pie māsaimniecības elektrības tīkla kontaktligzdas.
  3. Pārbaudiet vadības kārbas ekrāna lodziņu.
  4. Uz 2 līdz 8 sekundēm nospiediet pogu (1) vadības kārbas aizmugurē, lai noregulētu uzlādes līmeni. (Skatiet uzlādes kabeļa veidu, kā arī skatiet piemēru uzlādes līmeņa iestatīšanai.)



5. Vadības kārbas ekrāna lodziņā rādītais uzlādes līmenis mainās katru reizi, kad nospiežat pogu (1).
6. Kad uzlādes līmeņa iestatīšana ir pabeigta, sāciet uzlādi saskaņā ar portatīvās uzlādes procedūru.

\* Piemērs ICCB uzlādes līmeņa iestatīšanai.

\* Piemērs ir sniegts tikai atsaucei, un var atšķirties no faktiskajiem apstākļiem.

Izvadēs strāva	ICCB uzlādes līmenis	Vadības kārbas ekrāna lodziņš
14-16A	12A	
13-12A	10A	
11-10A	8A	
9-8A	6A	

**⚠ UZMANĪBU**

Pārliecinieties, ka atlasītais uzlādes līmenis atbilst jūsu jaudas slēdža kapacitātei, lai novērstu drošinātāja izsišanas iespēju.

2

## Kā pievienot portatīvo lādētāju (ICCB: kabeļa iebūvēto vadības kārbu)

1. Pievienojiet spraudni pie mājsaimniecības elektrības tīkla kontaktligzdas.

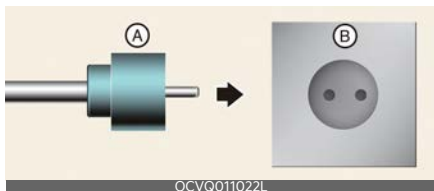

- A: Spraudnis
  - B: Elektroģīkla kontaktligzda
2. Pārbaudiet, vai iedegas vadības kārbas elektrības padeves spuldzīte (zaļa).



3. Nospiediet bremžu pedāli un aktivizējiet stāvbremzi.
4. Pārslēdziet visus slēdžus izslēgtā pozīcijā, pārvietojiet pārslēgsviru pozīcijā „P” (stāvēšana) un izslēdziet transportlīdzekli. Ja uzlāde tiek uzsākta, kad pārslēgs nav ieslēgts pārnēsumā „P” (stāvēšana), uzlāde sāksies tad, kad pārnēsums tiks automātiski pārslēgts pārnēsumā „P” (stāvēšana).
5. Atvērt uzlādes durvis.

**Lai uzzinātu vairāk, skatiet "Elektriskās uzlādes durvis" lapā 2-21.**

6. Atveriet uzlādes savienotāja un uzlādes spraudņa aizsargvāciņus. Pārliedzieties, ka tajā nav svešķermeņu vai putekļu.
7. Turiet uzlādes savienotāja rokturi un savienojiet to ar transportlīdzekļa

uzlādes ieeju. Pilnībā iestumiet savienotāju. Ja uzlādes savienotājs un uzlādes spāile nav kārtīgi savienota, var izraisīt ugunsgrēku.

8. Uzlāde tiek uzsākta automātiski (deg uzlādes lampiņa).



9. Pārbaudiet vai augstsprieguma akumulatora uzlādes indikators (☀️) instrumentu panelī ir ieslēgts. Uzlāde nenotiek, ja uzlādes indikators (☀️) ir IZSLĒGTS. Ja uzlādes savienotājs nav pareizi pievienots, atkārtoti pievienojiet uzlādes kabeli, lai veiktu uzlādi.



10. Pēc uzlādes sākšanas paredzamais uzlādes ilgums apmēram 1 minūti tiek parādīts instrumentu panelī.



### A: Atlikušais laiks

Arī tad, ja uzlādes laikā atvērsiet vadītāja sēdekļa durvis, prognozētais uzlādes laiks tiek apmēram 1 minūti parādīts instrumentu panelī. Ja ir ieslatīta iepļānotā uzlāde vai iepļānotā gaisa kondicionēšana/sildītāja dar-

bība, paredzamais uzlādes laiks tiek attēlots kā „--”.

## Uzlādes statusa pārbaude

Uzlādējot akumulatoru, uzlādes līmeni var pārbaudīt, atrodoties ārpus transportlīdzekļa.

Lai uzzinātu vairāk, skatiet "Elektromobiļa uzlādes indikatora lampiņa" lapā 2-19.

### \* PIEZĪME

- Ja nevarat atvērt uzlādes durvis zemas temperatūras dēļ, nedaudz uzsitiet pa to vai noņemiet ledu, kas atrodas uzlādes durvju tuvumā. Nemēģiniet atvērt uzlādes durvis ar spēku.
- Informācijas un izklaides sistēmā izvēlieties **lestatījumi** → **Automobilis** → **EKO automobilis** → **Uzlādes savienotāja bloķēšanas režīms**. Uzlādes savienotājs ieejā tiek bloķēts atšķirīgā laikā atkarībā no izvēlētā režīma.
  - Režīms **Vienmēr aizslēgt**: savienotājs tiek bloķēts, kad uzlādes savienotājs tiek iesprausts uzlādes rozetē.
  - Režīms **Bloķēt uzlādes laikā**: savienotājs tiek bloķēts, kad tiek uzsākta uzlāde.

**Lai uzzinātu vairāk, skatiet** "Uzlādes savienotāja bloķēšana" lapā 2-19.

- Lai arī uzlāde ir iespējama, kad EV poga atrodas pozīcijā „ON/START” (IESLĒGT/IEDARBINĀT), jūsu drošības dēļ sāciet uzlādi, kad EV poga ir izslēgtā pozīcijā, bet pārnēsumu pārslēgšanas svira ir pozīcijā „P” (stāvēšana). Pēc tam, kad uzlāde ir sākusies, varat izmantot tādus elektriskos komponentus kā radio, piespiežot EV pogu pozīcijā IEDARBINĀT vai IESLĒGTS.

Uzlādes laikā pārnēsumu nav iespējams pārslēgt no „P” (stāvēšana) pārnēsuma uz citu pārnēsumu.

- Augstsprieguma akumulatora uzlādei nepieciešamais laiks var mainīties atkarībā no akumulatora stāvokļa un kapacitātes, lādētāja specifikācijām un apkārtējās vides temperatūras.



## Uzlādes statusa indikatora lampiņa portatīvajam lādētājam



Indikators	Informācija	
<b>POWER (BAROŠANA)</b>	Ieslēgts: strāva tiek padota	
<b>CHARGE (UZLĀDE)</b>	Ieslēgta: notiek uzlāde Mirgo: strāvas stipruma ierobežojums augstas spraudņa temperatūras vai augstas iekšējās temperatūras dēļ	
<b>FAULT (KLŪME)</b>	Mirgo: uzlāde pārtraukta	
CHARGE LEVEL (Uzlādes līmenis)	12	12 A
	10	10 A
	08	8 A
	06	6 A
	Uzlādes strāvas stiprums mainās katru reizi, kad poga (1) tiek nospiesta uz mazāk nekā 1 sekundi, kamēr uzlādes ierīce ir pieslēgta elektrības kontaktligzdai, bet nav savienota ar transportlīdzekli.	
<p>Vadības bloks</p>		

## Statuss / diagnoze / novēršanas pasākumi



- Uzlādes savienotājs pieslēgts transportlīdzeklim (**IESLĒGTS DEG** zaļais indikators)
- Spraudnis iesprausts elektriskās strāvas rozetē (**IESLĒGTS DEG** zaļais indikators)

## Uzlādes laikā



- Uzlādes indikators (**IESLĒGTS DEG** zaļais indikators/**UZLĀDE** DEG zilais indikators)
- Uzlādes strāva

## Pirms uzlādes savienotāja iespraušanas transportlīdzeklī (**IESLĒGTS DEG** zaļais indikators, **KĻŪME** Mirgo sarkanais indikators)



- Nenormāla temperatūra

- CCB (kabeļa iebūvētās vadības bloka) atteice

## Pieslēgts transportlīdzeklim (**IESLĒGTS DEG** zaļais indikators, **KĻŪME** Mirgo sarkanais indikators)



- Diagnostikas ierīces atteice
- Strāvas noplūde
- Nenormāla temperatūra

## Strāvas noplūdes atteice (**IESLĒGTS DEG** zaļais indikators, **KĻŪME** Mirgo sarkanais indikators)



- Pēc barošanas spraudņa atvienošanas un pievienošanas nospiediet un vismaz uz 2 sekundēm atlaidiet pogu, lai dzēstu kļūdu.

## Elektrības taupīšanas režīms



- Ja vairāk nekā 1 minūti netiek mainīts statuss, uzlādes līmeņa indikators tiek izslēgts.

### Kā atvienot portatīvo lādētāju (ICCB: kabeļa iebūvēto vadības bloku)

1. Satveriet uzlādes savienotāja rokturi un izvelciet to.



2. Neaizmirstiet pilnībā aizvērt uzlādes durvis.
3. Atvienojiet spraudni no māsasaimniecības elektrības tīkla kontaktligzda. Atvienojot spraudni, nevelciet aiz kabeļa.

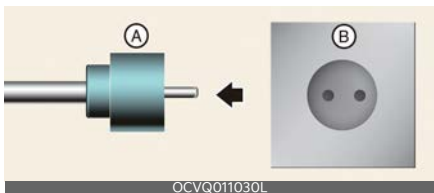

A: Spraudnis

B: Elektrotīkla kontaktligzda

4. Aizveriet uzlādes savienotāja aizsargvāciņus un uzlādes spraudni, lai novērstu svešķermeņu iekļūšanu tajos.
5. Ja tiek izmantots personīgais uzlādes savienotājs, uzglabājiet savienotāju kabeļa nodalījumā.

### Piesardzības pasākumi attiecībā uz portatīvo lādētāju (ICCB: kabeļa iebūvēto vadības bloku)

- Izmantojiet pilnvarota Kia izplatītāja/ servisa partnera portatīvo lādētāju.

- Nemēģiniet remontēt, demontēt vai modificēt portatīvo lādētāju.
- Nelietojiet pagarinātājus vai adapterus.
- Pārstāji lietot nekavējoties, ja konstatējat darbības kļūmi.
- Nepieskarieties spraudnim un uzlādes savienotājam ar mitrām rokām.
- Nepieskarieties maiņstrāvas uzlādes savienotāja spaiļes daļai un maiņstrāvas uzlādes ieejai transportlīdzeklī.
- Nepievienojiet uzlādes savienotāju pie sprieguma, kas neatbilst noteikumiem.
- Nelietojiet portatīvo lādētāju, ja tas ir nolietojies, ja ir bojāta tā izolācija vai ja portatīvais lādētājs ir jebkādā veidā bojāts.
- Ja ICCB korpuss un maiņstrāvas uzlādes savienotājs ir bojāts, plīsis vai ja ir bojāta vadu izolācija, nelietojiet portatīvo lādētāju.
- Neļaujiet bērniem lietot portatīvo lādētāju vai tam pieskarties.
- Vadības kārba jāpasargā no ūdens iedarbības.
- Parastajā uzlādes savienotājā vai spraudņa spailē nedrīkst iekļūt svešķermeņi.
- Neuzkāpiet uz kabeļa vai vada. Nevelciet aiz kabeļa vai vada, un nesalieciet to.
- Neveiciet uzlādi zibens laikā.
- Uzmanieties, lai vadības kārba nenokristu, un nenovietojiet uz vadības kārbas smagus priekšmetus.
- Uzlādes laikā lādētāja tuvumā nedrīkst atrasties priekšmeti, kas var ģenerēt augstu temperatūru.
- Uzlāde, izmantojot nolietotu vai bojātu elektrības kontaktligzdu, var izraisīt elektrošoka risku. Ja jums ir šaubas

par elektrotīkla kontaktligzdas stāvokli, lūdziet, lai to pārbauda kvalificēts elektriķis.

- Nekavējoties pārstājiēt lietot lādētāju, ja elektrotīkla kontaktligzda vai jebkurš cits komponents ir pārkarsis vai ja sajūtat degšanas smaku.

### \* PIEZĪME

Lai novērstu uzlādes kabeļa zādības iespēju, uzlādes savienotāju nav iespējams atvienot no ieejas, kad ir aizslēgtas durvis vai arī uzlādes savienotājs ir režīmā **Vienmēr aizslēgts**. Atslēdziet visas durvis, lai atvienotu uzlādes savienotāju no ieejas.

Tomēr, ja transportlīdzeklis atrodas uzlādes savienotāja režīmā **Bloķēt uzlādes laikā**, uzlādes savienotājs automātiski atbloķējas no ieejas, kad uzlāde ir pabeigta.

Ja uzlādes savienotājs tiek atvienots, kad nav nospiesta izņemšanas poga, savienotāju un ieeju var sabojāt.

Lai uzzinātu vairāk, skatiet "Uzlādes savienotāja bloķēšana" lapā 2-19.

Ja izņemšanas poga nedarbojas pat pēc visu durvju atslēgšanas, pavelciet avārijas pacelšanas kabeli motora nodalījumā un nospiediet savienotāja izņemšanas pogu, lai to atvienotu no transportlīdzekļa. Ja atvienošanas poga joprojām nedarbojas, iesakām apmeklēt pilnvarotu Kia izplatītāju/servisa partneri.

## Elektromobiļa uzlāde (pēkšņa apturēšana)

### Rīcība pēkšņas uzlādes apturēšanas gadījumā

Ja augstsprieguma akumulatoru nav iespējams uzlādēt, pārbaudiet šādas lietas:

- Pārbaudiet transportlīdzekļa uzlādes iestatījumus. Skatīt "Elektromobiļa iestatījumi" lapā 2-14 (piemēram, Kad ir iestatīta iepļānotā uzlāde, uzlāde netiek uzsākta uzreiz pēc maiņstrāvas lādētāja vai portatīvā lādētāja (ICCB) pievienošanas.)
- Pārbaudiet maiņstrāvas lādētāja, portatīvā lādētāja vai līdzstrāvas lādētāja darbības statusu. (Skatīt "Uzlādes statuss" lapā 2-19)
  - \* Faktiskā metode uzlādes statusa parādīšanai var atšķirties atkarībā no lādētāja ražotāja.
- Ja transportlīdzekli nav iespējams uzlādēt, un instrumentu panelī parādās brīdinājuma paziņojums, skatiet attiecīgo paziņojumu. Skatīt "LCD ekrāna paziņojumi" lapā 2-41.
- Ja transportlīdzekli izdodas veiksmīgi uzlādēt, izmantojot citu lādētāju, kas darbojas pareizi, sazinieties ar lādētāja ražotāju.
- Ja automobili neizdodas uzlādēt, izmantojot citu lādētāju, kas darbojas pareizi, iesakām sazināties ar pilnvarotu Kia izplatītāju / servisa partneri.
- Ja neizdodas veikt uzlādi un instrumentu panelī iedegas apkopes brīdinājuma lampiņa (🔧), iesakām sazināties ar pilnvarotu Kia izplatītāju/ servisa partneri.

## Elektromobiļa vadīšana

Šajā sadaļā aprakstīts, kā iedarbināt un izslēgt transportlīdzekli, kas ir attēlots dažādos mērinstrumentos un LCD displejos u.c.

### Transportlīdzekļa iedarbināšana

1. Apsēdieties vadītāja sēdekļī, turot rokā viedo atslēgu.
2. Pirms transportlīdzekļa iedarbināšanas piesprādzējiet drošības siksnu.
3. Neaizmirstiet aktivizēt stāvbremzi.
4. Ar labo kāju pārbaudiet akselelatora un bremžu pedāļa pozīciju un attālumu.
5. Obligāti turiet nospiestu bremžu pedāli.
6. Nospiežot bremžu pedāli, pārslēdzieties uz „P” (stāvēšana).
7. Nospiediet un turiet nospiestu bremžu pedāli, vienlaicīgi nospiežot EV pogu.
8. Ja indikators **GATAVS** ir IESLĒGTS, ar transportlīdzekli var sākt braukt. Ja indikators **GATAVS** ir IZSLĒGTS, ar transportlīdzekli nevar braukt. Atkal iedarbiniet transportlīdzekli.

Transportlīdzeklis IESLĒGTS → **GATAVS** (zaļš)



9. Nospiediet un turiet nospiestu bremžu pedāli un pārslēdzieties uz vēlamo pozīciju
10. Atlaidiet stāvbremzi un lēnām atlaidiet bremžu pedāli. Ja automašīna lēnām pārvietojas uz priekšu, nospiediet gāzes pedāli.

## Automobiļa apturēšana

1. Turiet nospiestu bremžu pedāli, kamēr transportlīdzeklis ir novietots stāvēšanai.
2. Pārslēdzieties uz „P” (stāvēšana).
3. Aktivizējiet stāvbremzi.
4. Nospiediet EV pogu un izslēdziet automobili.
5. Pārbaudiet, vai instrumentu panelī ir izslēgts ir izslēgts indikators **GATAVS**. Ja indikators **GATAVS** ir IESLĒGTS un pārnesumu pārslēgs neatrodas pozīcijā „P” (stāvēšana), vadītājs var nejauši nospiegt akselelatora pedāli, izraisot pēkšņu transportlīdzekļa kustību.

Transportlīdzeklis IZSLĒGTS



## Virtuālā dzinēja trokšņa sistēma (VESS)

Virtuālā dzinēja trokšņa sistēma (VESS) ģenerē dzinēja troksni, lai gājēji varētu dzirdēt transportlīdzekļa tuvošanos, jo elektromobilis (EV) darbojas bez skaņas. Ja automašīna ir gatavības režīmā, un nav ieslēgta pārnesuma pozīcija „P” (stāvēšana), darbosies VESS sistēma. Ja pārnesums tiek pārslēgts pozīcijā „R” (atpakaļgaita), būs dzirdama papildu brīdinājuma skaņa.

### ⚠ BRĪDINĀJUMS

Trokšņa sistēmai ir tikai papildu loma. Sistēma nav paredzēta vadītāju darbību aizvietošanai, un tā šādu funkciju neveic. Braukšanas laikā vadītājiem vienmēr

jāpievērš uzmanība apkārt notiekošajam.

## ▲ UZMANĪBU

- Automobilis nerada dzinēja troksni. Ņemiet vērā to, kādā vidē braucat, un brauciet uzmanīgi.
- Pēc transportlīdzekļa novietošanas stāvēšanai vai stāvot pie luksofora, pārbaudiet, vai ap transportlīdzekli neatrodas bērni vai citi šķēršļi.
- Braucot atpakaļgaitā, pārbaudiet, vai aiz transportlīdzekļa kāds neatrodas. Gājēji var transportlīdzekli nesadzirdēt.

## Attālums līdz tukšai degvielas tvertnei

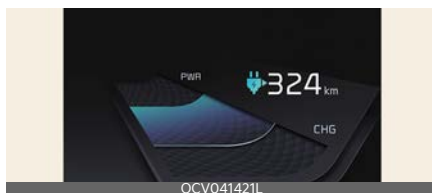

Attālums līdz akumulatora pilnīgai izlādei tiek rādīts atšķirīgi atkarībā no Braukšanas režīma iebūvētajā vadības sistēmā atlasītā braukšanas režīma.

Plašāku informāciju skatiet "Braukšanas režīmā integrētā vadības sistēma" lapā 6-32.

## Ja nav iestatīts galamērķis

- Vidēji transportlīdzeklis var nobraukt apmēram 330 km (standarta tips, 300 km, ja aprīkojumā ir pilnpiedziņa) / 440 km (paplašinātais tips, 400 km, ja aprīkojumā ir pilnpiedziņa).
- Noteiktos apstākļos, kad ir ieslēgta gaisa kondicionēšanas ierīce/sildītājs, mainās iespējamais braukšanas attālums līdz akumulatora pilnīgai izlādei,

attiecīgi iespējamais braukšanas attālums ir 200–460 km (standarta tips)/ 260–610 km (paplašinātais tips).

Izmantojot sildītāju aukstā laikā vai braucot lielā ātrumā, augstsprieguma akumulators patērē daudz vairāk elektrības. Tādējādi var būtiski samazināties attālums līdz akumulatora izlādei.

- Kad tiek attēlots „0 km”, nekavējoties uzlādējiet automobiļa akumulatoru. Transportlīdzeklis var nobraukt vēl 3-8 km (2-5 jūdzes) atkarībā no braukšanas ātruma, sildītāja/gaisa kondicionēšanas ierīces darbības, laika apstākļiem, braukšanas stila un citiem faktoriem. Brauciet ar ātrumu aptuveni 50 km/h (30 jūdzes/h) līdz tuvākajai uzlādes stacijai.

- Attālums līdz akumulatora pilnīgai izlādei, kas tiek rādīts instrumentu panelī pēc uzlādes pabeigšanas, var būtiski atšķirties atkarībā no iepriekšējās braukšanas uzvedības.

Ja iepriekšējā braukšanas uzvedība iekļauj braukšanu lielā ātrumā, izraisot lielāku augstsprieguma akumulatora elektrības patēriņu, prognozētais attālums līdz akumulatora pilnīgai izlādei samazināsies. Ja augstsprieguma akumulators patērē mazu elektrības daudzumu **ECO** režīmā, prognozētais attālums līdz akumulatora pilnīgai izlādei palielinās.

- Attālums līdz akumulatora pilnīgai izlādei var būt atkarīgs no dažādiem faktoriem, piemēram, augstsprieguma akumulatora uzlādes līmeņa, laika apstākļiem, temperatūras, akumulatora izturības, ģeogrāfiskā reljefa, un braukšanas stila.
- Atkarībā no transportlīdzekļa ekspluatācijas gadu skaita, var būt konstatējams dabisks augstsprieguma

akumulatora nodilums. Tādējādi var samazināties attālums līdz akumulatora izlādei.

## Ja ir iestatīts mērķis

Ja ir iestatīts mērķis, attālums līdz akumulatora pilnīgai izlādei var mainīties. Attālums līdz akumulatora pilnīgai izlādei tiek pārrēķināts, izmantojot informāciju par mērķi. Tomēr attālums līdz tukšai degvielas tvertnei var būtiski atšķirties atkarībā no satiksmes apstākļiem, braukšanas stila un transportlīdzekļa stāvokļa.

## Padomi, kas ļauj palielināt attālumu līdz akumulatora pilnīgai izlādei

- Ja pārāk daudz izmantojat gaisa kondicionēšanas ierīci/sildītāju, braukšanas akumulators patērē pārāk daudz elektrības. Tādējādi var samazināties attālums līdz akumulatora izlādei. Tādēļ ieteicams iestatīt salona temperatūru uz 22 °C (72 °F) **AUTO**. Dažādos testos ir apliecināts, ka šis iestatījums ļauj uzturēt optimālu enerģijas patēriņu, vienlaicīgi uzturot patīkamu temperatūru. Izslēdziet sildītāju un gaisa kondicionēšanu, ja tā nav nepieciešama. Tomēr nepārtraukta iestatījuma ieslēgšana un izslēgšana nav ieteicama.
- Ja ir ieslēgts sildītājs vai gaisa kondicionēšanas sistēma, enerģijas patēriņš samazināsies, ja svaigā gaisa režīma vietā lietosiet recirkulācijas režīmu. Svaiga gaisa režīmam ir nepieciešams ievērojams enerģijas patēriņš, jo āra gaiss ir jāuzsilda vai jāatdzesē.
- Izmantojot sildītāju vai gaisa kondicionēšanas sistēmu, izmantojiet funkciju **DRIVER ONLY (Tikai vadītājam)** vai

ieplānotās gaisa kondicionēšanas ierīces/sildītāja darbības funkciju.

- Turiet nospiestu gāzes pedāli, lai uzturētu ātrumu un brauktu ekonomiski.
- Palielinot vai samazinot ātrumu, nospiediet un atlaidiet gāzes pedāli pakāpeniski.
- Obligāti jāuztur specifikācijās norādītais riepu spiediens.
- Braukšanas laikā nelietojiet nevajadzīgus elektriskos komponentus.
- Neiekraujiet transportlīdzeklī nevajadzīgas lietas.
- Neuzstādiet detaļas, kas var palielināt gaisa pretestību.

## EKO braukšana

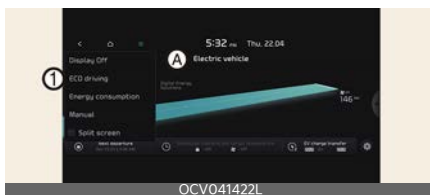

A: Elektromobilis

### 1 EKO braukšana

Lai pārbaudītu ECO braukšanas vēsturi, uz ekrāna izvēlieties Menu → **ECO driving** (Izvēlne → ECO braukšana).

## Elektroenerģijas ekonomijas vēsture



A: ECO braukšana

### 1 EV ekonomija

Elektroenerģijas ekonomijas vēsturi var pārbaudīt, izmantojot iepriekšējās

braukšanas datumu un nobraukto attālumu. Ikona ir attēlota pie visefektīvākās elektroenerģijas ekonomijas ieraksta.

## Enerģijas patēriņš

Lai pārbaudītu pašreizējo enerģijas patēriņu katrai transportlīdzekļa sistēmai, uz ekrāna izvēlieties Menu → **Energy consumption** (Izvēlne → Enerģijas patēriņš).

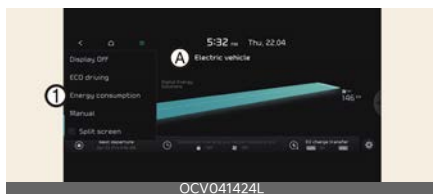

### A: Elektromobilis

#### 1 Enerģijas patēriņš



### A: Enerģijas patēriņš

#### 1 Akumulatora kopšana

#### 2 Elektronika

#### 3 Klimats

#### 4 Braukšana

1. **Battery care** (Akumulatora kopšana) parāda momentāno jaudu un enerģijas patēriņu, kad:

- Tiek lietots ziemas režīms, lai palielinātu akumulatora temperatūru ziemā ar mērķi uzlabot braukšanas sniegumu.
- Vasarā tiek samazināta akumulatora temperatūra, lai novērstu akumulatora pārkaršanu.

2. **Electronics** (Elektronika) rāda jaudas un enerģijas patēriņu transportlīdzekļa sistēmām, tostarp instrumentu

panelim, informācijas un izklaides sistēmai (skaļrunis un navigācija), priekšējiem lukturiem, transportlīdzekļa vadības blokam utt.

3. **Climate** (Klimats) rāda jaudu un enerģijas patēriņu sildītājam un gaisa kondicionēšanas sistēmai.
4. **Driving** (Braukšana) rāda kopējo jaudas un enerģijas patēriņu dzinēja braukšanas enerģijas un reģeneratīvās enerģijas vajadzībām.

## Barošanas/uzlādes mērierīce



Strāvas padeves/uzlādes mērierīce parāda transportlīdzekļa enerģijas patēriņa līmeni, kā arī reģeneratīvo bremžu uzlādes/izlādes statusu.

- Jauda **PWR**: rāda transportlīdzekļa enerģijas patēriņa līmeni, braucot augšup kalnā vai palielinot ātrumu. Jo vairāk elektroenerģijas tiek patērēts, jo augstāks mērierīces rādītais līmenis.
- Uzlāde **CHG**: rāda akumulatora uzlādes statusu, kad to uzlādē ar rekupe ratīvo bremzēšanas sistēmu (samazinot ātrumu vai braucot lejup pa nogāzi). Jo vairāk elektroenerģijas tiek uzlādēts, jo zemāks mērierīces rādītais līmenis.



## Augstsprieguma akumulatora uzlādes līmeņa (SOC) indikators

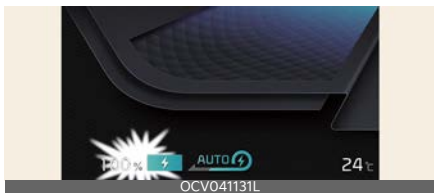

SOC mērierīce parāda augstsprieguma akumulatora uzlādes statusu.

Zems procentuālais rādījums uz indikatora norāda, ka augstsprieguma akumulatorā nepietiek enerģijas. 100% norāda, ka piedziņas akumulators ir pilnībā uzlādēts.

Braucot uz šosejas vai lielceļa, iepriekš pārliecinieties, ka braukšanas akumulators ir pietiekami uzlādēts.



Ja atlikušais akumulatora uzlādes līmenis ir zemāks par 10% no SOC mērierīces skalas, iedegas brīdinājuma lampiņa (🚗), brīdinot par akumulatora uzlādes līmeni.

Ja IEDEGAS brīdinājuma lampiņa (🚗), transportlīdzeklis var nobraukt vēl 30-40 km (18-25 jūdzes) atkarībā no braukšanas ātruma, sildītāja/gaisa kondicionēšanas ierīces darbības, laika apstākļiem, braukšanas stila un citiem faktoriem. Nepieciešama uzlāde.

### \* PIEZĪME

Ja iespējams nobraukt mazāk par 40-50 km (25-30 jūdzes), transportlīdzekļa ātrums tiek ierobežots, līdz transportli-

dzeklis izslēdzas. Nekavējoties uzlādējiet transportlīdzekli

## Brīdinājuma un indikatoru lampiņas (attiecībā uz elektromobili)

### Gatavības indikators GATAVS

- Šis indikators iedegas:
  - kad automobilis ir gatavs braukšanai.
  - Ieslēgts: iespējama braukšana normālā režīmā.
  - Izslēgts: normāla braukšana nav iespējama, vai arī notikusi kļūme.
  - Mirgo: braukšana ārkārtas režīmā.

Ja darba gatavības indikators izdziest vai mirgo, tas nozīmē, ka ir konstatēta sistēmas problēma. Šādā gadījumā iesakām apmeklēt pilnvarotu Kia izplatītāju/servisa partneri.

### Servisa brīdinājuma lampiņa 🚗

Šī brīdinājuma lampiņa iedegas:

- Ja EV poga ir pozīcijā ON (IESLĒGTS).
  - Tā iedegas uz aptuveni 3 sekundēm un tad nodziest.
- Ja konstatēta elektrotransportlīdzekļa vadības sistēmas komponentu problēma, piemēram, sensoru problēma u.c.

Ja braukšanas laikā brīdinājuma lampiņa deg vai arī neizslēdzas pēc automobiļa iedarbināšanas, iesakām apmeklēt pilnvarotu Kia izplatītāju/servisa partneri.

### Izlādes indikatora lampiņa 🚗

Šī indikatora lampiņa iedegas:

- Ja EV poga ir pozīcijā ON (IESLĒGTS).
  - Tā iedegas uz aptuveni 3 sekundēm un tad nodziest.

- Ja elektrības padeve tiek ierobežota elektromobiļa augstsprieguma detaļu drošībai. Elektrības padeve tiek ierobežota šādu iemeslu dēļ. (Ja vien servisa brīdinājuma lampiņa un izlādes indikatora lampiņa nedeg vienlaicīgi, bojājumu nav.)
  - Augstsprieguma akumulatora līmenis ir pārāk zems vai arī spriegums samazinās
  - Augstsprieguma akumulatora temperatūra ir pārāk augsta vai pārāk zema
  - Motora temperatūra ir augsta

### \* PIEZĪME

- Ja deg izlādes indikatora lampiņa, neveiciet pēkšņu paātrinājumu vai transportlīdzekļa iedarbināšanu.
- Ja elektrības padeve ir ierobežota elektromobiļa augstsprieguma detaļu drošībai, iedegas izlādes indikatora lampiņa. Ja deg indikatora lampiņa, jūsu transportlīdzeklis nevar uzbraukt kalnā vai slīpumā.

## Uzlādes indikatora lampiņa

Šī brīdinājuma lampiņa iedegas:

- Kad uzlādes savienotājs ir pievienots, lai uzlādētu augstsprieguma akumulatoru.

## Augstsprieguma akumulatora līmeņa brīdinājuma lampiņa

Šī brīdinājuma lampiņa iedegas:

- Kad augstsprieguma akumulatora līmenis ir zems.
- Ja brīdinājuma lampiņa iedegas, nekavējoties uzlādējiet akumulatoru.

## Rekuperatīvo bremžu brīdinājuma lampiņa (sarkana)

### (dzeltēna)

Šī brīdinājuma lampiņa iedegas:

- ja reģeneratīvās bremzes nedarbojas vai bremzēm ir silkts sniegums. Tas izraisa vienlaicīgu bremžu brīdinājuma lampiņas (sarkana) un rekuperatīvo bremžu brīdinājuma lampiņas (dzeltēna) iedegšanos.

Šādā gadījumā brauciet uzmanīgi, un mēs iesakām veikt automobiļa pārbaudi pie pilnvarota Kia izplatītāja/servisa partnera.

Iespējams, ka bremžu pedāļa darbība var kļūt apgrūtināta, un var pieaugt bremzēšanas ceļa garums.

## LCD ekrāna paziņojumi

### Shift to P to charge (Pārslēdziet uz P, lai uzlādētu)

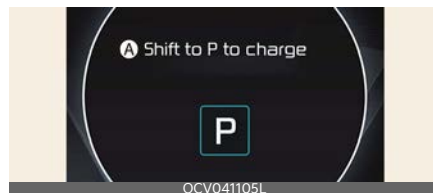

#### A: Pārslēdziet sviru pozīcijā „P”, lai uzlādētu

Šis paziņojums tiek parādīts, ja pievienojat uzlādes kabeli, kamēr pārslēgsvira neatrodas „P” (stāvēšana) pozīcijā.

Pirms uzlādes kabeļa pievienošanas pārslēdzieties uz „P” (stāvēšana) pārnesumu.

## Zems elektromobiļa akumulatora uzlādes līmenis

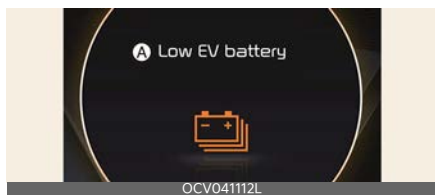

### A: Zems elektromobiļa akumulatora uzlādes līmenis

Ja augstsprieguma akumulatora uzlādes līmenis sasniedz aptuveni 10% vai mazāk, tiek parādīts šis brīdinājuma paziņojums.

Vienlaicīgi instrumentu panelī iedegas brīdinājuma lampiņa (🔋). Nekavējoties uzlādējiet akumulatoru

## Nekavējoties uzlādējiet ierobežota jauda

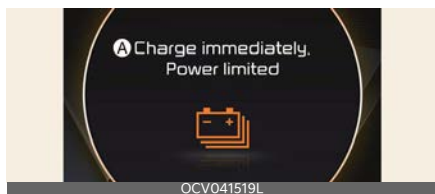

### A: Nekavējoties uzlādējiet. Ierobežota jauda

Ja augstsprieguma akumulatora uzlādes līmenis sasniedz aptuveni 5% vai mazāk, tiek parādīts šis brīdinājuma paziņojums.

Vienlaicīgi instrumentu panelī iedegas brīdinājuma lampiņa (🔋) un izlādes brīdinājuma lampiņa (🚗).

Transportlīdzekļa jauda tiks samazināta, lai minimizētu augstsprieguma akumulatora enerģijas patēriņu. Nekavējoties uzlādējiet akumulatoru

## „Check electric vehicle system” (Pārbaudiet elektrotransportlīdzekļa sistēmu)



### A: Pārbaudiet elektrotransportlīdzekļa sistēmu

Šis brīdinājuma paziņojums parādās, ja ir konstatēta elektrotransportlīdzekļa vadības sistēmas problēma.

### ⚠ BRĪDINĀJUMS

Kamēr tiek rādīts šis paziņojums, nebrauciet ar transportlīdzekli.

Ja tā notiek, apturiet un novietojiet automobili drošā vietā, turklāt mēs iesakām organizēt automobiļa vilkšanu līdz tuvākajam Kia izplatītājam / servisa partnerim un tā pārbaudi.

## Ierobežota jauda

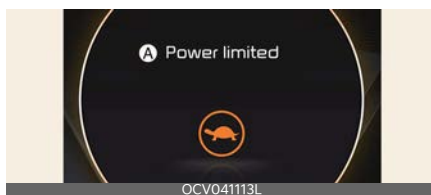

### A: Ierobežota jauda

Zemāk aprakstītajos gadījumos tiek parādīts šis brīdinājuma paziņojums, ja drošības apsvērumu dēļ ir ierobežota transportlīdzekļa jauda.

- Ja elektrības padeve tiek ierobežota elektromobiļa augstsprieguma detaļu drošībai. Elektrības padeve tiek ierobežota šādu iemeslu dēļ: (Ja vien ser-

visa brīdinājuma lampiņa un izlādes indikatora lampiņa nedeg vienlaicīgi, bojājumu nav.)

- Augstsprieguma akumulatora līmenis ir pārāk zems vai arī spriegums samazinās.
- Augstsprieguma akumulatora temperatūra ir pārāk augsta vai pārāk zema.
- Motora temperatūra ir augsta.

### ⚠ BRĪDINĀJUMS

Ja tiek rādīts šis brīdinājuma paziņojums, neveiciet pēkšņu ātruma palielināšanu vai transportlīdzekļa iedarbināšanu. Nekavējoties uzlādējiet augstsprieguma akumulatoru, ja tās līmenis ir nepietiekams.

### \* PIEZĪME

Ja elektrības padeve ir ierobežota elektromobiļa augstsprieguma detaļu drošībai, iedegas izlādes indikatora lampiņa. Ja deg indikatora lampiņa, jūsu transportlīdzeklis nevar uzbraukt kalnā vai slīpumā.

## Ierobežota jauda elektromobiļa akumulatora temperatūras dēļ. Uzlādējiet elektromobiļa akumulatoru

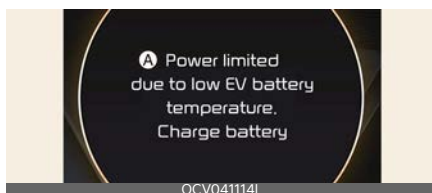

**A: Ierobežota jauda zemas elektromobiļa akumulatora temperatūras dēļ. Uzlādējiet elektromobiļa akumulatoru**

Brīdinājuma paziņojums tiek rādīts, lai aizsargātu elektromobiļa sistēmu, kad transportlīdzekli izslēdzat vai ieslēdzat zemā āra temperatūrā. Ja augstsprieguma akumulatora uzlādes līmenis ir zems un transportlīdzeklis ilgstoši ir novietots zemā temperatūrā, iespējams, transportlīdzekļa jauda būs ierobežota. Uzlādējot akumulatoru pirms braukšanas, paaugstinās akumulatora temperatūra uzlāde, un tas palīdz palielināt jaudu.

### ⚠ UZMANĪBU

Ja šis brīdinājuma paziņojums joprojām tiek attēlots pat tad, ja apkārtējās vides temperatūra ir pietiekami augsta, nogādājiet automobili pie pilnvarota Kia izplatītāja/servisa partnera pārbaudes veikšanai.

## Akumulators pārkaršis! Apturiet transportlīdzekli



**A: Elektromobiļa akumulators pārkaršis! Apturiet transportlīdzekli**

Šis brīdinājuma paziņojums tiek rādīts, lai aizsargātu akumulatora un elektrotansportlīdzekļa sistēmu, kad augstsprieguma akumulatora temperatūra ir pārāk augsta.

Izslēdziet elektromobiļa pogu un apturiet automašīnu, lai samazinātu akumulatora temperatūru.

## **⚠ BRĪDINĀJUMS**

Ja šis brīdinājums joprojām tiek attēlots pat pēc tam, kad pietiekamu laiku ir izslēgta IESLĒGŠANAS poga, nebrauciet un nogādājiet automobili uz pārbaudi pie pilnvarota Kia izplatītāja/servisa partnera.

### **„Stop vehicle and check power supply” (Apturiet transportlīdzekli un pārbaudiet elektrības padevi)**

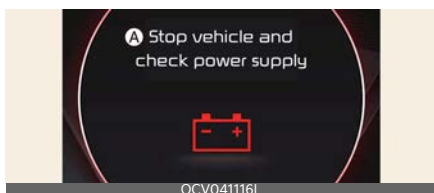

#### **A: Apturiet transportlīdzekli un pārbaudiet elektrības padevi**

Šis brīdinājuma paziņojums tiek attēlots, kad radusies kļūme 12 V elektrības padeves sistēmā.

Ja tā notiek, apturiet un novietojiet automobili drošā vietā, turklāt mēs iesakām organizēt automobiļa vilkšanu līdz tuvākajam Kia izplatītājam / servisa partnerim un tā pārbaudi.

### **„Unplug vehicle to start” (Lai iedarbinātu dzinēju, atvienojiet uzlādes kabeli)**

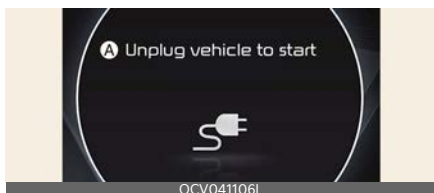

#### **A: Lai iedarbinātu dzinēju, atvienojiet uzlādes kabeli**

Šis paziņojums tiek parādīts, kad iedarbināt transportlīdzekli, iepriekš neatvienojot uzlādes kabeli. Izraujiet uzlādes kabeli, tad ieslēdziet transportlīdzekli.

### **Charging door open (Atvērtas uzlādes durvis)**

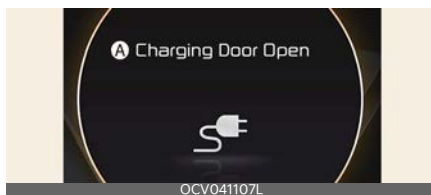

#### **A: Atvērtas uzlādes durvis**

Šis paziņojums tiek parādīts, ja transportlīdzeklis brauc ar atvērtām uzlādes durvīm. Aizveriet uzlādes durvis, tad sāciet braukt.

### **Atlikušais laiks**



#### **A: Atlikušais laiks**

\* LCD attēlā redzamais atlikušais laiks var atšķirties no faktiskā uzlādes laika.

Šis paziņojums tiek parādīts, lai norādītu atlikušo laiku līdz akumulatora uzlādei atbilstoši atlasītajam akumulatora mērķa uzlādes līmenim un uzlādes sprieguma līmenim.

## Uzlāde apturēta. Pārbaudiet maiņstrāvas lādētāju/Uzlāde apturēta. Pārbaudiet līdzstrāvas lādētāju

Maiņstrāvas uzlāde

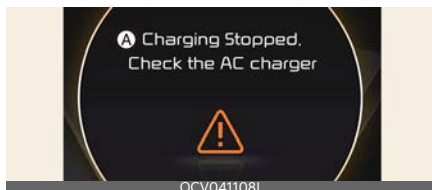

**A: Uzlāde apturēta. "Check the AC charger"** (Pārbaudiet maiņstrāvas lādētāju)

Līdzstrāvas uzlāde

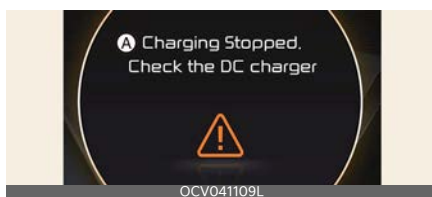

**A: Uzlāde apturēta. Pārbaudiet līdzstrāvas lādētāju**

Šis brīdinājuma paziņojums tiek parādīts, kad uzlāde tiek apturēta zemāk uzskaitīto iemeslu dēļ:

- Konstatēta ārējā maiņstrāvas lādētāja vai līdzstrāvas lādētāja problēma.
- Ārējais maiņstrāvas lādētājs pārstājis uzlādi
- Bojāts uzlādes kabelis.

Tādā gadījumā pārbaudiet, vai nav radusies ārējā maiņstrāvas lādētāja vai līdzstrāvas lādētāja problēma un uzlādes kabeļa problēma.

Ja tāda pati problēma rodas, uzlādējot transportlīdzekli ar darbspējīgu ārējo lādētāju vai oriģinālo Kia portatīvo lādētāju, nogādājiet transportlīdzekli uz pār-

baudi pie pilnvarota Kia izplatītāja/ servisa partnera.

## Uzlāde apturēta. Check the cable connection" (Uzlāde apturēta. Pārbaudiet kabeļa savienojumu)

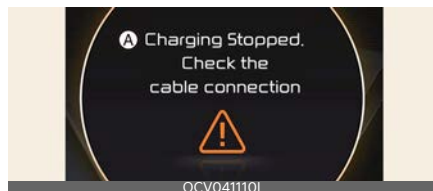

**A: Uzlāde apturēta. Check the cable connection" (Uzlāde apturēta. Pārbaudiet kabeļa savienojumu)**

Šis brīdinājuma paziņojums tiek parādīts zemāk uzskaitīto iemeslu dēļ:

- Uzlādes savienotājs nav pareizi savienots ar uzlādes ieeju.
- Nospiesta uzlādes savienotāja bloķētāja atslēgšanas poga.

Ja tā notiek, atvienojiet uzlādes savienotāju un pievienojiet to no jauna.

Pārbaudiet, vai nav kāda ārēja uzlādes savienotāja un uzlādes ieejas problēma (ārējie bojājumi, svešķermeņi u.c.).

Ja tāda pati problēma rodas, uzlādējot transportlīdzekli ar nomainītu uzlādes kabeli vai ar oriģinālo Kia portatīvo lādētāju, iesakām nogādāt transportlīdzekli uz pārbaudi pie pilnvarota Kia izplatītāja/ servisa partnera.

## „Check regenerative brakes” (Pārbaudiet rekuperatīvās bremzes)



**A: Pārbaudiet reģeneratīvās bremzes**  
Šis brīdinājuma paziņojums tiek rādīts, ja rekuperatīvo bremžu sistēma nedarbojas pareizi.  
Šādā gadījumā iesakām apmeklēt pilnvarotu Kia izplatītāju/servisa partneri.

## “Check Virtual Engine Sound System” (Pārbaudiet virtuālo dzinēja trokšņa sistēmu)



**A: Pārbaudiet virtuālo dzinēja trokšņa sistēmu**  
Šis paziņojums tiek parādīts, ja ir konstatēta virtuālā dzinēja trokšņa sistēmas (Virtual Engine Sound System — VESS) problēma.  
Šādā gadījumā iesakām apmeklēt pilnvarotu Kia izplatītāju/servisa partneri.

## Check Active Air Flap system (Pārbaudiet aktīvā gaisa atloka sistēmu)

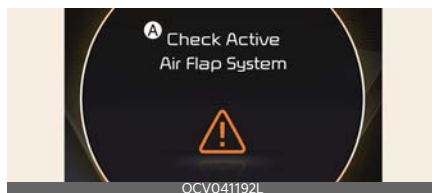

**A: Pārbaudiet aktīvā gaisa vārsta sistēmu**  
Šis paziņojums tiek rādīts šādās situācijās:

- Konstatēta aktuatora gaisa atloka darbības kļūme
- Konstatēta aktuatora gaisa atloka kontrollera darbības kļūme
- Gaisa atloks neatveras

Ja visas šīs problēmas tiek novērstas, paziņojums pazudīs.

## Iepildiet dzesēšanas šķidrumu

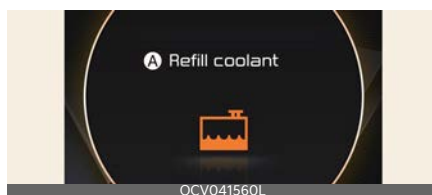

**A: Iepildiet dzesēšanas šķidrumu**  
Šis paziņojums tiek rādīts, kad dzesēšanas šķidruma tvertne ir gandrīz tukša. Ja tiek attēlots brīdinājuma paziņojums, nebrauciet un pārbaudiet dzesēšanas šķidruma līmeni. Ilgstoši braucot, ja dzesēšanas šķidruma daudzums ir nepietiekams, var rasties būtiskas automobiļa elektriskā aprīkojuma problēmas, un tad normāla braukšana nav iespējama.

## Drošības pasākumi attiecībā uz elektrotransportlīdzekli

### Ja notiek negadījums

Ja nepieciešams automobili vilkt, dariet to, izmantojot platformas vilcēju vai vilcēju ar ratiņiem, kas novērš riteņu saskaršanos ar zemi.



Ja transportlīdzeklis ir jāvelk, izmantojot tikai divus riteņus, paceliet no zemes aizmugurējos riteņus.

Ja automobili nepieciešams uzripināt uz platformas, veiciet šādas darbības:

- Vispirms nospiediet bremžu pedāli un atlaidiet stāvbremzi.
- Pagaidiet 3 minūtes vai ilgāk pirms vadītāja durvju atvēršanas, un automobīlis paliks ACC režīmā un ar pārnesuma sviru „N” pozīcijā (neitrāls).
- Ja 3 minūšu laikā tiks atvērtas vadītāja durvis, automobīlis automātiski pārlēgsies „P” pozīcijā (stāvēšana), automobīlis tiks IZSLĒGTS, un priekšējie riteņi paliks bloķēti.

### Augstsprieguma atvienošanas slēdzis



Lai atvienotu augstsprieguma akumulatoru, pavelciet uz leju augstsprieguma atvienošanas slēdža dzelteni sviru.

### Citi brīdinājumi attiecībā uz elektrotransportlīdzekli

- Ja pēc negadījuma transportlīdzeklis tiek krāsots, tam tiek veikta termiskā apstrāde, un/vai metināšanas darbi, augstsprieguma akumulatora veiktspēja var pasliktināties. Ja ir nepieciešama termiskā apstrāde, nogādājiet transportlīdzekli pie pilnvarota Kia izplatītāja/servisa partnera, lai pirms jebkādu remontdarbu veikšanas izņemtu augstsprieguma akumulatoru.

#### **⚠ BRĪDINĀJUMS**

- Ja notiek negadījums, pārvietojiet automašīnu uz drošu vietu, izslēdziet to un atvienojiet palīgakumulatora (12 V) spaiļi, lai novērstu augstsprieguma elektrības plūsmu.
- Ja ir bojāta elektrības vadu izolācija transportlīdzekļa iekšpusē vai ārpusē, nepieskarieties šiem vadiem. Turklāt nepieskarieties augstsprieguma elektrības vadam (oranžs), savienotajam vai jebkuriem citiem elektriskajiem komponentiem un ierīcēm. Tas var izraisīt elektrošoku un traumas.
- Ja transportlīdzeklis iekļūst negadījumā, un augstsprieguma akumulators tiek bojāts, var norisēt kaitīgu gāžu un elektrolīta noplūde. Uzmanieties, lai nepieskartos izplūdušajam šķidrumam.

Ja jums ir aizdomas par uzliesmojošu gāžu vai citu kaitīgu gāžu noplūdi, atveriet logus un evakuējieties uz drošu vietu. Ja jebkāds noplūdušais šķidrums nonāk saskarsmē ar jūsu



acīm vai rokām, nekavējoties kārtīgi nomazgājiet ietekmēto zonu ar krāna ūdeni vai sāls šķīdumu, un pēc iespējas ātrāk apmeklējiet ārstu.

- Neliela uguns gadījumā izmantojiet ugunsdzēsamo aparātu (ABC, BC), kas paredzēts elektriska aprīkojuma ugunsgrēkiem. Ja pietiekami savlaicīgi nav iespējams nodzēst uguni, ieturiet drošu attālumu no transportlīdzekļa un nekavējoties izsauciet vietējo ugunsdzēsības dienestu.

Turklāt norādiet, ka ugunsgrēkā ir iesaistīts elektrotransportlīdzeklis.

Ja uguns izplatās līdz augstsprieguma akumulatoram, uguns dzēšana jāveic ar lielu ūdens daudzumu. Neliela ūdens daudzuma izmantošana vai elektriskā aprīkojuma ugunsgrēkiem neparedzēta ugunsdzēsamā aparāta izmantošana var izraisīt smagas traumas vai nāvi, ko rada elektriskās strāvas trieciens.

- Ja neizdodas nekavējoties nodzēst uguni, augstsprieguma akumulators var sprāgt. Evakuējieties uz drošu vietu un neļaujiet citiem pietuvoties avārijas vietai.

Sazinieties ar ugunsdzēsējiem un ziņojiet par elektrotransportlīdzekļa ugunsgrēku.

Ja automašīna pārplūst ar ūdeni, nekavējoties izslēdziet automašīnu un evakuējieties uz drošu vietu. Sazinieties ar Valsts ugunsdzēsības un glābšanas dienestu vai pilnvarotu Kia izplatītāju/servisa partneri.

- Ja transportlīdzeklis tiek vilkts, priekšējiem riteņiem skarot zemi, transportlīdzekļa dzinējs var ģenerēt elektrību, un dzinēja komponenti var aizdegties vai tikt sabojāti.



- Ja akumulators izraisa transportlīdzekļa degšanu, pastāv otras aizdegšanās risks. Ja nepieciešams vilkt automobili, sazinieties ar vietējo ugunsdzēsības dienestu.
- Tīrot dzinēja nodalījumu, nelietojiet augstspiediena ūdens strūklu. Tas var izraisīt elektriskās strāvas triecienu augstsprieguma elektrības izlādes rezultātā vai arī sabojāt transportlīdzekļa elektrosistēmu.
- Nekad neatvienojiet augstsprieguma atvienošanas slēdzi, izņemot avārijas situāciju. Tas var izraisīt nopietnas problēmas, piemēram, var kļūt neiespējami iedarbināt transportlīdzekli.

### **⚠ UZMANĪBU**

- Nelietojiet un neuzstādiet neoriģinālas detaļas, kā arī nemēģiniet tās pielāgot lietošanai ar automašīnu. Tādējādi var sabojāt elektrisko sistēmu.
- Četru riteņu piedziņas automašīnu nedrīkst vilkt, kamēr tās riteņi atrodas uz zemes. Tas var izraisīt smagus transmisijas vai 4WD sistēmas bojājumus.

### **\* PIEZĪME**

Ja, izslēdzot augstsprieguma akumulatoru, slēdža svira tiek vilkta ar pārmērīgu spēku, var nopietni sabojāt augstsprieguma atvienošanas slēdzi.

# Īsumā par jūsu automobili

3

Ārējais kopskats.....	3-2
Salona pārskats.....	3-4
Instrumentu paneļa pārskats .....	3-7
Motora telpas nodalījums.....	3-10

# Īsumā par jūsu automobili

## Ārējais kopskats

Skats no priekšpuses



OCV011001L

\* Atkarībā no izvēlētā aprīkojuma vai valsts faktiski var nebūt pieejamas konkrētas jūsu automobiļa funkcijas.

1. Pārsegs	5-33
2. Priekšējais lukturis	5-61, 8-36
3. Disks un riepa	8-16, 9-5
4. Ārējais atpakaļskata spogulis	5-43
5. Platā lūka	5-37
6. Priekšējā vējstikla tīrītāju slotiņas	5-68, 8-12
7. Logi	5-31
8. Priekšējais ultraskaņas sensors	6-153, 6-165
9. Priekšējais radars	6-38
10. Priekšskata kamera	6-38

Skats no aizmugures



OCV011002L

\* Atkarībā no izvēlētā aprīkojuma vai valsts faktiski var nebūt pieejamas konkrētas jūsu automobiļa funkcijas.

1. Durvis	5-11
2. Uzlādes durvis	5-35
3. Aizmugurējais kombinētais lukturis	8-37
4. Augstās pozīcijas stāvēšanas lukturis	8-37
5. Bagāžas nodalījuma durvis	5-21
6. Antena	5-95
7. Atpakaļskata kamera	6-133, 6-136
8. Aizmugurējais ultraskaņas sensors	6-150, 6-165
9. Atpakaļgaitas lukturis	8-37
10. Aizmugurējais miglas lukturis	8-37

## Salona pārskats

Modeļiem ar stūri kreisajā pusē



Modeļiem braukšanai ceļa labajā pusē



OCV011003R

\* Atkarībā no izvēlētā aprīkojuma vai valsts faktiski var nebūt pieejamas konkrētas jūsu automobiļa funkcijas.

- |  |            |
|--|------------|
| 1. Iekšējais durvju rokturis   | 5-13       |
| 2. Vadītāja pozīcijas atmiņas sistēma  | 5-19       |
| 3. Ārējo atpakaļskata spoguļu nolocīšanas slēdzis                                  | 5-43       |
| 4. Ārējo atpakaļskata spoguļu regulēšanas slēdzis                                  | 5-43       |
| 5. Durvju centrālais slēdzis   | 5-13       |
| 6. Elektriskās logu atvēršanas slēdzis   | 5-31       |
| 7. Elektrisko logu bloķēšanas poga/<br>Elektroniskā bloķēšanas poga bērnu drošībai | 5-16, 5-31 |
| 8. Stūres regulēšana/teleskopiskā svira  | 5-40       |
| 9. Stūre   | 5-40       |
| 10. Priekšējo lukturu augstuma regulēšanas slēdzis                                 | 5-67       |
| 11. Uzlādes durvju atvēršanas/aizvēršanas poga                                     | 5-35       |
| 12. ESC IZSL. POGA   | 6-29       |

13.Elektrisko bagāžas nodalījuma durvju atvēršanas/aizvēršanas poga	5-21
14.EPB slēdzis	6-24
15.Pārsega atbloķēšanas svira	5-33
16.Instrumentu paneļa drošinātājs	8-24
17.Sēdekļi	4-3
18.Reduktors (pārnesumu pārslēgšanas ripa)	6-11

## Instrumentu paneļa pārskats

Modeļiem ar stūri kreisajā pusē



3



Modeļiem braukšanai ceļa labajā pusē



OCV011004R\_2

\* Atkarībā no izvēlētā aprīkojuma vai valsts faktiski var nebūt pieejamas konkrētas jūsu automobiļa funkcijas.

- |   |             |
|---|-------------|
| 1. Audiosistēmas tālvadības poga  | 5-95        |
| 2. Vadītāja priekšējais drošības spilvens   | 4-37        |
| 3. Signāldaure (skaņas signāls)   | 5-41        |
| 4. Vadītāja palīgsistēmas poga  | 6-97, 6-100 |
| 5. Instrumentu panelis  | 5-45        |
| 6. Gaisma ieslēgšanas/<br>pagriezienu rādītāju svira Logu tīrītāju un mazgātāja vadības svira | 5-61, 5-68  |
| 7. EV poga  | 6-9         |
| 8. Informācijas un izklaides sistēma  | 5-94        |
| 9. Avārijas lukturu slēdzis   | 7-2         |
| 10. Informācijas un izklaides sistēmas/klimata vadības ierīce                                 | 5-94        |
| 11. Priekšējo sēdekļu sildītājs un sēdekļu gaisa ventilācijas poga                            | 5-88        |
| 12. Cimdu nodalījums  | 5-85        |

13. Stūres apsildes poga	5-40
14. Automātiskās noturēšanas poga	6-27
15. Kameras/skata poga	6-133, 6-136, 6-165
16. Stāvēšanas drošības poga	6-153, 6-165
17. Bezvadu uzlādes sistēma	5-92
18. Viduskonsoles glabāšanas nodaļums	5-85
19. Priekšējā pasažiera priekšējais spilvens	4-37

## Motora telpas nodalījums

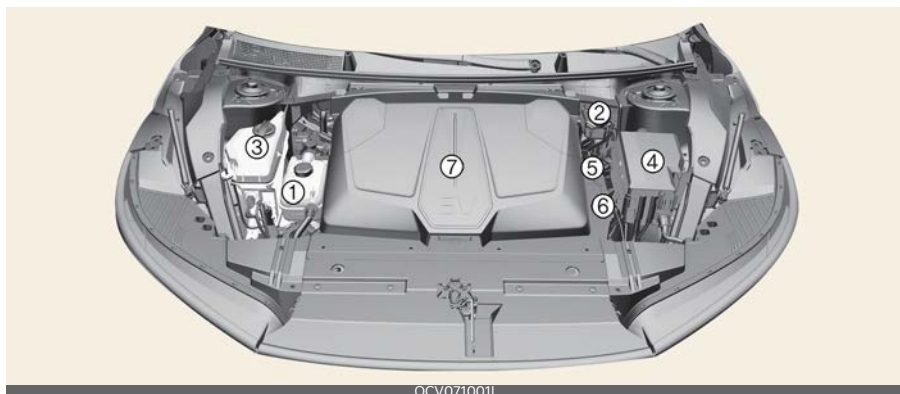

OCV071001L

\* Faktiskais transportlīdzekļa dzinēja nodalījums var atšķirties no ilustrācijā redzamā.

- |                                |     |
|--------------------------------|-----|
| 1. Dzesēšanas šķidruma tvertne | 8-9 |
| 2. Bremžu šķidruma tvertne     | 8-9 |

\* Automobiļos ar stūri labajā pusē šī daļa atrodas pretējā pusē.

- |  |      |
|--|------|
| 3. Priekšējā aizsargstikla mazgāšanas šķidruma tvertne | 8-10 |
| 4. Drošinātāju bloks                                   | 8-23 |
| 5. Akumulatora negatīvā spaile (-)                     | 8-13 |
| 6. Akumulatora pozitīvā spaile (+)                     | 8-13 |
| 7. Priekšējais bagāžas nodalījums                      | 5-34 |

# Jūsu automobiļa drošības funkcijas

4

<b>Sēdekļis</b> .....	<b>4-3</b>
• Informācijas un izklaides sistēma .....	4-4
• Priekšējā sēdekļa regulēšana .....	4-4
• Sēdekļa atzveltnes kabata .....	4-6
• Aizmugurējā sēdekļa regulēšana .....	4-8
<b>Galvas balsts</b> .....	<b>4-10</b>
• Galvas balsta regulēšana .....	4-10
• Galvas balsta noņemšana/uzstādīšana no jauna .....	4-11
<b>Elkoņa balsts</b> .....	<b>4-12</b>
• Elkoņa balsta regulēšana .....	4-12
• Garu/šauru kravu pārvadāšana .....	4-12
<b>Drošības jostas</b> .....	<b>4-13</b>
• Drošības jostu kustības ierobežošanas sistēma .....	4-14
• Piesardzības pasākumi attiecībā uz drošības siksnu lietošanu .....	4-18
• Drošības jostu aprūpe .....	4-20
<b>bērnū drošības sistēma (child restraint system – CRS)</b> .....	<b>4-21</b>
• Mūsu ieteikums: Bērniem vienmēr jābrauc aizmugurē .....	4-21
• Bērnū drošības sistēmas (CRS) izvēle .....	4-22
• Bērnū drošības sistēmas (CRS) uzstādīšana .....	4-23
<b>ISOFIX stiprinājums un augšējās jostas stiprinājums (ISOFIX stiprinājuma sistēma) bērniem ISOFIX stiprinājuma sistēma bērniem</b> .....	<b>4-24</b>
• Bērnū drošības sistēmas nostiprināšana, izmantojot „ISOFIX stiprinājuma” sistēmu .....	4-24
• Bērnū drošības sistēmas nostiprināšana, izmantojot „Augšējās saites stiprinājumu” sistēmu .....	4-25
• Bērnū drošības sistēmas nostiprināšana ar klēpja/pleca drošības jostu .....	4-25

# 4 Jūsu automobiļa drošības funkcijas

- Katras sēdēšanas pozīcijas piemērotība bērnu drošības sistēmām ar siksnu un ISOFIX saskaņā ar ANO noteikumiem (Informācija automobiļa lietotājiem un CRS ražotājiem) ..... 4-27
- Ieteicamā CRS automobilim saskaņā ar ANO noteikumiem ..... 4-28

## **Drošības spilvens — papildu kustības ierobežošanas sistēma ..... 4-29**

- Drošības spilvena brīdinājuma un indikatora lampiņa ..... 4-32
- SRS komponenti un funkcijas ..... 4-35
- Vadītāja un pasažiera priekšējie drošības spilveni ..... 4-37
- Sānu drošības spilvens un priekšējais centrālais drošības spilvens ..... 4-38
- Sānu galvas aizsardzības drošības spilvens ..... 4-40
- Drošības spilvenu sadursmes sensori ..... 4-42
- Drošības spilvenu piepūšanās nosacījumi ..... 4-43
- Nosacījumi, pie kuriem drošības spilveni netiek aktivizēti ..... 4-44
- SRS apkope ..... 4-46
- Papildu drošības pasākumi ..... 4-46
- Aprīkojuma pievienošana automobilim vai ar drošības spilveniem aprīkotā automobiļa modificēšana ..... 4-47
- Drošības spilvenu brīdinājuma marķējumi ..... 4-48

## Jūsu automobiļa drošības funkcijas

### Sēdekļis

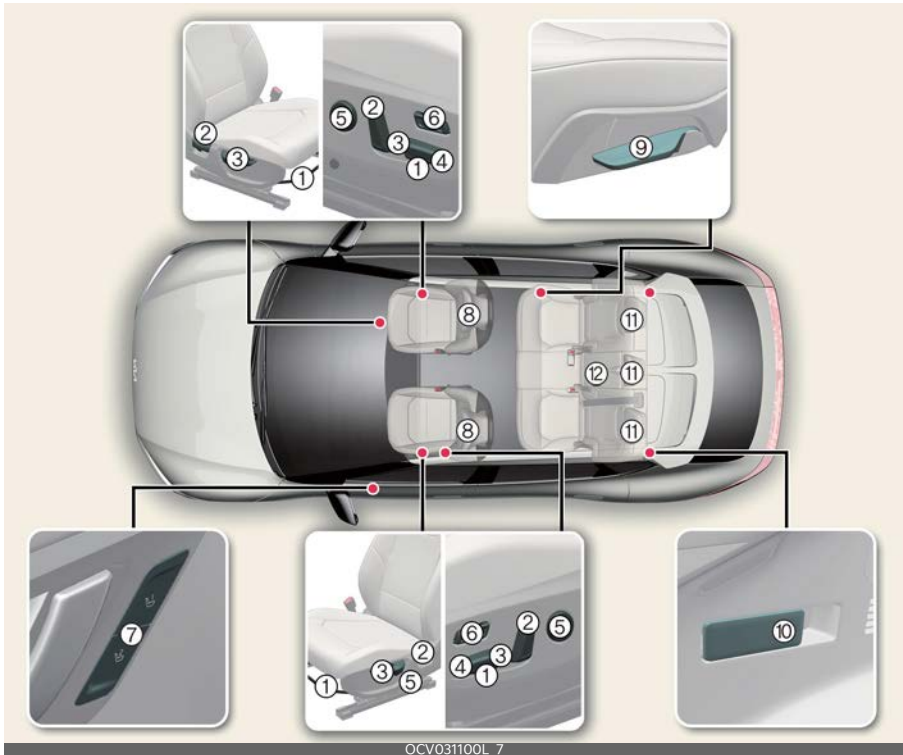

OCV031100L\_7

\* Atkarībā no izvēlētā aprīkojuma vai valsts faktiski var nebūt pieejamas konkrētas jūsu transportlīdzekļa funkcijas.

\* Augstāk redzamais attēls attiecas uz modeļiem ar stūri kreisajā pusē. Modeļiem ar stūri labajā pusē priekšējā sēdekļa regulēšanas sviras atrodas pretējā pusē.

#### Priekšējais sēdekļis

- 1 Sēdekļa regulēšana uz priekšu un atpakaļ
- 2 Atzveltnes leņķa regulēšana
- 3 Sēdvirsmas augstuma regulēšana
- 4 Sēdvirsmas slīpuma regulēšana
- 5 Jostas vietas atbalsts
- 6 Relaksējošs komforta sēdekļis

7 Vadītāja sēdekļa pozīcijas atmiņas sistēma

8 Galvas balsts

#### 2. rindas sēdekļis

- 9 Atzveltnes leņķis/nolaišana
- 10 Sēdekļa atzveltnes noliekšana
- 11 Galvas balsts
- 12 Elkoņa balsts

## Informācijas un izklaides sistēma

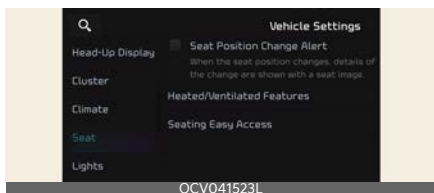

Lai izmantotu dažādas ērtību funkcijas, informācijas un izklaides sistēmas ekrāna iestatījumu izvēlnē izvēlieties **Iestatījumi** → **Transportlīdzeklis** → **Sēdeklis**.

- **Bridinājums par sēdekļa pozīcijas izmaiņām:** kad mainās sēdekļa pozīcija, informācija par šīm izmaiņām tiek attēlota ar sēdekļa attēlu.
- **Apsilde/ventilācija**
  - **Automātiskie Vadības ierīces, kurām tiek izmantoti klimata kontroles iestatījumi** (vadītāja sēdeklim): sēdekļa temperatūra tiek regulēta automātiski.
- **Vieglā piekļuve sēdeklim**
  - **Vieglā piekļuve stūrei:** pārvieto stūri, kad vadītājs iekāpj transportlīdzeklī vai izkāpj no tā.
  - **Vieglā piekļuve sēdeklim (uz priekšu/atpakaļ) (Normāla/Pagarināta/Izslēgta)** sēdeklis automātiski pabīdās, kad vadītājs iekāpj transportlīdzeklī vai izkāpj no tā.

Sīkāku informāciju, lūdzu, skatiet šajā navigācijas funkciju rokasgrāmatā.

\* Sniegtā informācija var atšķirties atkarībā no jūsu automobilim attiecināmajām funkcijām.

## Priekšējā sēdekļa regulēšana

### Lietošana

- Sēdekli var noregulēt, izmantojot vadības sviras, kas atrodas sēdekļa spilvena ārpusē.

### \* INFORMĀCIJA

Noregulējiet sēdekli pirms brauciena uzsākšanas un pārliecinieties, ka sēdeklis ir stabili nofiksēts, mēģinot to kustināt, neizmantojot sviru. Ja sēdeklis kustas, tas nav kārtīgi nofiksēts.

### Manuāli regulējams sēdeklis



- 1 Uz priekšu/atpakaļ
- 2 Atzveltnes leņķa regulēšana
- 3 Spilvena augstums

## Elektroniski regulējams sēdeklis (ja ir aprīkojumā)



- 1 Uz priekšu/atpakaļ
- 2 Atzveltnes leņķa regulēšana
- 3 Spilvena augstums
- 4 Spilvena slīpums

## Jostas vietas atbalsts (ja ir aprīkojumā)



- 1 Palielināt atbalstu
- 2 Samazināt atbalstu

### \* PIEZĪME

Pārstājiet regulēt jostas vietas atbalstu, ja jostas vietas atbalsts iestatīts maksimālā atbalsta pozīcijā. Pretējā gadījumā var sabojāt jostas vietas atbalsta sistēmas motoru.

## Relaksējošs komforta sēdeklis (priekšējiem sēdekļiem) (ja ir aprīkojumā)



Relaksējošie komforta sēdekļi sadala ķermeņa spiedienu un koncentrēto svaru uz konkrētām ķermeņa daļām, kas rodas, ilgstoši sēžot vienā pozīcijā. Sēdeklis mazina nogurumu un diskomfortu, nodrošinot optimālu sēdēšanas pozīciju.

### ⚠ UZMANĪBU

Izmantojot relaksējošo komforta sēdekli, veiciet šādus drošības pasākumus:

- Neizmantojiet relaksējošo komforta sēdekli, kad transportlīdzeklis atrodas kustībā. Komforta sēdekļa izmantošana sadursmes vai pēkšņas apstāšanās gadījumā var paaugstināt savainojumu gūšanas risku.
- Neizmantojiet relaksējošo komforta sēdekli, kad transportlīdzeklis atrodas kustībā. Drošības josta var cieši nepiegulēt jūsu krūškurvim.
- Neizmantojiet relaksējošo komforta sēdekli, kad aizmugurējā sēdekļi ir novietoti bagāža vai citi priekšmeti.
- Neizmantojiet relaksācijas komforta sēdekļu režīmu, ja aizmugurējie sēdekļi nav atbīdīti vistālākajā pozīcijā un ar atzveltni vertikālā stāvoklī.



## Relaksējošā komforta sēdekļa izmantošana



### Lietošana

- Uz vairāk nekā 1 sekundi nospiediet slēdža (A) aizmugurējo daļu.
- Informācijas un izklaides ekrānā tiek attēlots brīdinājums.
- Piecu sekunžu laikā uz 1 sekundi vēlreiz nospiediet slēdzi (A).
- Ja relaksējošā komforta sēdekļa ekspluatācijas laikā tiek darbināts sēdekļa regulēšanas slēdzis (atgāšana, spilvena augstums), šī darbība tiks izslēgta.
- Kad darbība ir pabeigta, to var papildus noregulēt, izmantojot sēdekļu regulēšanas slēdzi, lai iestatītu ērtāku pozu.



### Darbības nosacījumi

- Vadītāja sēdekļis
  - Ieslēgšanas poga ir pozīcijā ACC, ON (IESLĒGTS), START/RUN (IEDARBINĀT/DARBINĀT)
  - Ir ieslēgta pārnesuma pozīcija „P” (stāvēšana).
  - Nav piesprādzēta vadītāja puses aizmugurējā sēdekļa drošības josta

- Pasažiera sēdekļis
  - Ieslēgšanas poga ir pozīcijā ACC, ON (IESLĒGTS), START/RUN (IEDARBINĀT/DARBINĀT)
  - Nav piesprādzēta pasažiera puses aizmugurējā sēdekļa drošības josta

## Relaksējošā komforta sēdekļa ieslēgšana no jauna

### Lietošana

Ja uz vairāk nekā 1 sekundi nospiedīsiet slēdža (A) priekšējo daļu, kad sēdekļis atradīsies relaksējošā komforta sēdekļa pozīcijā, sēdekļis atbīdīsies atpakaļ sākotnējā pozīcijā.

### \* PIEZĪME

Ja relaksējošo komforta sēdekli nevar ieslēgt, mēģiniet atiestatīt integrēto atmiņas sistēmu. Ja relaksējošo komforta sēdekli nevar ieslēgt pat pēc integrētās atmiņas sistēmas atiestatīšanas, ieteicams sazināties ar pilnvaroto Kia izplatītāju/servisa partneri.

## Sēdekļa atzveltnes kabata



- 1 Sēdekļa atzveltnes kabata
- 2 USB lādētājs

### ▲ BRĪDINĀJUMS

- Nenostiprināti priekšmeti vadītāja kāju zonā var traucēt pedāļu izmantošanai un, iespējams, izraisīt negadījumu.

- Atgriežot atzveltni vertikālā pozīcijā, turiet atzveltni un lēni pavelciet to. Pārlicinieties, ka sēdekļa tuvumā neatrodas citas personas. Ja atzveltnē tiek atgriezta vertikālā pozīcijā, to neturot un nekontrolējot, sēdekļa aizmugure var strauji krist uz priekšu, radot traumas personai, kura atrodas sēdekļa tuvumā.
- Transportlīdzekļa vadīšana ar atgāztu atzveltni negadījumā var radīt nopietnas vai nāvējošas traumas.
- Ja negadījuma laikā sēdekļis ir atgāzts, personas gurni var paslidēt zem drošības jostas apakšējās daļas, radot lielu spiedienu neaizsargātajam vēderam. Tādējādi var tikt izraisītas nopietnas vai nāvējošas traumas. Vadītājam jāinformē pasažieris, ka atzveltnē jābūt vertikālā pozīcijā vienmēr, kad transportlīdzeklis atrodas kustībā.
- Nelieciet spilvenu uz sēdvirsmas, jo tas samazina berzi starp sēdekli un pasažieri. Negadījuma vai straujas bremzēšanas gadījumā pasažiera gurni var paslidēt zem drošības siksnas apakšējās daļas. Tādējādi var tikt izraisītas smagas vai nāvējošas traumas, jo drošības josta normāli nepilda funkciju.
- Nekad nemēģiniet noregulēt sēdekli, kad transportlīdzeklis pārvietojas. Tā jūs varat zaudēt kontroli pār transportlīdzekli, izraisīt nāvējošu negadījumu, nopietnas traumas vai īpašuma bojājumu.
- Nepieļaujiet, ka kaut kas traucē novietot atzveltni normālā pozīcijā. Priekšmetu glabāšana, atbalstot tos pret atzveltni, vai jebkāda citā veidā, kas neļauj atzveltnē fiksēties, var izraisīt nopietnas vai nāvējošas traumas pēkšņas bremzēšanas vai sadursmes gadījumā.
- Vienmēr brauciet ar atzveltni vertikālā pozīcijā un nostipriniet drošības jostas apakšējo daļu cieši pie gurniem. Tā vislabāk aizsargāsi sevi sadursmes gadījumā.
- Lai izvairītos no nevēlamām un, iespējams, nopietnām traumām, ko var izraisīt gaisa spilveni, vienmēr sēdiet, cik vien tālu iespējams no stūres, vienlaikus saglabājot ērtu kontroli pār transportlīdzekli. Ieteicams, ka jūsu krūškurvis ir vismaz 250 mm (10 collu) attālumā no stūres.
- Aizmugurējā sēdekļa atzveltnes droši jāpiestiprina. Pretējā gadījumā pasažieri un objekti var lidot uz priekšu, radot nopietnas traumas vai izraisot nāvi pēkšņas bremzēšanas vai sadursmes gadījumā.
- Bagāža un citas mantas jānovieto bagāžas nodalījumā. Ja priekšmeti ir lieli, smagi vai kraujami kaudzē, tie jānostiprina. Aizliegts kraut priekšmetus augstāk par līmeni, kas pārsniedz atzveltnes augstumu. Šo brīdinājumu neievērošana var izraisīt nopietnas traumas vai nāvi pēkšņas bremzēšanas, sadursmes vai apgāšanās gadījumā.
- Aizliegts pārvadāt pasažierus bagāžas nodalījumā vai sēdēt vai gulēt uz atgāztām atzveltnēm, ja transportlīdzeklis atrodas kustībā. Braukšanas laikā visiem pasažieriem jāsež sēdekļos un jābūt atbilstoši piesprādzētiem.
- Atiestatot atzveltni vertikālā pozīcijā, pārbaudiet, vai tā ir stingri piestiprināta, pavelkot to uz priekšu un atpakaļ.
- Pēc sēdekļa regulēšanas vienmēr pārbaudiet, vai tas ir stingri nifiksēts,

mēģinot sēdekli pakustināt uz priekšu un atpakaļ, neizmantojot bloķēšanas sviru. Pēkšņa vai negaidīta vadītāja sēdekļa kustība var izraisīt kontroles zudumu pār transportlīdzekli, kas savukārt var izraisīt negadījumu.

- Neregulējiet sēdekli ar piesprādzētām drošības jostām. Sēdekļa sēdvirsmas pārvietošana uz priekšu var radīt lielu spiedienu uz krūškurvi.
- Sēdekļa kustības laikā nepieļaujiet, ka rokas vai citi objekti atrodas sēdekļa mehānismos.
- Nelieciet šķiltavas uz grīdas vai uz sēdekļa. Sēdekļa regulēšanas laikā no šķiltavām var izlīst degšķidrums, kas var izraisīt ugunsgrēku.
- Ja aizmugurējos sēdekļos atrodas pasažieri, regulējiet priekšējo sēdekļu pozīcijas īpaši uzmanīgi.
- Paceļot nelielus priekšmetus, kas iesprūduši zem sēdekļiem vai starp sēdekli un centrālo konsoli, esiet īpaši uzmanīgi. Pastāv risks, ka sēdekļa mehānisma asās malas var sagriezt vai traumēt rokas.
- Elektriski regulējamu sēdekli regulē, kad EV poga ir IZSLĒGTA. Tādēļ bērņus nedrīkst atstāt automobili bez uzraudzības.



## UZMANĪBU

- Elektriski regulējamo sēdekli darbina elektromotors. Pārtrauciet tā darbību, kad beidzat sēdekļa regulēšanu. Pārlietu ilga darbība var bojāt elektrisko aprīkojumu.
- Elektriski regulējamais sēdekļis darbojoties patērē daudz elektrības. Lai novērstu nevajadzīgu uzlādes sistēmas strāvas patēriņu, brīžos, kad nav ieslēgts dzinējs, neregulējiet elektriski

regulējamo sēdekli ilgāk nekā nepieciešams.

- Neizmantojiet divus vai vairāk elektriski regulējamā sēdekļa slēdžus vienlaicīgi. Tas var izraisīt sēdekļa elektromotora vai elektrisko daļu nepareizu darbību.

## Aizmugurējā sēdekļa regulēšana

### Aizmugurējā sēdekļa atzveltnes lenķa regulēšana

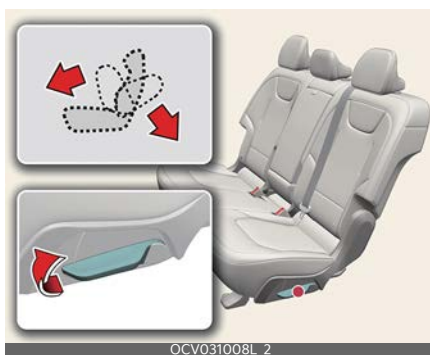

OCV031008L\_2

## Lietošana

- Pavelciet sēdekļa atzveltnes nolaišanas sviru.
- Turiet sviru un pielāgojiet sēdekļa atzveltnes vēlamajā pozīcijā.
- Atlaidiet sviru un pārbaudiet, vai atzveltne ir nofiksējusies. (Svirai JĀATGRIEŽAS tās sākotnējā pozīcijā, lai atzveltne varētu nofiksēties.)

## Aizmugurējā sēdekļa atzveltnes noliekšana

A tips



B tips



- 1 Kreisā sēdekļa atzveltnē
- 2 Labā sēdekļa atzveltnē

### Lietošana

- Ievietojiet drošības jostas sprādzi/audumu ligzdā/vadīklā.
- A tipa gadījumā pavelciet atzveltnes nolocīšanas sviru, pēc tam nolieciet sēdekli uz leju.
- B tipa gadījumā pavelciet atzveltnes nolocīšanas sviru (1) un (2).

### **▲ BRĪDINĀJUMS**

- Nekad nemēģiniet veikt regulēšanu, kad transportlīdzeklis atrodas kustībā vai kad aizmugurējā sēdekļī atrodas cilvēki, jo sēdekļis var pēkšņi izkustēties, un pasažieris var gūt savainojumus.
- Aizmugurējo sēdekļu atzveltnu noliekšanas mērķis ir ļaut pārvadāt garākus priekšmetus, kurus nav iespējams ievietot kravas zonā. Pasažieri nedrīkst sēdēt uz saliekta sēdekļa

atzveltnes, kamēr transportlīdzeklis pārvietojas. Šī sēdēšanas pozīcija ir nepareiza, turklāt tādā pozīcijā nevar izmantot drošības jostu. Tādējādi var izraisīt smagu traumu vai pat nāvi negadījuma vai pēkšņas apstāšanās rezultātā. Priekšmeti, kas tiek novietoti uz saliektās atzveltnes, nedrīkst sniegties pāri priekšējo sēdekļu atzveltnēm. Tādējādi krava varētu slīdēt uz priekšu un izraisīt traumas vai bojājumus pēkšņas apstāšanās gadījumā.

- Nenolokiet aizmugurējos sēdekļus, ja tajos ir pasažieri, mājdzīvnieki vai bagāža. Tādējādi var tikt traumēti pasažieri, mājdzīvnieki vai var tikt sabojāta bagāža.
- Atgriežot atzveltni vertikālā pozīcijā, turiet atzveltni un lēni pavelciet to. Ja atzveltnē atgriežas vertikālā pozīcijā, to neturot, sēdekļa aizmugure var strauji atliekties, un iespējams ievainojums, kad trāpa ar sēdekļa atzveltni.
- Krava ir obligāti jānostiprina, lai tā sadursmes laikā nevarētu tikt iesviesta salonā, izraisot traumas pasažieriem. Nenovietojiet priekšmetus uz aizmugurējiem sēdekļiem, jo tos nevar kārtīgi nofiksēt, un sadursmes laikā tie var sadurties ar priekšējos sēdekļos sēdošajiem.
- Iekraujot un izkraujot kravu, pārliedieties, ka EV poga ir izslēgtā pozīcijā, pārslēgvira atrodas „P” (stāvēšanas) pozīcijā un ir aktivizēta stāvbremze. Šo drošības pasākumu neīstenošanas gadījumā transportlīdzeklis var sākt pārvietoties, ja pārslēgvira tiek nejauši pārvietota uz citu pozīciju.
- Nekad nemēģiniet veikt regulēšanu, kad transportlīdzeklis atrodas kustībā vai kad aizmugurējā sēdekļī atrodas cilvēki, jo sēdekļis var pēkšņi izkustēties.

ties, un pasažieris var gūt savainojumus.

## ⚠ UZMANĪBU

- Regulējot sēdekļus, uzmanieties, lai rokas vai pirkstus neiespiestu sēdekļa mehānismos.
- Novietojot aizmugurējās sēdekļu atzveltnes atpakaļ vertikālā pozīcijā, neaizmirstiet novietot aizmugurējās pleca siksnas to pareizajā pozīcijā. Sēdekļa siksnas auduma izvilksana aiz aizmugurējo sēdekļu siksnas vadotnēm palīdzēs novērst iespēju, ka sēdekļa siksnas varētu iestrēgt aiz vai zem sēdekļiem.
- Nolokot aizmugurējā sēdekļa atzveltni, ievietojiet sprādzi ligzdā starp aizmugurējo atzveltni un spilvenu. Tādējādi iespējams pasargāt sprādzi no sabojāšanas ar aizmugurējo atzveltni.

## Galvas balsts

Pasažiera drošības un komforta labad sēdekļi ir aprīkoti ar galvas balstiem.



### Galvas balsta regulēšana (ja ir aprīkojumā)



#### Lietošana

- Pavelciet galvas balstu, lai to paceltu.
- Piespiediet un turiet atlaišanas pogu (1), lai pazeminātu galvas balsta pozīciju.

### Galvas balsta regulēšana uz priekšu un atpakaļ (ja ir aprīkojumā)



#### Lietošana

- Pavelciet galvas balstu līdz galam uz priekšu un palaidiet to vaļā.

## \* INFORMĀCIJA

Galvas balstu var regulēt uz priekšu 3 dažādās pozīcijās, pavelkot to uz priekšu.

### Galvas balsta noņemšana/uzstādīšana no jauna



#### Lietošana

- Nolieciet sēdekļa atzveltni.
- Paceliet galvas balstu līdz maksimāli iespējamajam augstumam.
- Piespiediet un turiet atlaišanas pogu (1), lai pavilktu galvas balstu uz augšu.
- Veiciet uzstādīšanu pretējā secībā.

## ⚠ BRĪDINĀJUMS

- Lai negadījuma brīdī nodrošinātu maksimālu efektivitāti, galvas balsts jāneregulē tā, lai tā vidus atrastos vienā augstumā ar pasažiera galvas gravitācijas centru. Lielākajai daļai cilvēku galvas gravitātes centrs atrodas virs acīm. Tāpat regulējiet galvas balstu cik vien tuvu galvai iespējams. Šī iemesla dēļ nav ieteicams izmantot spilvenu, kas neļauj ķermenim piegult sēdekļa atzveltnē.



- Nebrauciet ar automobili ar noņemtiem vai otrādi apgrieztiem galvas balstiem, jo negadījumā pasažieri var gūt nopietnas traumas. Pareizi neregulēti galvas balsti nodrošina aizsardzību pret kakla traumām.
- Neregulējiet vadītāja sēdekļa galvas balstu, kad automobilis atrodas kustībā.
- Lai aizsargātu pasažierus, pārliecinieties, ka galvas balsts pēc noregulēšanas ir nofiksējies.
- Nekad neļaujiet sēdēt sēdekļī, kuram noņemts galvas balsts.
- Vienmēr pēc uzstādīšanas un pareizas noregulēšanas pārliecinieties, ka galvas balsts ir nofiksējies.

## ⚠ UZMANĪBU

- Ja aizmugurējos sēdekļos neviens nesēž, noregulējiet galvas balsta augstumu līdz zemākajai pozīcijai. Aizmugurējā sēdekļa galvas balsts var mazināt aizmugurējo redzamību.



- Ja jūs noliecat atzveltni uz priekšpusi ar paceltu galvas balstu un sēdekļa sēdvirsmu, iespējams, ka galvas balsts var saskarties ar saules aizsargu vai citām automobiļa daļām.

## Elkoņa balsts

### Elkoņa balsta regulēšana



### Lietošana

- Pavelciet elkoņa balstu uz priekšu no sēdekļa atzveltnes.
- Lai izmantotu glāžu turētāju, izbīdīet ārā pārsegu.
- Lai izmantotu mantu nodalījumu, iebīdīet pārsegu iekšā.

### Garu/šauru kravu pārvadāšana (ja ir aprīkojumā)



Pieejama papildu kravas telpa, kurā ievietot garus, šaurus priekšmetus (slēpes, nūjas u.tml.), kas neietilpst bagāžas nodalījumā, kad tas aizvērts.

1. Pavelciet elkoņa balstu uz leju.
2. Velciet pārsegu lejup, turot pavilkto atbrīvošanas sviru.

### ⚠ BRĪDINĀJUMS

Neievietojiet atzveltnes kabatās vai elkoņa balsta mantu nodalījumā smagus vai asus priekšmetus. Negadījuma laikā tie var izlidot no kabatas un izraisīt traumas automašīnas pasažieriem.

### ⚠ UZMANĪBU

- Neuzglabājiet mazus vai smagus priekšmetus. Tie var aizlidot pa gaisu un radīt savainojumus.
- Ja krava tiek iekrauta pāri aizmugurējiem pasažieru sēdekļiem, pārliecinieties, ka krava ir droši nostiprināta, lai tā braukšanas laikā nevarētu izkustēties.

### \* PIEZĪME

- Uzmanieties, iekraujot kravu pāri aizmugurējiem pasažieru sēdekļiem, lai nesabojātu transportlīdzekļa salonu.
- Kad ir nolocīts gan elkoņa balsts, gan panelis starp aizmugurējo atzveltni un bagāžnieku, pirms elkoņa balsta atlocīšanas atpakaļ vispirms noteiktajā pozīcijā novietojiet paneli. Pretējā gadījumā paneļa pogas un elkoņa balsta pogas var saskarties un tikt sabojātas.

## Drošības jostas

Drošības siksnas ir paredzētas ķermeņa kaulu struktūras atbalstam, un uzliekot tās jālaiž lejā pāri iegurnā priekšpusei, pāri krūtīm un pleciem.

### ▲ BRĪDINĀJUMS

- Lai nodrošinātu maksimālu kustības ierobežošanas sistēmas aizsardzību, drošības siksnas ir jālieto vienmēr, kad automašīna pārvietojas.
- Drošības siksnu efektivitāte ir vislielākā tad, kad sēdekļu atzveltnes atrodas vertikālā stāvoklī.
- Bērniem līdz 13 gadu vecumam vienmēr jābūt pareizi piesprādzētiem aizmugurējā sēdekļī. Nedrīkst ļaut bērniem braukt priekšējā pasažiera sēdekļī. Ja bērnam, kurš ir vecāks par 13 gadiem, jāsēž priekšējā sēdekļī, viņam/viņai pareizi jāpiesprādzē drošības siksnā, un sēdeklis jāpārvieta pēc iespējas tālāk uz aizmuguri.
- Nekad nenovietojiet pleca lenci zem rokas vai aiz muguras. Nepareizi novietota plecu lence avārijas gadījumā var izraisīt nopietnus ievainojumus. Plecu lence ir jānovieto pleca vidū pāri atslēgas kaulam.
- Nedrīkst piesprādzēt drošības siksnu tā, ka zem tās atrodas trausli priekšmeti. Pēkšņas apstāšanās vai sadursmes gadījumā drošības siksnā šos priekšmetus var sabojāt.
- Izvairieties no savijušos drošības siksnu lietošanas. Savijusies drošības siksnā nepilda savu funkciju tikpat labi. Sadursmes gadījumā tā pat var jūs sagriezt. Pārlicinieties, ka siksnas audums ir taisns un nav savijies.
- Uzmanieties, lai nesabojātu siksnas audumu vai armatūru. Ja siksnas audums vai armatūra ir bojāta, nomainiet to.
- Drošības siksnas ir paredzētas ķermeņa kaulu struktūras atbalstam, un uzliekot tās jālaiž lejā pāri iegurnā priekšpusei, pāri krūtīm un pleciem pēc vajadzības; jāizvairās no siksnas klēpja daļas uzlikšanas pāri vēdera rajonam. Drošības siksnas ir jāpieregulē pēc iespējas stingrāk, lai tās būtu ērtas un nodrošinātu aizsardzību, kam tās ir paredzētas. Vaļīga siksnā ievērojami samazinās lietotāja aizsardzību. Jāuzmanās, lai siksnas audums netiktu piesārņots ar spodrināšanas līdzekļiem, eļļām un ķīmiskām vielām, it īpaši ar akumulatora skābi. Tīrīšanu var droši veikt, izmantojot maigas ziepes un ūdeni. Siksnā ir jānomaina, ja audums ir nodilis, piesārņots vai sabojāts. Ir svarīgi nomainīt visu bloku pēc tam, kad tas ir ticis lietots spēcīga trieciena laikā, pat ja bloka bojājums nav acīmredzams. Nedrīkst likt siksnas ar savītām lencēm. Katru siksnas komplektu drīkst izmantot tikai viens pasažieris; ir bīstami likt siksnu ap bērnu, kurš atrodas pasažiera klēpī.
- Lietotājs nedrīkst veikt modifikācijas vai papildinājumus, kas varētu traucēt drošības jostu noregulēšanas ierīcēm nosprīgot vaļīgu jostu, vai traucēt drošības jostas bloka noregulēšanu, lai nosprīgotu vaļīgu jostu.
- Piesprādzējot drošības siksnu, raugieties, lai to nepiesprādzētu cita sēdekļa sprādzēs. Tas ir ļoti bīstami, un drošības siksnā var jūs pienācīgi neaizsargāt.
- Braucot ar automobili, neatsprādzējiet drošības siksnu un vairākkārt nepiesprādzējiet un neatsprādzējiet to. Tā jūs varat zaudēt kontroli pār transportlīdzekli, izraisīt nāvējošu negadī-



jumu, nopietnas traumas vai īpašuma bojājumu.

- Piesprādzējot drošības siksnu, pārliecinieties, vai tā nav pārlikta pāri cietiem priekšmetiem vai tādiem, kas var viegli salūzt.
- Pārliecinieties, vai sprādzē nekā nav. Drošības siksnu nevar droši nofiksēt.

## Drošības jostu kustības ierobežošanas sistēma

### Drošības jostu brīdinājuma lampiņa

#### Priekšējo drošības jostu brīdinājuma lampiņa

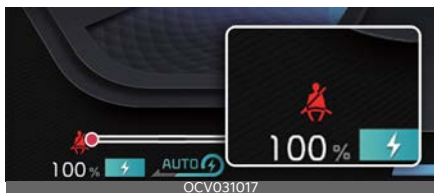

#### Darbības nosacījumi

- Kad darbojas dzinējs
  - Priekšējo drošības jostu brīdinājuma lampiņa degs aptuveni 3-6 sekundes.
- Kad drošības josta ir atsprādzēta
  - Vadītāja drošības jostai aptuveni 5 sekundes skanēs priekšējo drošības jostu brīdinājuma signāls. (ja ir aprīkojumā)
  - Priekšējo drošības jostu brīdinājuma lampiņa paliks iedegta. (ja ir aprīkojumā)
- Ja braukšanas laikā tiek atsprādzēta priekšējā drošības josta un transportlīdzekļa kustības ātrums ir mazāks par aptuveni 20 km/h (12 jūdžēm/h)

- Iedegsies priekšējo drošības jostu brīdinājuma lampiņa.
- Ja transportlīdzekļa kustības ātrums ir lielāks par aptuveni 20 km/h (12 jūdžēm/h)
  - Brīdinājuma signāls skanēs apmēram 100 sekundes
  - Mirgos priekšējo drošības jostu brīdinājuma lampiņa.

### Aizmugurējo pasažieru drošības jostu brīdinājuma lampiņas (ja ir aprīkojumā)



- 2. rindas sēdekļi: (1) Vadītāja puse, (2) Centrs, (3) Pasažiera puse

#### Darbības nosacījumi

##### Eiropai

- Kad darbojas dzinējs
  - Aizmugurējo pasažieru drošības jostu brīdinājuma lampiņa degs aptuveni 6 sekundes.
- Ja braukšanas laikā tiek atsprādzēta drošības josta un transportlīdzekļa kustības ātrums ir mazāks par aptuveni 20 km/h (12 jūdžēm/h)
  - Aizmugurējo drošības jostu brīdinājuma lampiņa paliks iedegta.
- Ja transportlīdzekļa kustības ātrums ir lielāks par aptuveni 20 km/h (12 jūdžēm/h)
  - Aizmugurējo pasažieru drošības jostu brīdinājuma signāls skanēs aptuveni 35 sekundes

- Aizmugurējā pasažiera drošības jostas brīdinājuma lampiņa mirgos.
- Ja braucot nav piesprādzēta drošības josta vai vadītājs ir atsprādzējies drošības jostu, kad kustības ātrums ir lielāks par aptuveni 20 km/h (12 jūdzēm/h)
  - Aizmugurējo pasažieru drošības jostu brīdinājuma signāls skanēs aptuveni 35 sekundes
  - Aizmugurējā pasažiera drošības jostas brīdinājuma lampiņa mirgos.

## Izņemot Eiropu

- Kad darbojas dzinējs
  - Aizmugurējo pasažieru drošības jostu brīdinājuma lampiņa degs aptuveni 6 sekundes.
- Ja braukšanas laikā tiek atsprādzēta drošības josta un transportlīdzekļa kustības ātrums ir mazāks par aptuveni 20 km/h (12 jūdzēm/h)
  - Aizmugurējā pasažiera drošības jostas brīdinājuma lampiņa mirgos aptuveni 70 sekundes.
- Ja transportlīdzekļa kustības ātrums ir lielāks par aptuveni 20 km/h (12 jūdzēm/h)
  - Aizmugurējo pasažieru drošības jostu brīdinājuma signāls skanēs aptuveni 35 sekundes
  - Aizmugurējā pasažiera drošības jostas brīdinājuma lampiņa mirgos.

## Apstākļi, kādos nav iespējama darbība

- Kad aizmugurējās durvis ir atvērtas vai aizvērtas un transportlīdzekļa ātrums ir mazāks par 10 km/h (6 jūdzēm/h)
  - Drošības jostu brīdinājuma lampiņa un drošības jostu brīdinājuma

signāls nedarbosies pat tad, ja transportlīdzekļa ātrums ir lielāks par aptuveni 20 km/h (12 jūdzēm/h).

### ⚠ BRĪDINĀJUMS

Braukšana nepareizā pozīcijā negatīvi ietekmē priekšējās drošības siksnas brīdinājuma sistēmu. Ir svarīgi, lai vadītājs norādītu pasažierim pareizu sēdekļa pozīcijas ieņemšanu saskaņā ar šo rokasgrāmatu.

### \* PIEZĪME

- Arī tad, ja priekšējā pasažiera sēdekļis ir tukšs, drošības jostas brīdinājuma lampiņa 6 sekundes mirgos un degs.
- Priekšējā pasažiera drošības siksnas brīdinājums var būt aktīvs, ja uz sēdekļa ir novietota bagāža.

## Drošības josta — 3-punktu sistēma ar avārijas fiksējošo ievilcēju

### Drošības jostas piesprādzēšana/atsprādzēšana



OCV031019L

### Lietošana

- Ievietojiet metāla cilpiņu sprādzē.
- Nospiediet fiksēšanas sprādzes atlaišanas pogu.

### \* INFORMĀCIJA

- Kad izcilnis fiksējas sprādzē, ir dzirdams klikšķis.



- 1 Aizmugurējā labā sēdekļa drošības siksnas fiksējošā sprādze
- 2 Aizmugurējā vidējā sēdekļa drošības jostas fiksējošā sprādze (ar atzīmi „CENTRS”)
- 3 Aizmugurējā kreisā sēdekļa drošības siksnas fiksējošā sprādze

## Plecu jostas augstuma regulēšana



## Lietošana

- Pavelciet augstuma regulētāju uz augšu (1).
- Nospiediet augstuma regulēšanas pogu (2) un nospiediet uz leju augstuma regulētāju (3).

## ⚠ BRĪDINĀJUMS

- Siksnas klēpja daļu vajadzētu novietot pēc iespējas zemāk un cieši pāri gurniem, nevis jostasvietai. Ja siksnas klēpja daļa atrodas pārāk augstu uz jostasvietas, sadursmes gadījumā tas var palielināt traumas gūšanas risku. Abas rokas nedrīkst atrasties zem vai virs siksnas. Tā vietā vienai rokai ir jābūt zem un otrai virs siksnas, kā redzams ilustrācijā. Nekad nelieciet

drošības siksnu zem rokas blakus durvīm.

- Pirms aizmugurējo drošības siksnu piesprādzēšanas pārliecinieties, ka mēlīte atbilst drošības siksnas sprādzei. Ar spēku piesprādzējot kreisā vai labā sēdekļa drošības siksnu vidējā sprādzē, fiksācija var būt nepareiza, kas nelaiemes gadījumā jūs nepasargās.
- Ja pēc negadījuma netiek nomainītas drošības siksnas, jums var būt bojātas drošības siksnas, kas nenodrošinās aizsardzību citas sadursmes gadījumā un var izraisīt traumas vai nāvi. Pēc negadījuma pēc iespējas ātrāk nomainiet drošības siksnas.
- Pārbaudiet, vai pleca lences fiksators ir nofiksēts piemērotā augstumā. Nedrīkst novietot pleca lenci pāri kaklam vai sejai.

## ⚠ UZMANĪBU

- **NENOLIECIET** aizmugurējā kreisā sēdekļa atzveltnes daļu, ja aizmugurējā vidējā sēdekļa drošības siksnā ir piesprādzēta. **VIENMĒR ATSPRĀDZĒJIET** aizmugurējā vidējā sēdekļa drošības siksnu pirms aizmugurējā kreisā sēdekļa atzveltnes daļas noliekšanas. Ja aizmugurējā vidējā sēdekļa drošības siksnā ir piesprādzēta, nolieciet uz leju aizmugurējā kreisā sēdekļa atzveltņi, var tikt sakropļota un sabojāta sēdekļa atzveltnes augšdaļa un drošības siksnas apdare, kā rezultātā sēdekļa atzveltne var palikt fiksēta noliektā stāvoklī.
- Neievietojiet kreisā vai labā sēdekļa drošības siksnu vidējā sēdekļa drošības siksnas sprādzē ar spēku. Pārliecinieties, ka aizmugurējā vidējā sēdekļa drošības siksnā ir piesprādzēta vidējās

drošības siksnas sprādzē. Ja tā nav, nepareizi piestiprinātā drošības siksnā nespēs nodrošināt aizsardzību.

- Velkot ārā drošības siksnu, lai to uzliktu, mēlīte ir lēnām jāvelk ārā no drošības siksnas vadotnes, lai drošības siksnas vadotne neizkristu no apdares.

### \* PIEZĪME

Ja nespējat izvilkt drošības siksnu no ievilcēja mehānisma, stingri izvelciet siksnu un atlaidiet to. Tad varēsiet turpināt siksnu izvilkt vienmērīgā kustībā.

## Drošības jostas spriegotājs

Jūsu transportlīdzeklis ir aprīkots ar vadītāja, priekšējā pasažiera un aizmugurējo pasažieru (ja ir aprīkots) drošības jostas spriegotājiem.



Drošības jostas spriegotāja sistēma sastāv no šādiem galvenajiem komponentiem.

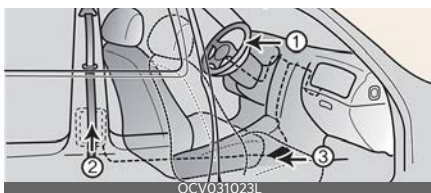

- 1 SRS drošības spilvena brīdinājuma lampiņa
- 2 Priekšējā ievilcēja mehānisma spriegotāja bloks
- 3 SRS vadības modulis

## Darbības nosacījumi

- Ja transportlīdzeklis pēkšņi apstājas, vai ja cilvēks mēģina pārāk ātri noliekties uz priekšu, drošības jostas ievilcējs nofiksēsies.
- Zināmās priekšējās sadursmes situācijās tiks aktivizēts spriegotājs, kas savilks drošības siksnu, lai tā ciešāk piegultu cilvēka ķermenim.
- Ja sistēma pēc spriegotāja sistēmas aktivizēšanas uztver pārmērīgu vadītāja vai pasažiera drošības jostas spriegojumu, ievilcēja spriegotāja slodzes ierobežotājs nedaudz mazinās attiecīgās drošības jostas spiedienu.

### ⚠ BRĪDINĀJUMS

- Savai drošībai pārliecinieties, vai siksnā nav vaļīga vai savijusies, un sēdekļi vienmēr sēdiet pareizi.
- Lai maksimāli izmantotu drošības jostas spriegotāju:
  1. Drošības siksnai jādarbojas pareizi un jābūt noregulētai pareizā stāvoklī. Lūdzu, izlasiet un ievērojiet visu šajā rokasgrāmatā sniegto svarīgo informāciju un piesardzības pasākumus saistībā ar jūsu transportlīdzekļa pasažieru drošības funkcijām, ietverot drošības jostas un drošības spilvenus.
  2. Pārliecinieties, ka jūs un jūsu pasažieri vienmēr pareizi lieto drošības siksnas.
- Drošības siksnas spriegotāju sistēmas ir paredzētas darbībai tikai vienu reizi. Pēc aktivizēšanas drošības jostas spriegotāji ir jānomaina. Visas jebkāda veida drošības siksnas vienmēr ir jānomaina pēc tam, kad tās ir tikušas izmantotas sadursmes laikā.
- Drošības jostas spriegotāja bloku mehānismi aktivizēšanas laikā

sakarst. Pēc drošības jostas spriegotāja aktivizēšanas vairākas minūtes nepieskarieties tā blokam.

- Nemēģiniet pašrocīgi pārbaudīt vai nomainīt drošības jostas spriegotājus. Veiciet sistēmas pārbaudi profesionālā servisā. Kia iesaka apmeklēt pilnvarotu Kia izplatītāju/servisa partneri.
- Nemēģiniet jebkādā veidā veikt drošības jostas spriegotāju sistēmas apkopi vai remontu.
- Nepareiza rīcība ar drošības jostas spriegotāja blokiem un brīdinājumu par drošības jostas spriegotāja bloku neizjaukšanu, nepārveidošanu, nepārbaudīšanu, nenomainīšanu, apkopes neveikšanu vai neremontēšanu neņemšana vērā var izraisīt nepareizu darbību vai netīšu aktivizēšanu un nopietnus savainojumus.
- Vadot mehānisko transportlīdzekli vai braucot tajā, vienmēr uzlieciet drošības siksnas.
- Ja transportlīdzeklis vai drošības jostas spriegotājs ir jāutilizē, sazinieties ar profesionālu darbnīcu. Kia iesaka apmeklēt pilnvarotu Kia izplatītāju/servisa partneri.
- Transportlīdzekļa priekšējai daļai veikts virsbūves remonts var izraisīt drošības jostas spriegotāja sistēmas bojājumus. Tādēļ veiciet sistēmas apkopi profesionālā remontdarbnīcā. Kia iesaka apmeklēt pilnvarotu Kia izplatītāju / servisa partneri.

### **⚠ UZMANĪBU**

Ja drošības jostas spriegotājs nedarbojas pareizi, SRS drošības spilvena brīdinājuma lampiņa degs arī tad, ja SRS drošības spilvenam nav nekādu darbības kļūmju. Ja SRS drošības spilvena brīdinājuma lampiņa neiedegas, kad ir

ieslēgta aizdedze, vai ja tā paliek iedegta vēl pēc apmēram 3-6 sekunžu ilgas degšanas, vai ja tā deg, kad transportlīdzeklis pārvietojas, veiciet sistēmas pārbaudi profesionālā servisā. Kia iesaka apmeklēt pilnvarotu Kia izplatītāju/servisa partneri.

### **\* PIEZĪME**

- Spriegotājs aktivizēsies ne tikai priekšējās sadursmes gadījumā, bet arī sānu sadursmes gadījumā, ja automašīna ir aprīkota ar sānu vai aizkarveida drošības spilvenu.
- Ja drošības jostas spriegotāji tiek aktivizēti, var būt dzirdams skaļš troksnis, un salonā var būt redzami smalki putekļi, kas atgādina dūmus. Tie nav bīstami un neliecina par problēmu.
- Lai gan šie putekļi ir nekaitīgi, tie var izraisīt ādas kairinājumu, un tos nevajadzētu ilgstoši elpot. Pēc negadījuma, kura laikā aktivizēti drošības jostas spriegotāji, rūpīgi nomazgājiet visas atklātās ādas zonas.
- Tā kā sensors, kas aktivizē SRS drošības spilvenu, ir savienots ar drošības jostas spriegotāju, SRS drošības spilvena brīdinājuma lampiņa instrumentu panelī degs apmēram 3-6 sekundes pēc EV pogas ieslēgšanas ieslēgtā pozīcijā, un tad tai vajadzētu izslēgties.

### **Piesardzības pasākumi attiecībā uz drošības siksnu lietošanu**

#### **⚠ BRĪDINĀJUMS**

Visiem automobiļi esošajiem vienmēr ir jāpiesprādzē drošības siksnas. Drošības siksnas un bērnu drošības sistēma samazina nopietnu vai nāvējošu ievainojumu risku visiem pasažieriem sadur-

smes vai pēkšņas apstāšanās gadījumā. Bez drošības siksnas pasažieri varētu tikt pārvietoti pārāk tuvu aktivizētajam drošības spilvenam, atsisties pret salona konstrukciju vai tikt izmesti no automobiļa. Pareizi uzliktas drošības siksnas šos draudus ievērojami samazina. Vienmēr ievērojiet šajā rokasgrāmatā aprakstītos piesardzības pasākumus attiecībā uz drošības siksnām, drošības spilveniem un pasažiera sēdekli.

## Zīdaiņi vai mazi bērni

Jums vajadzētu zināt savā valstī spēkā esošās prasības. Bērnu un/vai zīdaiņu sēdekļi ir pareizi jānovieto un jāuzstāda aizmugurējā sēdekļi.

Skatīt "bērnu drošības sistēma (child restraint system — CRS)" lapā 4-21.

### **▲ BRĪDINĀJUMS**

Ikvienai automobilī esošajai personai, ieskaitot zīdaiņus un bērnus, vienmēr ir jābūt atbilstoši piesprādzētai. Nekad neturiet bērnu rokās vai klēpī, braucot automobilī. Spēki, kas tiek radīti avārijas laikā, izraus bērnu no jūsu rokām un var mest bērnu pret objektiem salonā. Vienmēr izmantojiet bērnu drošības sistēmu, kas ir piemērota jūsu bērna augumam un svaram.

### **\* PIEZĪME**

Mazi bērni tiek optimāli aizsargāti no traumām negadījuma laikā, ja tie sēž aizmugurējā sēdekļi, izmantojot bērnu drošības sistēmu, kas atbilst jūsu valstī spēkā esošo noteikumu prasībām. Pirms bērnu drošības sistēmas iegādes pārlicinieties, ka ir sertificēta tās atbilstība jūsu valsts drošības standartiem. Bērnu drošības sistēmai ir jābūt piemērotai jūsu

bērna augumam un svaram. Šo informāciju varat atrast uz bērnu drošības sistēmas etiķetes. Skatīt "bērnu drošības sistēma (child restraint system — CRS)" lapā 4-21.

## Lielāki bērni

Bērniem, kuri ir pārāk lieli bērnu drošības sistēmām, ir obligāti jāsež aizmugurējā sēdekļi un jāpiesprādzē klēpja/pleca drošības siksnas. Jostas klēpja daļa jānostiprina tā, lai tā piegulētu gurniem un atrastos pēc iespējas zemāk. Periodiski pārbaudiet, vai josta ir pareizi piesprādzēta. Bērna kustības var izmainīt drošības siksnas pozīciju. Negadījuma laikā bērni ir maksimāli droši tad, ja to kustību ierobežo piemērota aizmugurējā sēdekļa drošības sistēma. Ja lielākam bērnam, kas pārsniedzis 13 gadu vecumu, ir jāsež priekšējā sēdekli, bērnam jāpiesprādzē pieejamā klēpja/pleca drošības siksnā, un sēdekli ir jānovieto pēc iespējas tālāk uz aizmuguri. Bērni, kas nav vecāki par 13 gadiem, ir droši jānofiksē aizmugurējā sēdekļi. NEKAD neļaujiet bērnam, kurš nav vecāks par 13 gadiem, sēdēt priekšējā sēdekļi. NEKAD nelieciet pretēji braukšanas virzienam vērstu bērnu sēdekli automašīnas priekšējā sēdekļi. Ja pleca lences daļa nedaudz pieskaras bērna kaklam vai sejai, mēģiniet novietot bērnu tuvāk automobiļa centram. Ja pleca lence joprojām pieskaras sejai vai kaklam, bērnam jāatgriežas sēdēt bērnu drošības sistēmā.

### **▲ BRĪDINĀJUMS**

- Automobilim pārvietojoties, nekad neļaujiet plecu lencei pieskarties bērna kaklam vai sejai.

- Ja drošības siksnas nav pareizi uzliktas un pielāgotas bērniem, pastāv letāls vai nopietnu ievainojumu risks.

## Grūtnieces

Grūtniecēm ir ieteicams lietot drošības siksnu, lai mazinātu traumu iespējamību, ja notiek negadījums. Ja tiek lietota drošības josta, tās klēpja daļa jānovieto pēc iespējas zemāk, un tai pēc iespējas ciešāk jāpieguļ gurniem, nevis jābūt uzliktai pāri vēderam. Specifiskus ieteikumus varēs sniegt ārsts.

### ⚠ BRĪDINĀJUMS

Grūtnieces drošības jostas klēpja daļu nekādā gadījumā nedrīkst novietot pāri vēderam, kur atrodas auglis, vai virs vēdera, kur josta var saspīest augli trieciena laikā.

## Traumēts cilvēks

Ja tiek transportēts traumēts cilvēks, jālieto drošības siksnas. Nepieciešamības gadījumā ieteikumus varēs sniegt ārsts.

## Viens cilvēks uz vienu drošības siksnu

Divi cilvēki (tostarp arī bērni) nedrīkst lietot vienu drošības jostu. Negadījuma brīdī tas var pastiprināt savainojumus.

## Nenogulieties

Lai mazinātu ievainojumu iespējamību, ja notiek negadījums, un panāktu maksimālu drošības sistēmas efektivitāti, automobiļim pārvietojoties, visiem pasažieriem jāsež vertikāli un priekšējiem sēdekļiem jāatrodas vertikālā stāvoklī. Drošības siksnas nevar nodrošināt

pienācīgu aizsardzību, ja cilvēks aizmugurējā sēdekļī atrodas guļus stāvoklī vai ja priekšējais sēdekļis ir nolaists.

### ⚠ BRĪDINĀJUMS

Braukšana ar atgāztu sēdekļa atzveltni palielina nopietnu vai nāvējošu traumu gūšanas risku sadursmes vai pēkšņas apstāšanās gadījumā. Sēdekļa atzveltnes atgāzta pozīcija ievērojami samazina jūsu kustības ierobežošanas sistēmas (drošības siksnas un gaisa drošības spilvena) sniegto aizsardzību. Lai drošības siksnas darbotos pareizi, tai ir cieši jāpieguļ pie gurniem un krūškurvja. Jo vairāk atzveltnes ir atgāzta, jo lielāka iespēja, ka pasažiera gurni izslīdēs zem klēpja siksnas, izraisot nopietnus iekšējos ievainojumus, vai ka pasažiera kakls var sadurties ar pleca siksnu. Vadītājiem un pasažieriem obligāti jāsež pietiekami dziļi savā sēdekļī ar pareizi piesprādzētu drošības siksnu un sēdekļa atzveltni vertikālā pozīcijā.

## Drošības jostu aprūpe

Drošības siksnu sistēmas nedrīkst demontēt vai modificēt. Turklāt jāuzmanās, lai drošības jostas un to armatūru nesabojā sēdekļu enģes, durvis vai cita nevērīga darbība.

### ⚠ BRĪDINĀJUMS

- Kad aizmugurējā sēdekļa atzveltnes tiek pacelta atpakaļ vertikālā stāvoklī pēc tam, kad aizmugurējā sēdekļa atzveltnes bijusi nolocīta, rīkojieties uzmanīgi, lai nesabojātu drošības siksnas audumu vai sprādzi. Raugieties, lai sēdekļa siksnas audums vai sprādze neieķertos aizmugurējā sēdekļī. Drošības josta ar bojātu audumu vai sprādzi nebūs pietiekami stipra un sadursmes vai pēkšņas

apstāšanās laikā var nenostādāt, izraisot smagus savainojumus. Ja siksna audums vai sprādzes ir bojātas, nekavējoties tās nomainiet.

- Drošības siksna automobiļi, kas bijis slēgts saulainā laikā, var sakarst. Tās var izraisīt apdegumus zīdaiņiem un bērniem.

## Periodiska pārbaude

Ieteicams visām drošības siksniņām periodiski veikt pārbaudes, lai konstatētu iespējamo nodilumu vai bojājumus. Visas bojātās detaļas ir pēc iespējas ātrāk jānomaina.

## Drošības jostām jābūt tīrām un sausām

Ja jostas kļūst netīras, tās var notīrīt, izmantojot maigu ziepju šķīdumu un siltu ūdeni. Nedrīkst lietot balinātājus, krāsvielas, spēcīgus tīrīšanas līdzekļus vai beršanas līdzekļus, jo tādējādi var sabojāt jostas audumu un samazināt tā izturību.

## Kad nepieciešama drošības siksnu nomaiņa

Ja transportlīdzeklis ir bijis iesaistīts satiksmes negadījumā, viss drošības jostu bloks vai bloki ir jānomaina. Tā ir jādara arī tad, ja nav redzami bojājumi. Šādā gadījumā veiciet sistēmas nomaiņu profesionālā darbnīcā. Kia iesaka konsultēties ar pilnvarotu Kia izplatītāju / servisa partneri.

## bērnū drošības sistēma (child restraint system — CRS)

### Mūsu ieteikums: Bērniem vienmēr jābrauc aizmugurē

Zīdaiņi un mazi bērni ir jāievieto piemērotā uz aizmuguri vai priekšpusi pagrieztā bērnu drošības sistēmā, kas iepriekš ir pareizi nostiprināta pie transportlīdzekļa sēdekļa. Izlasiet un ievērojiet bērnu drošības sistēmas ražotāja montāžas un lietošanas instrukcijas.

Bērniem, kas jaunāki par 13 gadiem, vienmēr jāsedz aizmugurējos sēdekļos, izmantojot kustības ierobežošanas sistēmu, lai līdz minimumam samazinātu traumu risku negadījuma, pēkšņas apstāšanās vai pagriešanās laikā.

Negadījumu statistika liecina, ka bērnu drošība ir augstāka, ja viņi ir atbilstoši piesprādzēti aizmugurējos, nevis priekšējos sēdekļos. Ja bērns ir pārāk liels, lai lietotu bērnu drošības sistēmu, ir jāizmanto drošības josta.

Vairākumā valstu ir spēkā noteikumi, kas nosaka, ka bērniem automašīnā jālieto bērnu drošības sistēmas.

Tiesību akti attiecībā uz vecuma vai auguma/svara ierobežojumiem, lai bērnu drošības sistēmu vietā varētu izmantot drošības jostas, dažādās valstīs atšķiras, tādēļ jums vajadzētu uzzināt savā valstī (vai valstī, kurā braucat) spēkā esošās prasības.

Bērnu drošības sistēma ir pareizi jāuzstāda transportlīdzekļa sēdekļi. Izmantojiet komerciāli pieejamas bērnu drošības sistēmas, kas atbilst jūsu valstī noteiktajām prasībām.

### **▲ BRĪDINĀJUMS**

- Obligāti jāierobežo transportlīdzekļi braucošo bērnu kustība. Visu vecumu bērniem drošāk ir braukt aizmugurē-



jos sēdekļos. Nedrīkst novietot uz aizmuguri pagrieztu bērnu drošības sistēmu priekšējā pasažiera sēdekļī, ja vien nav deaktivizēts drošības spilvens.

- Obligāti ievērojiet bērnu drošības sistēmas ražotāja sniegtās montāžas un lietošanas instrukcijas.
- Vienmēr pareizi ievietojiet bērnu kustības ierobežošanas (bērnu drošības) sistēmā.
- Nelietojiet zīdaiņa pārnēsāšanas vēdera somu vai bērna drošības sēdekļīti, kas tiek pieākēts pie atzveltnes, jo šādi līdzekļi var nesniegt nepieciešamo aizsardzību negadījuma laikā.
- Pēc negadījuma nogādājiet sistēmu pārbaudei profesionālā servisā. Kia iesaka apmeklēt pilnvarotu Kia izplatītāju/servisa partneri.

## Bērnu drošības sistēmas (CRS) izvēle

### Lietošana

- Izvēlieties bērnu drošības sistēmu, kas piemērota jūsu bērna augumam un svaram. Šī informācija parasti ir atrodama uz etiķetes vai lietošanas instrukcijās.
- Izvēlieties bērnu drošības sistēmu, kuru iespējams pareizi montēt transportlīdzekļa sēdekļī, kur tā tiks lietota.

### \* INFORMĀCIJA

- Pārliecinieties, ka ir sertificēta bērnu drošības sistēmas atbilstība jūsu valsts drošības standartiem. Bērnu drošības sistēmu drīkst uzstādīt tikai tad, ja tā atbilst ECE-R44 vai ECE-R129, vai līdzvērtīgām prasībām.

- Izvēlieties bērnu drošības sistēmu, kas piemērota jūsu bērna augumam un svaram. Šī informācija parasti ir atrodama uz etiķetes vai lietošanas instrukcijās.
- Izvēlieties bērnu drošības sistēmu, kuru iespējams pareizi montēt transportlīdzekļa sēdekļī, kur tā tiks lietota. Informāciju par bērnu drošības sistēmu piemērošanu automobiļa sēdekļiem skatiet "Katras sēdēšanas pozīcijas piemērošana bērnu drošības sistēmām ar siksnu un ISOFIX saskaņā ar ANO noteikumiem (Informācija automobiļa lietotājiem un CRS ražotājiem)" lapā 4-27.
- Izlasiet un ievērojiet visus brīdinājumus un montāžas un lietošanas instrukcijas, kuras sniedzis bērnu drošības sistēmas ražotājs.

## Bērnu drošības sistēmu veidi

### Braukšanas/pretējā virzienā vērsta bērnu drošības sistēma

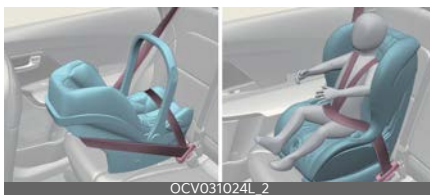

Uz aizmuguri pagrieztas bērnu drošības sistēmas ierobežo kustību, sēdēšanas virsmā atrodoties pret bērna muguru. Drošības jostu sistēma notur bērnu vietā un negadījuma laikā notur bērnu drošības sistēmā, kā arī mazina slodzi uz vāriņgajām kakla un mugurkaula zonām. Bērniem, kas jaunāki par vienu gadu, obligāti jālieto uz aizmuguri pagrieztas bērnu drošības sistēmas. Pastāv dažādi pretējā virzienā vērstu bērnu drošības

sistēmu veidi: bērnu drošības sistēmas, kas paredzētas tikai zīdaiņiem, var lietot tikai pozīcijā pretēji braukšanas virzienam. Konvertējamām un „trīs vienā” bērnu drošības sistēmām parasti ir lielāki augstuma un svara ierobežojumi pozīcijā pretēji braukšanas virzienam, ļaujot bērnu pārvadāt pretēji braukšanas virzienam ilgāku laiku.

Turpiniet izmantot bērnu drošības sistēmu braukšanas virzienam pretēji vērsta pozīcijā, kamēr bērni atbilst bērnu drošības sistēmas ražotāja auguma un svara ierobežojumiem.

Braukšanas virzienā vērsta bērnu drošības sistēmas nodrošina bērna ķermeņa kustības ierobežošanu, izmantojot drošības siksnu sistēmu. Turpiniet izmantot braukšanas virzienā vērstu bērnu drošības sistēmu ar drošības jostām, līdz tie sasniedz bērnu drošības sistēmas ražotāja norādīto maksimālo auguma vai svara limitu.

Kad bērns ir pārāk liels, lai lietotu braukšanas virzienā vērstu bērnu drošības sistēmu, bērniem jāpāriet uz „booster” tipa sēdekļa paliktņa lietošanu.

## Sēdekļa paliktņi

Sēdekļa paliktņis ir bērnu drošības sistēma, kuras mērķis ir labāk pielāgot automobiļa drošības siksnu sistēmu bērna vajadzībām. Sēdekļa paliktņis ļauj pozicionēt drošības siksnu tā, lai to varētu izvietot pāri bērna ķermeņa spēcīgākajām daļām. Bērniem jābrauc, sēžot sēdekļa paliktņi, kamēr tie vēl nav pietiekami lieli, lai pareizi lietotu drošības jostu bez sēdekļa paliktņa.

Lai drošības josta pareizi piegulētu, klēpja lencei ir jābūt ērti novietotai pāri augšstilbiem, nevis vēderam. Pleca lencei jābūt ērti novietotai pāri plecām un

krūškurvim, nevis pāri kaklam vai sejai. Bērniem, kas jaunāki par 13 gadiem, vienmēr jāsedzē aizmugurējos sēdekļos, izmantojot kustības ierobežošanas sistēmu, lai līdz minimumam samazinātu traumu risku negadījumā, pēkšņas apstāšanās vai pagriešanās laikā.

## Bērnu drošības sistēmas (CRS) uzstādīšana

### Lietošana

- Kārtīgi nostipriniet bērnu drošības sistēmu automašīnā.
- Pārliecinieties, ka bērnu drošības sistēma ir droši nostiprināta.
- Nostipriniet bērnu tā drošības sistēmā.

### ⚠ BRĪDINĀJUMS

- Pirms bērnu drošības sistēmas uzstādīšanas vienmēr izlasiet un ievērojiet bērnu drošības sistēmas ražotāja norādes. Visu brīdinājumu un instrukciju neievērošana var palielināt smagu savainojumu vai nāves gadījumu risku negadījuma laikā.
- Ja automašīnas galvas balsts neļauj pareizi uzstādīt bērnu drošības sistēmu, attiecīgā sēdekļa galvas balsts ir vai nu jānoregulē, vai pilnībā jānoņem.

### ⚠ UZMANĪBU

Slēgtā transportlīdzeklī bērnu drošības sistēma var ļoti sakarst. Lai izvairītos no apdegumiem, pirms bērna ievietošanas bērnu drošības sistēmā, pārbaudiet sēdēšanas virsmu un sprādzes.

## ISOFIX stiprinājums un augšējās jostas stiprinājums (ISOFIX stiprinājuma sistēma) bērniem | ISOFIX stiprinājuma sistēma bērniem

ISOFIX stiprinājumi ir metāla stieņi, kas iebūvēti transportlīdzeklī. Katrai ISOFIX sēdēšanas pozīcijai ir paredzēti divi apakšējie stiprinājumi, kas ļauj uzstādīt bērnu drošības sistēmu ar apakšējiem pieslēgumiem.



1 ISOFIX stiprinājuma vietas norāde

2 ISOFIX stiprinājums

ISOFIX stiprinājumi ir pieejami kreisajai un labajai ārējai aizmugures sēdēšanas pozīcijai.



### ⚠ BRĪDINĀJUMS

Nemēģiniet uzstādīt bērnu drošības sistēmu ar ISOFIX stiprinājumiem aizmugurējā centrālajā sēdēšanas pozīcijā. Šim sēdeklim ISOFIX stiprinājumi nav pieejami. Ārējo sēdekļu stiprinājumu izmantošana, lai uzstādītu bērnu drošības

sistēmu centrālajā aizmugurējā sēdēšanas pozīcijā, var izraisīt stiprinājumu bojājumus.

## Bērnu drošības sistēmas nostiprināšana, izmantojot „ISOFIX stiprinājuma” sistēmu

### Lietošana

- Pārvietojiet drošības jostas sprādzi tālāk no ISOFIX stiprinājumiem.
- Noņemiet no stiprinājumiem jebkādas citus priekšmetus.
- Novietojiet bērnu drošības sistēmu uz transportlīdzekļa sēdekļa, tad piestipriniet sēdekli pie ISOFIX stiprinājumiem saskaņā ar bērnu drošības ražotāja sniegtajām instrukcijām.

### ⚠ BRĪDINĀJUMS

Īstenojiet šādus drošības pasākumus, izmantojot ISOFIX sistēmu:

- Izlasiet visas bērnu drošības ražotāja sniegtās instrukcijas.
- Lai novērstu iespēju, ka bērns varētu sniegties pēc neievilkām drošības jostām, sasprādzējiet visas nelietotās aizmugurējo sēdekļu drošības jostas un ievelciet drošības jostas audumu, kas atrodas aiz bērna. Ja drošības jostas pleca lence apķeras ar bērna kaklu un drošības josta savelkas, bērns var noslāpt.
- NEDRĪKST pievienot vairāk nekā vienu bērnu drošības sistēmu pie viena un tā paša stiprinājuma. Tas var izraisīt stiprinājuma vai pieslēguma vaļīgumu vai lūšanu.
- Pēc negadījuma ISOFIX (i-Size) sistēma ir obligāti jāpārbauda jūsu izplatītājam. Negadījums var izraisīt ISOFIX sistēmas bojājumus, un tā var vairs

nenodrošināt pareizu bērnu drošības sistēmas nostiprināšanu.

## Bērnu drošības sistēmas nostiprināšana, izmantojot „Augšējās saites stiprinājumu” sistēmu

A tips



B tips



### Lietošana

- Novietojiet bērnu drošības sistēmas sēdekļa lenci pāri atzveltnei.
- Pievienojiet augšējo saiti pie augšējās saites stiprinājuma.
- Piestipriniet augšējo saiti atbilstoši bērnu drošības sistēmas ražotāja norādēm.

## ⚠ BRĪDINĀJUMS

Istenojiet šādus drošības pasākumus, izmantojot augšējo stiprinājumu:

- Izlasiet visas bērnu drošības ražotāja sniegtās instrukcijas.
- NEDRĪKST pievienot vairāk nekā vienu bērnu drošības sistēmu pie viena un tā paša ISOFIX augšējā stiprinājuma. Tas var izraisīt stiprinājuma vai pieslēguma vaļīgumu vai lūšanu.
- Nepievienojiet augšējā stiprinājuma jostu pie jebkādiem citiem elementiem, izņemot pareizo augšējo stiprinājumu. Ja josta tiek pievienota pie cita priekšmeta, tā var nedarboties pareizi.
- Bērnu drošības sistēmu stiprinājumi ir paredzēti tikai slodzēm, ko rada pareizi uzstādītas bērnu drošības sistēmas. Tos nekādā gadījumā nedrīkst lietot pieaugušo drošības jostām, jostu sistēmām vai jebkādu citu priekšmetu vai aprīkojuma piestiprināšanai transportlīdzeklim.

## Bērnu drošības sistēmas nostiprināšana ar klēpja/pleca drošības jostu



### Lietošana

- Novietojiet bērnu drošības sistēmu uz aizmugurējā sēdekļa un izvadiet klēpja/pleca jostu ap bērnu drošības sistēmu vai caur to, sekojot bērnu drošības sistēmas ražotāja instrukcijām.

- Nostipriniet klēpja/pleca jostas aizturi sprādzē.
- Pēc iespējas likvidējiet jostas vaļīgumu, pastumjot bērnu drošības sistēmu uz leju, vienlaikus vadot drošības jostu atpakaļ ievilcēja mehānismā.
- Pastumiet un pavelciet bērnu drošības sistēmu, lai pārliecinātos, ka drošības josta to stingri notur vietā.
- Ja jūsu bērnu drošības sistēmas ražotājs iesaka izmantot augšējo saiti ar klēpja/plecu jostu, skatiet šīs nodaļas sadaļu „Bērnu drošības sistēmas sēdekliša uzstādīšana, izmantojot „augšējā stiprinājuma saišu” sistēmu”.
- Lai noņemt bērnu drošības sistēmu, nospiediet atlaišanas pogu uz sprādzes, un tad izvelciet klēpja/pleca jostu ārā no bērnu drošības sistēmas un ļaujiet drošības jostai pilnībā ievilkties.

## Katras sēdēšanas pozīcijas piemērotība bērnu drošības sistēmām ar siksnu un ISOFIX saskaņā ar ANO noteikumiem (Informācija automobiļa lietotājiem un CRS ražotājiem)

- Jā: piemērota attiecīgās bērnu drošības sistēmas uzstādīšanai
- Nē: nav piemērota attiecīgās bērnu drošības sistēmas uzstādīšanai
- “-” : neattiecas
- Tabula attiecas uz modeļiem braukšanai labajā pusē. Iznemot informāciju par priekšējo pasažiera sēdekli, tabula attiecas arī uz modeļiem braukšanai labajā pusē. Attiecībā priekšējo pasažiera sēdekli modeļiem braukšanai labajā pusē, izmantojiet informāciju par sēdēšanas pozīciju Nr. 3.

**F:** novietots braukšanas virzienā

**R:** novietots pretēji braukšanas virzienam

Bērnu drošības sistēmu (CRS) kategorijas		Sēdēšanas pozīcijas						
		1	2	3		4	5	6
				Drošības spilvens ON (ieslēgts)	Drošības spilvens OFF (izslēgts)			
Universālā CRS ar drošības jostu		-	-	Nē	Jā <sup>*1</sup> (F, R)	Jā (F, R)	Jā <sup>*2</sup> (F, R)	Jā (F, R)
Izmēra CRS	ISOFIX CRF: F2, F2X, R1, R2	-	-	Nē	Nē	Jā	Nē	Jā
Zīdaiņa pārnēsāšanas grozs (ISOFIX uz sāniem pagrieztā CRS)	ISOFIX CRF: L1, L2	-	-	Nē	Nē	Nē	Nē	Nē
ISOFIX zīdaiņa* CRS (*: ISOFIX mazuļa CRS)	ISOFIX CRF: R1	-	-	Nē	Nē	Jā (R)	Nē	Jā (R)
ISOFIX zīdaiņa CRS — maza	ISOFIX CRF: F2, F2X, R2, R2X	-	-	Nē	Nē	Jā (F, R)	Nē	Jā (F, R)
ISOXIF zīdaiņa CRS — liela* (*: nav sēdekļa paliktņu)	ISOFIX CRF: F3, R3	-	-	Nē	Nē	Jā (F, R <sup>*3</sup> )	Nē	Jā (F, R <sup>*3</sup> )
Sēdekļa paliktņi — samazināta platuma	ISO CRF: B2	-	-	Nē	Nē	Jā <sup>*4</sup>	Nē	Jā <sup>*4</sup>
Sēdekļa paliktņi, pilna platuma	ISO CRF: B3	-	-	Nē	Nē	Jā <sup>*4</sup>	Nē	Jā <sup>*4</sup>

\* 1. Priekšā sēdošā pasažiera sēdekļa augstums jānoregulē visaugstākajā pozīcijā. (Sēdekļi numur 3)

\* 2. Sēdpozīcija (numur 5) nav piemērota, lai tajā uzstādītu bērnu drošības sistēmu ar balsta kājiņu.

\* 3. ISOFIX zīdaiņa pretēji braukšanas virzienam pagrieztas lielas CRS uzstādīšanai

- Vadītāja sēdekļi: sēdekļi jāpārviesto vidus pozīcijā. (Sēdekļi numur 1)

- Priekšējā pasažiera sēdekļi: sēdekļi jāpārviesto vidus pozīcijā. (Sēdekļi numur 3)

\* 4. Ja transportlīdzekļa galvas balsts neļauj uzstādīt CRS pareizā pozīcijā, galvas balsta stāvoklis attiecīgajai sēdēšanas pozīcijai ir no jauna jānoregulē vai arī vispār jānoņem.

Sēdekļa numura pozīcija transportlīdzeklī	
1	Priekšējā kreisā
2	Priekšējā centrālā
3	Priekšējā labā
4	2. rinda pa kreisi
5	2. rinda centrā
6	2. rinda pa labi



\* Ja nav deaktivizēts drošības spilvens, nekad uz aizmuguri pagrieztu bērnu drošības sistēmu nenovietojiet priekšējā pasažiera sēdekļi.

\* Attiecībā uz daļēji universālajām vai transportlīdzeklīm pielāgotām bērnu drošības sistēmām (ISOFIX vai CRS ar jostu), lūdzu, skatiet attiecīgās CRS instrukcijā sniegto transportlīdzekļu sarakstu.

## Ieteicamā CRS automobilim saskaņā ar ANO noteikumiem

Svara grupa	Nosaukums	Ražotājs	Stiprinājuma veids	ECE-R44 Apstiprinājuma nr.
40–83 cm	BABY-SAFE 3 i-SIZE CRS ar FLEX BASE i-SENSE sistēmu	Britax Römer	ISOFIX ar balsta kājiņu (vēsta pretēji braukšanas virzienam)	E1*129R03/04*0060
76–105 cm	TRIFIX <sup>2</sup> i-SIZE	Britax Römer	ISOFIX un AUGŠĒJĀ SAITE	E1*129R02/06*001
100–150 cm	KidFix i-SIZE	Britax Römer	ISOFIX un automobiļa drošības siksnas, izmantojot CRS klēpja siksnas vadotni	E1*129R03/04*0061
Grupa III	Viaggio 2-3 atspole	Peg Perego	ISOFIX un transportlīdzekļa drošības josta	ECE R44/04 - E24 - 0000256

## Bērnu drošības sistēmas ražotāja informācija

Britax Römer: [www.britax.com](http://www.britax.com)

Peg Perego: [www.pegperego.com](http://www.pegperego.com)

## Drošības spilvens — papildu kustības ierobežošanas sistēma

Modeļiem ar stūri kreisajā pusē

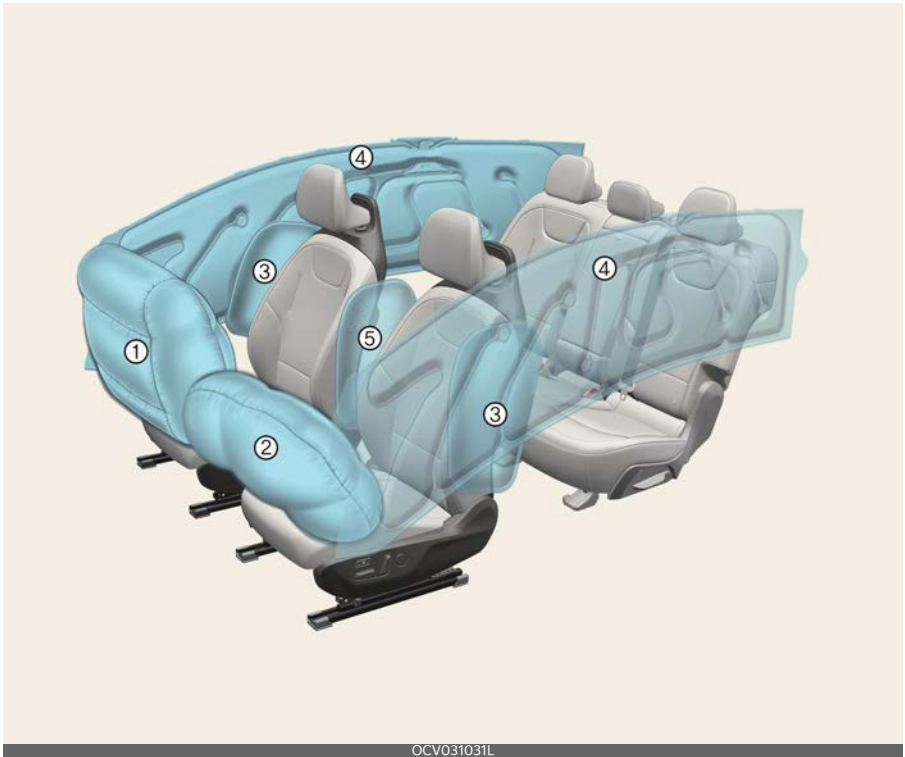

OCV031031L

\* Atkarībā no izvēlētā aprīkojuma vai valsts faktiski var nebūt pieejamas konkrētas jūsu transportlīdzekļa funkcijas.

- 1 Priekšējā pasažiera priekšējais spilvens
- 2 Vadītāja priekšējais drošības spilvens
- 3 Sānu drošības spilvens
- 4 Sānu galvas aizsardzības drošības spilvens
- 5 Priekšējais vidējais gaisa spilvens



Modeļiem braukšanai ceļa labajā pusē

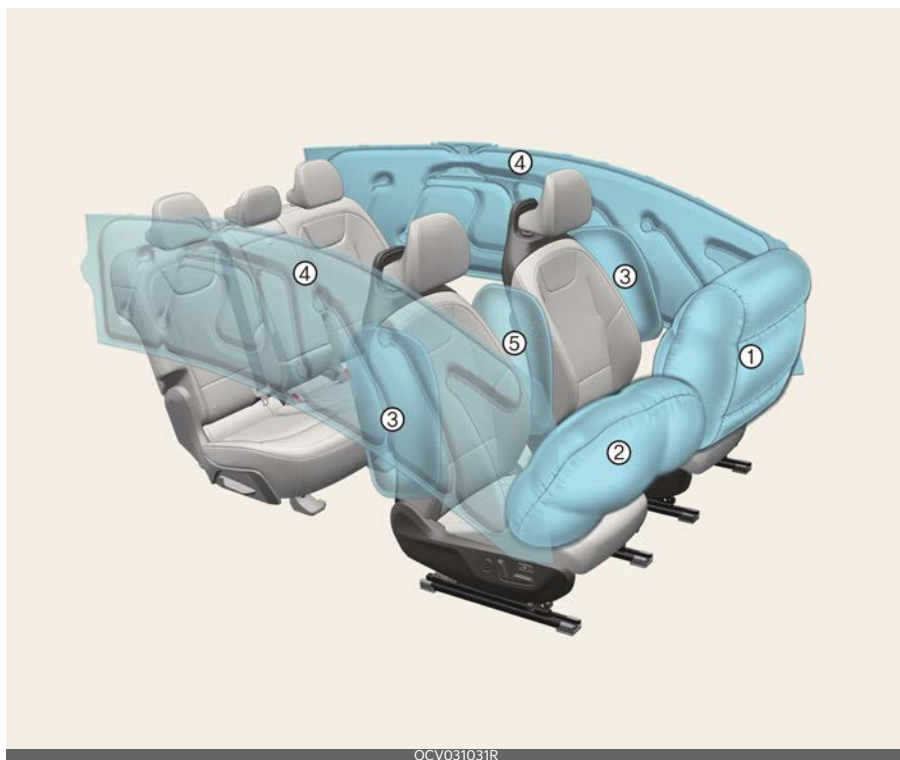

OCV031031R

\* Atkarībā no izvēlētā aprīkojuma vai valsts faktiski var nebūt pieejamas konkrētas jūsu transportlīdzekļa funkcijas.

- 1 Priekšējā pasažiera priekšējais spilvens
- 2 Vadītāja priekšējais drošības spilvens
- 3 Sānu drošības spilvens
- 4 Sānu galvas aizsardzības drošības spilvens
- 5 Priekšējais vidējais gaisa spilvens

## Kā darbojas drošības spilvenu sistēma?

- Drošības spilveni tiek aktivizēti (var piepūsties, ja nepieciešams) tikai tad, kad EV poga ir iestatīta ieslēgtā pozīcijā, un to var aktivizēt aptuveni 3 minūšu laikā pēc aizdedzes izslēgšanas.
- Drošības spilveni nekavējoties piepūšas nopietnas priekšējās vai sānu sadursmes gadījumā (ja aprīkojumā ir sānu drošības spilveni vai aizkarveida drošības spilveni), lai palīdzētu aizsargāt cilvēkus transportlīdzeklī no smagām traumām.
- Kopumā drošības spilveni ir paredzēti tam, lai piepūstos atkarībā no sadursmes smaguma un virziena utt. Šie divi faktori nosaka, vai sensori ģenerē elektronisku aktivizēšanas/piepūšanas signālu.
- Drošības spilveni tiks piepūsti atkarībā no sadursmes smaguma un virziena utt. Drošības spilveni netiks piepūsti visos avārijas vai sadursmes gadījumos.
- Priekšējie drošības spilveni spēj momentāni pilnībā piepūsties un atkal saplakt. Negadījuma laikā praktiski nav iespējams pamanīt, kā drošības spilveni piepūšas. Daudz biežāk gadās, ka jūs redzēsiet tikai drošības spilvenus, kas jau ir saplakuši un karājas no saviem nodalījumiem pēc tam, kad sadursme jau ir beigusies.
- Lai sniegtu aizsardzību smagas sadursmes gadījumā, drošības spilveniem ir jāpiepūšas ātri. Liels drošības spilvena piepūšanās ātrums ir nepieciešams tāpēc, ka laika periods, kurā notiek sadursme un drošības spilvenam ir jāatrodas starp braucēju un transportlīdzekļa komponentiem, pirms brau-

cējs tiek triekts pret šiem komponentiem, ir ļoti īss. Šis piepūšanās ātrums samazina potenciāli nāvējošu traumu risku smagas sadursmes gadījumā un līdz ar to ir neatņemama drošības spilvena konstrukcijas daļa.

- Tomēr drošības spilvena piepūšanās var izraisīt arī traumas, tostarp sejas nobrāzumus, sasitumus un kaulu lūzumus, jo piepūšanās ātrums nozīmē, ka drošības spilvens izplešas ar ļoti lielu spēku.
- Dažās situācijās saskarsme ar stūres rata drošības spilvenu var pat būt nāvējoša, jo īpaši tad, ja cilvēks atrodas pārāk tuvu stūres ratam.

### BRĪDINĀJUMS

- Pat automobiļi ar drošības spilveniem un pasažieriem vienmēr ir jāuzliek komplektācijā esošās drošības siksnas, lai mazinātu ievainojumu risku un smagumu sadursmes gadījumā vai lielākajā daļā apgāšanās situāciju.
- SRS un spriegotāji satur sprādzienbīstamas ķīmiskās vielas. Nododot automobili metāllūžņos, nenoņemot no tās SRS un spriegotājus, var tikt izraisīts ugunsgrēks. Pirms automobiļa nodošanas metāllūžņos, sazinieties ar profesionālu remontdarbnieku. Kia iesaka apmeklēt pilnvarotu Kia izplatītāju/ servisa partneri.
- Sargājiet SRS daļas un vadus no ūdens vai jebkāda šķidrums. Ja SRS komponenti nedarbojas, nonākot saskarē ar ūdeni vai šķidrumiem, var tikt izraisīts ugunsgrēks vai smagi ievainojumi.
- Lai izvairītos no smagas traumas vai nāves drošības spilvenu aktivizēšanas dēļ sadursmes gadījumā, vadītājam jābūt jāsedz, cik vien tālu iespējams no

stūres rata drošības spilvena. Priekšējam pasažierim vienmēr vajadzētu atbīdīt savu sēdekli, cik vien tālu iespējams, un sēdēt dziļi savā sēdekļī.

- Sadursmes gadījumā drošības spilvens nekavējoties piepūšas, pasažieri var gūt ievainojumus drošības spilvena izplešanās spēka rezultātā, ja viņi neatrodas pareizā stāvoklī.
- Drošības spilvenu piepūšanās var izraisīt ievainojumus, ietverot sejas vai ķermeņa nobrāzumus, sasista stikla izraisītus savainojumus vai apdegumus.

## \* PIEZĪME

### Ja automobilis ir aprīkots ar apgāšanās sensoru

Drošības spilveni nekavējoties piepūšas apgāšanās gadījumā (ja aprīkojumā ir sānu drošības spilveni vai aizkarveida drošības spilvens), lai palīdzētu aizsargāt cilvēkus automobilī no smagām traumām.

## Troksnis un dūmi

Drošības spilveni piepūšas ar skaļu troksni un transportlīdzekļa salonā rada dūmus un putekļus. Tas ir normāli, un to izraisa drošības spilvena piepūšanas ierīces nostrādāšana. Pēc drošības spilvena piepūšanās iespējamas ievērojamas elpošanas grūtības, ko izraisa jūsu krūškurvja saskaršanās gan ar drošības jostu, gan ar drošības spilvenu, kā arī dūmu un putekļu ieelpošana.

**Pēc trieciena pēc iespējas drīzāk atveriet durvis un/vai logus, lai mazinātu diskomfortu un saīsinātu laiku, kurā automašīnā esošie cilvēki tiek pakļauti dūmu un putekļu iedarbībai.**

Lai gan dūmi un putekļi nav toksiski, tie var izraisīt ādas (acu, deguna, kakla utt.) kairinājumu. Tādā gadījumā nekavējoties mazgājiet un skalojiet ar aukstu ūdeni, un sazinieties ar ārstu, ja simptoms neizzūd.

## ▲ BRĪDINĀJUMS

- Kad drošības spilveni aktivizējas, ar tiem saistītās daļas stūres rata un/vai instrumentu panelī, un/vai abās jumta vadotņu pusēs virs priekšējām un aizmugurējām durvīm ir ļoti karstas. Lai izvairītos no traumas, nepieskarieties drošības spilvena glabāšanas zonas iekšējiem komponentiem uzreiz pēc drošības spilvena piepūšanās.
- Neuzstādiet vai nenovietojiet nekādus piederumus drošības spilvenu aktivizēšanās vietu tuvumā, piemēram, pie instrumentu paneļa, logiem, statņiem un jumta vadotnēm.

## Drošības spilvena brīdinājuma un indikatora lampiņa

### Gaisa spilvena brīdinājuma lampiņa 🚨

#### Darbības nosacījumi

- Kad darbojas dzinējs
  - Drošības spilvena brīdinājuma lampiņai jāiedegas uz apmēram 3-6 sekundēm un tad jānodziest.

#### Kļūme

- Drošības spilvena brīdinājuma lampiņa īsi neieslēdzas, kad automobilis ir iedarbināts.
- Drošības spilvena brīdinājuma lampiņa paliek iedegta uz aptuveni 3-6 sekundēm.

- Drošības spilvena brīdinājuma lampiņa iedegas, kad automobilis atrodas kustībā.

### Priekšējā pasažiera priekšējā drošības spilvena ieslēgšanas (ON)/ izslēgšanas (OFF) slēdzis (ja ir aprikojumā)

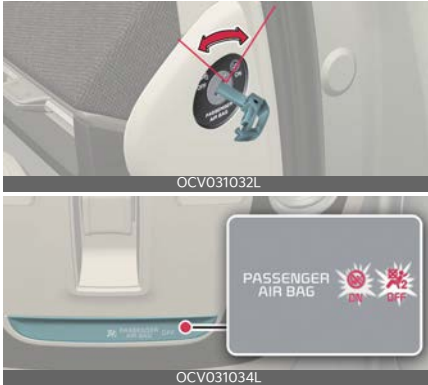

### Lietošana

- Ievietojiet universālo atslēgu pasažiera priekšējā drošības spilvena ieslēgšanas (ON)/izslēgšanas (OFF) slēdži
- Pagrieziet atslēgu, lai aktivizētu/deaktivizētu pasažiera priekšējo drošības spilvenu.
  - Kad uz priekšējā pasažiera sēdekļa ir uzstādīta bērnu drošības sistēma.
  - Kad sēdeklis nav aizņemts.

### Priekšējā pasažiera drošības spilvena ieslēgšanas (ON)/ izslēgšanas (OFF) indikators



### Darbības nosacījumi

- Pēc tam, kad ieslēgts dzinējs
  - Priekšējā pasažiera drošības spilvena ieslēgšanas (ON)/ izslēgšanas (OFF) indikators deg aptuveni 4 sekundes.
- Kad pasažiera priekšējā drošības spilvena ieslēgšanas/izslēgšanas slēdzis ir iestatīts ieslēgšanas/izslēgšanas pozīcijā
  - Deg priekšējā pasažiera drošības spilvena ieslēgšanas (ON)/ izslēgšanas (OFF) indikators.

### Apstākļi, kādos nav iespējama darbība

- Kad automobilis darbojas, aptuveni 3 minūšu laikā pēc tā izslēgšanas
  - Priekšējā drošības spilvena ieslēgšanas (ON)/ izslēgšanas (OFF) indikators neiedegas.

### ⚠ BRĪDINĀJUMS

- Priekšējā drošības spilvena ieslēgšanas/izslēgšanas slēdzis ir pagriezams, izmantojot līdzīgu sīku, cietu priekšmetu. Vienmēr pārbaudiet priekšējā drošības spilvena ieslēgšanas/izslēgšanas slēdža un priekšējā pasažiera drošības spilvena ieslēgšanas/izslēgšanas indikatora stāvokli.
- Vadītājs ir atbildīgs par pareizu pasažiera priekšējā drošības spilvena ieslēgšanas/izslēgšanas slēdža pozīciju.
- Deaktivizējiet pasažiera priekšējo drošības spilvenu tikai tad, kad EV poga ir izslēgtā stāvoklī, citādi SRS vadības moduļi var rasties darbības kļūmes. Var rasties arī bīstama situācija, ka vadītāja un/vai priekšējā pasažiera un/vai sānu un aizkarveida drošības

spilvens sadursmes laikā neaktivizējas vai aktivizējas nepareizi.

- Nedrīkst uzstādīt pretēji braukšanas virzienam vērstu bērnu sēdekli priekšējā pasažiera sēdekli, ja vien nav deaktivizēts pasažiera drošības spilvens. Avārijas gadījumā, drošības spilvenam aktivizējoties, zīdains vai bērns var gūt smagas vai nāvējošas traumas.
- Ja arī jūsu automobilis ir aprīkots ar pasažiera priekšējā drošības spilvena ieslēgšanas/izslēgšanas slēdzi, neuzstādiet bērnu drošības sistēmu priekšējā pasažiera sēdekli. Bērnu drošības sistēmu nekādā gadījumā nedrīkst uzstādīt priekšējā sēdekli. Bērniem, kuri ir pārāk lieli bērnu drošības sistēmām, ir obligāti jāsēž aizmugurējā sēdekli un jāpiesprādzē klēpja/pleca drošības siksnas. Negadījuma laikā bērni ir maksimāli droši tad, ja to kustību ierobežo piemērota aizmugurējā sēdekļa drošības sistēma.
- Tiklīdz bērna sēdeklītis priekšējā pasažiera sēdekli vairs nav vajadzīgs, atkal aktivizējiet priekšējā pasažiera drošības spilvenu.
- Nekad nelieciet neko virsū un neievietojiet priekšmetus nevienā sīkajā atverē pie sānu drošības spilvenu marķējumiem, kas piestiprināti pie automobiļa sēdekļiem. Kad drošības spilvens aktivizējas, priekšmets var ietekmēt tā izplešanos un izraisīt negaidītu negadījumu vai miesas bojājumus.
- Uz drošības spilvenu moduļiem uz stūres, instrumentu paneļa, priekšējā aizsargstikla vai priekšējā pasažiera paneļa virs cimdu nodalījuma vai šo moduļu tuvumā nedrīkst novietot priekšmetus (piemēram, avārijas paliktņa pārsegu, mobilā tālruņa turē-

tāju, glāžu turētāju, parfimēriju vai uzlīmes). Šādi priekšmeti var izraisīt traumas, ja transportlīdzeklis iekļūst sadursmē, kas ir pietiekami spēcīga, lai tiktu aktivizēti drošības spilveni. Nenovietojiet priekšmetus virs drošības spilvena vai starp drošības spilvenu un sevi.

## ▲ UZMANĪBU

- Ja pasažiera priekšējā drošības spilvena ieslēgšanas/izslēgšanas slēdzis nedarbojas pareizi, instrumentu panelī iedegsies drošības spilvena brīdinājuma lampiņa. Pasažiera priekšējā drošības spilvena ieslēgšanas indikators (☞) neiedegsies (iedegas pasažiera priekšējā drošības spilvena ieslēgšanas indikators), SRS vadības modulis atkal aktivizēs pasažiera priekšējo drošības spilvenu, un pasažiera priekšējais drošības spilvens piepūtsies frontāla trieciena avārijā gadījumā arī tad, ja pasažiera priekšējā drošības spilvena ieslēgšanas/izslēgšanas slēdzis būs iestatīts izslēgtā pozīcijā (☞). Šajā gadījumā veiciet sistēmas pārbaudi profesionālā servisā. Kia iesaka apmeklēt pilnvarotu Kia izplatītāju/servisa partneri.
- Ja SRS drošības spilvena brīdinājuma lampiņa mirgo vai neiedegas, kad EV poga ir ieslēgtā pozīcijā, vai arī tā deg, kad automašīna ir kustībā, veiciet sistēmas pārbaudi profesionālā darbnīcā. Kia iesaka apmeklēt pilnvarotu Kia izplatītāju/servisa partneri.

## \* PIEZĪME

- Kad pasažiera priekšējā drošības spilvena ieslēgšanas/izslēgšanas slēdzis atrodas ieslēgtā pozīcijā, pasažiera priekšējais drošības spilvens ir aktivi-

zēts, un bērna vai zīdaiņa sēdekļi priekšējā pasažiera sēdekli uzstādīt nedrīkst.

- Kad pasažiera priekšējā drošības spilvena ieslēgšanas/izslēgšanas slēdzis atrodas izslēgtā pozīcijā, pasažiera priekšējais drošības spilvens ir deaktivizēts.

## SRS komponenti un funkcijas

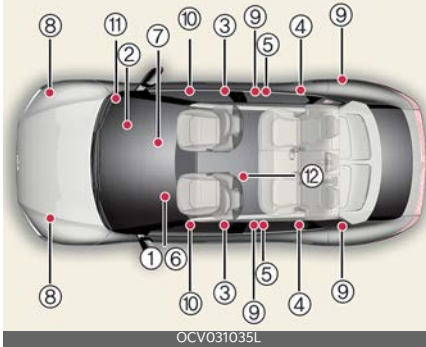

\* Atkarībā no izvēlētā aprīkojuma vai valsts faktiski var nebūt pieejamas konkrētas jūsu transportlīdzekļa funkcijas.

- 1 Vadītāja priekšējā drošības spilvena modulis
- 2 Pasažiera priekšējā drošības spilvena modulis
- 3 Sānu drošības spilvenu modulis
- 4 Sānu galvas aizsardzības drošības spilvenu modulis
- 5 Ievēlētā mehānisma spriegotāju bloki
- 6 Gaisa spilvena brīdinājuma lampa
- 7 SRS vadības modulis (SRSCM) / apgāšanās sensors
- 8 Priekšējās sadursmes sensori
- 9 Sānu sadursmes sensori
- 10 Sānu spiediena sensori

11 Priekšējā pasažiera priekšējā drošības spilvena ieslēgšanas (ON)/izslēgšanas (OFF) slēdzis

12 Vadītāja centrālā drošības spilvena modulis

## Darbības nosacījumi

- EV poga ir ieslēgtā pozīcijā
  - SRS drošības spilvena brīdinājuma lampa iedegsies uz apmēram 6 sekundēm un nodzīsies.

## ⚠ BRĪDINĀJUMS

Ja konstatējat kādu no zemāk aprakstītajiem apstākļiem, tas norāda, ka SRS sistēma nedarbojas pareizi: Šajā gadījumā veiciet sistēmas pārbaudi profesionālā servisā. Kia iesaka apmeklēt pilnvarotu Kia izplatītāju/servisa partneri.

- Ieslēdzot aizdedzi, lampa uz īsu brīdi neiedegas.
- Lampa paliek iedegta pēc šī 6 sekunžu perioda.
- Lampa iedegas, kamēr transportlīdzeklis pārvietojas.
- Lampa mirgo, ja transportlīdzeklis ir iedarbināts.

Vadītāja priekšējais drošības spilvens (1)



Vadītāja priekšējais drošības spilvens  
(2)



Vadītāja priekšējais drošības spilvens  
(3)



Priekšējā pasažiera priekšējais spilvens



Drošības spilvenu moduļi atrodas gan stūres rata centrā, gan priekšējā pasažiera priekšējā panelī virs cimdu nodalījuma. Ja SRSCM konstatē pietiekami spēcīgu triecienu pret transportlīdzekļa priekšpusi, tā automātiski aktivizēs priekšējos drošības spilvenus.

Kad drošības spilveni tiek aktivizēti, spiediens, ko rada drošības spilveni, piepūšoties, izraisīs paliktņu pārsegos iestrādāto plīšanas šuvju atdalīšanos. Tālāka pārsega atvēršanās pēc tam ļauj drošības spilveniem piepūsties pilnībā. Pilnībā piepūsts drošības spilvens kombinācijā ar pareizi piesprādzētu drošības siksnu palēnina vadītāja vai pasažiera ķermeņa kustību uz priekšu, mazinot galvas un krūškurvja traumu risku.

Pēc pilnas piepūšanās drošības spilvens nekavējoties sāk saplakt, ļaujot vadītājam redzēt ceļu un stūrēt vai lietot citus vadības elementus.

### ⚠ BRĪDINĀJUMS

- Neuzstādi un nenovietojiet piederumus (krūzes turētāju, kompaktdisku turētāju, uzlīmi u. c.) uz priekšējā pasažiera paneļa virs cimdu nodalījuma automobiļī ar pasažiera drošības spilvenu. Pasažiera drošības spilvena piepūšanās gadījumā šādi priekšmeti var bīstamā veidā tikt izmesti un izraisīt ievainojumus.
- Uzstādot šķidrā gaisa atsvaidzinātāja tvertni automašīnā, novietojiet to instrumentu paneļa tuvumā vai uz instrumentu paneļa virsmas. Pasažiera drošības spilvena piepūšanās gadījumā tas var bīstamā veidā tikt izmests un izraisīt ievainojumus.
- Ja drošības spilvens tiek aktivizēts, var būt skaļš troksnis un pēc tam automobiļī var izdalīties smalki putekļi. Šie apstākļi ir normāli un neliecina par problēmu — drošības spilveni šajā smalkajā pulverī ir iepakoti. Putekļi, kas rodas drošības spilvenu aktivizēšanās laikā, dažiem cilvēkiem var izraisīt ādas vai acu kairinājumu, kā arī saasināt astmu. Pēc negadījuma, kurā tikuši aktivizēti drošības spilveni, vienmēr rūpīgi nomazgājiet saskarē nonākušo ādu ar aukstu ūdeni un maigām ziepēm.
- SRS var darboties tikai tad, kad EV poga ir ieslēgtā pozīcijā, un aptuveni 3 minūšu laikā pēc transportlīdzekļa ieslēgšanas izslēgtā pozīcijā. Ja SRS drošības spilvena brīdinājuma lampa nedeg vai paliek iledgta vēl pēc apmēram 6 sekunžu ilgās degšanas, ja EV poga ir ieslēgtā pozīcijā, vai arī



pēc dzinēja iedarbināšanas, iedegas braukšanas laikā, SRS sistēma nedarbojas pareizi. Šajā gadījumā veiciet sistēmas pārbaudi profesionālā servisā. Kia iesaka apmeklēt pilnvarotu Kia izplatītāju/servisa partneri.

- Pirms drošinātāja nomaiņas vai akumulatora spaiļes atvienošanas nospiediet EV pogu IZSLĒGTĀ pozīcijā. Nekad neizņemiet vai nomainiet drošības spilvena drošinātāju(-s), kad EV poga ir ieslēgtā pozīcijā. Neievērojot šo brīdinājumu, iedegsies SRS drošības spilvena brīdinājuma lampiņa.

## Vadītāja un pasažiera priekšējie drošības spilveni



Par sistēmas klātbūtni liecina uzraksts „AIR BAG” (DROŠĪBAS SPILVENS), kas iegravēts drošības spilvenu paliktņa pārsegā uz stūres rata un priekšējā panela paliktņā pasažiera pusē virs cimdu nodalījuma.

### ▲ BRĪDINĀJUMS

- Vadītāja rokām jāatrodas uz stūres atbilstoši plkst. 9.00 un 3.00 pozīcijai. Pasažiera rokām un plaukstām jāatrodas klēpī.
- Obligāti piesprādzējiet drošības siksnas un lietojiet bērnu drošības sistēmas — katrā braucienā, vienmēr un visiem! Drošības spilveni piepūšas ar ievērojamu spēku, un tas notiek acumirkļi. Drošības siksnas palīdz noturēt pasažierus pareizā pozīcijā, lai drošības spilvena darbība būtu maksimāli efektīva.

Nepareizi piesprādzējies un pasažieri bez siksnas var tikt smagi ievainoti pat ar drošības spilveniem, tiem piepūšoties. Vienmēr ievērojiet šajā rokasgrāmatā esošo piesardzības pasākumus attiecībā uz drošības siksnām, drošības spilveniem un pasažiera drošību.

- Lai mazinātu nopietnu vai letālu ievainojumu risku un lai drošības sistēmas darbība būtu maksimāli efektīva:
  - nedrīkst ievietot bērnu nekāda veida bērnu sēdekļī vai uz sēdekļa paliktņa priekšējā sēdekļī.
  - ABC (Always Buckle Children) — obligāti piesprādzējiet bērnus aizmugurējā sēdekļī. Tā ir drošākā vieta jebkura vecuma bērnam.
  - Priekšējie un sānu drošības spilveni var izraisīt ievainojumus pasažieriem, kuri priekšējos sēdekļos atrodas nepareizā pozīcijā.
  - Pārvietojiet sēdekli tik tālu no priekšējiem drošības spilveniem, cik ir ērti, vienlaikus saglabājot kontroli pār automašīnu.
  - Ne jūs, ne pasažieri nedrīkst sēdēt vai noliekties pārāk tuvu drošības spilveniem. Nepareizi sēdoši vadītāji un pasažieri var tikt nopietni ievainoti, drošības spilveniem piepūšoties.
  - Nekad neatbalstieties pret durvīm vai centrālo konsoli — vienmēr sēdiet vertikālā stāvoklī.
  - Nedrīkst novietot priekšmetus virs drošības spilvenu moduļiem vai to tuvumā uz stūres rata, instrumentu panela un priekšējā pasažiera panela virs cimdu nodalījuma, jo jebkurš šāds priekšmets var nodarīt kaitējumu, ja automobilis cieš pie-



tiekami smagā avārijā, kā rezultātā tiek aktivizēti drošības spilveni.

- Ja SRS drošības spilvenu brīdinājuma lampiņa braukšanas laikā deg, veiciet sistēmas pārbaudi profesionālā remontdarbnīcā. Kia iesaka apmeklēt pilnvarotu Kia izplatītāju/servisa partneri.
- Drošības spilvenus var izmantot tikai vienu reizi — veiciet sistēmas nomaiņu profesionālā remontdarbnīcā.  
Kia iesaka apmeklēt pilnvarotu Kia izplatītāju/servisa partneri.
- SRS paredzēta, lai aktivizētu priekšējos drošības spilvenus tikai tad, ja trieciens ir pietiekoši smags. Turklāt drošības spilveni tiks aktivizēti tikai vienu reizi. Obligāti jāpiesprādzē drošības siksnas.
- Priekšējos drošības spilvenus nav paredzēts aktivizēt avārijās ar sānu triecienu, aizmugures triecienu vai apgāšanos. Turklāt priekšējie drošības spilveni netiks aktivizēti frontālajās avārijās, nesasniedzot aktivizēšanās sliekšni.
- Bērnu drošības sistēmu nekādā gadījumā nedrīkst uzstādīt priekšējā sēdekļī. Avārijas gadījumā, drošības spilvenam aktivizējoties, zīdains vai bērns var gūt smagas vai nāvējošas traumas.
- 13 gadu veciem bērniem un jaunākiem vienmēr jābūt pareizi piesprādzētiem aizmugurējā sēdekļī. Nedrīkst ļaut bērniem braukt priekšējā pasažiera sēdekļī. Ja bērnam, kurš ir vecāks par 13 gadiem, jābūt pareizi jāpiesprādzē drošības siksnā, un sēdekļis jāpārvieta pēc iespējas tālāk uz aizmuguri.

- Lai jebkāda veida avārijās gūtu maksimāli drošu aizsardzību, visiem pasažieriem, ieskaitot vadītāju, obligāti jāpiesprādzē drošības siksnas neatkarīgi no tā, vai sēdvietā arī ir vai nav aprīkota ar drošības spilvenu, kas mazina smagu vai nāvējošu ievainojumu risku avārijas gadījumā. Automobilim braucot, nesēdieties un nenoliecieties pārāk tuvu drošības spilveniem.
- Nepareiza sēdēšana vai atrašanās nepareizā pozīcijā avārijas gadījumā var izraisīt smagas vai nāvējošas traumas. Visiem braucējiem automobilī jābūt vertikāli, atzveltni jābūt vertikālā pozīcijā, sēdekļa spilvena centrā ar piesprādzētu drošības jostu, kājām jābūt ērti izstieptām, un pēdām jāatrodas uz grīdas, līdz automobilis tiek apturēts.
- SRS drošības spilvenu sistēmai jāaktivizējas ļoti ātri, lai avārijas gadījumā nodrošinātu aizsardzību. Ja braucējs neatrodas pareizā pozīcijā tāpēc, ka nav piesprādzēta drošības siksnā, drošības spilvens var triekties pret braucēju, izraisot smagas vai nāvējošas traumas.

### Sānu drošības spilvens un priekšējais centrālais drošības spilvens

Jūsu automobilis ir aprīkots ar sānu drošības spilvenu, gan priekšējo, gan priekšējā vidējo drošības spilvenu katram priekšējam sēdeklim



\* Transportlīdzeklī faktiski uzstādītie gaisa drošības spilveni var atšķirties no attēlā redzamajiem.

Drošības spilvena mērķis ir sniegt aizsardzību vadītājam un/vai priekšējam pasažierim, ko nespēj sniegt viena pati drošības josta.

Sānu drošības spilveni un priekšējais centrālais drošības spilvens izstrādāti tā, lai aktivizētos tikai sānu sadursmēs ar noteiktu trieciena spēku atkarībā no avārijas smaguma. Sānu drošības spilveniem un vadītāja centrālajam drošības spilvenam nav paredzēts aktivizēties pilnīgi visās sānu sadursmes situācijās.

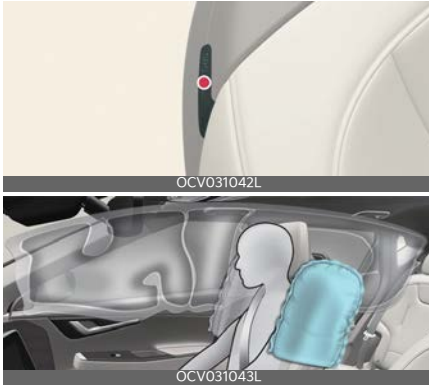

\* Transportlīdzeklī faktiski uzstādītie gaisa drošības spilveni var atšķirties no attēlā redzamajiem.

### **▲ BRĪDINĀJUMS**

- Neļaujiet pasažieriem noliekt galvu vai ķermeni durvju virzienā, novietot rokas uz durvīm, izstiept rokas ārā pa logu vai novietot priekšmetus starp durvīm un pasažieriem, kad viņi sēž sēdekļos, kas ir aprīkoti ar sānu un/vai aizkarveida drošības spilveniem.
- Sānu drošības spilvens un priekšējais centrālais drošības spilvens papildina vadītāja un pasažiera drošības jostu

sistēmas, bet tās neaizstāj. Tāpēc, automobilim pārvietojoties, vienmēr ir jāpiesprādzē drošības siksnas. Drošības spilveni aktivizējas tikai noteiktos sānu trieciena vai apgāšanās apstākļos (tikai automobiļos, kas aprīkoti ar apgāšanās sensoru), kas ir pietiekami smagi, lai radītu nopietnas traumas automobiļa pasažieriem.

- Lai nodrošinātu labāko sānu drošības spilvenu sistēmas aizsardzību un izvairītos no sānu drošības spilvena aktivizēšanās izraisītiem ievainojumiem, abiem priekšējos sēdekļos sēdošajiem ir jāsež vertikālā stāvoklī ar pareizi piesprādzētu drošības siksnu.
  - Nelietojiet papildu sēdekļu pārvalkus.
  - Sēdekļu pārvalku lietošana var mazināt vai pilnībā likvidēt sistēmas efektivitāti.
  - Lai novērstu neparedzētu sānu drošības spilvena un vadītāja centrālā drošības spilvena aktivizēšanos, kas var radīt savainojumus, izvairieties no trieciena pa sānu trieciena sensoru, kad EV poga ir ieslēgtā pozīcijā un aptuveni 3 minūšu laikā pēc transportlīdzekļa izslēgšanas.
  - Ja sēdekļi vai sēdekļa pārvalks ir bojāts, veiciet sistēmas apkopi profesionālā remontdarbnīcā.
- Kia iesaka apmeklēt pilnvarotu Kia izplatītāju/servisa partneri.
- Nenovietojiet priekšmetus virs drošības spilvena vai starp drošības spilvenu un sevi. Nepiestipriniet priekšmetus ap zonu, kurā drošības spilvens piepūšas, piemēram, ap durvīm, sānu durvju stiklu, priekšējo un aizmugurējo kolonnu.
  - Nenovietojiet priekšmetus starp durvīm un sēdekli. Kad sānu drošības

spilvens piepūšas, šie priekšmeti var tikt mestī pa gaisu un kļūt bīstami.

- Neuzstādiē piederumus sānu drošības spilvenu tuvumā.

## \* PIEZĪME

- **Ja automobilis ir aprīkots ar apgāšanās sensoru**

Drošības spilveni nekavējoties piepūšas apgāšanās gadījumā (ja aprīkojumā ir sānu drošības spilveni vai aizkarveida drošības spilvens), lai palīdzētu aizsargāt cilvēkus automobilī no smagām traumām.

## Sānu galvas aizsardzības drošības spilvens

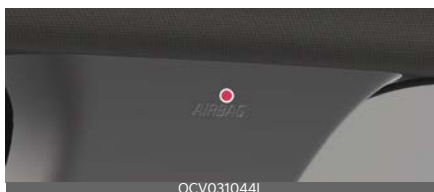

OVC031044L



OVC031045L

\* Transportlīdzeklī faktiski uzstādītie gaisa drošības spilveni var atšķirties no attēlā redzamajiem.

Sānu galvas aizsardzības drošības spilveni atrodas jumta vadotņu abās pusēs virs priekšējam un aizmugurējām durvīm.

Tie izstrādāti, lai noteiktās sānu sadursmes situācijās palīdzētu aizsargāt priekšā un aizmugurē ārmalās sēdošo galvas.

Sānu galvas aizsardzības drošības spilveniem ir paredzēts aktivizēties zināmās sānu sadursmes situācijās, atkarībā no sadursmes spēka. Aizkarveida drošības spilvenus nav paredzēts aktivizēt visās sānu triecienu situācijās vai frontālas vai aizmugures sadursmes situācijās, vai vairākumā apgāšanās situāciju.

## ⚠ BRĪDINĀJUMS

- Iepriekš minēto norādījumu neievērošanas dēļ transportlīdzekļa pasažieri negadījumā var gūt traumas vai iet bojā.
  - Drošības apsvērumu dēļ nepakariet smagus priekšmetus uz mēteļu āķiem.
  - Lai sānu un aizkarveida drošības spilveni nodrošinātu labāko aizsardzību, abiem priekšējos sēdekļos sēdošajiem un abiem aizmugures pasažieriem ir jāsež vertikālā stāvoklī ar pareizi piesprādzētām drošības siksnām.
  - Svarīgi, lai bērni sēdētu atbilstošā bērnu drošības sistēmā aizmugures sēdekļi.
  - Kad bērni tiek apsēdināti malējos aizmugurējos sēdekļos, viņiem jāatrodas atbilstošā bērnu drošības sistēmā.
  - Pārliecinieties, lai bērnu drošības sistēma būtu novietota pēc iespējas tālāk no durvīm, un nostipriniet bērnu drošības sistēmu nekustīgā stāvoklī.
  - Neļaujiet pasažieriem noliekt galvu vai ķermeni durvju virzienā, novietot rokas uz durvīm, izstiept rokas ārā pa logu vai novietot priekšmetus starp durvīm un pasažieriem, kad viņi sež sēdekļos, kas ir aprīkoti ar sānu un/vai aizkarveida drošības spilveniem.

- Nekad nemēģiniet atvērt vai remontēt aizkarveida drošības spilvenu sistēmas komponentus. Nepieciešamības gadījumā veiciet sistēmas apkopi profesionālā remontdarbnīcā. Kia iesaka apmeklēt pilnvarotu Kia izplatītāju/servisa partneri.
- Nenovietojiet priekšmetus virs drošības spilvena. Nepiestipriniet priekšmetus ap zonu, kurā drošības spilvens piepūšas, piemēram, ap durvīm, sānu durvju stiklu, priekšējo un aizmugurējo kolonnu, jumta sānu vadotni.
- Nepakariet uz apgērbu pakaramā cietus vai lūstošus priekšmetus.

#### \* PIEZĪME

##### **Ja automobilis ir aprīkots ar apgāšanās sensoru**

Drošības spilveni nekavējoties piepūšas apgāšanās gadījumā (ja aprīkojumā ir sānu drošības spilveni vai aizkarveida drošības spilvens), lai palīdzētu aizsargāt cilvēkus automobilī no smagām traumām.

## Drošības spilvenu sadursmes sensori



OCV031046L

1



OCV031047L

2



OCV031048L

3



OCV031049L

4



OCV031050L

5



OCV031051L

\* Atkarībā no izvēlētā aprīkojuma vai valsts faktiski var nebūt pieejamas konkrētas jūsu transportlīdzekļa funkcijas.

- 1 Papildu atbalsta sistēmas (SRS) vadības modulis / apgāšanās sensors
- 2 Priekšējās sadursmes sensors
- 3 Sānu spiediena sensori (priekšējās durvis)
- 4 Sānu trieciena sensors (B kolonna)
- 5 Sānu trieciena sensors (C kolonna)

## BRĪDINĀJUMS

- Nepieļaujiet triecienus pret vietām, kur ir uzstādīts drošības spilvens vai sensori.  
Tas var izraisīt negaidītu drošības spilvenu aktivizēšanos, kas var izraisīt smagus vai nāvējošus ievainojumus.
- Ja sensoru uzstādīšanas vieta vai leņķis jebkādā veidā tiek mainīts, drošības spilveni var tikt aktivizēti bez vajadzības vai arī tie var netikt aktivizēti, kad tie ir nepieciešami, izraisot smagus vai nāvējošus ievainojumus. Tāpēc nemēģiniet veikt tehnisko apkopi drošības spilvenu sensoru tuvumā. Veiciet sistēmas apkopi profesionālā remontdarbnīcā. Kia iesaka apmeklēt pilnvarotu Kia izplatītāju/ servisa partneri.
- Ja sensora uzstādīšanas leņķi tiek mainīti priekšējā bufera, korpusa vai B statņa deformācijas dēļ, kur uzstādīti sānu sadursmes sensori, var rasties problēmas. Šajā gadījumā veiciet sistēmas apkopi profesionālā remontdarbnīcā. Kia iesaka apmeklēt pilnvarotu Kia izplatītāju / servisa partneri.
- Jūsu automobilis ir veidots tā, lai absorbētu triecienus un noteiktu veidu sadursmēs aktivizētu drošības spilvenu(-us). Aizsargbufferu uzstādīšana vai bufera nomaiņa ar neoriģinālām detaļām var negatīvi ietekmēt automobiļa sadursmes raksturojumus un drošības spilvenu nostrādāšanu.
- **Ja automobilis ir aprīkots ar apgāšanās sensoru**  
Ja jūsu automašīna ir aprīkota ar sānu un aizkarveida drošības spilvenu, nospiediet EV pogu izslēgtā pozīcijā

un 3 minūtes pagaidiet, ja automašīna tiek vilkta.

Sānu un aizkarveida drošības spilvens var tikt aktivizēts, ja EV poga 3 minūšu laikā tiek iestatīta ieslēgtā vai izslēgtā pozīcijā un ja apgāšanās sensors konstatē, ka notiek transportlīdzekļa apgāšanās.

## Drošības spilvenu piepūšanās nosacījumi

\* Transportlīdzekļi faktiski uzstādītie gaisa drošības spilveni var atšķirties no attēlā redzamajiem.

Drošības spilvenu piepūšanās nosacījumi	
 <p>OCV031052L</p>	<p>Priekšējie drošības spilveni ir paredzēti tam, lai piepūstos priekšējās sadursmes gadījumā atkarībā no trieciena spēka, ātruma vai leņķa.</p>
 <p>OCV031045L</p>	<p>Sānu drošības spilveni un/vai aizkarveida drošības spilveni ir paredzēti tam, lai piepūstos, ja sānu sadursmes sensori konstatē sadursmi, atkarībā no trieciena spēka, ātruma un leņķa.</p>
 <p>OCV031056L</p>	

## \* INFORMĀCIJA

- **Sānu drošības spilveni un sānu galvas aizsardzības drošības spilveni**  
Sānu drošības spilveni un aizkarveida drošības spilveni ir paredzēti tam, lai piepūstos arī gadījumā, ja apgāšanās sensors konstatē automašīnas apgāšanās.  
Lai gan priekšējie drošības spilveni (vadītāja un priekšējā pasažiera drošības spilveni) ir paredzēti tam, lai piepūstos tikai priekšējās sadursmes gadījumā, tie var piepūsties arī citu veidu sadursmju gadījumā, ja priekšējās sadursmes sensori konstatē pietie-

kamu trieciena spēku. Sānu drošības spilveni (sānu un/vai aizkarveida drošības spilveni) ir paredzēti tam, lai piepūstos tikai sānu sadursmes gadījumā, tomēr tie var piepūsties arī citu veidu sadursmju gadījumā, ja sānu sadursmes sensori konstatē pietiekamu trieciena spēku.

Sānu drošības spilvens un aizkarveida drošības spilveni var piepūsties, piemēram, tad, ja apgāšanās sensori norāda uz apgāšanās iespējamību (pat ja tāda faktiski nenotiek), vai citās situācijās, ietverot tādās, kad automobīlis tiek savērsts vilkšanas laikā. Pat ja sānu un/vai aizkarveida drošības spilveni nenodrošina aizsardzību pret triecienu apgāšanās laikā, tie aktivizēsies, lai novērstu pasažieru izmešanu, īpaši to, kuri nav piesprādzējušies drošības siksnām.







Drošības spilveni var piepūsties, ja automobiļa šasiju ietekmē bedres vai priekšmeti uz sliktas kvalitātes ceļiem vai ietvēm. Braucot pa sliktas kvalitātes ceļu vai uz virsmām, kas nav paredzētas automašīnu satiksmei, brauciet uzmanīgi, lai novērstu nevajadzīgu drošības spilvenu aktivizēšanas iespēju.

**\* PIEZĪME**

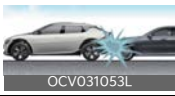
**Ja automobīlis ir aprīkots ar apgāšanās sensoru**

Turklāt sānu drošības spilveni un sānu galvas aizsardzības drošības spilveni ir paredzēti tam, lai piepūstos arī gadījumā, ja apgāšanās sensors detektē automašīnas apgāšanos.

**Nosacījumi, pie kuriem drošības spilveni netiek aktivizēti**

Nosacījumi, pie kuriem drošības spilveni netiek aktivizēti	
 <p>OCV031052L</p>	Dažos zema ātruma sadursmes gadījumos drošības spilveni var netikt aktivizēti.
 <p>OCV031053L</p>	Drošības spilvenu piepūšanai nav paredzēta aizmugures sadursmju gadījumos.
 <p>OCV031054L</p>	Spēcīga bremzēšana izraisa transportlīdzekļa priekšējās daļas pazemināšanos, potenciāli izraisot tās pabraukšanu zem transportlīdzekļa, kura apakšdaļa atrodas augstāk no zemes. Šādā „pabraukšanas apakš” gadījumā drošības spilveni var nepiepūsties, jo šādas sadursmes gadījumā sensoru konstatētie ātrumu samazinošie spēki var būt pārāk vāji.
 <p>OCV031055L</p>	Ja sadursme notiek slīpā lenķī, trieciena spēks var pārvietot braucējus virzienā, kurā drošības spilveni nespēj sniegt papildu aizsardzību, līdz ar to sensori var neaktivizēt drošības spilvenus.
 <p>OCV031056L</p>	Ja notiek sānu sadursme, priekšējie drošības spilveni var nepiepūsties.
 <p>OCV031057L</p>	Drošības spilveni apgāšanās gadījumā var nepiepūsties, jo automobīlis nevar konstatēt apgāšanās gadījumu.
 <p>OCV031058L</p>	Drošības spilveni var nepiepūsties, ja automobīlis saduras ar priekšmetiem, piemēram, elektrības stabiem vai kokiem, ja trieciena punkts ir koncentrēts vienuviet un sensori neuztver visu sadursmes spēku.

## BRĪDINĀJUMS

- SRS ir paredzēta priekšējo drošības spilvenu aktivizēšanai tikai tad, ja trieciens ir pietiekami smags un ja triecienu leņķis ir mazāks par 30° attiecībā pret automašīnas priekšējo garenisko asi.
- Priekšējos drošības spilvenus nav paredzēts aktivizēt avārijās ar sānu triecienu, aizmugures triecienu vai apgāšanos. Turklāt priekšējie drošības spilveni netiks aktivizēti frontālajās avārijās, nesasniedzot aktivizēšanās sliekšni.
- Drošības spilveni aktivizējas tikai noteiktos sānu triecienu vai apgāšanās apstākļos (tikai automobiļos, kas aprīkoti ar apgāšanās sensoru), kas ir pietiekami smagi, lai radītu nopietnas traumas automobiļa pasažieriem.
- Deaktivizējiet pasažiera priekšējo drošības spilvenu tikai tad, kad automobiļis ir izslēgts, citādi SRS vadības modulī var rasties darbības kļūmes. Var rasties arī bīstama situācija, ka vadītāja un/vai priekšējā pasažiera un/vai sānu un aizkarveida drošības spilvens sadursmes laikā neaktivizējas vai aktivizējas nepareizi.
- Ja drošības spilvens tiek aktivizēts, var būt skaļš troksnis un pēc tam automobiļi var izdalīties smalki putekļi. Šie nosacījumi nav bīstami.
- Drošības spilveni ir ievietoti šādā smalkā pulverī. Putekļi, kas rodas drošības spilvenu aktivizēšanās laikā, dažiem cilvēkiem var izraisīt ādas vai acu kairinājumu, kā arī saasināt astmu. Pēc negadījuma, kurā tikuši aktivizēti drošības spilveni, vienmēr rūpīgi nomazgājiet saskarē nonākušo ādu ar aukstu ūdeni un maigām ziepēm.
- Drošības spilvenu paliktņu pārsegu tīrīšanai izmantojiet tikai mitru, sausu vai tīrā ūdenī samitrinātu drānu.
- Šķīdinātāji vai tīrīšanas līdzekļi var negatīvi ietekmēt drošības spilvenu pārsegu darbību un sistēmas pareizu aktivizēšanu.
- Sargājiet SRS daļas un vadus no ūdens vai jebkāda šķidrums. Ja SRS komponenti nedarbojas, nonākot saskarē ar ūdeni vai šķidrumiem, var tikt izraisīts ugunsgrēks vai smagi ievainojumi.
- Ja konstatējat kādu no zemāk aprakstītajiem apstākļiem, tas norāda, ka SRS sistēma nedarbojas pareizi: Šajā gadījumā veiciet sistēmas pārbaudi profesionālā servisā. Kia iesaka apmeklēt pilnvarotu Kia izplatītāju/ servisa partneri.
  - Ieslēdzot aizdedzi, lampiņa uz īsu brīdi neiedegas.
  - Lampiņa paliek iedegta pēc šī 6 sekunžu perioda.
  - Lampiņa iedegas, kamēr transportlīdzeklis pārvietojas.
  - Lampiņa mirgo, ja EV poga atrodas ieslēgtā pozīcijā.
- Pirms drošinātāja nomainīšanas vai akumulatora spaiļes atvienošanas pagrieziet EV pogu IZSLĒGTĀ pozīcijā. Nekad neizņemiet vai nomainiet drošības spilvena drošinātāju(-s), kad EV poga ir ieslēgtā pozīcijā. Neievērojot šo brīdinājumu, iedegsies SRS drošības spilvena brīdinājuma lampiņa.
- Nemēģiniet pārveidot vai atvienot vadus vai citus SRS sistēmas komponentus, tostarp pievienot jebkāda veida zīmes pie paliktņu pārsegamiem vai veikt virsbūves konstrukcijas pārveidojumus. Šāda rīcība var nelabvēlīgi ietekmēt SRS darbību un izraisīt



potenciālus savainojumus. Nepieciešamības gadījumā veiciet sistēmas apkopi profesionālā remontdarbnīcā. Kia iesaka apmeklēt pilnvarotu Kia izplatītāju/servisa partneri.

- Ja jūsu automobilis ir ticis appludināts un uz grīdas ir samircis paklājs vai ūdens, nemēģiniet iedarbināt dzinēju, bet veiciet transportlīdzekļa pārbaudi profesionālā darbnīcā. Kia iesaka sazināties ar pilnvarotu Kia izplatītāju / servisa partneri.
- Drošības spilvenus var izmantot tikai vienreiz. Ja drošības spilveni piepūšas, veiciet sistēmas nomaiņu profesionālā remontdarbnīcā. Kia iesaka apmeklēt pilnvarotu Kia izplatītāju/servisa partneri.
- Ja nepieciešams utilizēt drošības spilvenu sistēmas komponentus vai arī ja jāveic transportlīdzekļa utilizācija, jāievēro noteikti drošības pasākumi, piemēram, ugunsgrēka risku dēļ jāizņem SRS un spriegotāji. Šo drošības pasākumu un procedūru neievērošana var izraisīt traumas. Pilnvarots Kia izplatītājs pārzina šos piesardzības pasākumus un var sniegt jums nepieciešamo informāciju.

## \* PIEZĪME

### • Ar apgāšanās sensoru

Sānu drošības spilveni un aizkarveida drošības spilveni ir paredzēti tam, lai piepūstos arī gadījumā, ja apgāšanās sensors konstatē automašīnas apgāšanās. Drošības spilveni transportlīdzekļa apgāšanās gadījumā var piepūsties, ja transportlīdzekļa apgāšanos konstatē apgāšanās sensors.

### • Bez apgāšanās sensora

Sānu un/vai aizkarveida drošības spilveni var piepūsties, ja transportlīdzek-

lis apgāžas sānu trieciena rezultātā, ja transportlīdzeklis ir aprīkots ar sānu un aizkarveida drošības spilveniem.

## SRS apkope

SRS tehniskā apkope praktiski nav nepieciešama, un nav neviena komponenta, kuram tehnisko apkopi var veikt lietotājs pats.

Ja SRS drošības spilvenu brīdinājuma lampiņa neiedegas vai ilgstoši paliek iedegta, veiciet sistēmas pārbaudi profesionālā remontdarbnīcā. Kia iesaka apmeklēt pilnvarotu Kia izplatītāju/servisa partneri.

## ▲ BRĪDINĀJUMS

- SRS komponentu vai vadu modificēšana, ietverot jebkāda veida zīmju pievienošanu pie paliktņu pārsegumiem vai korpusa konstrukcijas izmaiņas, var nelabvēlīgi ietekmēt SRS darbību un, iespējams, izraisīt traumu.
- Ja nepieciešams izmest drošības spilvenu sistēmas komponentus, vai ja jāveic transportlīdzekļa utilizācija, jāievēro noteikti drošības pasākumi. Pilnvarots Kia izplatītājs pārzina šos piesardzības pasākumus un var sniegt jums nepieciešamo informāciju. Šo drošības pasākumu un procedūru neievērošana var izraisīt traumas.

## Papildu drošības pasākumi

- **Nekad neļaujiet pasažieriem braukt bagāžas nodalījumā vai uz nolocīta aizmugurējā sēdekļa.** Visiem braucējiem automobilī jāsež vertikāli, dziļi sēdekļos, ar piesprādzētām drošības siksnām un kājām uz grīdas.
- **Transportlīdzekļa kustības laikā pasažieri nedrīkst atstāt vai mainīt sēdvietas.** Pasažieris, kurš avārijas vai

pēkšņas apstāšanās laikā nav piesprādzējies drošības siksnu, var tikt sviests pret automobiļa salona komponentiem, citiem braucējiem vai ārā no automobiļa.

- **Katra drošības siksna ir paredzēta viena pasažiera kustību ierobežošanai.** Ja vienu drošības siksnu lieto vairāk nekā viena persona, viņi sadursmē var gūt smagas vai nāvējošas traumas.
- **Nelietojiet nekādus drošības siksnu piederumus.** Lai gan tirgū tiek pārdotas ierīces, kas it kā uzlabo braucēju komfortu vai pareizi pozicionē drošības siksnu, tās īstenībā var pasliktināt drošības siksna sniegto aizsardzību un palielināt smagu traumu risku avārijas gadījumā.
- **Pasažieri nedrīkst novietot cietus vai asus priekšmetus starp sevi un drošības spilveniem.** Cietu vai asu priekšmetu turēšana klēpī vai mutē var izraisīt traumas, ja drošības spilvens piepūšas.
- **Neļaujiet pasažieriem tuvoties drošības spilvenu pārsegjiem.** Visiem braucējiem automobilī jāsež vertikāli, dziļi sēdekļos, ar piesprādzētām drošības siksniem un kājām uz grīdas. Ja pasažieri atrodas pārāk tuvu drošības spilvenu pārsegjiem, viņi var gūt traumas, ja drošības spilveni piepūšas.
- **Nepiestipriniet un nelieciet priekšmetus uz drošības spilvenu pārsegjiem vai to tuvumā.** Jebkurš priekšmets, kas piestiprināts vai novietots uz priekšējā vai sānu drošības spilvenu pārsegjiem, var traucēt drošības spilvenu pareizu darbību.
- **Nemodificējiet priekšējos sēdekļus.** Priekšējo sēdekļu modifikācijas var traucēt papildu kustības ierobežo-

šanas sistēmas sensoru komponentu vai sānu drošības spilvenu darbībai.

- **Nenovietojiet priekšmetus zem priekšējiem sēdekļiem.** Priekšmetu novietošana zem priekšējiem sēdekļiem var traucēt papildu kustības ierobežošanas sistēmas sensoru komponentu un vadojuma darbībai.
- **Nekad neturiet zīdaiņus vai bērnu klēpī.** Avārijas gadījumā zīdaiņi vai bērni var gūt smagas vai nāvējošas traumas. Visiem zīdaiņiem un bērniem jābūt pareizi piesprādzētiem piemērotos bērnu drošības sēdekļos vai ar drošības siksniem aizmugurējā sēdekļi.

#### BRĪDINĀJUMS

- Sēdēšana nepareizi vai nepareizā pozīcijā var izraisīt braucēju pārvietošanos pārāk tuvu aktivizētajam drošības spilvenam, atsiņanos pret salona konstrukciju, vai viņi var tikt izmesti no automobiļa un gūt smagas vai nāvējošas traumas.
- Automobilī vienmēr jāsež vertikāli sēdekļa sēdvirsmas centrā ar piesprādzētu drošības siksnu, atzveltnēm jāatrodas vertikālā pozīcijā, kājām jābūt komfortabli izstieptām, un pēdām jāatrodas uz grīdas.

#### Aprīkojuma pievienošana automobilim vai ar drošības spilveniem aprīkotā automobiļa modificēšana

Ja pārveidojat transportlīdzekli, mainot tā rāmi, buferu sistēmu, priekšgala vai sānu lokšņu metāla elementus vai attālumu no zemes, tas var ietekmēt jūsu transportlīdzekļa drošības spilvenu sistēmas darbību.

## Drošības spilvenu brīdinājuma marķējumi

Modeļiem ar stūri kreisajā pusē



Modeļiem braukšanai ceļa labajā pusē



Drošības spilvenu brīdinājuma marķējumi



Drošības spilvenu brīdinājuma marķējumi ir piestiprināti, lai brīdinātu pasažierus par potenciālo drošības spilvenu sistēmas risku.

Ievērojiet, ka šie oficiālie brīdinājumi ir vērsti uz riskiem, kam pakļauti bērni. Tāpat mēs vēlamies, lai jūs būtu informēti par riskiem, kam ir pakļauti pieaugušie un kas aprakstīti iepriekšējās lapās.

### **BRĪDINĀJUMS**

- Nekad nenovietojiet pretēji braukšanas virzienam vērstu bērnu drošības sēdekli priekšējā pasažiera sēdekli, izņemot gadījumus, kad priekšējā

pasažiera drošības spilvens ir deaktivizēts. Pasažiera puses drošības spilvens piepūšoties var izdarīt triecienu pa pretēji braukšanas virzienam vērstu bērnu drošības sēdekli un nogalināt bērnu.

- **Ļoti bīstami!** Nelietojiet pretēji braukšanas virzienam vērstu bērnu drošības sistēmu vai sēdekli, kura priekšā atrodas drošības spilvens, kas var nostrādāt!
- Nekādā gadījumā neuzstādiet bērnu drošības sistēmu uz priekšējā pasažiera sēdekļa. Ja priekšējā pasažiera drošības spilvens piepūšas, tas var izraisīt nopietnas vai nāvējošas traumas.
- **NEDRĪKST** lietot pretēji braukšanas virzienam novietotu bērnu drošības sistēmu uz sēdekļa, kuru aizsargā **AKTĪVS DROŠĪBAS SPILVENS**, pretējā gadījumā **BĒRNUM** var tikt izraisītas **SMAGAS** vai **NĀVĒJOŠAS** traumas.
- Kad automobili, kas aprīkots ar sānu un/vai aizkarveida drošības spilveniem, bērni tiek sēdināti aizmugurējos ārējos sēdekļos, noteikti uzstādiet bērnu drošības sistēmu pēc iespējas tālāk no durvīm un droši nostipriniet bērnu drošības sistēmu vietā.  
Sānu un/vai aizkarveida drošības spilvenu piepūšanās laikā zīdainim vai bērnam var izraisīt smagas vai nāvējošas traumas.

### **\* PIEZĪME**

**Ja automobilis ir aprīkots ar apgāšanās sensoru**

- Drošības spilveni nekavējoties piepūšas apgāšanās gadījumā (ja aprīkojumā ir sānu drošības spilveni vai aizkarveida drošības spilvens), lai palī-

dzētu aizsargāt transportlīdzeklī esošos cilvēkus no smagām traumām.

- Sānu un/vai aizkarveida drošības spilvens var tikt aktivizēts, ja apgāšanās sensors uzskata, ka notiek transportlīdzekļa apgāšanās.
-

<b>Atslēgas .....</b>	<b>5-6</b>
• Saglabājiēt savas atslēgas numuru .....	5-6
• Aizslēgšana/atslēgšana/attālināta iedarbināšana/attālināta novietošana stāvvietā, izmantojot viedo atslēgu.....	5-6
• Atslēgas baterijas nomaiņa .....	5-7
<b>Imobilaizera sistēma.....</b>	<b>5-8</b>
• Automobiļi ar viedās atslēgas sistēmu .....	5-8
<b>Pretzagļu trauksmes sistēma .....</b>	<b>5-9</b>
• Ieslēgta.....	5-9
• Ultraskaņas pretielaušanās aizsardzība (UIP).....	5-9
• Pretaizdzīšanas aizsardzība .....	5-10
• Izslēgta .....	5-10
<b>Durvju slēdzenes .....</b>	<b>5-11</b>
• Durvju slēdzenes transportlīdzekļa ārpusē .....	5-11
• Durvju slēdzenes transportlīdzekļa iekšpusē.....	5-13
• Automātiskās durvju aizslēgšanas un atslēgšanas funkcijas.....	5-14
• Drošības slēdzenes.....	5-15
• Manuālais durvju centrālais slēdzis .....	5-15
• Aizmugurējo durvju slēdzenes.....	5-16
• Aizmugures pasažiera brīdinājums (ROA).....	5-17
<b>Vadītāja sēdekļa pozīcijas atmiņas sistēma .....</b>	<b>5-19</b>
• Atmiņas pozīcijas iestatīšana .....	5-19
• Atmiņas pozīcijas aktivizēšana.....	5-19
• Vadītāja sēdekļa pozīcijas atmiņas sistēmas atiestatīšana .....	5-20
• Vieglas piekļuves funkcija .....	5-20
<b>Bagāžas nodaļijums.....</b>	<b>5-21</b>
• Manuālo bagāžas nodaļijuma durvju atvēršana/aizvēršana.....	5-21
• Elektrisko bagāžas nodaļijuma durvju atvēršana/aizvēršana.....	5-21
<b>Logi.....</b>	<b>5-29</b>
• Logu vadības slēdzis.....	5-31

# 5 Jūsu automobiļa funkcijas

• Elektriski atveramo logu atiestatīšana.....	5-31
• Elektriski regulējamo logu automātiskā virzienmaiņa.....	5-31
• Elektriski regulējamo logu bloķēšanas poga.....	5-31
• Attālināta logu aizvēršana/atvēršana.....	5-31
<b>Pārsegs.....</b>	<b>5-33</b>
• Motora pārsega atvēršana/aizvēršana.....	5-33
<b>Priekšējais bagāžas nodaļums.....</b>	<b>5-34</b>
• Priekšējā bagāžas nodaļuma atvēršana.....	5-34
• Priekšējā bagāžas nodaļuma aizvēršana.....	5-34
<b>Uzļādes durvis.....</b>	<b>5-35</b>
• Uzļādes durvju atvēršana/aizvēršana.....	5-35
<b>Platā lūka.....</b>	<b>5-37</b>
• Elektriskais saulesargs.....	5-37
• Atvērt/aizvērt paceļot.....	5-37
• Atvērt/aizvērt bīdot.....	5-38
• Automātiskā virzienmaiņa.....	5-38
• Jumta lūkas atiestatīšana.....	5-39
• Atvērtas jumbas lūkas brīdinājums.....	5-40
<b>Stūre.....</b>	<b>5-40</b>
• Stūres leņķa un augstuma noregulēšana.....	5-40
• Apsildāma stūre.....	5-40
• Signāltoure (skaņas signāls).....	5-41
<b>Spoguļi.....</b>	<b>5-42</b>
• Salona atpakaļskata spogulis.....	5-42
• Ārējais atpakaļskata spogulis.....	5-43
<b>Instrumentu panelis.....</b>	<b>5-45</b>
<b>LCD ekrāns.....</b>	<b>5-47</b>
• LCD displeja režīmu maiņa.....	5-47
• LCD ekrāna režīmi.....	5-47
• LCD ekrāna paziņojumi.....	5-51

<b>Transportlīdzekļa iestatījumi (informācijas un izklaides sistēma) .....</b>	<b>5-53</b>
<b>Brīdinājuma indikatori un virzienrādītāji.....</b>	<b>5-54</b>
<b>Paplašinātās realitātes iznirstošais displejs .....</b>	<b>5-58</b>
• Iznirstošā displeja iestatījumi .....	5-58
• Iznirstošā displeja informācija .....	5-58
• Brīdinājumi, lietojot acu līmeņa ekrānu.....	5-59
<b>Apgaismojums .....</b>	<b>5-60</b>
• Akumulatora taupīšanas funkcija .....	5-60
• Priekšējo lukturu pavadišanas funkcija.....	5-61
• Dienas gaitas lukturi (Daytime Running Light — DRL).....	5-61
• Satiksmes virziena maiņa (Eiropa) .....	5-61
• Apgaismojuma vadības ierīces .....	5-61
• Tālo gaismu palīgsistēma (High Beam Assist — HBA).....	5-63
• Inteliģentā priekšējo gaismu sistēma (IFS) .....	5-65
• Priekšējo lukturu līmeņa regulēšana .....	5-67
<b>Logu tīrītāji un mazgātāji .....</b>	<b>5-68</b>
• Tīrītāji .....	5-68
• Mazgātāji.....	5-69
<b>Sagaidīšanas sistēma .....</b>	<b>5-70</b>
• Virsbūves silueta lampiņa .....	5-70
• Priekšējo lukturu pavadišanas funkcija.....	5-70
• Salona apgaismojums.....	5-71
<b>salona gaismas .....</b>	<b>5-71</b>
• Automātiskas izslēgšanas funkcija.....	5-71
• Kartes apgaismojums.....	5-71
• salona apgaismojums .....	5-72
• Bagāžas telpas apgaismojums.....	5-72
• Mazā spoguļa apgaismojums.....	5-72
• Cimdu nodalījuma apgaismojums.....	5-72
<b>Klimata kontroles sistēma .....</b>	<b>5-73</b>

# 5 Jūsu automobiļa funkcijas

<b>Automātiskā klimata kontroles sistēma .....</b>	<b>5-75</b>
• Informācijas un izklaides sistēmas/klimata kontroles pārslēdzamās vadības ierīces izmantošana.....	5-76
• Klimata kontroles sistēmas darbība .....	5-77
• Automātiskā apsildes un gaisa kondicionēšanas vadība.....	5-80
• Temperatūras kontrole.....	5-80
• Vienādas temperatūras pielāgošana vadītāja un pasažiera pusē.....	5-80
• Temperatūras mērvienības maiņa .....	5-80
• Ventilatora ātruma iestatīšana.....	5-81
<b>Vējstikla atkausēšana un aizsvīšanas likvidēšana.....</b>	<b>5-82</b>
• Vējstikla atkausēšana/aizsvīšanas likvidēšana.....	5-82
• Automātiska aizsvīšanas likvidēšana automātiskajai klimata kontroles sistēmai .....	5-82
• Aizmugurējā loga/ārējā spoguļa atkausētājs.....	5-83
• Apsildes poga .....	5-83
• Automātiskās vadības elementi, kas izmanto klimata kontroles iestatījumus .....	5-84
• Viedā ventilācija.....	5-84
<b>Glabāšanas nodaļumi .....</b>	<b>5-85</b>
• Viduskonsoles mantu/cimdu nodaļums .....	5-85
• Bagāžas paliktnis .....	5-86
• Bagāžas tīkla tureklis.....	5-86
• Kravas zonas aizsargs .....	5-86
<b>Iekšējās funkcijas .....</b>	<b>5-88</b>
• Salona apgaismojums.....	5-88
• Glāžu turētāji.....	5-88
• Sēdekļu sildītājs/ventilācija.....	5-88
• Saules aizsargs.....	5-90
• USB lādētājs .....	5-90
• Kontaktligzda.....	5-91
• Viedtālruņa bezvadu uzlādes sistēma.....	5-92



# Jūsu automobiļa funkcijas **5**

- Mēteļa āķis .....5-93
- Grīdas paklāja turekļi..... 5-94
- Informācijas un izklaides sistēma ..... 5-94**
- Informācijas un izklaides sistēmas/klimata kontroles  
pārslēdzamās vadības ierīces izmantošana ..... 5-94
- Audio sistēma .....5-95

## Jūsu automobiļa funkcijas

\* Sniegtā informācija var atšķirties atkarībā no jūsu transportlīdzeklim attiecīgajām funkcijām.

### Atslēgas

#### Saglabājiet savas atslēgas numuru

Atslēgas kods ir atrodams uz atslēgas koda etiķetes, kas pievienota atslēgu komplektam.

Ja pazaudējat atslēgas, Kia iesaka sazināties ar pilnvarotu Kia izplatītāju/servisā partneri. Noņemiet atslēgas koda etiķeti un noglabājiet to drošā vietā. Pie rakstiet atslēgas kodu un glabājiet to drošā vietā (ne automobilī).

#### Aizslēgšana/atslēgšana/attālinātā iedarbināšana/attālinātā novietošana stāvvietā, izmantojot viedo atslēgu

#### Viedā atslēga



- 1 Aizslēgt
- 2 Atslēgt
- 3 Bagāžnieka atslēgšana/atvēršana
- 4 Attālā iedarbināšana
- 5 Attālinātā viedā stāvvietā novietošanas palīgsistēma (turpgaita)

- 6 Attālinātā viedā stāvvietā novietošanas palīgsistēma (atpakaļgaita)

### Lietošana

- Nospiediet attiecīgo pogu.
- Nospiediet durvju aizslēgšanas pogu (1) un turiet attālinātās iedarbināšanas pogu (4) nospiestu 2 sekundes, lai attālināti iedarbinātu transportlīdzekli.
- Nospiediet turpgaitas/atpakaļgaitas pogas (5, 6), lai pārvietotu transportlīdzekli uz priekšu/atpakaļ.

### Apstākļi, kādos nav iespējama darbība

- Atrašanās radio raidītāja, piemēram, radiostācijas vai lidostas tuvumā, kas var traucēt normālu viedās atslēgas darbību.
- Atrašanās mobilas divvirzienu radio sistēmas vai mobilā tālruna tuvumā.
- Jūsu automobiļa tuvumā tiek lietota kāda cita automobiļa viedā atslēga.

### \* INFORMĀCIJA

- Ja turēsiet bagāžnieka atslēgšana/atvēršanas pogu nospiestu ilgāk par sekundi, slēdzene tiks atslēgta vai bagāžas nodalījuma durvis tiks atvērtas atbilstoši transportlīdzekļa opcijām.
- Tomēr, ja kādas durvis, dzinēja pārsegs vai bagāžas nodalījums nav aizvērti, avārijas gaismas neiedegiesies.
- Ja nevienas durvis netiek atvērtas 30 sekunžu laikā pēc atslēgšanas pogas nospiešanas, durvis tiek automātiski aizslēgtas.
- Pēc aizslēgšanas/atslēgšanas pogas nospiešanas nomirgos avārijas gaismas.

- Lai attālināti iedarbinātu transportlīdzekli, viedā atslēga jākonstatē 10 m (32 pēdu) attālumā no transportlīdzekļa, un attālinātās iedarbināšanas poga jānospiež 4 sekunžu laikā pēc durvju aizslēgšanas.
- Ja 10 minūšu laikā pēc automobiļa attālās iedarbināšanas netiek veiktas nekādas darbības vai netiek uzsākta braukšana, automobilis izslēgsies.
- Vadītājs var pārvietot transportlīdzekli turpgaitā vai atpakaļgaitā, nospiežot viedās atslēgas turpgaitas/atpakaļgaitas pogas (5, 6). Sīkāku informāciju par attālināto viedo stāvvietā novietošanas palīgsistēmu (RSPA) skatiet nodaļā "Attālinātā viedā stāvvietā novietošanas palīgsistēma (Remote Smart Parking Assist — RSPA) (ja ir aprīkojumā)" lapā 6-165.

## Mehāniskās atslēgas izņemšana no viedās atslēgas



- 1 Cilne
- 2 Mehāniskā atslēga

### Lietošana

- Nospiediet un turiet nospiešu cilni (1).
- Izņemiet mehānisko atslēgu (2).

## Atslēgas baterijas nomaiņa



### Lietošana

- Uzmanīgi atveriet atslēgas vāciņu.
- Nomainiet bateriju.

### \* INFORMĀCIJA

Baterija ir CR2032 (3V).

### ⚠ BRĪDINĀJUMS

- Nekad neatstājiet atslēgas transportlīdzeklī, ja tur atrodas bez uzraudzības atstāti bērni. Bez uzraudzības atstāt bērnus transportlīdzeklī, kurā ir atstāta arī viedā atslēga, ir bīstami pat tad, ja elektromobiļa poga nav pozīcijā ACC vai ON (IESLĒGTS). Bērni atkārtu pieaugušo darbības, un viņi var nospiegt elektromobiļa pogu. Atslēga pamudinās bērnus darbināt elektriskos logus vai citas vadības ierīces, vai pat pārvietot transportlīdzekli, kas var izraisīt smagas traumas vai nāvi.
- **ŠAJĀ PRODUKTĀ TIEK IZMANTOTA POGAS FORMAS BATERIJA.**

Norijot pogas formas litija bateriju, 2 stundu laikā var tikt nodarīti smagi vai nāvējoši savainojumi.

Uzglabājiet akumulatorus bērniem nepieejamā vietā.

Ja iespējams, ka baterijas ir norītas vai ievietotas jebkurā ķermeņa daļā, nekavējoties vērsieties pēc medicīniskās palīdzības.

**⚠ UZMANĪBU**

- Viedā atslēga ir paredzēta vairāku gadu bezproblēmu lietošanai, tomēr saskare ar mitrumu vai statisko elektrību var radīt tās darbības kļūmes. Ja neesat pārliecināts, kā lietot vai nomainīt bateriju, Kia iesaka sazināties ar pilnvarotu Kia izplatītāju / servisa partneri.
- Neatbilstošas baterijas lietošana var izraisīt viedās atslēgas darbības kļūmes. Noteikti izmantojiet piemērotu bateriju.
- Lai nesabojātu viedo atslēgu, to nedrīkst nomest zemē, pakļaut mitruma, karstuma vai saules gaismas iedarbībai.



• Nepareizi utilizēta baterija var kaitēt apkārtējai videi un cilvēku veselībai. Utilizējiet akumulatoru saskaņā ar vietējiem likumiem vai noteikumiem.

**\* PIEZĪME**

- Ja kāda iemesla dēļ jūs pazaudējat viedo atslēgu, jūs nevarēsiet iedarbināt transportlīdzekļa dzinēju. Ja nepieciešams, velciet automobili un sazinieties ar profesionālu remontdarbniecu. Kia iesaka sazināties ar pilnvarotu Kia izplatītāju / servisa partneri.
- Vienam automobilim var reģistrēt ne vairāk kā 2 viedās atslēgas. Ja pazaudējat viedo atslēgu, Kia iesaka sazināties ar pilnvarotu Kia izplatītāju / servisa partneri.
- Ja viedā atslēga nedarbojas, atveriet un aizveriet durvis, izmantojot mehānisko atslēgu. Viedās atslēgas darbības traucējumu gadījumā Kia iesaka sazināties ar pilnvarotu Kia izplatītāju / servisa partneri.

- Ja viedā atslēga kādu laiku netiek kustināta, viedās atslēgas darbībai nepieciešamā uztveršanas funkcija tiks apturēta. Paceliet viedo atslēgu, lai atkal aktivizētu uztveršanu.

**Imobiļaizera sistēma**

Imobiļaizera sistēma pārbauda, nosaka un pārbauda atslēgu ik reizi, kad transportlīdzeklis ir IESLĒGTS.

Ikreiz, kad elektromobiļa poga tiek pārslēgta pozīcijā ON (IESLĒGTS), imobiļaizera sistēma pārbauda, vai atslēga ir derīga.

Ja atslēga ir derīga, dzinējs tiks iedarbināts.

Ja atslēga nav derīga, dzinējs netiks iedarbināts.

**Automobiļi ar viedās atslēgas sistēmu****Imobiļaizera sistēmas deaktivēšana****Lietošana**

- Pārslēdziet elektromobiļa pogu pozīcijā ON (IESLĒGTS).

**Imobiļaizera sistēmas aktivizēšana****Lietošana**

Pārslēdziet elektromobiļa pogu pozīcijā OFF (IZSLĒGTS). Imobiļaizera sistēma tiks aktivizēta automātiski. Bez derīgas jūsu transportlīdzekļa viedās atslēgas dzinējs netiks iedarbināts.

**⚠ BRĪDINĀJUMS**

Lai novērstu transportlīdzekļa zādzības iespēju, neatstājiet transportlīdzekļi rezerves atslēgas. Jūsu imobiļaizera

parole ir katram klientam unikāli izveidota parole — jums ir jānodrošina tās konfidencialitāte. Neatstājiet to automobilī.

### ▲ UZMANĪBU

- Neturiet elektromobiļa pogas tuvumā metāla priekšmetus. Metāla priekšmeti var traucēt retranslators signālam un kavēt dzinēja iedarbināšanu.
- Jūsu elektromobiļa pogā iebūvētais retranslators ir svarīga imobilaizera daļa. Tas ir konstruēts tā, lai nodrošinātu ilglaicīgu lietošanu, tomēr to nevajadzētu pakļaut mitruma, statiskās elektrības vai triecienu iedarbībai. Tas var izraisīt imobilaizera sistēmas darbības kļūmes.
- Nemainiet un nepārveidojiet imobilaizera sistēmu, jo tas var izraisīt imobilaizera sistēmas nepareizu darbību. Šajā gadījumā veiciet sistēmas apkopi profesionālā remontdarbnīcā. Kia iesaka apmeklēt pilnvarotu Kia izplatītāju/servisa partneri.

Automobiļa ražotāja garantija neattiecas uz darbības traucējumiem, kas radušies imobilaizera sistēmas neatbilstošu pārveidojumu, pielāgojumu vai modifikāciju rezultātā.

- Nemēģiniet modificēt šo sistēmu vai pievienot tai citas iekārtas. Tas var izraisīt elektriska tipa problēmas, kas var padarīt transportlīdzekli nelietojamu.

### \* PIEZĪME

- Iedarbinot dzinēju, nelietojiet atslēgu kopā ar citām imobilaizera atslēgām. Pretējā gadījumā dzinējs var netikt iedarbināts vai var izslēgties drīz pēc iedarbināšanas. Glabājiet atslēgas

atsevišķi, lai izvairītos no to darbības traucējumiem.

- Ja jums ir nepieciešamas papildu atslēgas vai jūs pazaudējat atslēgas, Kia iesaka apmeklēt pilnvarotu Kia izplatītāju/servisa partneri.

## Pretzagļu trauksmes sistēma



Ja sistēma tiek iedarbināta, atskan skaņas signāls, mirgojot avārijas signāllampinām. Šai sistēmai ir trīs darbības fāzes.

Nemēģiniet modificēt šo sistēmu vai pievienot tai citas iekārtas.

### ieslēgta

### Lietošana

- Aizslēdziet durvis, nospiežot uz attālinātās atslēgas vai durvju roktura esošo aizslēgšanas pogu.

### Darbības nosacījumi

- 30 sekundes pēc durvju aizslēgšanas.
- Transportlīdzeklis ir izslēgts vai arī atslēga ir izņemta no transportlīdzekļa.
- Visas durvis ir aizvērtas un aizslēgtas.

### Ultraskaņas pretielaušanās aizsardzība (UIP) (ja ir aprīkojumā)

Ultraskaņas pretielaušanās aizsardzība nodrošina, ka, pēc transportlīdzekļa aizslēgšanas konstatējot kustību salonā, atskan signāls.

### Lietošana

- Informācijas un izklaides sistēmas ekrānā izvēlieties **Iestatījumi** → **Transportlīdzeklis** → **Ērtības** → **Uzlabota pretzādzību sistēma**.

## Pretaizdzišanas aizsardzība

### Lietošana

- Skaņas signāls tiks aktivizēts un avārijas signāllampīņas nepārtraukti mirgos aptuveni 30 sekundes. Lai izslēgtu sistēmu, atslēdziet durvis, izmantojot viedo atslēgu.

### Darbības nosacījumi

- Ja ultraskaņas pretielaušanās aizsardzība (UIP) ir izslēgta:
  - Priekšējās vai aizmugurējās durvis tiek atvērtas, neizmantojot viedo atslēgu.
  - Atveramais borts tiek atvērts, neizmantojot viedo atslēgu.
  - Ir atvērts pārsegs
  - Transportlīdzeklis ir pozīcijā ON (IESLĒGTS).
- Ja ultraskaņas pretielaušanās aizsardzība (UIP) ir ieslēgta:
  - Pasažieris(-i) pārvietojas pa transportlīdzekļa iekšpusi.
  - Transportlīdzekļa slūpums tiek mainīts līdz noteiktai pakāpei.
  - Priekšējās vai aizmugurējās durvis tiek atvērtas, neizmantojot viedo atslēgu.
  - Atveramais borts tiek atvērts, neizmantojot viedo atslēgu.
  - Motora pārsegs ir aizvērts.
  - Transportlīdzeklis ir ieslēgts pozīcijā OFF (IZSLĒGTS).

### Izslēgta

### Darbības nosacījumi

- Tiek nospiesta durvju atslēgšanas poga.
- Transportlīdzeklis tiek iedarbināts.

- Tiek nospiesta poga uz ārējā durvju roktura.

### ⚠ UZMANĪBU

- Nemainiet un nepārveidojiet pretaizdzišanas sistēmu, jo tas var izraisīt pretaizdzišanas sistēmas darbības kļūmes. Šajā gadījumā veiciet sistēmas apkopi profesionālā remontdarbnīcā. Kia iesaka apmeklēt pilnvarotu Kia izplatītāju/servisa partneri. Transportlīdzekļa ražotāja garantija neattiecas uz darbības kļūmēm, kas radušās neatbilstošu pretaizdzišanas sistēmas pārveidojumu vai pielāgojumu rezultātā.
- Nemēģiniet modificēt šo sistēmu vai pievienot tai citas iekārtas. Tas var izraisīt elektriska tipa problēmas, kas var padarīt transportlīdzekli nelietojamu.
- Neaktivizējiet ultraskaņas pretielaušanās aizsardzību, ja pastāv iespējamība, ka transportlīdzeklis var savērties ārēju apstākļu ietekmē (piemēram, braucot ar prāmi, izmantojot daudzstāvu stāvvietas ar automātiskās novietošanas funkciju utt.), jo tādējādi var tikt nejauši aktivizēts skaņas signāls.
- Pārliecinieties, ka visi logi ir aizvērti, kamēr sistēma darbojas. Pretējā gadījumā ultraskaņas pretielaušanās aizsardzības sistēma var uztvert nejaušu kustību transportlīdzekļa iekšpusē (piemēram, vēju vai ielidojušu taureni) un aktivizēt skaņas signālu.
- Ja transportlīdzeklī ir sakrautas kastes, ultraskaņas pretielaušanās aizsardzības sistēma var nekonstatēt kustību aiz kastēm. Kastes var arī sagāzties, tādējādi aktivizējot skaņas signālu.

- Ja ultraskaņas pretielaušanās aizsardzības sensors tiek notraipīts ar jebkādam vielām, piemēram, kosmētiku, aerosola tipa gaisa atsvaidzinātāju vai aerosola tipa logu tīrītāju, sensors var nedarboties pareizi.

### \* PIEZĪME

- Ultraskaņas pretielaušanās aizsardzība tiek ieslēgta, kad transportlīdzekļa dzinējs tiek iedarbināts no jauna.
- Nemēģiniet iedarbināt dzinēju, kad ir aktivizēta signālācija. Ja sistēma netiek izslēgta ar atslēgu, pagrieziet aizdedzes slēdzi ieslēgtā pozīcijā un nogaidiet 30 sekundes. Sistēma tiks izslēgta.

## Durvju slēdzenes

### Durvju slēdzenes transportlīdzekļa ārpusē

#### Aizslēgšana/atslēgšana, izmantojot viedo atslēgu (manuālais tips)



### Lietošana

- Nospiediet priekšējo durvju roktura pogu (vadītāja pusē).
- Mirgos avārijas gaismas.
  - Aizslēdzot: vienu reizi
  - Atslēdzot: divas reizes
- Turklāt, ja nospiedīsiet durvju roktura pogu (iespiestā daļa), turot rokā viedo atslēgu, visas durvis tiks aizslēgtas.

### Apstākļi, kādos nav iespējama darbība

- Viedā atslēga atrodas transportlīdzekļa iekšpusē.
- Transportlīdzeklis ir pozīcijā ACC vai ON (IESLĒGTS).
- Ir atvērtas kādas no durvīm, izņemot atveramo bortu.

### Ierobežojums(-i)

- Viedā atslēga tiek konstatēta 0,7-1 m (28-40 collu) rādiusā.

### \* INFORMĀCIJA

3 sekundes skanēs signāls.

### Aizslēgšana/atslēgšana, izmantojot viedo atslēgu (elektriskais tips) (ja ir aprīkojumā)



Ārējais durvju rokturis izbīdīsies, un durvis tiks atslēgtas, kad autovadītājs ar viedo atslēgu tuvosies transportlīdzeklim. (Tuvošanās atslēgšanas sistēma)

### Lietošana

- Informācijas un izklaides sistēmas ekrānā izvēlieties **Iestatījumi** → **Transportlīdzeklis** → **Durvis** → **Tuvošanās atslēgšanas sistēma**.
- Ārējais durvju rokturis izbīdīsies, un durvis tiks atslēgtas, kad autovadītājs ar viedo atslēgu tuvosies transportlīdzeklim.

## \* INFORMĀCIJA

- Autovadītājs var aktivizēt/deaktivizēt tuvošanās atslēgšanas sistēmu informācijas un izklaides sistēmas ekrānā.
- Ārkārtas situācijās, piemēram, kad izlādējies akumulators, ārējo elektrisko durvju rokturi joprojām var darbināt kā ārējo manuālo durvju rokturi.
- Ja tuvošanās atslēgšanas sistēma ir deaktivizēta, durvju rokturis neizbīdīsies pat tad, ja autovadītājs ar viedo atslēgu tuvosies transportlīdzeklim. Lai atslēgtu durvis, kad tuvošanās atslēgšanas sistēma ir deaktivizēta, pieskarieties roktura aizslēgšanas/atslēgšanas sensoram.
- Lai novērstu nejaušu durvju aizslēgšanu/atslēgšanu, vienlaicīgi nospiediet viedās atslēgas aizslēgšanas pogu un ilgāk par aptuveni 4 sekundēm vienlaicīgi turiet gan atslēgšanas, gan aizslēgšanas pogu. Avārijas gaismas nomirgos četras reizes. Durvis netiks ne aizslēgtas, ne atslēgtas pat tad, ja pieskarsieties skāriensensoram uz ārējā durvju roktura. Lai deaktivizētu šo funkciju, nospiediet viedās atslēgas durvju aizslēgšanas vai atslēgšanas pogu.
- Mazgājot transportlīdzekli
  - Manuāla transportlīdzekļa mazgāšana  
Turiet durvis aizslēgtas un ārējo rokturi aizvērtu. Lai durvis turētu atslēgtas, iespiediet ārējo rokturi atpakaļ ar roku. Šī funkcija novērš durvju roktura sabojāšanu, un durvju rokturis no jauna izbīdās, kad tiek nospiesta atbloķēšanas poga.
  - Automātiskā transportlīdzekļa mazgāšana

Turiet durvis aizslēgtas un ārējo rokturi aizvērtu. Ja transportlīdzekli nav viedās atslēgas, izslēdziet transportlīdzekļa dzinēju un nodrošiniet, ka viedā atslēga atrodas vismaz 2 m (78 collu) attālumā no transportlīdzekļa, lai novērstu ārējā durvju roktura darbību.

## Aizslēgšana/atslēgšana, izmantojot mehānisko atslēgu



- 1 Cilne
- 2 Atslēga

## Lietošana

- Nospiediet durvju roktura priekšējo daļu (1), lai izvilktu durvju roktura aizmugurējo daļu.
- Ievietojiet atslēgu, aso malu vēršot virzienā pret zemi (2). Pretējā gadījumā var sabojāt paneļa virsmu.
- Pagrieziet atslēgu.
  - Aizslēgšana: pa kreisi
  - Atslēgšana: pa labi

## \* PIEZĪME

- Aizslēdzot durvis ar mehānisko atslēgu, atcerieties, ka ar to iespējams aizslēgt/atslēgt tikai vadītāja durvis.
- Lai aizslēgtu visas durvis, lietojiet automobiļa iekšpusē esošo centrālo slēdzi. Atveriet automobiļa durvis, izmantojot iekšējo rokturi, tad aizveriet durvis un aizslēdziet vadītāja durvis ar mehānisko atslēgu.



- Skatiet "Durvju slēdzenes transportlīdzekļa iekšpusē" lapā 5-13, lai uzzinātu, kā aizslēgt durvis, atrodoties automobilī.
- Uzmanieties, lai nepazaudētu vai nenoskrāpētu durvju rokturi.
- Ja durvju rokturis vai atslēgas caurums aizsalst un durvis nav iespējams atvērt, viegli piesitiet vai netieši (t.i., ar rokas temperatūru) sasildiet atslēgas caurumu.
- Nepakļaujiet durvis un durvju rokturi pārlieka spēka iedarbībai. Tas var izraisīt bojājumus.

## Durvju slēdzenes transportlīdzekļa iekšpusē

### Atslēgšana ar durvju rokturi



OCV041008L

### Lietošana

- Pavelciet durvju rokturi.
  - Priekšējās durvis: vienu reizi
  - Aizmugurējās durvis: divas reizes

### Aizslēgšana/atslēgšana ar centrālo aizslēgšanas slēdzi



OCV041009L

- 1 Durvju aizslēgšanas poga
- 2 Durvju atslēgšanas poga

### 3 Durvju indikatora lampiņa

### Lietošana

- Nospiediet apakšā attiecīgo pogu.
  - Poga (1): aizslēgt
  - Poga (2): atslēgt

### \* INFORMĀCIJA

- Kad visas transportlīdzekļa durvis ir aizslēgtas, ieslēdzas vadītāja durvis un pasažiera durvis esošās durvju indikatora lampiņas (3). Tās izslēdzas, ja kādas durvis ir atslēgtas.
- Ja viedā atslēga atrodas transportlīdzekļa iekšpusē un ir atvērtas kādas no durvīm, durvis netiks aizslēgtas arī tad, ja tiks nospiests centrālais durvju aizslēgšanas slēdzis.

### ⚠ BRĪDINĀJUMS

- Ja elektriskā durvju slēdzene nedarbojas, kamēr atrodaties automobilī, pamēģiniet vienu vai vairākus no tālāk minētajiem līdzekļiem, lai tiktu ārā.
  - Atkārtoti darbiniet durvju atslēgšanas funkciju (gan elektroniski, gan manuāli), vienlaicīgi velkot durvju rokturi.
  - Darbiniet citu durvju slēdzenes un rokturus, gan priekšpusē, gan aizmugurē.
  - Nolaidiet kādu no priekšējiem logiem un izmantojiet mehānisko atslēgu, lai atslēgtu durvis no ārpusēs.
  - Dodieties uz kravas nodaļumu un atveriet bagāžas nodaļumu.
- Kamēr automobilis pārvietojas, nevelciet aiz iekšējā vadītāja (vai pasažiera) durvju roktura.
- Kamēr automobilis pārvietojas, durvīm obligāti jābūt pilnībā aizvērtām un

aizslēgtām, lai novērstu nejašu to atvēršanu. Ja durvis ir aizslēgtas, tās neļaus automobili iekļūt ieburcējiem, kad automobilis apstājas vai palēnina ātrumu.

- Uzmanieties, atverot durvis, un pievērsiet uzmanību transportlīdzekļiem, motocikliem, riteņiem vai gājējiem, kas tuvojas jūsu automobilim virzienā, kurā atvēršies durvis. Ja atverat durvis, kad kāda persona tām tuvojas, jūs varat izraisīt bojājumus vai traumas.
- Neaizslēdzot automobili, jūs palielināt zādzības vai iespējama kaitējuma risku jums vai apkārtējiem, kad kāds atrodas jūsu automobilī, kamēr esat prom. Vienmēr, kad atstājat savu transportlīdzekli bez uzraudzības, izņemiet viedo atslēgu, aktivizējiet stāvbremzi, aizveriet visus logus un aizslēdziet visas durvis.
- Aizslēgts automobilis var spēcīgi uzkarst, izraisot nāvi vai smagas traumas nepieskatītiem bērniem vai dzīvniekiem, kas nespēj izkļūt no automobiļa. Turklāt bērni var mēģināt lietot automobiļa funkcijas, kas var izraisīt traumas, vai var citādi tikt apdraudēti, piemēram, ja kāds mēģina iekļūt automobilī. Nekad bez uzraudzības neatstājiet automašīnā bērnus vai dzīvniekus.

### UZMANĪBU

Kad atstājat savā transportlīdzeklī viedo atslēgu, nospiediet priekšējo durvju roktura pogu vai pieskarities priekšējo durvju roktura sensoram, lai aizslēgtu durvis, pēc tam aizveriet visas durvis, motora pārsegu un bagāžas nodalījuma durvis. Ja stingri nospiedīsiet pogu vai nepieskarities sensoram, durvis var

netikt aizslēgtas, tādēļ, lūdzu, esiet uzmanīgs.

### \* PIEZĪME

- Ja informācijas un izklaides sistēmas ekrāna lestatījumu izvēlnē tiks izvēlēta komanda **Aktivizēt pie durvju atslēgšanas**, ārējais atpakaļskata spogulis tiks nolocīts vai atlocīts. Atlasiet:
  - **Iestatījumi** → **Transportlīdzeklis** → **Ērtības** → **Sveiciena spogulis/gaisma** → **Aktivizēt pie durvju atslēgšanas**
- Durvis var tikt aizslēgtas vai atslēgtas, ja, mazgājot transportlīdzekli vai tam atrodoties stiprā lietū, tiek atpazīts ārējā durvju roktura skāriensensors.
- Durvis var neaizslēgties vai neatslēgties šādos gadījumos.
  - Ja sensoram pieskarities ar cimdziem rokās
  - Ja pēkšņi nostājaties pie durvīm

### Automātiskās durvju aizslēgšanas un atslēgšanas funkcijas

Jūsu transportlīdzeklis ir aprīkots ar funkcijām, kas automātiski aizslēdz vai atslēdz transportlīdzekli atbilstoši jūsu informācijas un izklaides sistēmas ekrānā izvēlētajiem iestatījumiem.

### Automātiskā aizslēgšana aktīvēta atkarībā no ātruma

Ja šī funkcija ir iestatīta informācijas un izklaides sistēmas ekrānā, visas durvis tiks automātiski aizslēgtas, kad transportlīdzekļa ātrums pārsniegs 15 km/h (9 jūdzes/stundā).

### Automātiskā aizslēgšana aktīvēta atkarībā no pārnēsuma

Kad informācijas un izklaides sistēmas ekrānā ir iestatīta šī funkcija, motoram darbojoties, visas durvis tiek automātiski aizslēgtas, tiklīdz pārnēsumu svira tiek pārslēgta pozīcijā „P” (stāvēšana).

### Automātiskā atslēgšana, kad tiek veikta pārslēgšanās uz „P”

Kad informācijas un izklaides sistēmas ekrānā ir iestatīta šī funkcija, motoram darbojoties, visas durvis tiek automātiski aizslēgtas, tiklīdz pārnēsumu svira tiek pārslēgta pozīcijā „P” (stāvēšana).

### Automātiskā transportlīdzekļa atslēgšana

Ja šī funkcija ir iestatīta informācijas un izklaides sistēmas ekrānā, visas durvis tiks automātiski atslēgtas, kad tiks izslēgts transportlīdzekļa dzinējs.

### Durvju atslēgšanas sistēmas triecienu konstatēšana

Visas durvis tiek automātiski atslēgtas, kad trieciens izraisa drošības spilvenu aktivizēšanu.

### Papildu atslēgšanas drošības funkcija ietver gaisa spilvenu aktivizēšanu

Ja šī funkcija ir iestatīta informācijas un izklaides sistēmas ekrānā, visas durvis tiks automātiski atslēgtas, kad tiks izslēgts transportlīdzekļa dzinējs.

### Drošības slēdzenes (ja ir aprīkotas)

Daži automobiļi ir aprīkoti ar drošības slēdžu sistēmu. Aktivizētas drošības slēdzenes neļauj atvērt durvis ne no transportlīdzekļa ārpusē, ne no iekšpuses, sniedzot papildus drošību.

Lai aizslēgtu automobili ar drošības slēdžu funkciju, durvis ir jāaizslēdz, izmantojot viedo atslēgu. Lai atslēgtu transportlīdzekli, atkal jāizmanto viedā atslēga.

### Manuālais durvju centrālais slēdzis



### Lietošana

- Atveriet durvis.
- Ievietojiet mehānisko atslēgu.
- Pagrieziet atslēgu aizslēgšanas pozīcijā.
- Cieši aizveriet durvis.

### Darbības nosacījumi

- Elektriskais durvju centrālais slēdzis nedarbojas.

### \* PIEZĪME

Ja elektroniski darbināmajai durvju slēdzenei nepienāk elektrība (piem., izlādētais akumulators) un bagāžas nodalījuma durvis ir aizvērtas, bagāžas nodalījuma durvis nevarēs atvērt, līdz tiks atjaunota elektrības padeve.

## Aizmugurējo durvju slēdzenes

### Aizmugurējo durvju slēdzis bērnu drošībai (ja ir aprīkojumā)

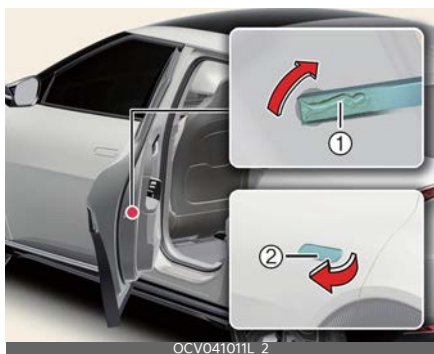

#### Lietošana

- Ievietojiet mehānisko atslēgu.
- Pagrieziet bērnu drošības slēdzi aizslēgtā pozīcijā (1).
- Lai atvērtu aizmugurējās durvis, pavelciet durvju ārējo rokturi (2).

### Elektroniskā bērnu drošības slēdža sistēma (ja ir aprīkojumā)



#### Lietošana

- Piespiediet elektronisko bērnu drošības slēdža pogu.

#### \* INFORMĀCIJA

- Ja nospiežat elektronisko bērnu drošības slēdzi un iedegas indikators, aizmugurē esošie pasažieri nevar atvērt

aizmugurējās durvis no automobiļa iekšpuses.

- Drošās izkāpšanas palīgsistēma (SEA) automātiski neaktivizē elektronisko bērnu drošības slēdža sistēmu. Ja jūsu transportlīdzeklis ir aprīkots ar elektronisko bērnu drošības slēdža sistēmu, manuāli izmantojamie aizmugurējo durvju slēdži bērnu aizsardzībai netiek nodrošināti.
- Ja pēc EV pogas nospiešanas izslēgtā pozīcijā vai pozīcijā ACC pāiet 3 minūtes, indikators uz pogas izslēdzas, un vadītājs, nospiežot pogu, nevar izslēgt elektronisko bērnu drošības slēdzi. Lai izslēgtu šo funkciju, nospiediet EV pogu ieslēgtā pozīcijā un pēc tam nospiediet elektroniskā bērnu drošības slēdža pogu.

#### ⚠ BRĪDINĀJUMS

- Ja bērns nejauši atver aizmugurējās durvis, kamēr automobilis pārvietojas, bērns var izkrist no automobiļa un gūt smagas traumas vai iet bojā. Lai neļautu bērniem atvērt aizmugurējās durvis no iekšpuses, aizmugurējo durvju drošības slēdzenes ir jāaizslēdz ikreiz, kad bērni atrodas automobiļī.
- Sistēma neatpazīst visus šķēršļus, kas tuvojas transportlīdzekļa izejai.
- Autovadītājs un pasažieris ir atbildīgi par jebkuru negadījumu, kas notiek, kāpjot ārā no automobiļa. Vienmēr pārbaudiet zonu ap transportlīdzekli, pirms izkāpjat no tā.

#### ⚠ UZMANĪBU

Ja elektroniskais bērnu drošības slēdzis nedarbojas, piespiežot elektronisko bērnu drošības slēdzi, tiek parādīts ziņojums, un atskan skaņas signāls.

Ja tā notiek, nogādājiet sistēmu pārbaudei profesionālā servisā. Kia iesaka apmeklēt pilnvarotu Kia izplatītāju/servisa partneri.

## Aizmugures pasažiera brīdinājums (ROA)

Aizmugurējā pasažiera brīdinājums (Rear Occupant Alert — ROA) ir paredzēts, lai novērstu situācijas, kad jūs pametat automobili, aizmugurējam pasažierim paliekot tajā.



### Lietošana

- Informācijas un izklaides sistēmas ekrānā izvēlieties **Iestatījumi** → **Transportlīdzeklis** → **Ērtības** → **Aizmugurējā pasažiera brīdinājums**.

\* Stikāku informāciju, lūdzu, skatiet īsajā navigācijas funkciju rokasgrāmatā.

### 1. brīdinājuma darbība



**A: Pārbaudiet aizmugurējos sēdekļus**

Kad izslēdzat transportlīdzekļa dzinēju un atverat vadītāja durvis pēc aizmugurējo durvju vai bagāžas nodalījuma durvju atvēršanas un aizvēršanas, uz instrumentu paneļa parādās brīdinājuma ziņojums.

### 2. brīdinājuma darbība

Pēc pirmā brīdinājuma ieslēdzas otrs brīdinājums, ja transportlīdzeklī tiek konstatēta kustība pēc tam, kad vadītāja durvis tiek aizvērtas un visas durvis tiek aizslēgtas. Signāltoure skan aptuveni 25 sekundes. Turklāt pakalpojuma „Kia Connect Services” (ja aprīkots) abonentiem tiek nosūtīta īsziņa. Ja sistēma turpina konstatēt kustību, brīdinājums darbojas līdz pat 8 reizēm. Lai apturētu brīdinājumu, atslēdziet durvis, izmantojot viedo atslēgu.

Sistēma konstatē kustību transportlīdzeklī 10 minūtes pēc durvju aizslēgšanas.

### Aizmugures pasažieru brīdinājuma (ROA) piesardzības pasākumi

- Pārbaudiet, vai visi logi ir aizvērti. Ja logs ir atvērts, var nostrādāt brīdinājums, ko rada sensors, kas uztver kustību (piemēram, vēju vai kukaiņus).
- Brīdinājums var nostrādāt, ja tiek konstatēta kustība vadītāja vai pasažiera sēdekļi.
- Ja durvis ir aizslēgtas un transportlīdzeklī ir palicis pasažieris, var ieslēgties brīdinājuma signāls.
- Brīdinājums var ieslēgties, ja pret transportlīdzekli tiek vērsts trieciens.
- Ja transportlīdzeklī iekrautas kastes vai citi priekšmeti, sistēma var neatpazīt šīs kastes vai priekšmetus. Brīdinā-

jums var nostrādāt arī tad, ja kastes vai priekšmeti nokrīt.

- Brīdinājums var nostrādāt ar aizslēgtām durvīm, mazgājot transportlīdzekli, vai ārējo vibrāciju un trokšņa gadījumos.
- Brīdinājums var ieslēgties, ja transportlīdzekļa salonā ir metāla priekšmeti vai šķidrumi.

### **⚠ BRĪDINĀJUMS**

Pat ja jūsu transportlīdzeklis ir aprīkots ar uzlaboto aizmugurējā pasažiera brīdinājumu (ROA), pirms izkāpšanas no transportlīdzekļa vienmēr pārbaudiet aizmugurējo sēdekli. Uzlabotais aizmugurējā pasažiera brīdinājums (ROA) var nedarboties turpmāk norādītajos gadījumos.

- Kustības neturpinās noteiktu laiku vai kustība ir nenozīmīga.
- Bērns nav iesēdināts bērnu drošības sistēmā.
- Tiek konstatēta kustība zonās ārpus aizmugurējā sēdekļa.
- Aizmugurē sēdošajam pasažierim ir pārsegts audums, kas satur metāliskas vielas, piemēram, sega.
- Transportlīdzeklī esošs priekšmets nobloķē sensoru.
- Sensors ir nosmērēts.
- Aizmugurējā sēdekli vai bagāžas nodalījumā esošs dzīvnieks nav pietiekami liels, lai sensors to spētu uztvert, vai arī tikpat kā nav kustības.
- Piestiprināti priekšmeti vai pārveidoti salona griesti, vai arī salona griesti ir deformēti vai bojāti.
- Ap transportlīdzekli ir elektroniski traucējumi.
- Citi ar apkārtējo vidi saistīti iemesli, kas var ietekmēt sistēmas darbību.

### **\* PIEZĪME**

- Otrais brīdinājums tiek aktivizēts tikai pēc pirmā brīdinājuma aktivizēšanas.
- Otrais brīdinājums ieslēdzas tikai tad, ja transportlīdzeklis ir aprīkots ar sensoru.
- Ja nevēlaties izmantot Aizmugurējā pasažiera brīdinājuma sistēmu, nospiediet pogu OK uz stūres rada, kad instrumentu panelī tiek parādīts pirmais brīdinājums. Tas vienreiz deaktivizē otro brīdinājumu.



OCV041203L



OCV041120L

### **A: Pārbaudiet aizmugurējos sēdekļus**

- Ja transportlīdzekli iedarbina attālināti (ja ir aprīkots ar Attālinātās iedarbināšanas funkciju), iekšējās kustības noteikšana tiek pārtraukta.

## Atbilstības deklarācija

Radiofrekvences komponenti (ROA radara sensors) atbilst:

Eiropai un valstīm, kurās tiek veikta CE sertifikācija

Declaration of Conformity  
Radiocontrolled Vehicle components



Hereby, APTIV, 42367 Wuppertal declares that this J4TR/J4TRh is in compliance with the essential requirements and other relevant provisions of Directive 2014/53/EU (RED).

The original declaration of conformity can be accessed at the following link :

[www.aptiv.com/automotive-homologation](http://www.aptiv.com/automotive-homologation)

frequency band 76-77 GHz  
Maximum Output Power 30 dBm (1.0 W)

OGL3051275L

## Vadītāja sēdekļa pozīcijas atmiņas sistēma (ja ir aprīkojumā)

### Atmiņas pozīcijas iestatīšana



### Lietošana

- Pielāgot šādas pozīcijas:
  - Vadītāja sēdekļa pozīcija (ja ir aprīkojumā)
  - Spārnu spoguļa pozīcija (ja ir aprīkojumā)
  - Iznirstošais displejs (HUD): displeja režīms, pozīcija, AR pielāgošana (ja ir aprīkojumā)
- Nospiediet pogu „1” vai „2”.
  - Aptuveni 4 sekunžu laikā
  - Divas reizes ieslēdziet signālu

### \* INFORMĀCIJA

Lai izmantotu šo funkciju, jābūt ieslēgtam transportlīdzekļa dzinējam.

### Atmiņas pozīcijas aktivizēšana

#### Lietošana

- Nospiediet pogu „1” vai „2”.
  - Vienu reizi ieslēdziet signālu
- Tiks pielāgotas saglabātās pozīcijas.

## Vadītāja sēdekļa pozīcijas atmiņas sistēmas atiestatīšana

### Lietošana

- Pārslēdzieties uz „P” (stāvēšana), kad EV poga ir ieslēgtā pozīcijā.
- Vadītāja sēdekli maksimāli pārbīdriet uz priekšu.
- Atzveltni iestatiet maksimāli vertikālā pozīcijā.
- Vienlaicīgi uz aptuveni 2 sekundēm nospiediet pogu „1” un slēdzi sēdekļa bīdīšanai uz priekšu.

### Inicializēšana

- Sēdekļi un atzveltne tiek automātiski pavirzīti uz aizmuguri.
  - Signāls turpina skanēt
- Sēdekļi un atzveltne novietosies vidus stāvoklī.
  - Signāls pārstāj skanēt

## Viegļas piekļuves funkcija

### Darbības nosacījumi

- Vadītāja sēdekļi tiek pārvietoti atpakaļ, kad:
  - transportlīdzeklis ieslēgts pozīcijā OFF (IZSLĒGTS)
  - Tiek atvērtas vadītāja durvis.
- Vadītāja sēdekļi tiek pārvietoti uz priekšu, kad:
  - Transportlīdzeklis ir ieslēgts pozīcijā ACC vai ON (IESLĒGTS).
  - Ja jums ir līdzī viedā atslēga, vadītāja durvis tiek aizvērtas.

### \* INFORMĀCIJA

- Informācijas un izklaides sistēmas ekrāna izvēlnē „Transportlīdzekļa iestatījumi” jūs varat aktivizēt vai deaktivizēt „Viegļas piekļuves funkciju”.

Sīkāku informāciju skatiet īsajā navigācijas funkciju rokasgrāmatā.

### ▲ BRĪDINĀJUMS

Neizmantojiet vadītāja sēdekļa pozīcijas atmiņas sistēmu, kad automašīna atrodas kustībā. Tā jūs varat zaudēt kontroli pār transportlīdzekli, izraisīt nāvējošu negadījumu, nopietnas traumas vai īpašuma bojājumu.

### \* PIEZĪME

- Ja akumulators tiek atvienots, atmiņas iestatījumi tiks dzēsti.
- Ja vadītāja sēdekļa pozīcijas atmiņas sistēma nedarbojas pareizi, mēs iesakām nogādāt sistēmu pie pilnvarota Kia izplatītāja/servisa partnera un veikt sistēmas pārbaudi.



## Bagāžas nodalījums

### Manuālo bagāžas nodalījuma durvju atvēršana/aizvēršana



#### Lietošana

- Lai atvērtu bagāžas nodalījuma durvis, nospiediet ārējā durvju roktura slēdzi (1).
- Pavelciet uz augšu bagāžas nodalījuma durvis.
- Aizveriet bagāžas nodalījuma durvis, tās piespiežot. Pārliecinieties, ka bagāžas nodalījuma durvis ir kārtīgi nofiksējušās.

#### Darbības nosacījumi

- Bagāžas nodalījuma durvis aizslēdz vai atslēdz, izmantojot atslēgu vai centrālās durvju atslēgas slēdzi.

### Elektrisko bagāžas nodalījuma durvju atvēršana/aizvēršana (ja ir aprīkojumā)

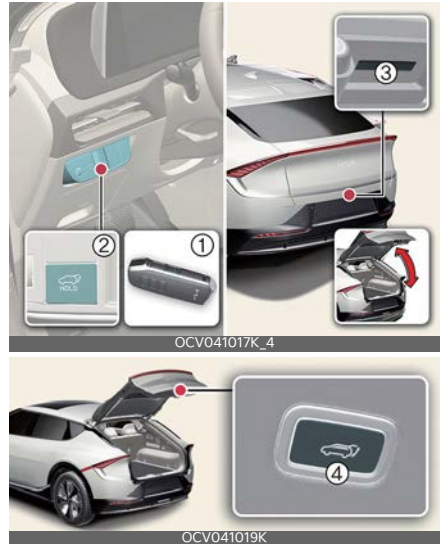

#### Lietošana

- **Elektrisko bagāžas nodalījuma durvju atvēršanas/aizvēršanas poga - viedā atslēga (1)/transportlīdzekļa salonā (2)**

Kad bagāžas nodalījuma durvis aizvērtas, nospiediet un turiet elektrisko bagāžas nodalījuma durvju atvēršanas/aizvēršanas pogu. Bagāžas nodalījuma durvis automātiski atvēršies, un skanēs brīdinājuma signāls. Lai darbību pārtrauktu, vēlreiz nospiediet bagāžas nodalījuma durvju atvēršanas/aizvēršanas pogu.

Kad bagāžas nodalījuma durvis atvērtas, nospiediet un turiet elektrisko bagāžas nodalījuma durvju atvēršanas/aizvēršanas pogu. Bagāžas nodalījuma durvis automātiski aizvēršies, un skanēs brīdinājuma signāls.

Nospiediet elektrisko bagāžas nodalījuma durvju atvēršanas/aizvēršanas pogu, līdz bagāžas nodalījuma durvis ir pilnībā aizvērtas. Ja aizvēršanas laikā netiek nospiesta bagāžas nodalījuma durvju atvēršanas/aizvēršanas poga, elektriskās bagāžas nodalījuma durvis pārtrauks darboties, un aptuveni 5 sekundes skanēs brīdinājuma signāls.

- **Elektrisko bagāžas nodalījuma durvju atvēršanas poga - transportlīdzekļa ārpusē (3)**

Kad tiek konstatēta viedā atslēga, nospiediet elektrisko bagāžas nodalījuma durvju atvēršanas pogu. Bagāžas nodalījuma durvis automātiski atvēršies, un skanēs brīdinājuma signāls. Ja durvis ir atslēgtas, bagāžas nodalījumu var atvērt vai aizvērt bez viedās atslēgas.

- **Elektrisko bagāžas nodalījuma durvju aizvēršanas poga - transportlīdzekļa iekšpusē (4)**

Nospiediet elektrisko bagāžas nodalījuma durvju aizvēršanas pogu. Bagāžas nodalījuma durvis aizvēršies, un skanēs brīdinājuma signāls.

## Darbības nosacījumi

- Transportlīdzeklis ir ieslēgts pozīcijā ON (IESLĒGTS), un pārnesums ieslēgts pozīcijā „P” (stāvēšana).
- Transportlīdzeklis ir ieslēgts pozīcijā OFF (IZSLĒGTS).
- Līdzīgi ir viedā atslēga.

## Apstākļi, kādos nav iespējama darbība

- Transportlīdzekļa ātrums pārsniedz 3 km/h (2 jūdzes/h).

## \* INFORMĀCIJA

Elektrisko bagāžas nodalījuma durvju atvēršanas poga nedarbosies, ja transportlīdzekļa ātrums pārsniedz 3 km/h (2 jūdzes/h).

## Elektrisko bagāžas nodalījuma durvju automātiskā virzienmaiņa

Elektriskās bagāžas nodalījuma durvis automātiski atvēršies no jauna, ja elektriskās bagāžas nodalījuma durvis tiks noblokētas ar kādu priekšmetu vai ķermeņa daļu.

Ja, atverot un aizverot bagāžas nodalījuma durvis, tiek konstatēta pretestība, tās apstāsies un sāks kustību pretējā virzienā.

## ▲ BRĪDINĀJUMS

- Pārliedzieties, ka ir aktīvs P (stāvēšana) pārnesums, un aktivizējiet stāvbremzes.
- Cilvēkiem nav atļauts braukt aizmugurējā kravas zonā, kur nav pieejamas drošības siksnas. Lai izvairītos no traumām negadījuma vai straujas apstāšanās laikā, cilvēkiem automašīnā jālieto piemērotas drošības sistēmas (drošības siksnas).
- Bagāžas nodalījums tiek pacelts uz augšu. Atverot bagāžas nodalījumu, pārliedzieties, ka automobiļa aizmugures tuvumā neatrodas priekšmeti vai cilvēki.
- Pārliedzieties, ka pirms atveramā borta aizvēršanas jūsu rokas, kājas un citas ķermeņa daļas atrodas drošībā.
- Nekad bez uzraudzības neatstājiet automašīnā bērņus vai dzīvniekus. Bērņi vai dzīvnieki var iedarbināt elektroniski regulējamo bagāžas nodalījumu.

jumu, tādējādi satraumējot sevi vai citus vai sabojājot transportlīdzekli.

- Pirms bagāžas nodalījuma elektrisko durvju atvēršanas vai aizvēršanas pārliedcinieties, ka to tuvumā neatrodas cilvēki vai objekti. Pirms kravas iekraušanas/izkraušanas uzgaidiet, līdz bagāžas nodalījums ir pilnībā atvēries un apstājies.
- Pirms lietošanas pārliedcinieties, vai bagāžas nodalījuma elektrisko durvju (vai viedo bagāžas nodalījuma durvju) tuvumā nav cilvēku vai objektu. Saskare ar bagāžas nodalījuma elektriskajām durvīm (vai viedajām bagāžas nodalījuma durvīm) var radīt nopietnus ievainojumus, bojāt automobili vai apkārt esošus priekšmetus.



- A: 70 cm
- B: 70 cm

- Ja brauksiet ar atvērtu bagāžas nodalījumu ar ātrumu virs 3 km/h (2 jūdzes stundā), nepārtraukti skanēs skaņas signāls. Nekavējoties apturiet transportlīdzekli drošā vietā un pārbaudiet, vai bagāžas nodalījums nav atvērts.
- Nekad tiši neievietojiet kādus priekšmetus vai ķermeņa daļas elektroniski regulējamā bagāžas nodalījuma kustības ceļā, lai pārbaudītu automātiskās atpakaļgaitas darbību.
- Nekad nelietojiet elektroniski regulējamo bagāžas nodalījumu, ja pie tā ir piestiprināti smagi priekšmeti (piemēram, velosipēdi). Tas var bojāt elektroniski regulējamo bagāžas nodalījumu.

## ⚠ UZMANĪBU

- Pirms braukt ar automobili, pārliedcinieties, ka bagāžas nodalījums ir aizvērts. Ja bagāžas nodalījums pirms braukšanas netiek aizvērts, var tikt sabojāti bagāžas nodalījuma pacelšanas cilindri un armatūra.
- Gādājiet, lai bagāžas nodalījuma aizvēršanas laikā nekas neatrastos bagāžas nodalījuma slēga vai aizslēgšanas mehānisma tuvumā. Tas var bojāt bagāžas nodalījuma slēgu.
- Esiet uzmanīgs, atverot un aizverot bagāžas nodalījuma durvis vai ievietojot un izņemot priekšmetus, jo, nonākot saskarē ar asām malām, piemēram, stūriem, var gūt savainojumus vai sabojāt priekšmetus. Bērni var gūt savainojumus, bagāžas nodalījuma durvīm trāpot pa seju, galvu utt.
- Neaizveriet bagāžas nodalījuma elektriskās durvis manuāli. Pretējā gadījumā varat tās sabojāt. Ja bagāžas nodalījuma elektriskās durvis nepieciešams aizvērt vai atvērt manuāli, kad ir izlādējies vai atvienots akumulators, nepielietojiet pārmērīgu spēku.
- Nelietojiet elektroniski regulējamo bagāžas nodalījumu vairāk kā 5 reizes pēc kārtas. Tas var bojāt bagāžas nodalījuma sistēmu. Ja ilgstošas lietošanas dēļ vārpstā ir pārslogota, trīs reizes atskanēs skaņas signāls, un elektriskās bagāžas nodalījuma durvis nedarbosies. Nelietojiet bagāžas nodalījumu ilgāk par 1 minūti.

## \* PIEZĪME

- Lietojot bagāžas nodalījuma elektriskās durvis, nenovietojiet uz tām sma-

gus priekšmetus. Papildu slodze var radīt sistēmas bojājumus.

- Ja aizdedzes atslēga ir pozīcijā ON (IESLĒGTS), elektriskās bagāžas nodalījuma durvis darbosies, ja pārnesumu svira būs ieslēgta pozīcijā „P” (stāvēšana).
- Elektriskās bagāžas nodalījuma durvis var darbināt, kad nedarbojas dzinējs. Tomēr elektroniski regulējamā bagāžas nodalījuma darbināšana patērē lielu transportlīdzekļa elektriskās jaudas daudzumu. Lai nepieļautu akumulatora izlādēšanos, nelietojiet to pārlietu bieži (piem., vairāk nekā 10 reizi pēc kārtas).
- Lai novērstu akumulatora izlādēšanos, neatstājiet elektroniski regulējamo bagāžas nodalījumu atvērtu pārāk ilgi.
- Pašrocīgi nemodificējiet un nelabojiet nevienu elektroniski regulējamā bagāžas nodalījuma daļu. Kia iesaka apmeklēt pilnvarotu Kia izplatītāju/ servisa partneri.
- Paceļot transportlīdzekli ar domkratu, lai nomainītu riepu vai veiktu remontdarbus, nedarbiniet elektroniski regulējamo bagāžas nodalījumu. Tādējādi elektroniski regulējamo bagāžas nodalījums var darboties nepareizi.
- Aukstā un mitrā laikā elektroniski regulējamo bagāžas nodalījums var nedarboties pareizi sala dēļ.
- Aukstā un slapjā klimatā durvju slēdzenes un durvju mehānismi var nedarboties pareizi (to izraisa sasaldēšana).
- Elektriskās bagāžas nodalījuma durvis var pārstāt darboties, ja atvēršanas/ aizvēršanas laikā tiek konstatēts vairāk par vienu darbību. Šādā gadījumā bagāžas nodalījuma durvis atveriet/ aizveriet manuāli un izmantojiet elek-

trisko bagāžas nodalījuma durvju funkciju.

## Elektrisko bagāžas nodalījuma durvju iestatīšana

### Lietošana

- Informācijas un izklaides sistēmā izvēlieties **iestatījumi** → **Transportlīdzeklis** → **Durvis** → **Elektriskā bagāžas nodalījuma durvis**.

## Elektrisko bagāžas nodalījuma durvju ātruma regulēšana

### Lietošana

- Informācijas un izklaides sistēmā izvēlieties **iestatījumi** → **Transportlīdzeklis** → **Durvis** → **Elektriskā bagāžas nodalījuma durvju atvēršanas ātrums** → **Normāls/Ātrs**.
- Sākotnējais iestatījums ir pozīcijā **Ātrs**.

## Elektrisko bagāžas nodalījuma durvju atvēršanas augstuma regulēšana

### Lietošana

- Informācijas un izklaides sistēmā izvēlieties **iestatījumi** → **Transportlīdzeklis** → **Durvis** → **Elektrisko bagāžas nodalījuma durvju atvēršanas augstums** → **1. līmenis/2. līmenis/3. līmenis/Pilnībā atvērta/Lietotāja augstuma iestatījums**.

## Lietotāja augstuma iestatījuma regulēšana

### Lietošana

- Pielāgojiet vēlamo bagāžas nodalījuma durvju augstumu.

- Nospiediet elektrisko bagāžas nodalījuma durvju aizvēršanas pogu aptuveni 3 sekundes, līdz atskan signāls.

### \* PIEZĪME

- Ja bagāžas nodalījuma durvju atvēršanas augstums ir noregulēts manuāli, iestatījumi informācijas un izklaides sistēmā mainīsies uz **Lietotāja augstuma iestatījums**.
- Bagāžas nodalījuma durvju atvēršanas augstums būs tāds pats, kā ar iestatījumu **Pilnībā atvērtas**, kamēr nebūs iestatīts **Lietotāja augstuma iestatījums**.
- Ja **Lietotāja augstuma iestatījums** tiek izvēlēts pēc **Pilnībā atvērtas/3. līmenis/2. līmenis/1. līmenis**, tiks iestatīts iepriekšējais lietotāja augstuma iestatījums.

## Elektrisko bagāžas nodalījuma durvju atiestatīšana

### Lietošana

- **IZSLĒDZIET** transportlīdzekli vai pārslēdziet pārnēsumu sviru pozīcijā „P” (stāvēšana) vai „N” (neitrāls).
- Lai atvērtu elektriskās bagāžas nodalījuma durvis, nospiediet elektrisko bagāžas nodalījuma durvju atvēršanas pogu.
- Vispirms nospiediet un turiet bagāžas nodalījuma durvju iekšējo aizvēršanas pogu un vienlaicīgi bagāžas nodalījuma durvju ārējo atvēršanas pogu uz vairāk nekā 3 sekundēm, un tad atskanēs signāls.
- Manuāli aizveriet bagāžas nodalījumu.
- Nospiediet elektrisko bagāžas nodalījuma durvju atvēršanas pogu transportlīdzekļa ārpusē.

- Bagāžas nodalījuma durvis atvērsies, un skanēs brīdinājuma signāls.
- Ja bagāžas nodalījuma durvis tiek apturētas, pirms tās tiek pilnībā atvērtas, atiestatīšana netiks turpināta. Pagaidiet, līdz bagāžas nodalījuma durvis ir pilnībā atvērtas un apstājas.

## Darbības nosacījumi

- Transportlīdzekļa pārnēsumkārbā ieslēgta pozīcijā „P” (stāvēšana).

### \* PIEZĪME

- Ja elektroniski regulējama bagāžas nodalījums nedarbojas pareizi, vēlreiz pārbaudiet, vai pārslēgsvira atrodas pareizajā pozīcijā.
- Elektrisko bagāžas nodalījuma durvju atiestatīšana jāveic šādos apstākļos:
  - Akumulators (12 V) ir uzlādēts
  - Akumulators (12 V) ir uzstādīts no jauna
  - No jauna uzstādīts saistītais drošinātājs

## Viedo bagāžas nodalījuma durvju atvēršana (ja ir aprīkojumā)



### Lietošana

- Informācijas un izklaides sistēmā izvēlieties **iestatījumi** → **Transportlīdzeklis** → **Durvis** → **Viedās bagāžas nodalījuma durvis**.

## Darbības nosacījumi

- Pēc 15 sekundēm, ja visas durvis ir aizvērtas un aizslēgtas.
- Turot atslēgu atpazīšanas zonā ilgāk par 3 sekundēm.
- Uzlādes savienotājs ir atvienots

## Apstākļi, kādos nav iespējama darbība

- Viedā atslēga tiek atpazīta 15 sekunžu laikā pēc durvju aizvēršanas un aizslēgšanas; pēc šī laika atslēga tiek atpazīta nepārtraukti.
- Viedā atslēga tiek atpazīta 15 sekunžu laikā pēc durvju aizvēršanas un aizslēgšanas un 1,5 m attālumā no priekšējo durvju rokturiem (transportlīdzekļiem, kas aprīkoti ar sveiciena gaismu).
- durvis nav aizslēgtas vai aizvērtas;
- Viedā atslēga atrodas transportlīdzekļa iekšpusē.
- Notiek transportlīdzekļa akumulatora uzlāde

## Ierobežojums(-i)

- Viedā atslēga netiek atpazīta 50-100 cm (28-40 collu) rādiusā aiz transportlīdzekļa

## Atpazīšana un brīdināšana

### Lietošana

- Mirgos avārijas gaismas.
- Kad tiek atpazīta viedā atslēga, skānēs brīdinājuma signāls.

## Automātiskā atvēršanās

### Lietošana

- Tiks atvērtas bagāžas nodalījuma durvis.
- Mirgos avārijas gaismas.
- Brīdinājuma signāls skānēs 6 reizes.

## Viedo bagāžas nodalījuma durvju deaktivizācija ar viedo atslēgu

### Lietošana

- Lai funkciju deaktivizētu, „Atpazīšanas un brīdinājuma” posmā nospiediet jebkuru no šīm viedās atslēgas pogām.
  - Durvju aizslēgšanas poga
  - Durvju atslēgšanas poga
  - Bagāžas nodalījuma atvēršanas/ aizvēršanas poga

### \* PIEZĪME

- Ja nospiedīsiet durvju atslēgšanas pogu, viedās bagāžas nodalījuma durvis ar automātiskās atvēršanas funkciju tiks īslaicīgi atslēgta. Taču, ja 30 sekunžu laikā neatvērsiet nevienu durvis, viedā bagāžas nodalījuma automātiskās atvēršanas funkcija tiks atkal aktivizēta.
- Ja turēsiet nospiestu bagāžas nodalījuma durvju atvēršanas pogu ilgāk par 1 sekundi, atvērsies bagāžas nodalījuma durvis.
- Ja nospiedīsiet durvju aizslēgšanas pogu vai bagāžas nodalījuma durvju atvēršanas pogu, kad viedā bagāžas nodalījuma durvju automātiskās atvēršanas funkcija neatrodas atpazīšanas vai brīdinājuma posmā, viedās bagāžas nodalījuma durvis ar auto-

mātiskās atvēršanas funkciju netiks deaktivizētas.

- Ja gadījumā atslēdzat viedo bagāžas nodalījuma automātiskās atvēršanas funkciju, nospiežot viedās atslēgas pogu, un atverat durvis, viedā bagāžas nodalījuma automātiskās atvēršanas funkciju iespējams atkārtoti aktivizēt, aizverot un aizslēdzot visas durvis.

## Apstākļi, kādos nav iespējama darbība

- Viedā atslēga atrodas radio raidītāja tuvumā, piemēram, radiostācijas vai lidostas tuvumā, kas var traucēt normālu viedās atslēgas darbību.
- Viedā atslēga atrodas mobilas divvirzienu radio sistēmas vai mobilā tālrunā tuvumā.
- Jūsu automobiļa tuvumā tiek lietota kāda cita automobiļa viedā atslēga.
- Atpazīšanas diapazons var samazināties vai palielināties, ja:
  - Ir pacelta viena transportlīdzekļa puse, lai nomainītu riepu vai pārbaudītu transportlīdzekli.
  - Transportlīdzeklis ir novietots slīpi uz nogāzes, tas atrodas uz nelīdzena ceļa u.tml.

## ⚠ BRĪDINĀJUMS

- Pirms braukt ar automobili, pārlicinieties, ka bagāžas nodalījums ir aizvērts.
- Pirms bagāžas nodalījuma atvēršanas vai aizvēršanas pārlicinieties, ka tā tuvumā neatrodas cilvēki vai kādi objekti.
- Parūpējieties, lai bagāžas nodalījumā esošie objekti nekrīt ārā, ja atverat

bagāžas nodalījumu slīpā nogāzē. Tas var izraisīt smagas traumas.

- Mazgājot automobili, deaktivizējiet viedo bagāžas nodalījumu ar automātiskās atvēršanas funkciju. Pretējā gadījumā bagāžas nodalījums var nejauši atvērties.
- Atslēga jāglabā bērniem nepieejamā vietā. Bērni var nejauši atvērt viedo bagāžas nodalījumu ar automātiskās atvēršanas funkciju, rotaļājoties automobiļa aizmugurējā daļā.

## ⚠ UZMANĪBU

Netuvojieties atpazīšanas zonai, ja nevēlaties atvērt bagāžas nodalījumu. Ja atrodaties atpazīšanas zonā nejauši un sāk darboties avārijas brīdinājuma gaismas un skaņas signāls, atstājiet atpazīšanas zonu, ņemot līdzi viedo atslēgu. Bagāžas nodalījums paliks aizvērts.

## \* PIEZĪME

- Ja elektrisko bagāžas nodalījuma durvju atvēršanas augstums ir iestatīts manuāli un informācijas un izklaides sistēmā ir izvēlēts **Lietotāja augstuma iestatījums**, elektriskās bagāžas nodalījuma durvis automātiski atvērsies līdz vadītāja manuāli iestatītajam augstumam.
- Ja elektrisko bagāžas nodalījuma durvju atvēršanas augstums nav iestatīts manuāli, informācijas un izklaides sistēmā izvēloties **Lietotāja augstuma iestatījumu**, elektriskās bagāžas nodalījuma durvis atvērsies pilnībā.
- Ja informācijas un izklaides sistēmas ekrāna iestatījumu izvēlnē ir izvēlēts kāds no augstumiem (**pilnībā atvērtas/3. līmenis/2. līmenis/1. līmenis**)

un pēc tam ir izvēlēts **Lietotāja augstuma iestatījums**, elektrisko bagāžas nodalījuma durvju atvēršanas augstums tiks iestatīts iepriekš saglabātajā līmenī.

## Bagāžas nodalījuma durvju avārijas drošības atslēgšana



## Lietošana

- Ievietojiet mehānisko atslēgu durvju atslēgas caurumā.
- Pastumiet mehānisko atslēgu pa labi (1).
- Pavelciet bagāžas nodalījuma durvis uz augšu.

## ⚠ BRĪDINĀJUMS

- Ārkārtas gadījumā jums ir jāzina, kur atrodas automobiļa bagāžas nodalījuma avārijas drošības atslēgšanas svira, kā arī jāzina, kā atvērt bagāžas nodalījumu, ja nejauši ieslēdzat sevi tajā.
- Cilvēki nekādā gadījumā nedrīkst atrasties automobiļa kravas nodalījumā. Kravas nodalījums avārijas gadījumā ir ārkārtīgi bīstama vieta.
- Izmantojiet atlaišanas sviru tikai ārkārtas gadījumos. Esiet ļoti uzmanīgs, jo īpaši tad, kad automašīna pārvietojas.
- Nepieskarieties pie bagāžas nodalījuma atbalstošās daļas (gāzes pacēlāja), jo tas var radīt nopietnus ievainojumus.



# Logi

Modeļiem ar stūri kreisajā pusē



OCV041023L\_4

## Modeļiem braukšanai ceļa labajā pusē



OCV041023R\_4

- 1 Elektroniski regulējams vadītāja durvju loga pacēlājs
- 2 Elektroniski regulējams priekšējā pasažiera durvju loga pacēlājs
- 3 Aizmugurējo durvju (kreisā pusē) loga atvēršanas slēdzis
- 4 Aizmugurējo durvju (labajā pusē) loga atvēršanas slēdzis
- 5 Elektriskās logu bloķēšanas slēdzis

## Logu vadības slēdzis



- A tips: 1
- B tips (ja ir aprīkojumā): 1, 2

### Lietošana

- Nospiediet vai pavelciet slēdzi līdz pirmajai (1)/otrajai (2) atdura pozīcijai.

### \* INFORMĀCIJA

Automātisku pacelšanas/nolaišanas funkciju var izmantot tikai ar B tipu (2).

## Darbības nosacījumi

- Transportlīdzeklis ir pozīcijā ON (IESLĒGTS).
- Aptuveni 3 minūšu laikā pēc EV pogas pagriešanas ACC pozīcijā. Tomēr, ja tiek atvērtas priekšējās durvis, elektriskie logi nedarbosies arī šo 3 minūšu laikā.

## Elektriski atveramo logu atiestatīšana

### Lietošana

- Aizveriet logu.
- Pavelciet elektriski regulējamo logu slēdzi
  - Aptuveni 1 sekunde

### Darbības nosacījumi

- Transportlīdzeklis ir pozīcijā ON (IESLĒGTS).

## Elektriski regulējamo logu automātiskā virzienmaiņa

### Lietošana

- Konstatējot priekšmetu vai ķermeņa daļu, logi apstāsies un pabīdīsies uz leju par aptuveni 30 cm (12 collām).
- Konstatējot spēku, logi pabīdīsies uz leju par aptuveni 2,5 cm (1 collu)

## Elektriski regulējamo logu bloķēšanas poga



### Lietošana

- Piespiediet elektriski regulējamo logu bloķēšanas pogu.
  - Aizmugurējo pasažieru logu nevar darbināt.
- Vadītāja un priekšējā pasažiera logu var darbināt.
- Aizmugurējo pasažieru vadības elements ļauj darbināt aizmugurējo pasažieru elektriskos logus.

## Attālināta logu aizvēršana/atvēršana (ja ir aprīkojumā)

### Lietošana

- Lai aizvērtu logus, viedajā atslēgā nospiediet un turiet durvju aizslēgšanas pogu. Kad poga būs nospiesta, logi tiks bīdīti uz augšu.
- Lai atvērtu logus, viedajā atslēgā nospiediet un turiet durvju atslēgšanas pogu.

nas pogu. Kad poga būs nospiesta, logi tiks bīdīti uz leju.

- Attālinātu logu darbību var aktivizēt vai deaktivizēt, izmantojot informācijas un izklaides sistēmas izvēlni.

### **▲ BRĪDINĀJUMS**

- Neuzstādiet nekādus piederumus logu tuvumā. Tas var ietekmēt iestrēgšanas aizsardzības darbību.
- Pirms loga pacelšanas vienmēr pārbaudiet iespējamus šķēršļus, lai izvairītos no ievainojumiem vai automobiļa bojājumiem. Ja starp loga stiklu un augšējo loga gropi atrodas objekts, kura diametrs ir mazāks par 4 mm (0,16 collām), automātiskā logu virzienmaiņas sistēma var nespēt konstatēt pretestību, līdz ar to loga kustība netiks apturēta un tas nemainīs virzienu.
- Automātiskās virzienmaiņas funkcija nedarbojas, kamēr tiek veikta elektrisko logu sistēmas atiestate. Lai izvairītos no traumām vai transportlīdzekļa bojājumiem, pirms aizvērt logus, pārliedzinieties, ka loga pacelšanās ceļā neatrodas ķermeņa daļas vai citi priekšmeti.
- NEKAD neatstājiet atslēgas automobili, kurā atrodas nepieskatīti bērni, ja nav izslēgts dzinējs.
- NEKAD neatstājiet automobili nepieskatītus bērnus. Arī ļoti mazi bērni var nejauši izraisīt transportlīdzekļa pārvietošanos, ieķerties logos vai citādi traumēt sevi vai citus.
- Pirms loga aizvēšanas obligāti divkārt pārliedzinieties, ka loga ceļā neatrodas pirksti, rokas, galva vai citi šķēršļi.
- Neļaujiet bērniem spēlēties ar elektriskiem atveramajiem logiem. Vadītāja

durvju elektriskās logu bloķēšanas pogai jāatrodas bloķētā pozīcijā (nospiestai). Bērnām nejauši darbinot logu, var tikt izraisītas SMAGAS TRAUMAS.

- Automobilim esot kustībā, pa logu nedrīkst likt ārā rokas vai ekstremitātes.
- Lai izvairītos no traumām vai transportlīdzekļa bojājumiem, pirms aizvērt logus, pārliedzinieties, ka loga pacelšanās ceļā neatrodas ķermeņa daļas vai citi priekšmeti.

### **▲ UZMANĪBU**

- Lai izvairītos no iespējamām elektrisko logu sistēmas bojājumiem, vienlaicīgi neatveriet un neaizveriet divus logus vai vairāk. Tādējādi tiek paildzināts arī drošinātāja kalpošanas mūžs.
- Nemēģiniet vienlaicīgi darbināt vadītāja durvju galveno slēdzi un atsevišķo durvju logu slēdžus pretējos virzienos. Tādā gadījumā logi apstāsies un tos nevarēs ne atvērt, ne aizvērt.

### **\* PIEZĪME**

- Braucot ar atvērtiem (vai daļēji atvērtiem) aizmugurējiem logiem vai atvērtu jumta lūku (ja ir aprīkojumā), automobili var būt novērojama vēja izraisīta vibrācija vai pulsācijas troksnis. Šāds troksnis ir normāls, un to var samazināt vai novērst, rīkojoties, kā norādīts tālāk. Ja troksnis novērojams, kamēr ir nolaists viens vai abi aizmugurējie logi, daļēji nolaidiet abus priekšējos logus par apmēram 2,5 cm (vienu collu). Ja troksnis novērojams, kad ir atvērtā jumta lūka, nedaudz aizveriet to.

- Aukstā un mitrā laikā elektriski regulējamie logu pacelāji var nedarboties pareizi sala dēļ.
- Automātiskās virzienmaiņas funkcija ir aktīva tikai tad, ja tiek izmantota automātiskās pacelšanas funkcija, pilnībā pavelkot slēdzi uz augšu. Automātiskā virzienmaiņas funkcija nedarbosies, ja logs tiek pacelts līdz pusei, izmantojot elektriskā loga slēdzi.

## Pārsegs

### Motora pārsega atvēršana/aizvēršana



- 1 Dzinēja pārsega atvēršanas svira
- 2 Motora pārsega sekundārais aizmūris

5

### Lietošana

- Pavelciet motora pārsega atbrīvošanas sviru (1).
- Nospiediet sekundāro aizmūri (2) pa kreisi.
- Paceliet motora pārsegu.
- Lai aizvērtu motora pārsegu, palaidiet to zemāk un pārstājiet to turēt. Pārliecinieties, ka tas nofiksējas paredzētajā vietā.



### ⚠ BRĪDINĀJUMS

- Atveriet motora pārsegu pēc dzinēja izslēgšanas, kad transportlīdzeklis atrodas uz līdzenas virsmas, pārslē-

dzot pārneseņu „P” (stāvēšanas) pozīcijā un aktivizējiet stāvbremzi.

- Pirms pārsega aizvēršanas pārliecinieties, ka no pārsega atveres ir aizvākti visi iespējamie šķēršļi. Pārsega aizvēršana, ja tā atverē atrodas kāds šķērslis, var radīt īpašuma bojājumus vai smagas traumas.
- Neatstājiet cimds, lupatas vai citus uzliesmojošus materiālus dzinēja nodalījumā. Pretējā gadījumā var rasties karstuma izraisīts ugunsgrēks.
- Pirms braukšanas obligāti pārliecinieties, ka pārsegs ir stingri nofiksējies. Ja tas nav nofiksēts, dzinēja pārsegs var atvērties, kamēr automobilis atrodas kustībā, pilnībā aizsedzot redzamību, un tas var izraisīt negadījumu.
- Nepārvietojiet transportlīdzekli ar paceltu pārsegu. Tiks aizklāts skats, un pārsegs var nokrist vai tikt sabojāts.

## Priekšējais bagāžas nodalījums

### Priekšējā bagāžas nodalījuma atvēršana



- 1 priekšējā bagāžas nodalījuma svira
- Atveriet pārsegu.
  - Paceliet priekšējā bagāžas nodalījuma pārsegu, vienlaikus nospiežot priekšējā bagāžas nodalījuma sviru (1).

### Priekšējā bagāžas nodalījuma aizvēršana

nospiediet priekšējā bagāžas nodalījuma pārsegu.

#### \* INFORMĀCIJA

Pieejamais priekšējā bagāžnieka svars

- 2WD: 25 kg (55 lbs)
- 4WD: 10 kg (25 lbs)

Pieejamais priekšējā bagāžnieka svars ir atkarīgs no specifikācijām.

#### ⚠ BRĪDINĀJUMS

- NEKAD nemēģiniet iekāpt priekšējā bagāžas nodalījumā. Tas var izraisīt nāvējošus savainojumus.
- Pirms pārsega aizvēršanas pārliecinieties, ka no zonas ap pārsega atveri ir izņemti visi iespējamie šķēršļi. Ja augstums nebūs noregulēts, pārsegs pacelsies un nolaidīsies automātiski. Atcerieties par bojājumiem, ko var izraisīt nejaušas pārsega kustības.
- Neuzglabājiet transportlīdzeklī cigarešu šķiltavas, propāna balonus vai

citus uzliesmojošus/sprādzienbīstamus materiālus. Šādi priekšmeti var aizdegties un/vai sprāgt, ja transportlīdzeklis ilgstoši atrodas karstumā.

### **UZMANĪBU**

- Nepārsniedziet priekšējā bagāžas nodalījuma ietilpību. Pārslogotu priekšējo bagāžas nodalījumu var stipri sabojāt.
- Neuzglabājiet priekšējā bagāžas nodalījumā trauslus priekšmetus.
- Braukšanas laikā priekšējā bagāžas nodalījuma pārsegam VIENMĒR jābūt aizvērtam. Priekšmeti transportlīdzekļa iekšpusē pārvietojas tikpat ātri, cik transportlīdzeklis. Ja nepieciešams strauji apstāties vai pagriezties vai sadursmes gadījumā priekšmetus var sabojāt.
- Priekšējā bagāžas nodalījumā nesmidziniet ūdeni. Transportlīdzekļa piedziņas sistēma var tikt sabojāta, jo priekšējais bagāžas nodalījums atrodas motora nodalījuma centrā.
- Uzmanieties, ja priekšējā bagāžas nodalījumā glabājat kādu šķidrumu. Ja šķidrums nokļūst ārpus priekšējā bagāžas nodalījuma, tas sabojās motora nodalījumā esošās elektroierīces.
- Nespiediet priekšējo pārsegu un nenovietojiet uz tā priekšmetus. To var deformēt vai sabojāt.
- Aizverot priekšējo pārsegu, uzmanieties, lai nepieskartos bagāžas nodalījumā esošajiem priekšmetiem. Ievietotos priekšmetus vai priekšējo pārsegu var deformēt vai sabojāt, un nepietiekami aizvērts priekšējais pārsegs braucot var atvērties, radot dažādus bojājumus.

### **\* PIEZĪME**

Lai izvairītos no iespējamās zādzības, neatstājiet bagāžas nodalījumā vērtīgas lietas.

## Uzlādes durvis

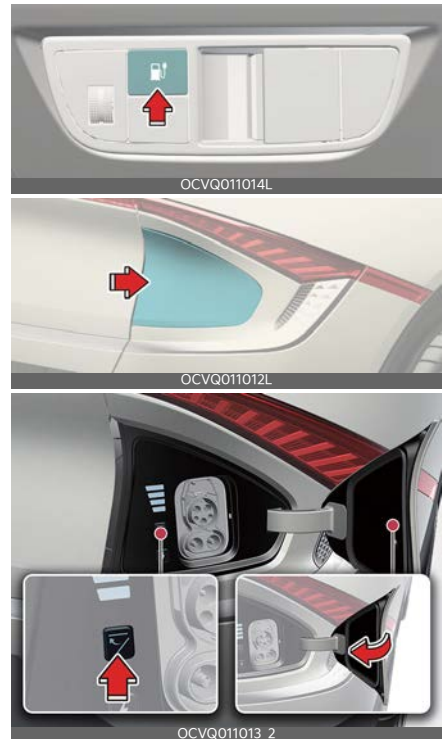

### Uzlādes durvju atvēršana/aizvēršana

#### Lietošana

- Nospiediet uzlādes durvju atvēršanas/aizvēršanas pogu uz apakšējā balsta.
- Nospiediet uzlādes durvju aizvēršanas pogu, kas atrodas uzlādes durvju iekšpusē.

## \* INFORMĀCIJA

- Uzlādes durvis automātiski aizveras, kad:
    - Uzlādes savienotājs ir atvienots
    - Durvis ir atvērtas, un uzlādes savienotājs aptuveni 2 minūtes nav pievienots
    - Pārnesumu pārslēgs neatrodas pozīcijā „P” (stāvēšana)
  - Pēc akumulatora (12 voltu) nomaiņas vienu reizi atveriet un aizveriet uzlādes durvis, lai pārlielinātos, ka uzlādes durvju automātiskā atvēršanas mehānisms darbojas pareizi.
- \* Lai uzzinātu vairāk, skatiet "Elektriskās uzlādes durvis" lapā 2-21.

## ⚠ BRĪDINĀJUMS

Neatstājiet transportlīdzekli ar atvērtām uzlādes durvīm. Atvērtas uzlādes durvis var norādīt, ka transportlīdzekļa durvis ir atslēgtas, kā rezultātā transportlīdzekli var nozagt.

## ⚠ UZMANĪBU

- Uzlādes durvis atveras pa labi. Pārbaudiet, vai uzlādes durvju atvēršanas vai aizvēršanas laikā tās tuvumā nav traucēkļu. Sargājiet savu galvu vai ekstremitātes no sasišanas ar uzlādes durvīm vai iespīšanas tajās.
- Lai nesabojātu uzlādes durvis un neizraisītu citus negadījumus, neturiet eņģes.

## \* PIEZĪME

- Ja uzlādes durvis neatveras, jo ap tām ir apledējums, nedaudz uzsitiet vai pastumiet durtiņas, lai salauztu ledu. Ja nepieciešams, pielieciet roku, lai izkausētu ledu, vai pārvietojiet trans-

portlīdzekli uz siltu vietu un ļaujiet ledum izkust. Nelauziet uzlādes durvis un neizmantojiet to atvēršanai neatļautus rīkus.

- Pēc uzlādes durvju aizvēršanas vēlreiz nospiediet durvis, lai nodrošinātu, ka uzlādes durvis ir pilnībā aizvērtas.
- Pirms braukšanas pārliecinieties, ka uzlādes durvis ir aizvērtas. Ja uzlādes durvis ir atvērtas, var sabojāt uzlādes durvju mehāniskās daļas.
- Pēc uzlādes durvju aizvēršanas pārliecinieties, ka nedeg brīdinājuma lampiņa.
- Pēc transportlīdzekļa uzlādes kārtīgi aizveriet uzlādes ligzdu ar attiecīgo uzlādes ligzdas vāciņu. Ja uzlādes ligzdas vāciņš ir aizvērts nepareizi, uzlādes ligzda un uzlādes durvis var sabojāt.
- Nelauziet uzlādes durvis, kad tās ir atvērtas. Uzlādes durvis var pārtraukt kustēties. Turklāt šādi var pamatīgo sabojāt uzlādes durvju un to saistīto daļu elektrisko mehānismu.
- Mazgājot transportlīdzekli, nesmidziniet ūdeni ar augstu spiedienu tieši uz uzlādes durvīm. Augsts spiediens var sabojāt uzlādes durvis.



## Platā lūka (ja ir aprīkojumā)

Ja jūsu automašīna ir aprīkota ar jumta lūku, varat to pabīdīt vai pacelt, izmantojot jumta lūkas vadības slēdzi, kas atrodas uz augšējās konsoles.



OCV041027L

Jumta lūku var darbināt tikai tad, ja EV poga ir pozīcijā IESLĒGTS vai IEDARBINĀT.

Jumta lūku var darbināt apmēram 3 minūtes pēc tam, kad EV poga ir pārslēgta ACC vai OFF (izslēgts) pozīcijā. Taču, ja priekšējās durvis ir atvērtas, jumta lūku nevar darbināt arī 3 minūšu laikā.

### ⚠ BRĪDINĀJUMS

- Nedrīkst noregulēt jumta lūku vai saulesargu braukšanas laikā. Tā rezultātā var tikt zaudēta kontrole un notikt negadījums, kas var radīt traumas vai mantas bojājumu.
- Neatstājiet atslēgas iedarbinātā transportlīdzeklī, kad tajā ir nepieskatīti bērni. Nepieskatīti bērni var mēģināt darbināt jumta lūku, izraisot smagas traumas.
- Nesēdieties uz transportlīdzekļa jumta. Tas var izraisīt traumas vai transportlīdzekļa bojājumus.

## Elektriskais saulesargs



OCV041028L\_2

Izmantojiet elektrisko saulesargu, lai aizturētu tiešus saules starus no iekļūšanas salonā caur lūkas stiklu.

- Panorāmas jumta slēdzi pabīdiet atpakaļ līdz pirmajai aiztura pozīcijai, lai elektriskais saulesargs automātiski atvērtos.
- Panorāmas jumta slēdzi pabīdiet uz priekšu līdz pirmajai aiztura pozīcijai, lai elektriskais saulesargs automātiski aizvērtos. Taču gadījumā, ja lūkas stikls ir atvērts, tas tiks aizvērts vispirms.

Lai elektrisko saulesargu apturētu jebkurā punktā, pabīdiet panorāmas jumta slēdzi jebkurā virzienā.

### \* PIEZĪME

Nevelciet un nespiediet elektrisko saulesargu ar roku, jo šādi var izraisīt tā bojājumus vai darbības traucējumus. Kroku veidošanās elektriskajā saulesargā ir normāla parādība, kas notiek materiāla īpašību dēļ.

## Atvērt/aizvērt paceļot



OCV041029L\_2

- Pabīdiet uz augšu panorāmas jumta slēdzi, lai jumta stiklu sasvērtu atvērtā

stāvoklī. Taču gadījumā, ja elektriskais saulesargs ir aizvērts, saulesargs atvēršies vispirms.

- Pabīdiet jumta lūkas slēdzi uz augšu vai uz priekšu, kad jumta lūkas stikls ir atvērts, jumta lūkas stikls automātiski aizveras.

Lai apturētu saulesarga kustību jebkurā punktā, pabīdiet saulesarga slēdzi jebkurā virzienā.

### Atvērt/aizvērt bīdot



- Pabīdiet jumta lūkas slēdzi uz aizmuguri līdz pirmajai aiztura pozīcijai, jumta lūkas stikls tiks atvērts. Taču, ja elektriskais saulesargs ir aizvērts, vispirms tiks atvērts tas.

Pabīdiet jumta lūkas slēdzi uz priekšu līdz pirmajai aiztura pozīcijai, jumta lūkas stikls aizveras. Taču, ja jumta lūkas stikls ir aizvērts, tiks aizvērts elektriskais saulesargs.

- Pabīdiet jumta lūkas slēdzi uz priekšu vai atpakaļ līdz otrajai aiztura pozīcijai, lūkas stikls un elektriskais saulesargs darbojas automātiski, līdz tas pilnībā atveras vai pilnībā aizveras.

Lai apturētu saulesarga kustību jebkurā punktā, pabīdiet saulesarga slēdzi jebkurā virzienā.

### Automātiskā virzienmaiņa



Ja automātiskās aizvēšanas laikā elektriskais panorāmas jumts vai saulesargs sastop kādu šķērslī, tas maina kustības virzienu un pēc tam apstājas noteiktā pozīcijā.

Automātiskā reversa funkcija var nedarboties, ja starp slidošo elektrisko saulesargu vai jumta stiklu un saulesarga rāmi atrodas kāds plāns vai mīksts priekšmets.

### ⚠ BRĪDINĀJUMS

- Pirms jumta lūkas darbināšanas pārlicinieties, ka galvas, rokas vai citas ķermeņa daļas vai citi priekšmeti neatrodas tās kustības ceļā. Var iespiest ķermeņa daļas vai priekšmetus, nodarot savainojumus vai bojājumus transportlīdzeklim.
- Nekad neizmantojiet ķermeņa daļas, lai pārbaudītu automātiskās virzienmaiņas darbību. Elektriskais saulesargs vai jumta stikls var mainīt virzienu, tomēr pastā savainošanās risks.

### \* PIEZĪME

- Neturpiniet bīdīt jumta lūkas slēdzi, kad jumta lūka ir pilnībā atvērta, aizvērta vai pacelta. Pretējā gadījumā var sabojāt jumta lūkas motoru.
- Nepārtraukta darbināšana, piemēram, atvēršana/aizvēšana bīdot, atvēršana/aizvēšana paceļot utt., var izraisīt

- sīt motora vai jumta lūkas sistēmas darbības kļūmes
- Regulāri notīriet jumta lūkas slīdēs sakrājušos putekļus.
- Starp jumta lūku un jumta paneli uzkrājušies putekļi var radīt troksni. Regulāri atveriet jumta lūku un ar tīru drānu notīriet putekļus.
- Nemēģiniet atvērt nolaižamo jumtu, ja temperatūra ir zemāka par sasalšanas temperatūru vai ja nolaižamo jumtu klāj sniegs vai ledus. Verot ar spēku, nolaižamais jumts var neatvērties un salūst.
- Neatveriet lūku vai nebrauciet ar atvērtu lūku uzreiz pēc lietus vai automobiļa mazgāšanas. Ūdens var saslapināt automobiļa salonu.
- Braukšanas laikā neceliet bagāžu ārā caur jumta lūku. Pēkšņas automobiļa apstāšanās gadījumā tam var tikt nodarīti bojājumi.

### **▲ BRĪDINĀJUMS**

Braucot neizbāziet pa jumta lūku galvu, rokas, ķermeņa daļas vai priekšmetus. Pēkšņas automobiļa apstāšanās gadījumā var tikt nodarīti savainojumi.

### **Jumta lūkas atiestatīšana**



Dažos gadījumos nepieciešams veikt jumta lūkas atiestatīšanu. Tas jāveic šādās situācijās:

- Ja 12 voltu akumulators ir atvienots vai izlādējies

- Kad ir nomainīts jumta lūkas drošinātājs
- Ja jumta lūkas viena pieskāriena AUTOMĀTISKĀS ATVĒRŠANAS/AIZVĒRŠANAS darbība nedarbojas pareizi

Jumta lūkas atiestatīšanas kārtība:

- Atiestatīšanu ieteicams veikt, kad darbojas transportlīdzekļa dzinējs. Iedarbiniet transportlīdzekli, kas pārslēgs ir pozīcijā „P” (stāvēšanas).
- Pārliecinieties, vai elektriskais saulesargs un jumta stikls ir pilnībā aizvērtā pozīcijā. Ja elektriskais saulesargs un jumta stikls ir atvērts, pabīdīet slēdzi uz priekšu, līdz elektriskais saulesargs un jumta stikls ir pilnībā aizvērti.
- Atlaidiet slēdzi, kad elektriskais saulesargs un jumta stikls ir pilnībā aizvērtā pozīcijā.
- Pabīdīet slēdzi uz priekšu, līdz elektriskais saulesargs un jumta lūkas stikls nedaudz pārvietojas. Pēc tam atlaidiet slēdzi.
- Vēlreiz pabīdīet uz priekšu un turiet panorāmas jumta slēdzi, līdz elektriskais saulesargs un jumta stikls slīdot atveras un aizveras. Neatlaidiet slēdzi, pirms darbība nav pabeigta. Ja darbības laikā atlaidīsiet slēdzi, atsāciet darbību no 2. soļa.

### **\* PIEZĪME**

Ja jumta lūka netiek atiestatīta, kad transportlīdzekļa akumulators ir atvienots vai izlādējies, vai ir izsists jumta lūkas drošinātājs, iespējams, ka jumta lūka nedarbosies pareizi.

## Atvērtas jumtas lūkas brīdinājums

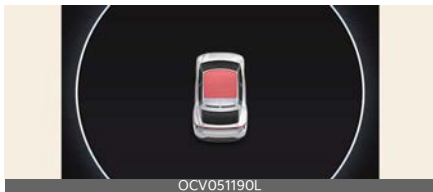

Ja vadītājs izslēdz dzinēju, kad jumta lūka nav pilnībā aizvērta, dažas sekundes skanēs brīdinājuma signāls, un paneļa LCD ekrānā parādīsies brīdinājums par atvērtu jumta lūku. Atstājot transportlīdzekli, droši aizveriet jumta lūku.

### ⚠ UZMANĪBU

Pirms pamest transportlīdzekli, pārliedzieties, ka jumta lūka ir pilnībā aizvērta. Ja jumta lūka tiek atstāta atvērtā stāvoklī, transportlīdzekļa iekšpusē var iekļūt lietus vai sniegs. Turklāt nepieska-  
tīta atvērtā jumta lūka ir uzaicinājums zagļiem.

## Stūre

### Stūres leņķa un augstuma noregulēšana

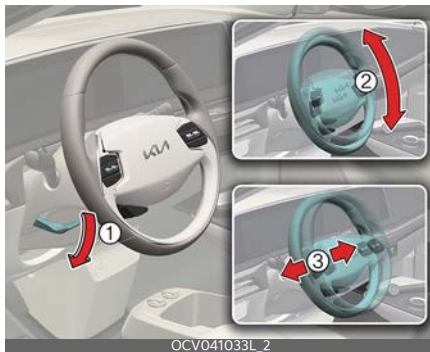

### Lietošana

- Pavelciet bloķēšanas-atlaišanas sviru (1) uz leju.
- Noregulējiet stūres ratu vajadzīgajā leņķī (2) un augstumā (3).
- Pavelciet uz augšu atlaišanas sviru.

### Apsildāma stūre (ja ir aprīkojumā)



### Lietošana

- Lai ieslēgtu vai izslēgtu stūres apsildi, nospiediet pogu.
- Katru reizi, kad transportlīdzeklis tiek no jauna iedarbināts, stūres apsilde pārslēdzas izslēgtā pozīcijā.

### Darbības nosacījumi

- Transportlīdzeklis jāieslēdz pozīcijā ON (IESLĒGTS).

## \* INFORMĀCIJA

Stūres rata apsilde automātiski kontrolē stūres rata temperatūru atkarībā no apkārtējās vides temperatūras, kad ir ieslēgts dzinējs. Lai uzzinātu vairāk, skatiet "Automātiskās vadības elementi, kas izmanto klimata kontroles iestatījumus (ja ir aprīkojumā)" lapā 5-84.

## Signāлтаure (skaņas signāls)

### Signāлтаures darbināšana



### Lietošana

- Lai darbinātu signāлтаuri, nospiediet pie taures simbola uz stūres.

## ▲ BRĪDINĀJUMS

- Nekad braukšanas laikā nemainiet stūres lenķi un augstumu. Tādējādi var zaudēt kontroli pār stūri un izraisīt smagas traumas, nāvi vai satiksmes negadījumus.
- Pēc noregulēšanas pastumiet stūri gan uz augšu, gan uz leju, lai pārliecinātos, ka tā ir nofiksēta.
- Ja stūre kļūst pārāk silta, izslēdziet sistēmu. Stūres apsilde var izraisīt apdegumus arī tad, ja ir zema temperatūra, jo īpaši tad, ja tā tiek lietota ilgstoši.

## ▲ UZMANĪBU

- Neuzstādiet jebkāda veida stūres rata apvalku, jo tas var ietekmēt stūres apsildes sistēmas darbību.

- Tīrot apsildāmo stūri, nelietojiet organiskus šķīdinātājus, piemēram, krāsas atšķaidītāju, benzolu, spirtu un benzīnu. Tas var bojāt stūres virsmu.
- Ja stūres virsma tiek bojāta ar asu priekšmetu, apsildāmās stūres komponenti var tikt bojāti.
- Nesitiet pa signāлтаures zonu pārāk stipri. Nespiediet signāлтаures zonu ar asa priekšmeta palīdzību.
- Tīrot stūri, nelietojiet organiskus šķīdinātājus, piemēram, atšķaidītāju, benzolu, spirtu un benzīnu. Tas var bojāt stūri.

## \* PIEZĪME

- Vienmēr noregulējiet stūri vēlamajā pozīcijā pirms braukšanas.
- Pēc pielāgošanas, iespējams, svira var nenofiksēt stūri. Tas nav defekts. Tas notiek, kad saķeras divi zobrati. Tādā gadījumā vēlreiz pielāgojiet stūri un tad nofiksējiet to.
- Normālas transportlīdzekļa darbības laikā var tikt novēroti šādi simptomi:
  - EPS brīdinājuma lampiņa nedeg.
  - Uzreiz pēc EV pogas nospiešanas ieslēgtā pozīcijā stūres pagriešanai var būt nepieciešams lielāks spēks. To izraisa EPS sistēmas veikta diagnostika. Kad diagnostika ir pabeigta, stūres pagriešanai nepieciešamais spēks atgriezīsies normālā līmenī.
  - Pēc EV pogas nospiešanas ieslēgtā pozīcijā EPS relejs var izdalīt klikšķim līdzīgu troksni.
  - Ja transportlīdzeklis apstājas vai brauc ar mazu ātrumu, var būt dzirdams motora troksnis.
  - Ja tiek konstatēta nepareiza stūres pastiprinātāja sistēmas darbība,

stūres iekārtas pastiprinātāja funkcija tiks apturēta, lai novērstu iespējamus nāvējošus negadījumus. Šajā brīdī instrumentu panelī iedegsies vai mirgos brīdinājuma lampiņa, un stūri nevarēs pagriezt. Nekavējoties novietojiet automobili drošā zonā un pēc iespējas ātrāk pārbaudiet to.

- Stūres pagriešanai būs nepieciešamais lielāks spēks, ja stūre tiek nepārtraukti pagriezta, kad automobilis stāv uz vietas. Tomēr pēc dažām minūtēm tas atgriezīsies normālā līmenī.
- Ja elektriskā stūres pastiprinātāja sistēma nedarbojas pareizi, instrumentu panelī iedegas vai mirgo brīdinājuma lampiņa. Iespējams, ka stūres kontrolēšana var būt apgrūtināta vai tā var nedarboties pareizi. Šajā gadījumā veiciet sistēmas pārbaudi profesionālā servisā. Kia iesaka apmeklēt pilnvarotu Kia izplatītāju/servisa partneri.
- Darbinot stūri, ja ir zema temperatūra, var būt dzirdami neparasti trokšņi. Ja temperatūra pieaug, šie trokšņi izzudīs. Tas ir normāli.
- Kad pēc akumulatora izlādes transportlīdzeklis tiek iedarbināts, izmantojot ārēju avotu, stūre var nedarboties pareizi. Tā tas ir uz brīdi zemā akumulatora sprieguma dēļ; nodrošinot stabilu akumulatora uzlādi, stūre atkal darbosies pareizi. Pirms braukšanas, lūdzu, pakustiniet stūri, lai pārliecinātos, ka tā darbojas pareizi.
- Stūres apsilde automātiski izslēgsies apmēram 30 minūtes pēc stūres apsildes ieslēgšanas.

## Spoguļi

### Salona atpakaļskata spoguļis

\* Veiciet pierēgulēšanu, pirms uzsākat braukt.

### Dienas/nakts atpakaļskata spoguļa noregulēšana (ja ir aprīkojumā)

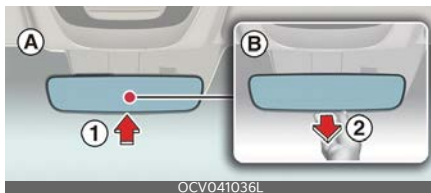

A: Diena

B: Nakts

### Lietošana

- Dienas laikā nospiediet dienas/nakts sviru (1).
- Pavelciet dienas/nakts sviru (2), lai samazinātu priekšējo lukturu gaismas spilgtumu krēslas un nakts braukšanas apstākļos.

### Elektriskais hroma spoguļis (electric chromic mirror — EHS) (ja ir aprīkojumā)

Sensors nosaka gaismas līmeni un automātiski kontrolē priekšējo lukturu gaismas spilgtumu krēslas un nakts braukšanas apstākļos.

### ⚠ BRĪDINĀJUMS

- Nenovietojiet priekšmetus aizmugurējā sēdekļi vai kravas zonā, ja tie traucē jums redzēt caur aizmugurējo logu.
- Neregulējiet atpakaļskata spoguļi, kamēr automobilis pārvietojas. Tā jūs varat zaudēt kontroli pār automobili, izraisīt NĀVĒJOŠU NEGADĪJUMU,

NOPIETNAS TRAUMAS vai īpašuma bojājumu.

- Nepārveidojiet iekšējo spoguļi un neuzstādiel lielāku spoguļi. Tas var izraisīt ievainojumus negadījuma vai drošības spilvenu aktivizēšanas brīdī.

## Ārējais atpakaļskata spoguļis

### Ārējo atpakaļskata spoguļu regulēšana



#### Lietošana

- Pavirziet ārējo atpakaļskata spoguļu slēdzi (1), lai izvēlētos labās vai kreisās puses spoguļi.
- Izmantojiet spoguļa vadības slēdzi (2), lai pārvietotu izvēlēto spoguļi.

### Ārējo atpakaļskata spoguļu nolocīšana



#### Lietošana

- Nospiediet pogu, lai nolocītu vai atlocītu spoguļi.

## Automātiskā atpakaļgaitas funkcija (ja ir aprīkojumā)



Ārējais atpakaļskata spoguļis pabīdīsies uz leju, kad transportlīdzeklis būs ieslēgts pozīcijā „R” (atpakaļgaita), lai palīdzētu to novietot stāvvietā atpakaļgaitā.

#### Lietošana

- Spoguļu kustību nosaka ārējā atpakaļskata spoguļu slēdža (1) pozīcija:
  - K/L: ārējie atpakaļskata spoguļi kustēsies.
  - Vidū: ārējie atpakaļskata spoguļi nekustēsies.

### Automātiskās atpakaļgaitas funkcijas lietotāja iestatījums

#### Lietošana

- Pārslēdzieties uz „P” (stāvēšana).
- Pārbīdiel slēdzi pozīcijā K vai L atkarībā no regulējamā spoguļa.
- Pārslēdziet pārslēgu uz „R” (atpakaļgaita).
- Noregulējiel spoguļi.

## Automātiskās atpakaļgaitas funkcijas inicializēšana

### Lietošana

- Pārslēdzieties uz „P” (stāvēšana).
- Pārbīdiet slēdzi pozīcijā K vai L atkarībā no regulējamā spoguļa.
- Pārslēdziet pārslēgu uz „R” (atpakaļgaita).
- Noregulējiet spoguļus augstāk par standartu leņķi.
- Pārslēdziet uz citu pārnesuma pozīciju.

### ⚠ BRĪDINĀJUMS

- Ārējais atpakaļskata spoguļis ir izliekts. Spoguļi redzamie objekti atrodas tuvāk, nekā izskatās.
- Mainot joslu, izmantojiet iekšējo atpakaļskata spoguļus vai pagrieziet galvu un paskatieties, lai noteiktu faktisko attālumu līdz aizmugurē braucošajiem transportlīdzekļiem.
- Neregulējiet un nelokiet atpakaļskata spoguļus, kamēr automobiļs ir kustībā. Tā jūs varat zaudēt kontroli pār automobili, izraisīt NĀVĒJOŠU NEGA-DĪJUMU, NOPIETNAS TRAUMAS vai īpašuma bojājumu.

### ⚠ UZMANĪBU

- Neskrāpējiet ledu no spoguļa virsmas; tādējādi var sabojāt stikla virsmu. Ja ledus ierobežo spoguļa kustības, nemēģiniet to noregulēt ar spēku. Lai notīrītu ledu, izmantojiet apledojuma likvidēšanas līdzekli vai sūkli, vai mīkstu drāniņu ar siltu ūdeni.
- Ja spoguļa kustību bloķē ledus, nemēģiniet to noregulēt ar spēku. Lai ieeļļotu sasalušu mehānismu, izmantojiet apstiprinātu atledošanas aerosolu (ne

dzesēšanas sistēmas antifrīzu) vai novietojiet transportlīdzekli siltā vietā un ļaujiet ledum izkust.

- Spoguļi pārstāj pārvietoties, kad tie sasniedz maksimālo noregulēšanas leņķi, tomēr motors turpina darboties, kamēr ir nospiests slēdzis. Nespietiet slēdzi ilgāk, kā nepieciešams; tas var izraisīt motora bojājumus.
- Nemēģiniet noregulēt atpakaļskata spoguļus ar rokām. Tas var bojāt detaļas.
- Elektriskie ārējie atpakaļskata spoguļi darbojas arī tad, ja dzinējs ir izslēgts (OFF). Tomēr, lai novērstu nevajadzīgu akumulatora izlādi, brīžos, kad nav ieslēgts dzinējs, neregulējiet spoguļus ilgāk nekā nepieciešams.
- Ja automobiļs aprīkots ar elektriski regulējamiem ārējiem atpakaļskata spoguļiem, nelokiet tos ar rokām. Tas var izraisīt motora bojājumus.
- Mēs iesakām secīgi veikt visas minētās darbības, lai mainītu vai piemērotu lietotāja iestatījumus. Pārejot uz nākamo soli pirms iepriekšējā pabeigšanas, mainītais leņķis var netikt mainīts vai inicializēšana var nedarboties pareizi.



## Instrumentu panelis



### 1. Spidometrs

- MPH (jūdzes/h), km/h
- Transportlīdzekļa ātrums kilometros stundā (km/h) un jūdzes stundā (mph).

### 2. Attālums līdz tukšai degvielas tvertnei

- Aptuvenais attālums, kuru transportlīdzeklis var nobraukt, izmantojot atlikušo elektroenerģiju.

### 3. Barošanas/uzlādes mērierīce

- Transportlīdzekļa enerģijas patēriņa līmenis un reģeneratīvo bremžu uzlādes/izlādes statuss.

### 4. Akumulatora uzlādes stāvokļa mērierīce

- Augstsprieguma akumulatora uzlādes statuss.

### 5. LCD ekrāns

- Skatīt "LCD ekrāns" lapā 5-47.

### 6. Brīdinājuma indikatori un virzienrādītāji

- Skatīt "Brīdinājuma indikatori un virzienrādītāji" lapā 5-54.

### 7. Redukcijas pārnesuma indikators

- Šis indikators rāda, kurš pārnesums ir aktīvs.

### 8. Odometrs

- Odometrs norāda kopējo transportlīdzekļa nobraukto attālumu.

### 9. Rekuperatīvās bremzēšanas līmeņa indikators

- Skatīt "Rekuperatīvās bremzēšanas sistēma" lapā 6-15.

### 10. Elektroenerģijas ekonomija

- Skatīt "Brauciena datora režīms" lapā 5-48.

**⚠ UZMANĪBU**

- Informācija tiek parādīta pēc tās saņemšanas no laikapstākļu informācijas sniedzēja, izmantojot GPS. Atkarībā no GPS uztveršanas apstākļiem informācija var atšķirties no pašreizējiem laikapstākļiem jūsu reģionā.
  - Ja caur GPS netiek saņemta informācija (piemēram, nav abonēts „Kia Connect” pakalpojums), laikapstākļi un laiks informācijas panelī tiks parādīti kā „sunny” (saulains) un „night” (nakts).
  - Braukšanas laikā esiet piesardzīgs, jo dinamiski animācijas efekti var novērst uzmanību un būt par iemeslu pēkšņiem negadījumiem.
- 

**\* PIEZĪME**

- Ja augstsprieguma akumulatora atlikušais uzlādes līmenis ir zemāks par 10%, transportlīdzekļa braukšanas ātrums ir ierobežots, līdz visbeidzot dzinējs izslēdzas. Nekavējoties uzlādējiet transportlīdzekli.
  - Ja transportlīdzeklis neatrodas uz līdzenas zemes vai ja akumulatora elektrības padeve ir pārtraukta, tad funkcija, kas aprēķina attālumu līdz tukšai degvielas tvertnei, var nedarboties pareizi.
  - Attālums līdz tukšai degvielas tvertnei var atšķirties no faktiskā nobraucamā attāluma, jo tā ir tikai prognoze.
  - Attālums līdz tukšai degvielas tvertnei var būtiski atšķirties atkarībā no braukšanas apstākļiem, braukšanas stila un transportlīdzekļa stāvokļa.
  - Lai no skārienjūtīgā ekrāna notīrītu pirkstu nospiedumus, izmantojiet tīru un mīkstu mikrošķiedru drānu.
  - Instrumentu panelis transportlīdzeklī ar stūri labajā pusē var atrasties pretējā pusē, rādīt atšķirīgi.
-

## LCD ekrāns

### LCD displeja režīmu maiņa



1. : MODE (režīma) poga režīmu maiņai
2. : MOVE slēdzis elementu mainīšanai
3. OK: SELECT/RESET (atlasēs/atīstātes) poga atlasītā elementa iestatīšanai vai atīstāšanai

### LCD ekrāna režīmi

		Režīms					
		 Vadītāja palīdzība	 Brauciena dators	 Detalizēta (Turn-by-turn — TBT) navigācijas informācija*	 Informācija	 Galvenais brīdinājums	
^ v Uz augšu/uz leju	Priekšējās sadursmes novēršanas palīgs Joslās saglabāšanas palīgsistēma Aklās zonas sadursmes novēršanas palīgsistēma Viedā kruīza kontrole Joslās vidus saglabāšanas palīgsistēma Palīgsistēma braukšanai pa autoģastrāli	Brauciena informācija	Maršruta palīgs	TPMS	Galvenā brīdinājuma režīmā tiek rādīti paziņojumi, kas attiecas uz automašīnu, ja viena vai vairākas sistēmas nedarbojas pareizi.		
	Vadītāja uzmanības brīdinājums					Pēc uzlādes	Galamērķa informācija
	Ātruma ierobežojuma sistēma					Uzkrātā informācija	
						Enerģijas plūsma (4WD)	

## Elektroenerģijas ekonomija



- 1 Vidējā elektroenerģijas ekonomija
- 2 Tūlītēja elektroenerģijas ekonomija

## Vadītāja palīdzības režīms

Šajā režīmā tiek rādīts tālāk minēto sistēmu stāvoklis.

- Priekšējās sadursmes novēršanas palīgs  
Joslas saglabāšanas palīgsistēma  
Aklās zonas sadursmes novēršanas palīgsistēma  
Viedā kruīza kontrole  
Joslas vidus saglabāšanas palīgsistēma  
Palīgsistēma braukšanai pa automaģistrāli
- Vadītāja uzmanības brīdinājums
- Ātruma ierobežojuma sistēma

## Brauciena datora režīms

\* Pārslēgt vienumus varat šādā kārtībā.

## Brauciena informācija

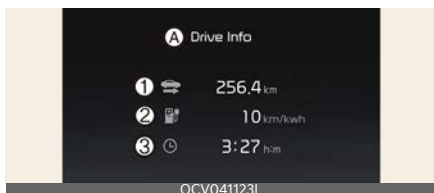

### A: Brauciena informācija

- 1 Uzkrātais brauciena attālums
- 2 Vidējais enerģijas patēriņš
- 3 Kopējais braukšanas laiks

Pēc transportlīdzekļa dzinēja izslēgšanas tiek atvērtas vadītāja durvis vai arī transportlīdzekļa dzinējs tiek ieslēgts pēc 3 minūtēm, brauciena informācijas ekrāns tiks atiestatīts.

## Pēc uzlādes



### A: Pēc uzlādes

- 1 Uzkrātais brauciena attālums
- 2 Vidējais enerģijas patēriņš
- 3 Kopējais braukšanas laiks

Informācija pēc uzlādes.

Lai manuāli atiestatītu datus, skatoties **Pēc uzlādes**, nospiediet un turiet pogu OK.

## Uzkrātā informācija

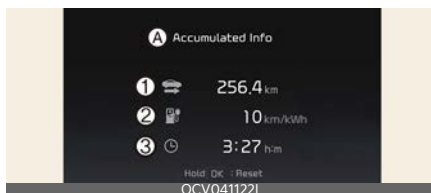

### A: Uzkrātā informācija

- 1 Uzkrātais brauciena attālums
  - 2 Vidējais enerģijas patēriņš
  - 3 Kopējais braukšanas laiks
- Informācija tiek uzkrāta kopš pēdējās atiestates.

Lai manuāli atiestatītu datus, skatoties **Uzkrātā informācija**, nospiediet un turiet pogu OK.

\* **PIEZĪME**

- Pirms uzkrātās braukšanas informācijas pārrēķināšanas transportlīdzeklim jānobrauc vismaz 300 metri (0,19 jūdzes) kopš pēdējā cikla.
- Lai veiktu precīzāku aprēķinu, vidējā elektroenerģijas ekonomija netiek rādīta, ja transportlīdzeklis nenobrauc ilgāk par 10 sekundēm vai 50 metriem (0,03 jūdzēm) pēc EV pogas nospiešanas ieslēgtā pozīcijā.

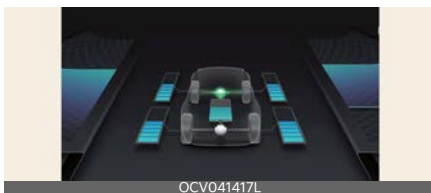
**Enerģijas plūsma (4WD) (ja ir aprikojumā)**

- Elektrotransportlīdzekļa sistēma informē vadītāju par īstenoto enerģijas plūsmu dažādos darba režīmos.
- Priekšējo un aizmugurējo riteņu piedziņas spēka sadalījuma statuss tiek attēlots tad, kad ir aktivizēts Auto 4WD režīms. Lai uzzinātu vairāk, skatiet "Pīlnpiedziņa (4WD) (ja ir aprikojumā)" lapā 6-34.

**Detalizēts (TBT) navigācijas režīms** ➔

Šajā režīmā tiek rādīts navigācijas stāvoklis.

**Informācijas režīms** ⓘ**Riepu spiediens****A: Zems riepu spiediens**

- Ar riepu spiedienu saistīta informācija. Skatīt "Riepu spiediena pārraudzības sistēma (TPMS)" lapā 7-5.

**Galvenā brīdinājuma režīms** ⚠

Šis režīms jūs informē par šādām situācijām:

- Vadītāja palīgsistēmas darbības kļūme, ierobežojums vai radara/kameras bloķēšana
- LED priekšējo lukturu darbības kļūme
- Lukturu darbības kļūme
- TPMS darbības kļūme, zems spiediens riepās utt.

Šajā brīdī LCD displeja labajā apakšējā stūrī tiks attēlota galvenā brīdinājuma ikona (⚠). Ja brīdinājuma stāvoklis tiek atrisināts, galvenā brīdinājuma lampiņa izdzisis un galvenā brīdinājuma ikona pazudīs.

## Apkopes intervāls

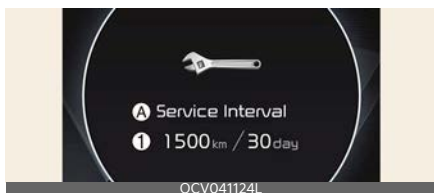

### A: Apkopes intervāls

#### 1 Apkopes intervāla grafiks

Lai atiestatītu apkopes intervālu, izvēlieties **Iestatījumi** → **Transportlīdzeklis** → **Panelis** → **Apkopes intervāls** → **Atiestatīt**.

#### \* PIEZĪME

Aprēķina un parāda, kad transportlīdzeklim ir nepieciešama plānotā tehniskā apkope (atlikušais nobraukums vai dienas). Ja atlikušais nobraukums vai laiks sasniedz 1500 km (900 jūdzes) vai 30 dienas, paziņojums „**Service in**” (**Apkope pēc**) uz vairākām sekundēm tiks parādīts katru reizi, kad aizdedzes atslēga tiks pagriezta ieslēgtā pozīcijā.

## Transportlīdzekļa palīgsistēmu iestatījumi (informācijas un izklaides sistēma)







Lai iestatītu funkciju „Palīdzība vadītājam”, informācijas un izklaides sistēmas ekrānā izvēlieties **Iestatījumi** → **Transportlīdzeklis** → **Palīdzība vadītājam**.

- **Palīdzība vadītājam**
  - **SCC (Viedā kruīza kontrole)**
  - **Braukšanas ērtība**

- **Ātruma ierobežojums**
- **Brīdinājuma laiks**
- **Brīdinājuma skaļums**
- **Skāriena brīdinājums**
- **DAW (Vadītāja uzmanības brīdinājums)**
- **Priekšējās sadursmes drošība**
- **Joslas drošība**
- **Aklās zonas drošība**
- **Drošība, novietojot automašīnu stāvēšanai**

## LCD ekrāna paziņojumi

\* EV brīdinājuma paziņojumus skatiet "LCD ekrāna paziņojumi" lapā 2-41.

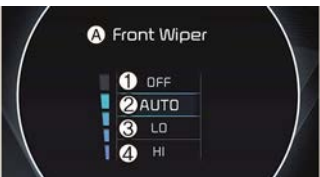
LCD ekrāna rādījumi	Attēlotais saturs
	"Door, hood, tailgate, sunroof open" (Atvērtas durvis, pārsegs, bagāžas nodalījums un jumta lūka)
	Zema riepu spiediena brīdinājums A: <b>Zems riepu spiediens</b>
	<ul style="list-style-type: none"> <li>A: <b>Gaismas</b></li> <li>1: </li> <li>2: </li> <li>3: AUTO</li> <li>4: IZSLĒGTS (O)</li> </ul>
	<ul style="list-style-type: none"> <li>A: <b>Priekšējais loga tīrītājs</b></li> <li>1: IZSLĒGTS (O)</li> <li>2: AUTO</li> <li>3: MAZĀ ĀTRUMĀ (1)</li> <li>4: LIELĀ ĀTRUMĀ (2)</li> </ul>
<b>Low washer fluid (Zems mazgāšanas šķidruma līmenis)</b>	Mazgāšanas šķidruma tvertne ir gandrīz tukša.
<b>Apledojuša ceļa brīdinājums</b>	Āra temperatūras mērierīces temperatūra ir zemāka par apmēram 4 °C (40 °F).
<b>„Low key battery” (Zems atslēgas baterijas līmenis)</b>	Tukša viedās atslēgas baterija
<b>Press START button while turning wheel (Nospiediet START pogu, griežot stūri)</b>	Stūre netiek normālā veidā atbloķēta, kad nospiesta EV poga.
<b>Stūre atbloķēta</b>	Stūre netiek bloķēta, kad EV poga tiek pārslēgta izslēgtā pozīcijā.
<b>Check steering wheel lock system (Pārbaudiet stūres bloķēšanas sistēmu)</b>	Stūre netiek normāli bloķēta, kad EV poga tiek pārslēgta izslēgtā pozīcijā.
<b>Pārbaudiet haptisko stūres rata sistēmu</b>	Konstatēta stūres haptiskās sistēmas problēma
<b>„Key not in vehicle” (Atslēga neatrodas transportlīdzeklī)</b>	Nospiežot EV pogu, viedā atslēga nav transportlīdzeklī
<b>„Key not detected” (Nav atrasta atslēga)</b>	Nospiežot EV pogu, viedā atslēga nav konstatēta
<b>Vēlreiz nospiediet iedarbināšanas pogu</b>	EV pogu nevar izmantot EV pogas sistēmas problēmas dēļ
<b>Nospiediet iedarbināšanas pogu, izmantojot atslēgu</b>	EV poga ir nospiesta, kad ir attēlots brīdinājuma paziņojums „Atslēga nav konstatēta”

LCD ekrāna rādījumi	Attēlotais saturs
“Check BCW system” (Pārbaudiet aklā punkta sadursmes brīdinājuma sistēmu)	Problēma ar aklās zonas sadursmes brīdinājumu (BCW)
„Check BRAKE SWITCH fuse” (Pārbaudiet BREMŽU SLĒDŽA drošinātāju)	Atvienots bremžu slēdža drošinātājs
Iepildiet dzesēšanas šķidrumu	Zems dzesēšanas šķidruma līmenis

## \* INFORMĀCIJA

- Ja ar darbību nav problēmu un tiek pastāvīgi attēloti iepriekšminētie paziņojumi, veiciet sava transportlīdzekļa pārbaudi profesionālā darbnīcā. Kia iesaka sazināties ar pilnvarotu Kia izplatītāju / servisa partneri.
- **Vēlreiz nospiediet iedarbināšanas pogu**
  - Jūs varētu iedarbināt transportlīdzekli, vēlreiz nospiežot EV pogu.
  - Ja brīdinājuma paziņojums tiek attēlots katru reizi, kad nospiežat EV pogu, veiciet transportlīdzekļa pārbaudi profesionālā remontdarbnīcā. Kia iesaka apmeklēt pilnvarotu Kia izplatītāju/servisa partneri.
- **„Check BRAKE SWITCH fuse” (Pārbaudiet BREMŽU SLĒDŽA drošinātāju)**
  - Pirms transportlīdzekļa iedarbināšanas nepieciešams nomainīt drošinātāju ar jaunu.
  - Ja tas nav iespējams, varat iedarbināt dzinēju, 10 sekundes turot nospiestu EV pogu ACC pozīcijā.

## \* PIEZĪME

- Daļa no brauciena datorā saglabātās informācijas tiek atiestatīta, ja tiek atvienots akumulators.
- Tālāk aprakstītajos gadījumos nobraukums un dienu skaits līdz apkopes veikšanai var būt nepareizs.
  - Atvienots akumulatora kabelis.
  - Akumulators izlādējies.
- Ja instrumentu panelī tiek rādīts atvērta jumta lūkas brīdinājums, brauciena informācijas paziņojums var netikt parādīts.
- Lai iestaģtītu uzlādes laiku un/vai klimata laiku, skatiet īso navigācijas funkciju rokasgrāmatu.
- Ja braukšanas laikā iedegas Apledējuša ceļa brīdinājums, brauciet uzmanīgāk un drošāk, izvairoties no pārāk liela ātruma, pēkšņas ātruma uzņemšanas, pēkšņas bremzēšanas vai asiem pagriezieniem u. c.



## Transportlīdzekļa iestatījumi (informācijas un izklaides sistēma)



1. Informācijas un izklaides sistēmas galvenajā ierīcē nospiediet pogu **lestatījumi**.
2. Izvēlieties **Transportlīdzeklis** un mainiet funkciju iestatījumus.

Transportlīdzekļa iestatījumi informācijas un izklaides sistēmā ļauj lietotājam mainīt dažādus iestatījumus, tostarp durvju atslēgšanas/aizslēgšanas funkcijas, ērtību funkcijas, vadītāja palīg sistēmu iestatījumus utt.

- **Transportlīdzekļa iestatījumi**
  - Palīdzība vadītājam
  - Braukšanas režīms
  - EKO transportlīdzeklis
  - Aktīvais trokšņa dizains
  - Acu līmeņa ekrāns
  - Instrumentu panelis
  - Klimats
  - Sēdekļi
  - Gaismas
  - Durvis
  - Ērtība

### ⚠ BRĪDINĀJUMS

Nemainiet **Transportlīdzekļa iestatījumus** braukšanas laikā. Pretējā gadījumā varat novērst uzmanību no ceļa un izraisīt negadījumu.













### \* PIEZĪME

- Sniegtā informācija var atšķirties atkarībā no jūsu transportlīdzeklī izmantotajām sistēmām.
- Sīkāku informāciju, lūdzu, skatiet īsajā navigācijas funkciju rokasgrāmatā.

## Brīdinājuma indikatori un virzienrādītāji

Kad iestatāt transportlīdzekli pozīcijā ON (IESLĒGTS), iedegas zemāk attēlotie simboli. Ja šie simboli paliek iedegti vai arī tiem manāmas darbības kļūmes, iesakām veikt transportlīdzekļa pārbaudi pie pilnvarota Kia izplatītāja/servisa partnera.

Sniegtā informācija var atšķirties atkarībā no jūsu transportlīdzeklim attiecināmajām funkcijām.

Simbols	Laiks	Piezīmes
	3 sekundes	Elektrības neesamības indikators iedegas uz aptuveni 3 sekundēm.
	Nepārtraukti	<ul style="list-style-type: none"> <li>• Augstsprieguma akumulatora līmenis ir pārāk zems vai arī spriegums samazinās</li> <li>• Augstsprieguma akumulatora temperatūra ir pārāk augsta vai pārāk zema</li> <li>• Motora temperatūra ir augsta</li> </ul>
	Nepārtraukti	Uzlādējot augstsprieguma akumulatoru, deg uzlādes indikatora lampiņa.
	Nepārtraukti	Kad augstsprieguma akumulatora līmenis ir zems, deg augstsprieguma akumulatora līmeņa brīdinājuma lampiņa. Ja brīdinājuma lampiņa iedegas, nekavējoties uzlādējiet akumulatoru.
	3 sekundes	Uzlādes sistēmas brīdinājuma lampiņa iedegas uz apmēram 3 sekundēm un tad nodzīst.
	Nepārtraukti	<ul style="list-style-type: none"> <li>• Kad radusies LDC (zemsprieguma līdzstrāvas/līdzstrāva pārveidotāja) vai elektriskās uzlādes sistēmas darbības kļūme.</li> </ul>
	Nepārtraukti	Drošības jostas brīdinājuma lampiņa informē vadītāju, ka drošības josta nav piesprādzēta. Skatīt "Drošības jostas" lapā 4-13.
	6 sekundes	Gaisa spilvena brīdinājuma lampiņa iedegas uz apmēram 6 sekundēm un izslēdzas.
	Nepārtraukti	<ul style="list-style-type: none"> <li>• Drošības kustības ierobežošanas sistēmas (SRS) gaisa spilvenu darbības kļūme.</li> </ul>
	3 sekundes	Stāvbremzes un bremžu šķidrums brīdinājuma lampiņa deg aptuveni 3 sekundes.
	Nepārtraukti	<ul style="list-style-type: none"> <li>• Sarkans: kad aktivizēta stāvbremze.</li> <li>• Sarkans: kad bremžu šķidrums līmenis tvertnē ir zems.</li> <li>• Sarkans: kad nedarbojas reģeneratīvās bremzes.</li> <li>• Dzeltens: reģeneratīvo bremžu brīdinājuma lampiņa deg, kad reģeneratīvās bremzes nedarbojas un kad bremzes darbojas nepietiekami.</li> </ul>
	3 sekundes	ABS brīdinājuma lampiņa iedegas uz apmēram 3 sekundēm un tad izdzīst.
	Nepārtraukti	<ul style="list-style-type: none"> <li>• Katru reizi, kad tiek konstatēta ABS kļūme.</li> </ul>
 	Nepārtraukti	Elektroniskās bremžu spēka sadales (EBD) sistēmas brīdinājuma lampiņa deg, ja ir radusies kāda problēma ar elektroniskās bremžu spēka sadales sistēmu.
	3 sekundes	Elektriskā stūres pastiprinātāja (EPS) brīdinājuma lampiņa iedegas uz aptuveni 3 sekundēm un tad nodzīst.
	Nepārtraukti	<ul style="list-style-type: none"> <li>• Katru reizi, kad tiek konstatēta stūres iekārtas ar pastiprinātāju sistēmas kļūme.</li> </ul>
	Nepārtraukti	Galvenā brīdinājuma lampiņa iedegas, ja radušies dažādu transportlīdzekļa funkciju darbības traucējumi. Lai uzzinātu vairāk par brīdinājumu, skatiet LCD displejā redzamo brīdinājuma paziņojumu.
<b>EPB</b>	3 sekundes	Elektroniskās stāvbremzes <b>EPB</b> brīdinājuma lampiņa iedegas uz apmēram 3 sekundēm un tad izdzīst.
	Nepārtraukti	<ul style="list-style-type: none"> <li>• Katru reizi, kad tiek konstatēta elektroniskās stāvbremzes <b>EPB</b> darbības kļūme.</li> </ul>
	3 sekundes	Zema riepu spiediena brīdinājuma lampiņa iedegas uz apmēram 3 sekundēm un tad izdzīst.
	Nepārtraukti	<ul style="list-style-type: none"> <li>• Ja vienai vai vairākām riepām ir ievērojami pārāk zems spiediens.</li> </ul>
	Mirgojošs	<ul style="list-style-type: none"> <li>• Ja tiek konstatēta TPMS kļūme.</li> </ul> Skatīt "Riepu spiediena pārraudzības sistēma (TPMS)" lapā 7-5.
	3 sekundes	Priekšējās drošības brīdinājuma lampiņa iedegas uz apmēram 3 sekundēm un tad izdzīst.
	Nepārtraukti	<ul style="list-style-type: none"> <li>• Ja ir konstatēta Priekšējās sadursmes novēršanas palīgsistēmas problēma.</li> </ul> Skatīt "Priekšējās sadursmes novēršanas palīgsistēma (FCA) (ja ir aprīkots)" lapā 6-38.

Simbols	Laiks	Piezīmes
	Nepārtraukti	Joslas drošības indikatora lampiņa deg šādos gadījumos: <ul style="list-style-type: none"> <li>Zaļā krāsā: kad ir izpildīti joslas saglabāšanas palīgsistēmas darbības nosacījumi.</li> <li>Baltā krāsā: kad nav izpildīti joslas saglabāšanas palīgsistēmas darbības nosacījumi.</li> <li>Dzeltenā krāsā: kad ir konstatēta joslas saglabāšanas palīgsistēmas darbības kļūme.</li> </ul> Skatīt "Joslas ievērošanas palīgsistēma (Lane Keeping Assist — LKA) (ja ir aprīkojumā)" lapā 6-58.
	Nepārtraukti	Joslas sekošanas palīgsistēmas indikatora lampiņa deg šādos gadījumos: <ul style="list-style-type: none"> <li>Zaļā krāsā: kad ir aktivizēta joslas sekošanas palīgsistēma</li> <li>Pelēkā krāsā: kad nav izpildīti joslas sekošanas palīgsistēmas darbības nosacījumi</li> <li>Dzeltenā krāsā: kad ir konstatēta joslas sekošanas palīgsistēmas darbības kļūme.</li> </ul> Skatīt "Joslas sekošanas palīgsistēma (Lane Following Assist — LFA)" lapā 6-120.
	Nepārtraukti	Lielceļa joslu maiņas palīgsistēmas indikatora lampiņa deg šādos gadījumos: <ul style="list-style-type: none"> <li>Zaļā krāsā: kad lielceļa joslu maiņas palīgsistēma ir gatava darbibai.</li> <li>Pelēkā krāsā: kad lielceļa joslu maiņas palīgsistēmas atrodas gaidstāvē.</li> </ul> Skatīt "Palīgsistēma braukšanai pa lielceļu (HDA) (ja ir aprīkojumā)" lapā 6-123.
	Mirgojošs	<ul style="list-style-type: none"> <li>Zaļā krāsā: kad darbojas lielceļa joslu maiņas palīgsistēma.</li> <li>Baltā krāsā: kad ir atcelta lielceļa joslu maiņas palīgsistēma.</li> </ul> Skatīt "Palīgsistēma braukšanai pa lielceļu (HDA) (ja ir aprīkojumā)" lapā 6-123.
	Nepārtraukti	Ja tiek konstatēta 4WD sistēmas kļūme. Skatīt "Pīlņpedziņa (4WD) (ja ir aprīkojumā)" lapā 6-34.
	3 sekundes	LED priekšējo lukturu brīdinājuma lampiņa iedegas uz apmēram 3 sekundēm un tad izdziest.
	Nepārtraukti	<ul style="list-style-type: none"> <li>Katru reizi, kad tiek konstatēta LED priekšējo lukturu kļūme.</li> </ul>
	Mirgojošs	<ul style="list-style-type: none"> <li>Katru reizi, kad tiek konstatēta ar LED priekšējiem lukturiem saistītas detaļās kļūme.</li> </ul>
	Nepārtraukti	Apledojuša ceļa brīdinājuma lampiņa un āra temperatūras mērierīce mirgo un pēc tam iedegas. Turklāt 1 reizi izskan skaņas signāls.
	3 sekundes	Elektroniskās stabilitātes vadības indikatora lampiņa iedegas uz apmēram 3 sekundēm un tad izdziest.
	Nepārtraukti	<ul style="list-style-type: none"> <li>Ja tiek konstatēta ESC sistēmas kļūme.</li> </ul>
	3 sekundes	ESC izslēgšanas brīdinājuma lampiņa iedegas uz apmēram 3 sekundēm un tad izdziest.
	Nepārtraukti	<ul style="list-style-type: none"> <li>Ja deaktivizējat ESC sistēmu, nospiežot ESC izslēgšanas pogu.</li> </ul> Skatīt "Elektroniskā stabilitātes vadība (ESC)" lapā 6-28.
	Nepārtraukti	Ja transportlīdzeklis konstatē, ka viedā atslēga atrodas transportlīdzeklī ACC/ieslēgtā pozīcijā
	Mirgojošs	Ja atslēga neatrodas transportlīdzeklī Ja tiek konstatēta imobilaizera sistēmas darbības traucējumi.
	2 sekundes	Ja transportlīdzeklis nespēj konstatēt viedo atslēgu.
	Mirgo	Kad ir ieslēgta pagrieziena signāla lampiņa.
	Nepārtraukti	Ja ir ieslēgti priekšējie tālās gaismas lukturi.
	Nepārtraukti	Ja ir ieslēgti priekšējie tuvās gaismas lukturi.
	Nepārtraukti	Ja gaismu slēdzis atrodas ieslēgtā pozīcijā.
	Nepārtraukti	Ja ir ieslēgti aizmugurējie miglas lukturi.
	Nepārtraukti	Kad ir aktivizēta HBA sistēma.
<b>AUTO-MĀTISKĀ NOTURĒŠANA (Auto Hold)</b>	Nepārtraukti	Kad ir aktivizēta AUTO HOLD sistēma.

Simbols	Laiks	Piezīmes
<b>GATAVS</b>	Nepārtraukti	Indikators „Ready” (gatavs) deg, kad transportlīdzeklis ir gatavs braucienam.
	Izslēgts	• Normāla braukšana nav iespējama vai arī ir notikusi kļūme.
	Mirgojošs	• Ārkārtas braukšana, sistēmā radusies problēma.
	6 sekundes	Servisa brīdinājuma lampīna iedegas uz apmēram 3 sekundēm un tad izdziest.
	Nepārtraukti	• Ja konstatēta elektrotransportlīdzekļa vadības sistēmas komponentu problēma, piemēram, sensoru problēma u.c.
<b>AFS</b>	3 sekundes	Inteligentās priekšējā apgaismojuma sistēmas brīdinājuma lampīna iedegas uz apmēram 3 sekundēm un tad nodziest.
	Nepārtraukti	• Ja tiek konstatēta inteligentās priekšējā apgaismojuma sistēmas kļūme. Skatīt "Inteligentā priekšējo gaismu sistēma (IFS) (ja ir aprīkojumā)" lapā 5-65.
<b>SOS</b>	3 sekundes	SOS brīdinājuma lampīna iedegas uz apmēram 3 sekundēm un tad izdziest.
	Nepārtraukti	• Ja tiek konstatēta eCall sistēmas darbības kļūme. Skatīt "Eiropas eCall sistēma" lapā 7-19.
<b>ECO SPORT (sporta režīms) SNOW (sniegs)</b>	Nepārtraukti	Kad izvēlaties katru režīmu kā braukšanas režīmu. Skatīt "Braukšanas režīmā integrētā vadības sistēma" lapā 6-32.

## \* INFORMĀCIJA

### • Dubultā diagonālā bremžu sistēma

Jūsu transportlīdzeklis ir aprīkots ar dubultajām diagonālajām bremzēšanas sistēmām. Tas nozīmē, ka vienas sistēmas atteices gadījumā, otra sistēma, kas kontrolē bremzēšanu diviem riteņiem, joprojām darbosies. Ja darbojas tikai viena no divām sistēmām, transportlīdzekļa apturēšanai nepieciešama dziļāka un spēcīgāka pedāļa nospiešana. Turklāt transportlīdzekļa bremzēšanas ceļš būs garāks, jo darbosies tikai daļa no bremzēm.

### • Gatavības indikators GATAVS

Ja darba gatavības indikators izdziest vai mirgo, tas nozīmē, ka ir konstatēta sistēmas problēma. Šādā gadījumā Kia iesaka veikt transportlīdzekļa pārbaudi pie pilnvarota Kia izplatītāja/ servisa partnera.

## ▲ BRĪDINĀJUMS

### • Stāvbremzes un bremžu šķidrums brīdinājuma lampīna



- Braukšana ar automašīnu, kamēr ir iedegta brīdinājuma lampīna, ir bīstama. Ja stāvbremzes un bremžu šķidrums brīdinājuma lampīna deg, kamēr stāvbremze ir atlaista, tas norāda, ka bremžu šķidrums ir zems.
- Šajā gadījumā veiciet automobiļa pārbaudi profesionālā remontdarbnīcā. Kia iesaka apmeklēt pilnvarotu Kia izplatītāju/servisa partneri.

### • Elektroniskās bremzēšanas spēka sadalīšanas (EBD) sistēmas brīdinājuma lampīna

- Ja vienlaicīgi deg ABS un stāvbremzes un bremžu šķidrums brīdinājuma lampīna, bremžu sistēma nespēs pareizi darboties, un pēkšņas bremzēšanas laikā var rasties neprognozējamas un bīstamas situācijas.

- Ja tā notiek, izvairieties no braukšanas lielā ātrumā un pēkšņas bremzēšanas. Mēs iesakām pēc iespējas ātrāk nogādāt transportlīdzekli uz pārbaudi pie pilnvarota Kia izplatītāja/servisa partnera.
- **Droša apstāšanās**
  - TPMS nevar brīdināt par nopietniem un pēkšņiem riepas bojājumiem, ko izraisa ārēji faktori.
  - Ja jūtat, ka transportlīdzeklis ir nestabils, nekavējoties noņemiet kāju no gāzes pedāļa, pakāpeniski un viegli nospiediet bremžu pedāli, un lēnām nobrauciet no ceļa drošā vietā.

## \* PIEZĪME

- Pēc transportlīdzekļa iedarbināšanas pārliedzinieties, ka visas brīdinājuma lampiņas ir izdzisušas. Ja kāda lampiņa joprojām deg, tas norāda, ka ir konstatēta problēma, kurai nepieciešams pievērst uzmanību.
- **Izlādes indikatora lampiņa** 
  - Ja deg izlādes indikatora lampiņa, neveiciet pēkšņu paātrinājumu vai transportlīdzekļa iedarbināšanu. Ja elektrības padeve tiek ierobežota elektromobiļa augstsprieguma detaļu drošības labad, iedegas indikatora lampiņa „nepietiek enerģijas”. Kad indikatora lampiņa iedegta, jūsu transportlīdzeklis nevar uzbraukt kalnā vai ripot pa slīpumu.
- **Elektroniskās bremzēšanas spēka sadalīšanas (EBD) sistēmas brīdinājuma lampiņa** 
  - Ja ir iedegta ABS brīdinājuma lampiņa vai gan ABS, gan stāvbremzes un bremžu šķidrums brīdinājuma lampiņa, tad spidometrs, odometrs vai brauciena kilometrāžas mērītājs var nedarboties. Turklāt var iedegties EPS brīdinājuma lampiņa, un var pieaugt vai samazināties stūrēšanai nepieciešamais spēks.
- Ja tā notiek, izvairieties no braukšanas lielā ātrumā un pēkšņas bremzēšanas. Mēs iesakām pēc iespējas ātrāk nogādāt transportlīdzekli uz pārbaudi pie pilnvarota Kia izplatītāja/servisa partnera.
- Elektroniskās stāvbremzes **EPB** brīdinājuma lampiņa var iedegties, ja iedegas elektroniskās stabilitātes vadības (ESC) indikators, norādot, ka ESC nedarbojas pareizi (tas neliecina par EPB kļūmi).
- Nepārtraukta braukšana ar iedegtu vai mirgojošu LED priekšējo lukturu brīdinājuma lampiņu var saīsināt LED priekšējo lukturu kalpošanas mūžu.
- Ja braukšanas laikā iedegas Apledējuša ceļa brīdinājuma lampiņa, brauciet uzmanīgāk un drošāk, izvairieties no pārāk liela ātruma, pēkšņas paātrināšanās, pēkšņas bremzēšanas vai asiem pagriezieniem u.c.

## Paplašinātās realitātes iznirstošais displejs (ja ir aprīkojumā)



Iznirstošais displejs projicē uz vējstikla instrumentu paneli un navigācijas informāciju.

### Iznirstošā displeja iestatījumi

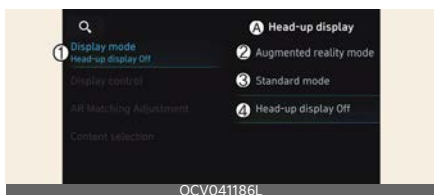

#### A: Iznirstošais displejs

- 1 Displeja režīms
- 2 Paplašinātās realitātes režīms
- 3 Standarta režīms
- 4 Iznirstošais displejs izslēgts

Iznirstošo displeju var aktivizēt informācijas un izklaides sistēmas ekrāna iestatījumu izvēlnē. Izvēlieties **Paplašinātās realitātes režīmu** vai **Standarta režīmu**:

- Iestatījumi → Transportlīdzeklis → Iznirstošais displejs → Displeja režīms → Paplašinātās realitātes režīms/Standarta režīms

Pēc iznirstošā displeja ieslēgšanas jūs varat mainīt iznirstošā displeja **Displeja vadības**, **Paplašinātās realitātes kalibrēšanas** un **Satura izvēles** iestatījumus.

## Iznirstošā displeja informācija

### AR režīma displeja informācija



- 1 Detalizēta (Turn-by-turn, TBT) navigācijas informācija
- 2 Satiksmes informācija
- 3 Spidometra informācija
- 4 Informācija par SCC iestatīto ātrumu
- 5 SCC transportlīdzekļa informācija par attālumu
- 6 Informācija par joslas sekošanas palīgsistēmu
- 7 Informācija par joslas drošību
- 8 Informācija par aklās zonas drošību
- 9 Informācija par automātiskajām braukšanas ātruma izmaiņām uz lielceļa
- 10 Informācija par braukšanas pa lielceļu palīgsistēmu
- 11 Detalizēta (Turn-by-turn, TBT) navigācijas informācija (AR)
- 12 Informācija par joslas drošību (AR)
- 13 Priekšā esošā transportlīdzekļa indikators (AR) (ja ir aprīkots lielceļa joslu maiņas palīgsistēmas funkcija)
- 14 Priekšā esošā transportlīdzekļa kustības brīdinājums (AR)

## 15 Lielceļa joslu maiņas palīgsistēmas informācija (AR)

### Standarta režīma displeja informācija



- 1 Detalizēta (Turn-by-turn, TBT) navigācijas informācija
- 2 Satiksmes informācija
- 3 Spidometra informācija
- 4 Informācija par SCC iestatīto ātrumu
- 5 SCC transportlīdzekļa informācija par attālumu
- 6 Informācija par joslas sekošanas palīgsistēmu
- 7 Informācija par joslas drošību
- 8 Informācija par aklās zonas drošību
- 9 Informācija par automātiskajām braukšanas ātruma izmaiņām uz lielceļa
- 10 Informācija par braukšanas pa lielceļu palīgsistēmu
- 11 Informācija par tuvumā esošajiem transportlīdzekļiem

### Brīdinājumi, lietojot acu līmeņa ekrānu

- Zemāk uzskaitītajos gadījumos var dažreiz būt apgrūtināši nolasīt informāciju acu līmeņa ekrānā.
  - Vadītājs nepareizi sēž vadītāja sēdekļī
  - Vadītājs valkā polarizētas saulesbrilles
  - Virs acu līmeņa ekrāna pārsega atrodas nepiederošs priekšmets

- Transportlīdzeklis brauc pa slapju ceļu
- Transportlīdzekļa iekšpusē ir uzstādīts nepiemērots apgaismojums, vai arī transportlīdzekli iekļūst apgaismojums no ārpuses
- Vadītājs nēsā brilles
- Vadītājs lieto kontaktlēcas
- Ja ir apgrūtināši nolasīt informāciju iznirstošajā displejā, informācijas un izklaides sistēmas ekrāna iestatījumu izvēlnē noregulējiet attēla pozīciju, spilgtuma līmeni vai AR pielīdzināšanas informāciju.
- AR režīmā attēloto informāciju var būt grūti atpazīt, ja transportlīdzeklis tiek vadīts sliktos laikapstākļos, piemēram, intensīvā lietū, stipras snigšanas, sliktas redzamības apstākļos utt.
- Uz iznirstošā displeja attēlotā informācija var daļēji aizsegēt skatu uz ceļu, braucot radot nogurumu un diskomfortu. Ja jūtaties noguris vai neērti, pielāgojiet attēlu; ja simptomi nemazinās, pirms braukšanas izslēdziet iznirstošo displeju.
- Ja pret priekšējo vējstiklu vērsts tiešs luktura gaismas stars vai saules stari, tiek attēlots brīdinājuma paziņojums. Ja paaugstinās priekšējā vējstikla temperatūra, iznirstošais displejs uz laiku tiek deaktivizēts, lai to aizsargātu no augstas temperatūras iedarbības. Kad temperatūra nokrītas, iznirstošais displejs tiek no jauna aktivizēts
- Jūsu drošības dēļ apturiet transportlīdzekli pirms iestatījumu mainīšanas.
- Neaptumšojiet priekšējā vējstikla stiklu un nepievienojiet cita veida metālisku pārklājumu. Pretējā gadījumā acu līmeņa ekrāna attēls var būt neredzams.

- Nenovietojiet nekādus piederumus uz amortizācijas paliktna un novietojiet objektus uz vējstikla.
- Mainot priekšējo vējstiklu, nomainiet to pret vējstiklu, kas paredzēts acu līmeņa ekrāna darbībai. Pretējā gadījumā attēli uz vējstikla var dubultoties.

### ⚠ BRĪDINĀJUMS

- Aklās zonas drošības brīdinājuma informācija iznirstošajā displejā ir informatīva. Mainot joslas, nepaļaujieties uz tiem pilnībā. Vienmēr apskatieties apkārt, pirms maināt joslas. Braukšanas maršruta norādes displejs papildinātās realitātes režīmā ir palīgfunccija. Pārlicinieties, ka kopā pārbaudāt navigācijas ekrānu.
- Braucot ar aktivizētu iznirstošo displeju, VIENMĒR pievērsiet uzmanību ceļam.

### \* PIEZĪME

- AR režīms ir iznirstošā displeja pamata iestatījums. Sīkāku informāciju, lūdzu, skatiet īsajā navigācijas funkciju rokasgrāmatā.
- Standarta iznirstošā displeja informācija var neatbilst, ņemot vērā atšķirīgu sistēmas iestatījumu izvēlni.

### \* PIEZĪME

Lai saņemtu pirmkodu, kas izstrādāts saskaņā ar atklātā pirmkoda licenci un instalēts šajā produktā, lūdzu, apmeklējiet vietni <http://www.mobis.co.kr/open-source/list.do>.

Jūs varat lejupielādēt visos nepieciešamos licences paziņojumus, tostarp pirmkodu.

Ja 3 (trīs) gadu laikā no produkta iegādes brīža nosūtāt e-pastu uz adresi

MOBIS\_OSSrequest@mobis.co.kr, lai pieprasītu atklāto pirmkodu šī produkta programmatūrai, jūs to saņemsiet CD-ROM un/vai citā informācijas nesējā par minimālu samaksu (maksā nasegs informācijas nesēja un piegādes izmaksas).

## Apgaismojums

### Akumulatora taupīšanas funkcija

#### Lietošana

- Gabarītgaismas lukturis izslēgsies automātiski.

#### Darbības nosacījumi

- Transportlīdzekļa dzinējs ir izslēgts, un ir atvērtas vadītāja durvis.

### \* INFORMĀCIJA

- Tomēr gabarītgaismas lukturi paliek ieslēgti pat tad, kad ir atvērtas vadītāja puses durvis, ja lukturu slēdzis ir pagriezts pēc dzinēja izslēgšanas.
- Ja nepieciešams atstāt gabarītgaismas ieslēgtas, izslēdziet gabarītgaismas un ieslēdziet tās no jauna, pēc dzinēja izslēgšanas izmantojot stūrēšanas kolonnas priekšējo lukturu slēdzi.

### ⚠ UZMANĪBU

Lai nepieļautu akumulatora izlādi, neatstājiet priekšējos lukturus un salona apgaismojumu ilgstoši ieslēgtu, kad dzinējs nedarbojas.



## Priekšējo lukturu pavadišanas funkcija

### Lietošana

- Priekšējie lukturi aptuveni 5 minūtes paliek ieslēgti, ja transportlīdzeklim ir ieslēgti priekšējie lukturi un ja tā aizdedze ieslēgta pozīcijā ACC vai OFF.
- Ja vadītāja durvis tiek atvērtas un atkal aizvērtas, priekšējie lukturi izslēdzas pēc apmēram 15 sekundēm.
- Lai izslēgtu priekšējos lukturus:
  - Uz atslēgas divas reizes nospiediet aizslēgšanas pogu
  - Pagrieziet priekšējo lukturu slēdzi pozīcijā IZSLĒGTS

### Darbības nosacījumi

- Transportlīdzeklis ir ieslēgts pozīcijā ACC vai OFF (IZSLĒGTS), priekšējie lukturi ir ieslēgti.
- Vadītāja durvis tiek atvērtas un aizvērtas.

## Dienas gaitas lukturi (Daytime Running Light — DRL)

### Darbības nosacījumi

- Transportlīdzeklis ir pozīcijā ON (IESLĒGTS).
- Priekšējo lukturu slēdzis ir pozīcijā OFF (IZSLĒGTS)
- Stāvbremze ir atslēgta

## Satiksmes virziena maiņa (Eiropa)

Gaismas izplatība no tuvās gaismas lukturiem ir asimetriska. Ja braucat valstī, kur satiksme tiek organizēta pa pretējo ceļa pusi, asimetriskums apzīlbinās pretimbraucošo transportlīdzekļu vadītājus. Lai neapzīlbinātu citus autovadītājus, ECE noteikumi nosaka, ka ir veicami

dažādi tehniskie risinājumi (piemēram, automātiskā maiņas sistēma, līmējošā loksne, vērsums uz leju). Šī transportlīdzekļa priekšējie lukturi ir konstruēti tā, lai neapzīlbinātu pretimbraucošo transportlīdzekļu vadītājus. Tādēļ jums valstī ar pretēja virziena satiksmi nav nepieciešams mainīt priekšējos lukturus.

## Apgaismojuma vadības ierīces

### Darba apgaismojums

#### A tips



#### B tips



#### Variants C



### Lietošana

- 1 IZSLĒGTS (O)
  - Priekšējie un aizmugurējie lukturi automātiski IESLĒGSIES vai IZSLĒGSIES atkarībā no ārējā apkārtnes apgaismojuma līmeņa.

3 Gabarītu gaismas un aizmugurējais lukturis (☞)

4 Tuvās gaismas (☞)

### \* INFORMĀCIJA

Lai ieslēgtu priekšējos lukturus, transportlīdzeklim jābūt ieslēgtā pozīcijā.

### ▲ UZMANĪBU

- Nenovietojiet priekšmetus uz sensora, kas atrodas uz instrumentu paneļa — tas nodrošinās labāku lukturu automātiskās ieslēgšanas sistēmas darbību.
- Nefīriert sensoru ar logu tīrīšanas līdzekli, jo tas var atstāt plānu plēvīti, kas var traucēt sensora darbībai.
- Ja jūsu automobilim ir tonēti logi vai cita veida metāla segums uz priekšējā loga, iespējams, ka lukturu automātiskās ieslēgšanas sistēma nestrādās pareizi.

## Pagrieziena signālu ieslēgšana



### Lietošana

- pavelciet sviru uz augšu vai leju (A).

### \* PIEZĪME

Ja indikators mirgo neierasti ātri vai lēni, spuldze var būt izdegusi vai tai var būt slikts elektriskais savienojums ķēdē.

## Viena pieskāriena joslas maiņas funkcija

### Lietošana

- Pavelciet sviru uz augšu vai uz leju (B).
- Atlaidiet sviru.

### \* INFORMĀCIJA

- Varat aktivizēt vai deaktivizēt viena pieskāriena pagrieziena signāla funkciju vai izvēlēties mirgošanas reižu skaitu (3, 5 vai 7), atlasot **Iestatījumi** → **Transportlīdzeklis** → **Gaismas** → **Viena pieskāriena pagrieziena rādītājs**.
- Ja indikators paliek iedegts un nemirgo vai mirgo neparastā veidā, iespējams, kāda no pagrieziena signālu spuldzēm ir izdegusi un ir jānomaina.

## Miglas lukturu ieslēgšana



### Lietošana

- Pagrieziet miglas lukturu slēdzi (1) vajadzīgajā pozīcijā.
- Aizmugurējais: (☞)

### Darbības nosacījumi

- Priekšējie lukturi ir IESLĒGTI.

### ▲ UZMANĪBU

Darbības laikā miglas lukturi patērē lielu automobiļa elektrības daudzumu.

Izmantojiet miglas lukturus tikai tad, ja redzamība ir slikta.

## Priekšējo tālo gaismu ieslēgšana



OCV041053L

### Lietošana

- Piespiediet sviru, lai izmantotu tālās gaismas.
- Pavelciet sviru virzienā uz sevi, lai īsi ieslēgtu priekšējos lukturus (ED).

### ⚠ BRĪDINĀJUMS

Nelietojiet tālās gaismas, ja tuvumā brauc citi transportlīdzekļi. Tālo gaismu lietošana var traucēt citu vadītāju redzamībai.

## Tālo gaismu palīgsistēma (High Beam Assist — HBA) (ja ir aprīkojumā)



OCV041054L

Tālo gaismu palīgsistēma ir funkcija, kas automātiski pielāgo priekšējo lukturu diapazonu (pārslēdz starp tālajām un tuvajām gaismām) atkarībā no konstatēto transportlīdzekļu spilgtuma un konkrētajiem apstākļiem uz ceļa.

## Uztveršanas sensors

Priekšējā skata kamera



OCV041055L

Priekšējā skata kamera tiek izmantota kā uztveršanas sensors, ar kuru braukšanas laikā atpazīst vides apgaismojumu un spilgtumu. Uztveršanas sensora konkrēto atrašanās vietu skatiet iepriekšējā attēlā.

### ⚠ UZMANĪBU

Vienmēr nodrošiniet priekšējā skata kameras labu stāvokli, lai saglabātu tālo gaismu palīgsistēmas optimālu darbību. Plašāku informāciju par priekšējā skata kameras piesardzības pasākumiem skatiet "Priekšējās sadursmes novēršanas palīgsistēma (FCA) (ja ir aprīkojumā)" lapā 6-38.

## Tālo gaismu palīgsistēmas iestatījums

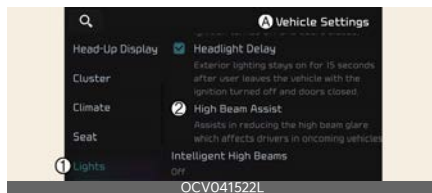

OCV041522L

### A: Transportlīdzekļa iestatījumi

#### 1 Gaismas

#### 2 Tālo gaismu palīgsistēma (HBA)

Lai ieslēgtu tālo gaismu palīgsistēmas funkciju, kad dzinējs ir ieslēgts, iestatījumu izvēlnē izvēlieties **iestatījumi** →

## Transportlīdzeklis → Gaismas → HBA (Tālo gaismu palīgsistēma).

### ⚠ BRĪDINĀJUMS

Savas drošības dēļ mainiet iestatījumus pēc transportlīdzekļa novietošanas drošā vietā.

## Tālo gaismu palīgsistēmas darbība

- Kad izvēlnē **lestatījumi** esat izvēlējis **HBA (Tālo gaismu palīgsistēma)**, tālo gaismu palīgsistēma darbojas atbilstoši tālāk dotajam aprakstam.
  - Pārslēdziet priekšējo lukturu slēdzi pozīcijā AUTO un nospiediet priekšējo lukturu slēdzi instrumentu paneļa virzienā. Panelī iedegas tālo gaismu palīgsistēmas (☞) indikatora lampiņa, un sistēma tiek iespējota.
  - Kad funkcija ir iespējota, tālās gaismas ieslēdzas, kad transportlīdzekļa ātrums pārsniedz 40 km/h (25 jūdzes stundā). Kad transportlīdzekļa ātrums ir mazāks par 25 km/h (15 jūdzēm stundā), tālo gaismo palīgsistēma neieslēdzas. Kad ir ieslēgtas tālās gaismas, panelī iedegas tālo gaismu palīgsistēmas (☞) indikatora lampiņa.
- Ja priekšējo lukturu svira vai slēdzis tiek izmantots, kad darbojas tālo gaismu palīgsistēma, funkcija darbojas tālāk aprakstītajā veidā.
  - Ja priekšējo lukturu sviru pavelkat virzienā uz sevi, kamēr tālās gaismas ir izslēgtas, tālās gaismas ieslēgsies. Kad atlaižat priekšējo lukturu sviru, tālo gaismu palīgsistēma no jauna ieslēdzas.
  - Ja priekšējo lukturu sviru pavelkat virzienā uz sevi, kad ir ieslēgtas

tālās gaismas, ieslēdzas tuvās gaismas, un tālo gaismu palīgsistēma tiek izslēgta.

- Pabīdot gaismu slēdzi instrumentu kopas virzienā, tiek ieslēgtas tālās gaismas un tālo gaismu palīgsistēma tiek atslēgta.
- Ja priekšējo lukturu slēdzis tiek mainīts no automātiskas (AUTO) pozīcijas uz citu pozīciju (priekšējie lukturi/gabarītgaismas/izslēgts), tālo gaismu palīgsistēma izslēgsies un ieslēgsies atbilstošais lukturis.
- Ja tālo gaismu palīgsistēma ir ieslēgta, tālās gaismas pārslēdzas uz tuvajām gaismām jebkurā no tālāk minētajiem gadījumiem.
  - Ja tiek konstatētas pretī braucoša transportlīdzekļa priekšējās gaismas.
  - Ja tiek konstatētas priekšā braucoša transportlīdzekļa aizmugurējās gaismas.
  - Ja tiek konstatētas motocikla vai velosipēda priekšējās vai aizmugurējās gaismas.
  - Ja apkārtējās vides apgaismojums ir pietiekams, lai tālās gaismas nebūtu nepieciešamas.
  - Ja tiek konstatēts ielas apgaismojums.

### \* PIEZĪME

- Attēli vai krāsas var tikt attēlotas atšķirīgi atkarībā no instrumentu paneļa specifikācijām vai tēmas.

## Tālo gaismu palīgsistēmas darbības klūmes un ierobežojumi

### Tālo gaismu palīgsistēmas klūmes

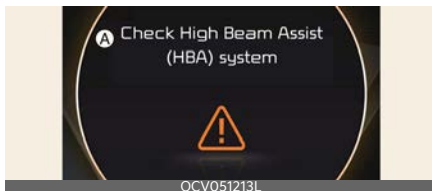

#### A: Pārbaudiet tālo gaismu palīgsistēmas (HBA) sistēmu

Ja tālo gaismu palīgsistēma nedarbojas pareizi, paneli parādās brīdinājuma ziņojums, un iedegas (▲) brīdinājuma lampiņa. Mēs iesakām veikt automobiļa pārbaudi pie pilnvarota Kia izplatītāja / servisa partnera.

#### Tālo gaismu palīgsistēmas ierobežojumi

- Netiek konstatēta automobiļa izdalītā gaisma, jo tā lukturi ir bojāti, vai pastāv vizuāli šķēršļi u. c.
- Automobiļa priekšējos lukturus klāj putekļi, sniegs vai ūdens.
- Automobiļa priekšējās gaismas ir izslēgtas, bet ir ieslēgti miglas lukturi u. c.
- Tuvumā atrodas lampa, kuras forma ir līdzīga automobiļa lukturim.
- Priekšējie lukturi ir bojāti vai tiem nav veikts nepieciešamais remonts.
- Priekšējie lukturi nav pareizi orientēti.
- Transportlīdzeklis brauc pa šauru, līkumotu ceļu, nelīdzenu ceļa segumu, vai brauc kalnā.
- Priekšējais transportlīdzeklis ir daļēji redzams krustojumā vai uz līkumota ceļa.
- Priekšā redzams luksofors, atspīdoša zīme, mirgojoša zīme vai spogulis.

- Priekšā redzams reflektors vai mirgojoša lampa (brīdinājums par būvdarbiem).
- Slikti apstākļi uz ceļa, piemēram, slapjš ceļš, ceļš noklāts ar ledu vai sniegu.
- No līkuma pēkšņi izbrauc transportlīdzeklis.
- Transportlīdzeklis ir slīps saplakušas riepas dēļ, vai arī transportlīdzeklis tiek vilkts.
- Netiek detektēta transportlīdzekļa izdalītā gaisma izplūdes gāžu, dūmu, miglas, sniega dēļ, u.c.

#### \* PIEZĪME

Papildinformāciju par priekšējā skata kameras ierobežojumiem skatiet "Priekšējās sadursmes novēršanas palīgsistēma (FCA) (ja ir aprīkojumā)" lapā 6-38.

#### ▲ BRĪDINĀJUMS

- Dažreiz tālo gaismu palīgsistēma var nedarboties pareizi. Funkcija paredzēta tikai jūsu ērtībām. Vadītājs atbild par drošu braukšanu, un vadītājam ir pienākums vienmēr pārlicināties par drošiem braukšanas apstākļiem uz ceļa.
- Ja tālo gaismu palīgsistēma nedarbojas pareizi, manuāli nomainiet priekšējo lukturu pozīciju (pārslēdziet starp tuvajām un tālajām gaismām).

#### Inteligentā priekšējo gaismu sistēma (IFS) (ja ir aprīkojumā)

Inteligentā priekšējo gaismu sistēma (IFS) nodrošina vadītājam skaidru skatu, kad ir ieslēgtas tālās gaismas un kad braukšana notiek naktī.

## Sistēmas iestatīšana

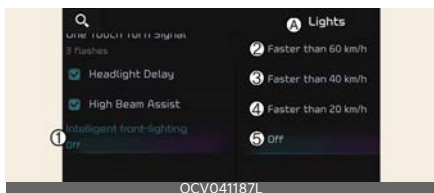

### A: Gaismas

#### 1 Inteliģentās priekšējās gaismas

#### 2 Ātrāk par 60 km/h

#### 3 Ātrāk par 40 km/h

#### 4 Ātrāk par 20 km/h

#### 5 Izslēgts

Lai ieslēgtu inteliģento priekšējo gaismu sistēmu, kad transportlīdzeklis iedarbināts, iestatījumu izvēlnē izvēlieties **Iestatījumi** → **Transportlīdzeklis** → **Gaismas** → **Inteliģentās priekšējās gaismas** un atceliet izvēli, lai sistēmu izslēgtu.

### ⚠ BRĪDINĀJUMS

Savas drošības dēļ mainiet iestatījumus pēc transportlīdzekļa novietošanas drošā vietā.

## Sistēmas darbība

### Ekrāns un vadības elementi



Inteliģentā priekšējo gaismu sistēma darbosies atbilstoši tālāk aprakstītajai procedūrai.

- Pārslēdziet priekšējo lukturu slēdzi pozīcijā AUTO un nospiediet priekšējo lukturu sviru virzienā uz instru-

mentu paneli. Panelī iedegas inteliģentās priekšējo gaismu sistēmas (IFS) indikators, un sistēma tiek iespējota.

- Kad sistēma ir iespējota, inteliģentā priekšējo gaismu sistēma darbojas atbilstoši informācijas un izklaides sistēmā iestatītajam ātrumam. Sākotnējā sistēma ir iestatīta darbībai, kad transportlīdzekļa ātrums pārsniedz 40 km/h (25 jūdzes/h).
- Tālās LED gaismas daļēji izslēdzas, ja priekšskata kamera konstatē pretimbraucošu vai priekšā braucošu transportlīdzekli.
- Ja, braucot lielā ātrumā (aptuveni virs 100 km/h (60 jūdzes/h)), inteliģentā priekšējo gaismu sistēma konstatē pretimbraucošu vai priekšā braucošu transportlīdzekli, priekšējais lukturis vadītāja pusē izslēdzas, un ar sistēmu tiek vadīts tikai pasažiera puses priekšējais lukturis.

## Sistēmas darbības kļūmes un ierobežojumi

### Sistēmas darbības kļūme



### A: Pārbaudiet inteliģento priekšējo gaismu sistēmu (IFS)

Ja inteliģentā priekšējo gaismu sistēma nedarbojas pareizi, panelī uz dažām sekundēm parādīsies brīdinājuma ziņojums. Kad paziņojums pazūd, iedegas galvenā brīdinājuma lampiņas AFS. Mēs iesakām veikt automobiļa pārbaudi pie pilnvarota Kia izplatītāja / servisa partnera.

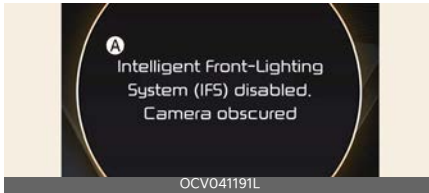

### A: Inteliģentā priekšējo gaismu sistēma (IFS) atspējota. Camera obscured (Bloķēta kamera)

Ja priekšskata kamera ir noklāta ar nefīrumiem, sniegu vai gružiem, inteliģentā priekšējo gaismu sistēma var uz brīdi nedarboties pareizi. Tādā gadījumā panelī parādīsies brīdinājuma ziņojums. Sistēma darbosies normāli, kad netīrumi vai sniegs tiks notīrīts.

Inteliģentā priekšējo gaismu sistēma var nedarboties pareizi laukumā (piemēram, atklātā laukā), kur pēc dzinēja iedarbināšanas netiek konstatēti nekādi priekšmeti vai transportlīdzekļi.

Turklāt, kaut arī panelī neparādās brīdinājuma ziņojums, sistēma var nedarboties pareizi.

### Sistēmas ierobežojumi

Inteliģentā priekšējo gaismu sistēma var nedarboties pareizi šādās situācijās.

- Netiek konstatēta automobiļa izdalītā gaisma, jo tā lukturi ir bojāti, vai pastāv vizuāli šķēršļi u. c.
- Automobiļa priekšējos lukturus klāj putekļi, sniegs vai ūdens.
- Tuvumā atrodas lampa, kuras forma ir līdzīga automobiļa lukturim.
- Automobiļa priekšējās gaismas ir izslēgtas, bet ir ieslēgti miglas lukturi u. c.
- Priekšējie lukturi ir bojāti vai tiem nav veikts nepieciešamais remonts.
- Priekšējie lukturi nav pareizi orientēti.

- Transportlīdzeklis brauc pa šauru, līkumotu ceļu, nelīdzenu ceļa segumu, vai brauc kalnā.
- Priekšējais transportlīdzeklis ir daļēji redzams krustojumā vai uz līkumota ceļa.
- Priekšā redzams luksofors, atspīdoša zīme, mirgojoša zīme vai spogulis.
- Priekšā redzams reflektors vai mirgojoša lampa (brīdinājums par būvdarbiem).
- Slikti apstākļi uz ceļa, piemēram, slapjš ceļš, ceļš noklāts ar ledu vai sniegu.
- No līkuma pēkšņi izbrauc transportlīdzeklis.
- Transportlīdzeklis ir slīps saplakušas riepas dēļ, vai arī transportlīdzeklis tiek vilkts.
- Ir ieslēgts intensīvs ielu apgaismojums vai arī ir spilgts apkārtējais apgaismojums.
- Netiek detektēta transportlīdzekļa izdalītā gaisma izplūdes gāžu, dūmu, miglas, sniega dēļ, u.c.
- Priekšējo logu pārklāj svešķermeņi.

### Priekšējo lukturu līmeņa regulēšana (ja ir aprīkojumā)



### Lietošana

- Jo augstāks slēdža pozīcijas skaitlis, jo zemāks priekšējo lukturu staru līmenis.
- Vienmēr pārliedcinieties, ka priekšējo lukturu stars atrodas pareizā līmenī,

pretējā gadījumā to gaisma var apžilbināt citus satiksmes dalībniekus.

Kravas apstākļi	Slēdža pozīcija
Tikai vadītājs	0
Vadītājs + priekšējais pasažieris	0
Visi pasažieri (ieskaitot vadītāju)	1
Visi pasažieri (ieskaitot vadītāju) + maksimālā atļautā bagāžas krava	2
Vadītājs + Maksimālā atļautā bagāžas krava	3

## Logu tīrītāji un mazgātāji

### Tīrītāji

#### Tīrītāju vadība

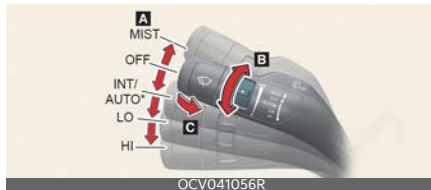
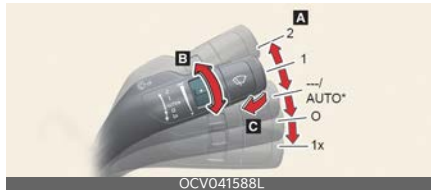
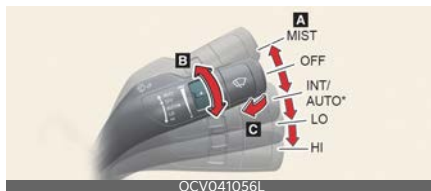

#### Lietošana

- A: Priekšējā stikla tīrītāju darbības ātruma regulēšana
  - MIST (1x): tīrītājs ieslēdzas vienu reizi
  - OFF (0): izslēgts
  - INT (---): tīrīšana ar intervāliem
  - AUTO\*: tīrīšana ar automātisko vadību
  - LO (1): mazs tīrītāju ātrums
  - HI (2): liels tīrītāju ātrums
- B: tīrīšana ar intervāliem/automātiskās tīrīšanas vadības laika iestatīšana\*
- C: mazgāšana ar īslaicīgu tīrīšanu



## Automātiska tīrītāju vadība

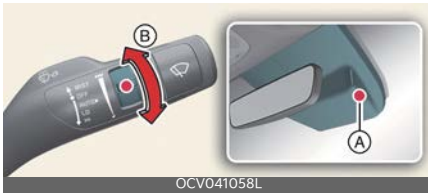

A: lietus sensors

B: tīrītāju ātruma vadības slēdzis

### Lietošana

- Lietus sensors (A) uztver lietus intensitāti un atbilstoši pielāgo tīrītāju ātruma intervālu.
- Pagrieziet ātruma vadības slēdzi (B), lai pielāgotu tīrītāju ātrumu.

## Mazgātāji

### Mazgātāju vadība



### Lietošana

- Ieslēdziet tīrītāju ātruma vadības slēdzi pozīcijā OFF (IZSLĒGTS) (0).
- Viegli pavelciet sviru pret sevi, lai uz vējstikla izsmidzinātu mazgāšanas šķidrumu.
- Darbiniet tīrītājus tā, lai tie veiktu vairākus ciklus.

### BRĪDINĀJUMS

Nelietojiet mazgātāju sasalšanas temperatūrā, iepriekš neuzsildot vējstiklu ar atkausēšanas līdzekļiem; mazgāšanas

šķidrums var sasalt uz vējstikla un apgrūtināt redzamību.

### ⚠ UZMANĪBU

- Kad EV poga atrodas ieslēgtā pozīcijā un vējstikla tīrītāja slēdzis ir iestatīts automātiskā (AUTO) režīmā, rīkojieties piesardzīgi šādās situācijās, lai izvairītos no roku vai citu ķermeņa daļu savainojumiem:
  - Nepieskarieties vējstikla augšējai daļai pretī lietus sensoram.
  - Nemēģiniet tīrīt vējstikla augšējo daļu ar mitru drānu.
  - Nespiediet vējstiklu.
- Mazgājot transportlīdzekli, iestatiet logu tīrītāju slēdzi izslēgtā (0) pozīcijā, lai novērstu automātisku logu tīrītāju darbību.

Ja transportlīdzekļa mazgāšanas laikā slēdzis ir iestatīts uz AUTO režīmu, logu tīrītājs var sākt darboties un var tikt bojāts.

- Nenonemiet sensora pārsegu, kas atrodas priekšējā vējstikla augšdaļā vadītāja vai pasažiera pusē. Tas var izraisīt bojājumus sistēmas komponentiem, kurus var nesegt transportlīdzekļa garantija.
- Iedarbinot transportlīdzekli ziemā, iestatiet logu tīrītāju slēdzi izslēgtā (0) pozīcijā. Pretējā gadījumā logu tīrītāji var sākt darboties un ledus var sabojāt loga tīrītāju slotiņas. Pirms logu tīrītāju ieslēgšanas vienmēr pilnībā noņemiet sniegu un ledu un pienācīgi atkausējiet vējstiklu.
- Tonējot vējstiklu, uzmanieties, lai šķidrums neiekļūtu sensorā, kas atrodas priekšējā vējstikla augšpusē centrā. Tas var bojāt saistītās detaļas.

- Lai novērstu bojājumus logu mazgātāja sūknim, nedarbiniet logu mazgātāju, ja šķidrums tvertne ir tukša.
- Lai novērstu iespējamus logu tīrītāju vai vējstikla bojājumus, nedarbiniet logu tīrītājus, ja vējstikls ir sauss.
- Lai nesabojātu stikla tīrītāju slotiņas, nelietojiet uz tām vai to tuvumā benzīnu, petroleju, krāsas šķīdinātāju vai citus šķīdinātājus.
- Lai novērstu bojājumu iespēju logu tīrītāju slotiņām un citiem komponentiem, nemēģiniet manuāli pārvietot logu tīrītājus.
- Lai novērstu iespējamus bojājumus logu tīrītāju un mazgātāju sistēmai, ziemā un aukstā laikā izmantojiet antifrīza mazgāšanas šķidrumus.

### \* PIEZĪME

Ja uz vējstikla ir uzkrājies daudz sniega vai ledus, pirms vējstikla tīrītāju izmantošanas atkausējiet vējstiklu apmēram 10 minūtes vai tik ilgi, līdz viss sniegš un/vai ledus ir izkusis. Ja pirms logu tīrītāju un mazgātāju lietošanas sniegš un/vai ledus netiek noņemts, logu tīrītāju un mazgātāju sistēma var tikt sabojāta.

## Sagaidīšanas sistēma

Transportlīdzekļa apkārtne vai salons tiks izgaismoti, kad vadītājs tuvosies transportlīdzeklim vai izkāps no tā.

### Virsbūves silueta lampiņa



### Lietošana

- Uz aptuveni 15 sekundēm ieslēgsies virsbūves silueta lampiņa.

### Darbības nosacījumi

- Visas durvis (arī bagāžas nodalījuma durvis) ir aizvērtas un aizslēgtas.

### Priekšējo lukturu pavadišanas funkcija

### Lietošana

- Priekšējie lukturi aptuveni 5 minūtes paliek ieslēgti, ja transportlīdzeklim ir ieslēgti priekšējie lukturi un ja tā aizdedze ieslēgta pozīcijā ACC vai OFF.
- Ja vadītāja durvis tiek atvērtas un atkal aizvērtas, priekšējie lukturi izslēdzas pēc apmēram 15 sekundēm.

### Darbības nosacījumi

- Transportlīdzeklis ir pozīcijā ACC.
- Vadītāja durvis tiek atvērtas un aizvērtas.

## Salona apgaismojums

### Lietošana

- Ieslēgsies salona lampiņa.
  - Uz aptuveni 30 sekundēm.

### Darbības nosacījumi

- Lasīšanas lampiņas slēdzis ir DURVJU režīmā.
- Visas durvis (arī bagāžas nodalījuma durvis) ir aizvērtas un aizslēgtas.

## salona gaismas

### Automātiskas izslēgšanas funkcija

### Lietošana

- Salona gaismas izslēgsies.
  - Pēc aptuveni 20 minūtēm.



### Darbības nosacījumi

- Transportlīdzeklis ir pozīcijā OFF (IZSLĒGTS).
- Gaismas ir ieslēgtas pozīcijā ON (IESLĒGTS).

### Kartes apgaismojums



### Lietošana

- Nospiediet lampiņu (1), lai ieslēgtu lasīšanas lampu.
-  (2): durvju (DOOR) režīms
-  (3): Salona apgaismojuma ieslēgšana un izslēgšana.

### \* INFORMĀCIJA

- Lasīšanas lampa un salona apgaismojums ieslēdzas aptuveni 30 sekundes.
  - Kad ir atvērtas durvis.
  - Kad durvis ir atslēgtas ar viedo atslēgu, bet nav atvērtas.
- Lasīšanas lampa un salona apgaismojums paliks ieslēgti
  - Ja durvis tiek atvērtas, kad transportlīdzeklis iestatīts pozīcijā ACC vai OFF (IZSLĒGTS) (5 minūtes).

- Ja durvis ir atvērtas, kad transportlīdzeklis iestatīts pozīcijā ON (IESLĒGTS) (pastāvīgi).
- Lasīšanas lampa un salona apgaismojums izslēgsies
  - Ja transportlīdzeklis tiek pārslēgts pozīcijā ON (IESLĒGTS) vai visas durvis ir aizslēgtas (nekavējoties).

## salona apgaismojums



### Lietošana

- Nospiediet slēdzi, lai ieslēgtu vai izslēgtu salona apgaismojumu.

## Bagāžas telpas apgaismojums



### Lietošana

- Atveriet bagāžas nodaļumu. Apgaismojums ieslēgsies.

## Mazā spoguļa apgaismojums



## Lietošana

- : ja tiek nospiesta šī poga, apgaismojums ieslēgsies.
- : Ja vēlreiz tiek nospiesta šī poga, apgaismojums izslēgsies.

## Cimdu nodaļuma apgaismojums



### Lietošana

- Cimdu nodaļuma apgaismojums ieslēdzas, kad tiek atvērts cimdu nodaļums.

## BRĪDINĀJUMS

Nelietojiet iekšējo apgaismojumu, braucot tumšā. Tas var izraisīt nelaimes gadījumu, jo iekšējais apgaismojums var apgrūtināt redzamību.

## UZMANĪBU

Nelietojiet salona apgaismojumu ilgstoši, kamēr dzinējs ir izslēgts. Tas var izraisīt akumulatora izlādēšanos.

## \* PIEZĪME

- Durvju (DOOR) un salona (ROOM) režīmus nevar izvēlēties vienlaikus.
- Lai izvairītos no nevajadzīgas akumulatora izlādēšanas, pēc lietošanas aizveriet mazo spoguļi.
- Lai izvairītos no nevajadzīgas akumulatora izlādēšanas, cieši aizveriet cimdu nodaļumu pēc tā lietošanas.

## Klimata kontroles sistēma

### Klimata kontroles sistēmas komponenti

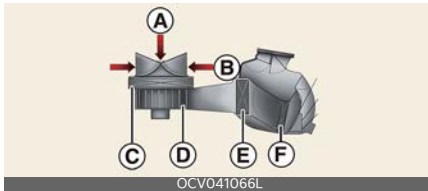

A: āra gaiss

B: recirkulācijas gaiss

C: klimata kontroles gaisa filtrs

D: ventilators

E: iztvaicētāja kodols

F: sildītāja kodols

Klimata kontroles gaisa filtrs, kas uzstādīts aiz priekšējā bagāžas nodalījuma, filtrē putekļus vai citu piesārņojumu, kas iekļūst transportlīdzeklī no ārpusē caur apsildes un gaisa kondicionēšanas sistēmu.

Ja noteiktā laika posmā filtrā uzkrājas putekļi vai citi piesārņotāji, gaisa plūsma no ventilācijas atverēm var samazināties. Tas izraisa mitruma uzkrāšanos vējstikla iekšpusē, pat ja ir izvēlēta āra (svaiga) gaisa pozīcija.

Ja tā notiek, veiciet klimata kontroles gaisa filtra nomaiņu profesionālā remontdarbnīcā. Kia iesaka apmeklēt pilnvarotu Kia izplatītāju/servisa partneri.

## Gaisa kondicionētāja dzesētāja marķējums

A varianta piemērs

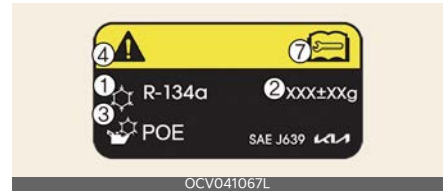

B varianta piemērs



- 1 Dzesētāja klasifikācija
- 2 Dzesētāja apjoms
- 3 Kompresora smērvielas klasifikācija
- 4 Uzmanību!
- 5 Uzliesmojošs dzesētājs
- 6 Gaisa kondicionēšanas sistēmas apkope jāveic reģistrētam tehnikim
- 7 Servisa rokasgrāmata

Jūsu transportlīdzeklī izmantoto dzesētāju jūs varat noteikt, apskatot motortelpas etiķeti.

Plašāku informāciju par gaisa kondicionētāja dzesētāja marķējuma atrašanās vietu skatiet "Dzesētāja marķējums" lapā 9-9.

### ⚠ BRĪDINĀJUMS

- **Transportlīdzekļi, kas aprīkoti ar R-134a**



Tā kā dzesētājs atrodas zem ļoti augsta spiediena, gaisa kondicionēšanas sistēmu vajadzētu apkalpot tikai apmācītiem un sertificētiem teh-

niķiem. Ir svarīgi izmantot pareizo eļļas un dzesētāja veidu un apjomu. Pretējā gadījumā var sabojāt transportlīdzekli un gūt traumas.

- **Automobiļi, kas aprīkoti ar R-1234yf\***



Tā kā dzesētājs ir vidēji viegli uzliesmojošs un ekspluatācijas laikā atrodas zem liela spiediena, gaisa kondicionēšanas sistēmas apkopi drīkst veikt tikai apmācīti un sertificēti tehniķi.

Ir svarīgi izmantot pareizo eļļas un dzesētāja veidu un apjomu. Visi dzesētāji ir jāsavāc, izmantojot piemērotu aprīkojumu. Dzesētāju novadīšana tieši atmosfērā ir kaitīga gan cilvēkiem, gan videi. Šo brīdinājumu neievērošana var izraisīt smagas traumas.

### \* PIEZĪME

- Nomainiet filtru saskaņā ar apkopes grafiku. Ja automobilis tiek lietots ekstremālos apstākļos, piemēram, putekļainos vai nelīdzenos ceļos, gaisa kondicionētāja filtra pārbaudes un nomaiņa jāveic biežāk.
- Ja pēkšņi samazinās gaisa plūsmas ātrums, veiciet sistēmas pārbaudi profesionālā remontdarbnīcā. Kia iesaka apmeklēt pilnvarotu Kia izplatītāju/servisa partneri.

### ⚠ UZMANĪBU

- **Gaisa kondicionētāja remonts**

Ir svarīgi izmantot pareizo eļļas un dzesētāja veidu un apjomu, pretējā gadījumā var tikt bojāts automobilis. Lai novērstu bojājumu iespēju, jūsu automobiļa gaisa kondicionēšanas sistēmas apkopi drīkst veikt tikai apmācīti un sertificēti Kia tehniķi.

- Gaisa kondicionēšanas sistēmu drīkst lietot tikai, kad logi un jumta lūka ir aizvērti, lai automobiļa iekšpusē novērstu kondensāciju, kas var izraisīt elektrisko komponentu bojājumus.

## Automātiskā klimata kontroles sistēma



OCV041312L

- 1 Vadītāja puses temperatūras kontroles poga
- 2 Pasažiera puses temperatūras kontroles poga
- 3 **AUTO** (automātiskās vadības) poga
- 4 Izslēgšanas poga
- 5 Ventilatora ātruma kontroles poga
- 6 Režīma atlasē poga
- 7 Priekšējā vējstikla atkausēšanas poga
- 8 Aizmugurējā loga atkausēšanas poga
- 9 **SYNC** temperatūras sinhronizācijas poga
- 10 Gaisa ieplūdes kontroles poga
- 11 Gaisa kondicionētāja **A/C** poga
- 12 Tikai vadītājam izvēles poga
- 13 **HEAT** apsildes poga
- 14 Informācijas un izklaides sistēmas/klimata kontroles režīma ieslēgšanas poga

## Informācijas un izklaides sistēmas/klimata kontroles pārslēdzamās vadības ierīces izmantošana



Nospiediet pārslēdzamās vadības ierīces pogu, lai pārslēgtos starp informācijas un izklaides sistēmas vai klimata kontroles vadības pultī.

Nospiediet un turiet pogu, lai izvēlētos vadības pults noklusējuma režīmu.

## Pārslēgšanās starp pultīm

Informācijas un izklaides sistēmas vadības pults



Klimata kontroles panelis



Nospiediet pārslēdzamās vadības ierīces pogu, lai izvēlētos vajadzīgo vadības pultī.

Iedegsies izvēlētās vadības pults ikona, un nomainīsies vadības pults.

- Pogas displejs tiks izgaismots atbilstoši izvēlētajam vadības pults režīmam.
- Kad transportlīdzeklis iestatīts pozīcijā ACC, tiks aktivizēta tikai informācijas un izklaides sistēma.

## Noklusējuma režīma iestatīšana



Nospiediet un turiet pogu, lai izvēlētos vadības pults noklusējuma režīmu.

- Pēc iestatīšanas vadības pults pēc noteikta laika atgriezīsies noklusējuma režīmā pat tad, ja vadības pults tiks pārslēgta uz citu režīmu.
- Ja režīms ir iestatīts uz „OFF” (IZSLĒGTS), vadības pults attēlos nesen izmantoto režīmu.



## Klimata kontroles sistēmas darbība

Modeļiem ar stūri kreisajā pusē

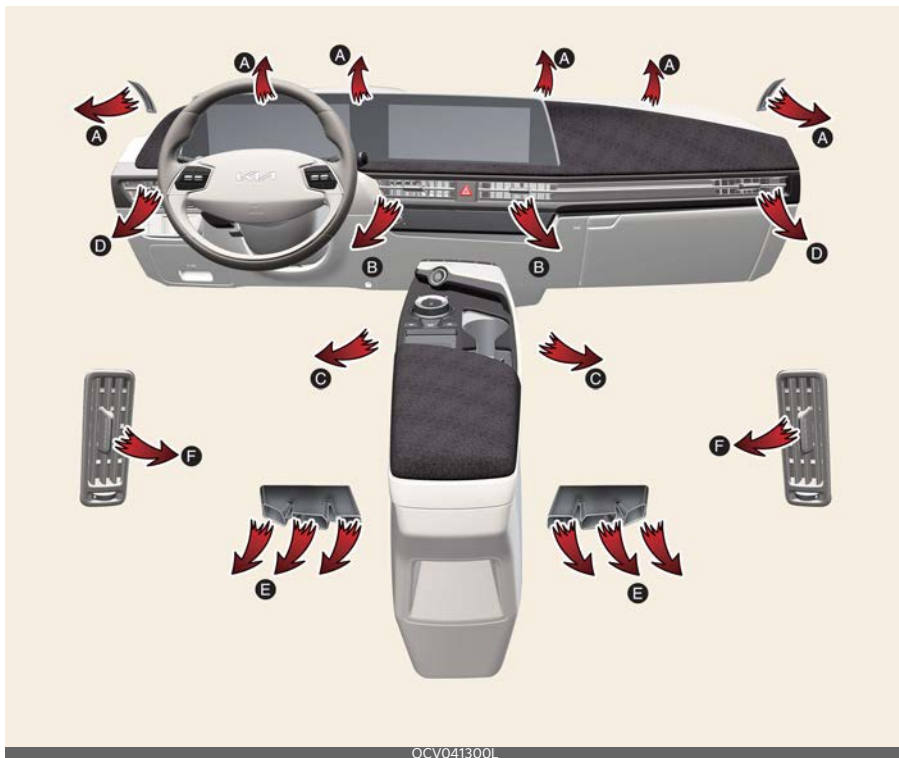

Modeļiem braukšanai ceļa labajā pusē

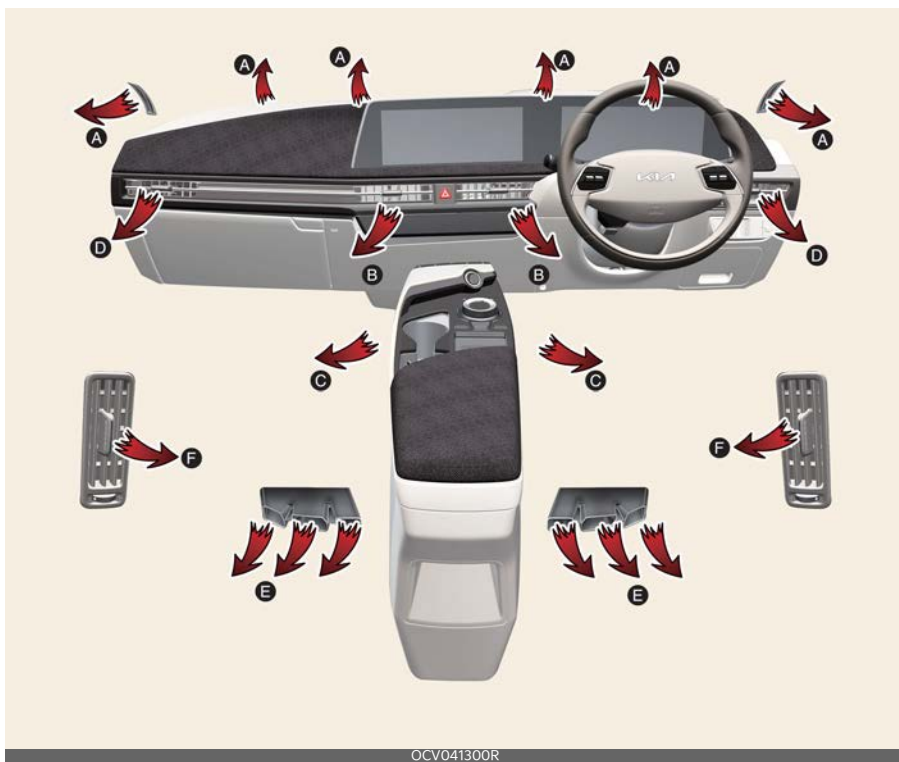

OCV041300R

Režīms	Lietošana	Gaisa plūsma
	Gaisa plūsma tiek virzīta ķermeņa augšdaļas un sejas virzienā.	B, D, F
	Gaisa plūsma tiek virzīta sejas un grīdas virzienā.	B, C, D, F
	Gaisa plūsma tiek virzīta sejas, grīdas un vējstikla virzienā.	A, B, C, D, E, F
	Lielākā gaisa plūsmas daļa tiek virzīta uz grīdu, neliela gaisa plūsmas daļa tiek novirzīta uz priekšējo vējstiklu, sānu logu atkausētājiem un sānu gaisa atverēm.	A, C, D, E
	Lielākā gaisa plūsmas daļa tiek virzīta grīdas un priekšējā vējstikla virzienā, neliela plūsmas daļa tiek novirzīta uz sānu logu atkausētājiem un sānu gaisa atverēm.	A, C, D, E
	Lielākā gaisa plūsmas daļa tiek virzīta priekšējā aizsargstikla virzienā, neliela gaisa plūsmas daļa tiek novirzīta uz sānu logu atkausētājiem un sānu gaisa atverēm.	A, D

## Lietošana

- Iedarbiniet transportlīdzekli.
- Iestatiet režīma izvēles pogas pēc vēlēšanās. Lai uzlabotu apsildes un dzesēšanas efektivitāti:
  - Apsilde: (☀️)
  - Dzesēšana: (❄️)
- Iestatiet temperatūras vadības pogu uz vēlamo temperatūras līmeni.
- Ja nepieciešams, iestatiet gaisa ieplūdes vadību uz ārējo (svaigā gaisa) pozīciju.
- Iestatiet ventilatora ātruma vadības pozīciju tā, lai tas darbotos vēlamajā ātrumā.
- Ja vēlaties, ieslēdziet gaisa kondicionieri, pagriežot temperatūras iestatījumu uz apsildi, lai samazinātu gaisa mitrumu, pirms tas ieplūst salonā.

Ja aizsvīst priekšējais aizsargstikls, izvēlieties režīmu „Priekšējā atkausēšana” (🧊).

## Gaisa plūsmas režīmu izvēle



## Lietošana

- Izvēlieties gaisa plūsmas virzienu ventilācijas sistēmā.

Gaisa plūsmas atveres tiek pārslēgtas šādā secībā:



## Gaisa ieplūdes kontrole



## Lietošana

- Izvēlieties āra (svaigā) gaisa pozīciju vai recirkulācijas gaisa pozīciju.
- Āra (svaigā) gaisa pozīcija: gaiss transportlīdzeklī iekļūst no āra. Indikatora lampiņa izslēgsies.
- Recirkulācijas gaisa pozīcija: gaiss no pasažieru nodalījuma tiks ievilkts atpakaļ apsildes sistēmā. Indikatora lampiņa iedegas.

## Instrumentu paneļa atveru vadība

Priekšā



Aizmugurējais



## Lietošana

- Noregulējiet no atverēm plūstošā gaisa virzienu.

## Gaisa kondicionēšana A/C



## Lietošana

- Nospiediet pogu **A/C**.

## Automātiskā apsildes un gaisa kondicionēšanas vadība



## Lietošana

1. Iestatiet vēlamo temperatūru.
2. Nospiediet **AUTO** pogu, lai kontrolētu:
  - Režīms
  - Ventilatora ātrumu
  - Gaisa ieplūdi
  - Gaisa kondicionēšana

Līmenis	Indikators	LCD ekrāns	Gaisa plūsma
Augsta			1-8 (EU) 2-8
Vidēja			1-6

Līmenis	Indikators	LCD ekrāns	Gaisa plūsma
Zema			1-4

## Temperatūras kontrole



## Lietošana

- Pagrieziet pogu pa kreisi vai pa labi, lai iestatītu vēlamo temperatūru.

## Vienādas temperatūras pielāgošana vadītāja un pasažiera pusē



## Lietošana

- Nospiediet pogu **SYNC**.
- Pagrieziet vadītāja puses temperatūras vadības pogu.

## Temperatūras mērvienības maiņa

## Lietošana

- Informācijas un izklaides sistēmā dodieties uz **Iestatījumi** → **Vienības** → **Temperatūra**.

## Ventilatora ātruma iestatīšana

### Lietošana



- Nospiediet kreiso vai labo pogu, lai noregulētu ātrumu.



- Nospiediet pogu, lai izslēgtu pūtējus.

### ⚠ BRĪDINĀJUMS

- Ilgstoša klimata kontroles sistēmas lietošana recirkulētā gaisa pozīcijā var izraisīt mitruma uzkrāšanos automobiļi, stiklu aizsvīšanu un redzamības pasliktināšanos.
- Neguliet automašīnā, kad ir ieslēgta gaisa kondicionēšana vai apsildes sistēma. Tas var izraisīt veselības problēmas vai pat nāvi skābekļa līmeņa un/ vai ķermeņa temperatūras pazemināšanās rezultātā.
- Ilgstoša klimata kontroles sistēmas lietošana recirkulētā gaisa pozīcijā var izraisīt miegainību un kontroles zaudēšanu pār automobili. Braukšanas laikā pēc iespējas iestatiet gaisa ievades vadību uz ārējo (svaigā gaisa) pozīciju.

### ⚠ UZMANĪBU

Pūtēja lietošana, kad EV poga ir ieslēgtā pozīcijā, var izraisīt akumulatora izlādēšanos. Lietojiet pūtēju, kamēr darbojas dzinējs.

### \* PIEZĪME

- Ilgstoša sildītāja lietošana recirkulētā gaisa pozīcijā (bez atlasītas gaisa kondicionēšanas) var izraisīt vējstikla un sānu logu aizsvīšanu un padarīt salona gaisu sasmakušu. Turklāt gaisa kondicionēšanas ilgstoša lietošana recirkulētā gaisa pozīcijā izraisīs pārāk sausu gaisu salonā.
  - Lai izslēgtu automātisko darbību, izmantojiet jebkuru no tālāk minētajām pogām vai slēdžiem.
    - Režīma atlasē poga
    - Gaisa kondicionētāja poga
    - Priekšējā vējstikla atkausēšanas poga (vēlreiz nospiediet pogu, lai atceltu priekšējā vējstikla atkausēšanas funkciju). Informācijas ekrānā atkal tiks rādīta zīme AUTO.)
    - Ventilatora ātruma vadības poga
- Atlasītā funkcija tiks kontrolēta manuāli, savukārt pārējās funkcijas darbosies automātiski.
- Jūsu ērtībai, kā arī ar mērķi uzlabot klimata vadības efektivitāti, izmantojiet AUTO (automātiski) pogu un iestatiet temperatūru uz 22 °C (72 °F).
  - Nenovietojiet priekšmetus uz sensora, kas atrodas uz instrumentu paneļa, lai nodrošinātu optimālu apsildes un dzesēšanas sistēmas vadību.
  - Lai palīdzētu uzlabot mikrofona ievada skaņas kvalitāti, ventilatora ātrums uz dažām minūtēm var auto-

mātiski samazināties, kad aktivizējat balss atpazīšanu vai brīvroku sistēmu.

- Uzlādējot augstsprieguma akumulatoru vai tūlīt pēc uzlādes tiks nodrošināta dzesēšana, izmantojot gaisa kondicionēšanas sistēmu, lai tādējādi kontrolētu augstsprieguma akumulatora temperatūru.

Šajā laikā var būt dzirdams gaisa kondicionēšanas ierīces kompresora un dzesēšanas ventilatora darbības troksnis, bet tas rodas parastas darbības dēļ.

## Vējstikla atkausēšana un aizsvīšanas likvidēšana

### Vējstikla atkausēšana/aizsvīšanas likvidēšana

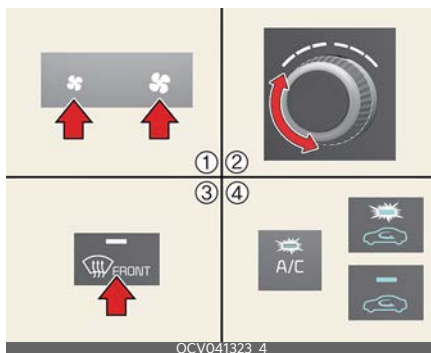

### Lietošana

- Iestatiet ventilatora ātrumu vēlamajā pozīcijā.
- Atlasiet vēlamo temperatūru.
- Izvēlieties (☀️) vai (❄️).
- Automātiski tiks atlasīts ārējais (svaigais) gaiss un gaisa kondicionēšana.

### Automātiska aizsvīšanas likvidēšana automātiskajai klimata kontroles sistēmai



### Lietošana

- **Eiropa**
  - Gaisa kondicionēšana ieslēdzas.
  - Gaisa ievades vadība pāriet uz svaigā gaisa režīmu.

- Režīms mainās uz atkausēšanas režīmu, lai novirzītu gaisa plūsmu uz vējstiklu.
- Palielināsies ventilatora ātrums.
- **Izņemot Eiropu**
  - Gaisa kondicionēšana ieslēdzas.
  - Gaisa ievades vadība pāriet uz svaigā gaisa režīmu.
  - Palielināsies ventilatora ātrums.
  - Režīms mainīsies uz atkausēšanas režīmu, lai novirzītu gaisa plūsmu uz vējstiklu.

## Automātiskās aizsvišanas likvidēšanas atcelšana vai atiestatīšana

### Lietošana

- Uz 3 sekundēm nospiediet (☞).
  - Atcelšanas gadījumā pogas indikators nomirgos 3 reizes.
  - Atiestatīšanas gadījumā pogas indikators nomirgos 6 reizes.

## Aizmugurējā loga/ārejā spoguļa atkausētājs

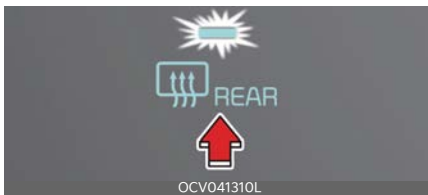

### Lietošana

- Nospiediet aizmugurējā loga atkausēšanas pogu. Indikators iedegas, kad ir ieslēgta atkausēšana.
- Tas izslēdzas pēc aptuveni 20 minūtēm vai kad transportlīdzeklis ir izslēgtā stāvoklī.

## Apsildes poga



### Lietošana

- Nospiediet apsildes pogu. Indikators iedegas, kad ir ieslēgta apsildes funkcija.
- Gaisa kondicionēšanas sistēma un sildītājs izmanto enerģiju no akumulatora. Ja pārāk ilgi izmantojat sildītāju vai gaisa kondicionētāju, pārāk liela enerģijas patēriņa rezultātā var samazināties attālumš līdz pilnīgai akumulatora izlādei.

## ⚠ BRĪDINĀJUMS

- Ļoti mitros laikapstākļos dzesējot nelietojiet pozīciju (☞) vai (☞). Atšķirība starp ārejā gaisa temperatūru un vējstikla temperatūru var izraisīt vējstikla aizsvišanu, pasliktinot redzamību. Tādā gadījumā iestatiet režīmu pozīcijā (☞) un iestatiet ventilatora ātruma vadību uz zemāku ātrumu.
- Ilgstoša klimata vadības sistēmas darbināšana recirkulācijas režīmā var izraisīt salonā esošo cilvēku miegainību. Rezultātā var tikt zaudēta vadība pār transportlīdzekli, izraisot negadījumu.
- Ilgstoša klimata vadības sistēmas darbināšana recirkulācijas režīmā ar izslēgtu gaisa kondicionēšanu var izraisīt mitruma līmeņa pieaugšanu salonā. Tas var izraisīt kondensāta uzkrāšanos uz priekšējā aizsargstikla un redzamības pasliktināšanos.

- Neguliet un ilgstoši neuzturieties transportlīdzeklī, ja ir aizvērti logi, un ir ieslēgts vai nu sildītājs vai gaisa kondicionēšana. Tādējādi var pieaugt oglekļa dioksīda līmenis salonā, kas var izraisīt smagas traumas vai nāvi.

### **⚠ UZMANĪBU**

Lai nesabojātu vadus, kas ir sasaistīti ar aizmugurējā loga iekšējo virsmu, loga tīrīšanai neizmantojiet asus instrumentus vai loga tīrīšanas līdzekļus, kas satur abrazīvas vielas.

### **\* PIEZĪME**

- Ja automātiskā aizsvišanas likvidēšanas sistēma ieslēdz gaisa kondicionēšanu un jūs mēģināt izslēgt gaisa kondicionēšanu, gaisa kondicionēšana netiks izslēgta.
- Lai uzturētu automātiskās aizsvišanas likvidēšanas sistēmas efektivitāti, neatlasiet recirkulācijas režīmu sistēmas darba laikā.
- Kamēr automātiskā aizsvišanas likvidēšanas sistēma darbojas, ventilatora ātruma iestatīšanas poga, temperatūras iestatīšanas poga un gaisa ieejas pārvaldības poga ir atspējota.
- Nenoņemiet sensora pārsegu, kas atrodas vadītāja puses priekšējā vējstikla augšdaļā.  
Tas var izraisīt bojājumus sistēmas komponentiem, kurus var nesegt transportlīdzekļa garantija.
- Ja akumulators (12 V) ir izlādējies vai atvienots, tiks atiestatīti automātiskās mitruma aizvadišanas sistēmas iestatījumi. Noregulējiet iestatījumus, ieslēdzot vai izslēdzot automātiskās mitruma aizvadišanas sistēmu. Sīkāku

informāciju, lūdzu, skatiet īsajā navigācijas funkciju rokasgrāmatā.

## **Automātiskās vadības elementi, kas izmanto klimata kontroles iestatījumus (ja ir aprīkojumā)**

Vadītāja sēdekļa sildītāja, ventilētā sēdekļa un stūres sildītāja temperatūru automātiski kontrolē atkarībā no transportlīdzekļa salona un ārējās temperatūras, kad darbojas dzinējs.

## **Lietošana**

- Izvēlieties **iestatījumi** → **Transportlīdzeklis** → **Sēdeklis** → **Apsilde/Ventilācija** → **Automātiskās vadības elementi, kas informācijas un izklaides sistēmas ekrānā izmanto klimata kontroles iestatījumus** → **Stūres sildītājs/Sēdekļa sildītājs/ventilācija**.
- Katru reizi, kad transportlīdzeklis tiek no jauna iedarbināts, stūres apsilde un sēdekļa sildītājs/ventilācija pārslēdzas izslēgtā pozīcijā. Taču, ja ir ieslēgti „Automātiskās vadības elementi, kas izmanto klimata kontroles iestatījumus”, stūres apsilde un sēdekļa sildītājs/ventilācija ieslēgsies un izslēgsies atkarībā no iekšējās un ārējās temperatūras.

### **\* PIEZĪME**

Sīkāku informāciju, lūdzu, skatiet īsajā navigācijas funkciju rokasgrāmatā.

## **Viedā ventilācija (ja ir aprīkojumā)**

Viedā ventilācijas sistēma pasažieru nodalījumā uztur patīkamu/svaigu gaisa kondicionēšanas režīmu, automātiski nosakot/regulējot temperatūru un mit-



ruma līmeni, kad braucat ar transportlīdzekli, kam klimata kontroles sistēma ir iestatīta pozīcijā IZSLĒGTS. Kad viedā ventilācijas sistēma sāk darboties, uz aptuveni 5 sekundēm tiek parādīts paziņojums.

Viedā ventilācijas sistēma izslēdzas, kad:

- Tiek izvēlēta izslēgšanas poga.
- Tiek izvēlēta jebkuras klimata kontroles pogas darbība.

### \* PIEZĪME

Viedā ventilācijas sistēma var nedarboties, ja transportlīdzeklis pārvietojas ar nelielu ātrumu.

## Glabāšanas nodaļumi

### Viduskonsoles mantu/cimdu nodaļums



### Lietošana

- Lai atvērtu viduskonsoles mantu nodaļumu, pavelciet vāku.
- Piespiediet cimdu nodaļuma pogu, un tas atvērsies.
- Viduskonsoles mantu/cimdu nodaļuma augšdaļā ir āķis uzlādes kabeļa piestiprināšanai.

### ⚠ BRĪDINĀJUMS

- Lai samazinātu savainojumu gūšanas risku pēkšņas apstāšanās vai sadursmes gadījumā, transportlīdzekļa kustības laikā nelieciet mantu nodaļumā neaizvērtas vai nenostiprinātas pudeles, glāzes, skārdenes utt.
- Neturiet transportlīdzeklī brilles, gāzes šķiltavas, pārnēsājamo bateriju, dzērienus skārdenēs, aerosolus, propāna gāzes balonus, kosmētikas tūbiņas vai citus uzliesmojošus/sprādzienbīstamus materiālus. Šādi priekšmeti var aizdegties un/vai sprāgt, ja transportlīdzeklis ilgstoši atrodas karstumā.
- Lai samazinātu ievainojumu risku negadījuma vai pēkšņas apstāšanās

gadījumā, cimdu nodalījumam braukšanas laikā vienmēr jābūt aizvērtam.

- Nekariniet uz uzlādes kabeļa stiprināšanas āķa nekādus citus priekšmetus (piemēram, plastmasas maisiņus). Citu priekšmetu karināšana ir bīstama, jo tie braukšanas laikā var nokrist un traucēt izmantot bremžu pedāli.

### ⚠ UZMANĪBU

- Lai izvairītos no iespējamās zādzības, neatstājiet glabāšanas nodalījumos vērtīgas lietas.
- Braukšanas laikā glabāšanas nodalījumu pārsegim jābūt aizvērtiem. Nemēģiniet ievietot glabāšanas nodalījumā tik daudz priekšmetu, ka nodalījuma pārsegu nevar droši aizvērt.
- Ilgstoši neglabājiet ēdienu cimdu nodalījumā.

### \* PIEZĪME

Ja sadursmes gadījumā neatveras elkoņa balsts, pabīdiet to no vadītāja puses virzienā un pasažiera sēdekli.

## Bagāžas paliktnis



## Lietošana

- Satveriet pārsegu rokturi un paceliet pārsegu.
- Salokiet aizmugurējo bagāžas pārsegu virzienā uz priekšu.

- Paceliet bagāžas pārsegu.

### \* PIEZĪME

Maksimālais bagāžas pārsega slodzes svars ir 60 kg (130 mārciņas).

## Bagāžas tīkla tureklis

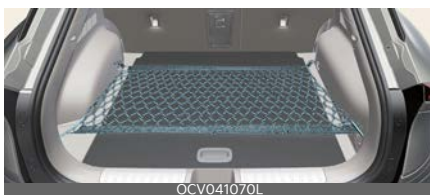

Kravas nodalījumā ir 4 turētāji.

### ⚠ BRĪDINĀJUMS

Izvairieties no acu traumām. Pārlietu nenostiepiet bagāžas tīklu; vienmēr rauģiet, lai jūsu seja un ķermenis neatrastos bagāžas tīkla atlēkšanas ceļā. Nelietojiet bagāžas tīklu, ja siksna ir acimredzami nolietojusies vai bojāta.

### ⚠ UZMANĪBU

Lai novērstu kravas vai transportlīdzekļa bojājumus, ir īpaši jāuzmanās, bagāžas nodalījumā pārvadājot lūstošus vai liela apjoma priekšmetus.

## Kravas zonas aizsargs

### Kravas zonas aizsarga uzstādīšana



- 1 Kravas zonas aizsarga rokturis
- 2 Kravas zonas aizsarga vadītājs

## Lietošana

- Pavelciet kravas zonas aizsarga uz transportlīdzekļa aizmuguri ar rokturi (1).
- Ievietojiet vadtapu vadotnē (2).

## Kravas zonas aizsarga noņemšana



## Lietošana

- Pabīdīet vadīklas tapu virzienā.
- Izvelciet kravas zonas aizsargu.
- Atveriet bagāžas paplāti un novietojiet kravas zonas aizsargu uz paplātes.

## Kravas zonas aizsarga noņemšana no bagāžas paliktņa



## Lietošana

- Pavelciet bagāžas paliktņi uz augšu.
- Iebīdīet vadīklas tapu centrā.
- Iespiežot centrēšanas tapu, izvelciet ārā kravas drošības ekrānu.

- Bagāžas sānu paliktņi var noņemt, lai varētu vieglāk noņemt kravas zonas aizsargu.

## ⚠ BRĪDINĀJUMS

- Nenovietojiet priekšmetus uz kravas drošības ekrāna. Tādā gadījumā priekšmeti var pārvietoties automobiļa iekšpusē, potenciāli izraisot traumas pasažieriem, piemēram, negadījuma vai bremzēšanas laikā.
- Aizliegts cilvēkiem braukšanas laikā atrasties bagāžas nodalījumā. Tas ir paredzēts tikai bagāžai.
- Uzturiet transportlīdzekļa līdzsvaru un izvietojiet svaru pēc iespējas tuvāk transportlīdzekļa priekšpusei.

## \* PIEZĪME

- Nenovietojiet bagāžu uz kravas zonas aizsarga, jo to var sabojāt vai deformēt.
- Pavelciet ārā kravas zonas aizsargu ar rokturi centrā, lai novērstu tapas izkrišanu no vadotnes.
- Kravas zonas aizsargs automātiski neieslīdēs iekšā, ja kravas zonas aizsargs nav pilnībā izvilkts ārā. Izvelciet to pilnībā ārā un tad palaidiet vaļā.
- Kravas zonas aizsargu un aizmugurējo sēdekli var sabojāt, ja tiek nolaista aizmugurējā atzveltne.
- Ievērojiet, ka tad, ja atlaidīsiet rokturi, pavelkot līdz galam bagāžas aizsargu, aizsargs var ātri satīties un tikt sabojāts.

## Iekšējās funkcijas

### Salona apgaismojums (ja ir aprīkojumā)



Salona apgaismojums ir uzstādīts priekšējā avārijas paliktņī, priekšējās durvīs un viduskonsoles augšā/apakšā.

### Glāžu turētāji



Glāžu turētājos var ievietot glāzes vai nelielas dzērienu kārbas.

### ⚠ BRĪDINĀJUMS

- Automobilim esot kustībā, neievietojiet glāžu turētājā nepārsegta glāzes ar karstu šķidrumu. Šķidrums var izlīst un radīt apdegumus. Ja vadītājs gūst apdegumus, tas var izraisīt automobiļa vadības zaudēšanu.
- Lai samazinātu miesas bojājumu risku pēkšņas apstāšanās vai sadursmes gadījumā, automobiļa kustības laikā nelieciet glāžu turētājā nepārsegta vai nenostiprinātas pudeles, glāzes, skārdenes utt.

- Dzēriena skārdenes vai pudeles nedrīkst pakļaut tiešai saules staru iedarbībai un atstāt uzkarusūšā automobilī. Tās var sprāgt.

### \* PIEZĪME

- Braukšanas laikā dzērienu tvertnēm ir jābūt aizvērtām, lai tie neizlītu. Ja šķidrums izlīst, tas var iekļūt automašīnas elektriskajā/elektroniskajā sistēmā un izraisīt elektrisko/elektronisko komponentu bojājumus.
- Tīrot izlijušus šķidrumus, nemēģiniet izžāvēt glāzes turekli, izmantojot karstu temperatūru. Tādējādi glāžu turētāju var sabojāt.

### Sēdekļu sildītājs/ventilācija (ja ir aprīkojumā)

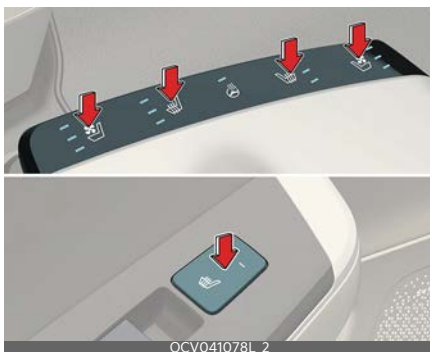

Sēdekļu sildītājs/ventilācija ir uzstādīti, lai apsildītu/atdzesētu priekšējos sēdekļus.

- \* Sēdekļu ventilācija ir uzstādīta tikai priekšējiem sēdekļiem.

### Lietošana

- nospiediet kādu no svirām/slēdzi, lai apsildītu vadītāja vai priekšējā pasažiera sēdekli.

- Kad transportlīdzeklis tiek iedarbināts, šī funkcija pēc noklusējuma ieslēdzas pozīcijā OFF (IZSLĒGTS).
- Sēdekļu sildītājs/ventilācija automātiski regulē sēdekļa temperatūru atkarībā no apkārtējās vides temperatūras, kad darbojas dzinējs. Lai uzzinātu vairāk, skatiet "Automātiskās vadības elementi, kas izmanto klimata kontroles iestatījumus (ja ir aprīkojumā)" lapā 5-84.
- Sēdekļa temperatūras iestatījums mainīsies šādā secībā:

Temperatūra	Ilgums
OFF (izslēgts)	-
Augsta	30 minūtes
Vidēja	60 minūtes
Zema	-

### ▲ BRĪDINĀJUMS

Sēdekļu sildītāji var izraisīt SMAGUS APDEGUMUS, arī pie zemas temperatūras, jo īpaši tad, ja tie tiek lietoti ilgstoši. Pasažieriem jābūt spējīgiem just, vai sēdekļi kļūst pārāk silts, lai to varētu izslēgt, ja nepieciešams.

Sēdekļu sildītāji patērē lielu daudzumu elektrības. Lūdzu, neizmantojiet sēdekļu sildītājus, kad transportlīdzekļa dzinējs ir izslēgts, lai novērstu akumulatora izlādi.

Cilvēkiem, kuri nespēj noteikt temperatūras izmaiņas vai izjust ādas sāpes, jābūt ļoti uzmanīgiem. Īpaši piesardzīgiem jābūt šādiem pasažieriem:

- zīdaiņi, bērni, vecāki cilvēki vai cilvēki ar invaliditāti, vai ambulatori pacienti
- personas ar jutīgu ādu vai tādas, kas viegli gūst apdegumus
- nogurušas personas
- personas, kas atrodas apreibinošu vielu ietekmē

- personas, kuras lieto zāles, kas var izraisīt miegainību (miegazāles, tabletes saaukstēšanās ārstēšanai utt.)

### ▲ UZMANĪBU

- Tīrot sēdekļus, nelietojiet organiskus šķīdinātājus, piemēram, krāsas atšķaidītāju, benzolu, alkoholu un benzīnu. Tas var bojāt sildītāja vai sēdekļu virsmu.
- Lai novērstu sēdekļu sildītāja pārkaršanu, nenovietojiet uz sēdekļa materiālu ar siltumizolācijas īpašībām, piemēram, segas, spilvenus vai sēdekļa pārsegu, kamēr tiek lietots sēdekļa sildītājs.
- Nenovietojiet smagus vai asus priekšmetus uz sēdekļiem, kas aprīkoti ar sēdekļa sildītājiem. Tas var bojāt sēdekļu sildītāju komponentus.
- Nemainiet sēdekļa pārsegu. Tas var bojāt sēdekļa sildītāju vai gaisa ventilācijas sistēmu.
- Tīrot sēdekļus, nelietojiet organiskus šķīdinātājus, piemēram, krāsas atšķaidītāju, benzolu, alkoholu un benzīnu. Tas var izraisīt sēdekļa gaisa ventilācijas sistēmas bojājumus.

### \* PIEZĪME

Kamēr sēdekļa apsildes sviras/slēdzis ir ieslēgts, sēdekļa apsildes sistēma ieslēdzas un izslēdzas automātiski atkarībā no iestatītās temperatūras.

## Saules aizsargs



### Lietošana

- Pavelciet uz leju un atsprādzējiet no kronšteina (1).
- Pašūpojiēt uz sāniem (2).
  - Vajadzības gadījumā pabīdiēt saules aizsargu (3).
  - Lai izmantotu mazo spoguļi, pavelciet saules aizsargu uz leju un pas-tumiet spoguļa pārsegu (4).
  - Biļešu turētājs (5) ir paredzēts maks-sas ceļu biļešu turēšanai.

### ⚠ BRĪDINĀJUMS

Jūsu drošībai nebloķējiet redzes lauku ar saules aizsargu.

### \* PIEZĪME

- Neievietojiet biļešu turētājā vairākas biļetes vienlaicīgi. Tas var sabojāt biļešu turētāju.
- Kamēr mazā spoguļa apgaismojums netiek lietots, šim slēdzim jābūt izslēgtam. Ja saules aizsargs ir aizvērts un šī lampa nav izslēgta, var izlādēties aku-mulators vai arī var tikt izraisīti saules aizsarga bojājumi.

## USB lādētājs



USB lādētājs ļauj vadītājiem un pasažie-riem uzlādēt digitālās ierīces, piemēram, viedtālruņus un planšetdatorus.

### \* INFORMĀCIJA

- Ātrā uzlāde 2.0 ir pieejama viedtālru-ņiem vai planšetdatoriem, kas aprīkoti ar ātrās uzlādes funkciju. Izmanto-šana: (<https://www.qualcomm.com/documents/quickcharge-device-list>). Ja netiek izmantota ātrās uzlādes opcija, viedtālruņu un planšetdatoru uzlāde notiek parastā ātrumā.
- Nominālā jauda
  - Digitālās ierīces ar ātrās uzlādes funkciju: 9.0 V, 1.67 A
  - Digitālās ierīces ar standarta uzlā-des funkciju: 5.0 V, 2.1 A

### ⚠ UZMANĪBU

- Izmantojiet transportlīdzekļa USB lādētāju, kad dzinējs ir iedarbināts. Pretējā gadījumā automobiļa akumu-lators var izlādēties.
- Izmantojiet uzlādējamās digitālās ierī-ces ražotāja oficiālo USB kabeli.
- Pārliecinieties, ka automobiļa USB lādētājs nenonāk saskarē ar svešķer-

meņiem, dzērieniem un ūdeni. Ūdens vai svešķermeņi var bojāt USB lādētāju.

- Nelietojiet ierīci, ja tās strāvas patēriņš pārsniedz 2,1 A.
- Nepievienojiet automobiļa USB pieslēgvietai ierīci, kas rada pārmerīgu elektromagnētisko troksni. Tas var radīt troksni vai pārtraukt automobiļa elektronisko ierīču darbību, kamēr ir ieslēgts audio vai AV.
- Ja lādētājs ir savienots nepareizi, tas var nopietni bojāt ierīces. Lūdzu, ņemiet vērā, ka garantija nesedz nepareizas lietošanas radītus bojājumus.

## Kontaktligzda

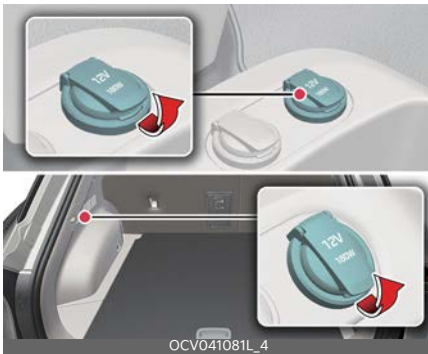

Strāvas izeja ļauj vadītājiem un pasažieriem uzlādēt digitālās ierīces, piemēram, viedtālruņus un planšetdatorus.

## Darbības nosacījumi

- Kad transportlīdzeklis ir iedarbināts, ierīcēm vajadzētu par 15 A vājāku strāvu.

### **BRĪDINĀJUMS**

- Izmantojiet kontaktligzdu tikai tad, kad automobilis ir iedarbināts, un

izņemiet piederuma kontaktspraudni pēc lietošanas. Piederuma kontaktspraudņa ilgstoša izmantošana, kamēr automašīna ir izslēgta, var izraisīt akumulatora izlādēšanos.

- Izmantojiet tikai 12 V elektriskos piederumus, kas patērē mazāk nekā 15 A jaudas.
- Izmantojot kontaktligzdu, noregulējiet gaisa kondicionēšanu un sildītāju uz minimālo darbības līmeni.
- Kamēr kontaktligzda netiek lietota, aizveriet pārsegu.
- Dažas elektroniskās ierīces var izraisīt elektronisko interferenci, ja tās tiek iespraustas automobiļa kontaktligzdā. Šīs iekārtas var izraisīt būtiskus audio statiskus traucējumus un kļūmes citu elektronisko iekārtu darbībā jūsu automašīnā.
- Iestumiet kontaktspraudni tik tālu, cik iespējams. Ja netiek izveidots pareizs kontakts, kontaktspraudnis var pārkarst, un var nostrādāt drošinātājs.
- Elektriskās ierīces, kas aprīkotas ar bateriju, ir jāiesprauž, izmantojot pretstrāvas aizsardzību. Strāva no baterijas var ieplūst automašīnas elektriskajā/elektroniskajā sistēmā un izraisīt sistēmas darbības kļūmi.
- Neievietojiet pirkstu vai svešķermeņi (pildspalvu utt.) strāvas kontaktligzdā un nepieskarieties tai ar mitru roku. Tas var radīt elektriskās strāvas triecienu.

## Viedtālruņa bezvadu uzlādes sistēma (ja ir aprīkojumā)



A: Indikators

B: Uzlādes paliktņis

### Lietošana

- Novietojiet viedtālruni bezvadu uzlādes paliktņā centrā.
- Kad tiks sākta bezvadu uzlāde, indikatora gaisma iedegsies oranžā krāsā. Pēc uzlādes pabeigšanas lampiņa pārslēgsies uz zaļu.
- Bezvadu uzlādes funkciju varat ieslēgt vai izslēgt, izmantojot informācijas un izklaides sistēmu.

### Darbības nosacījumi

- Bezvadu uzlādes sistēma ir paredzēta tikai vienam viedtālrunim, kas aprīkots ar Qi uzlādes funkciju.

### \* INFORMĀCIJA

- Ja bezvadu uzlāde nedarbojas, uzmanīgi pārvietojiet savu viedtālruni uz paliktņa, līdz uzlādes indikatora lampiņa iedegas oranžā krāsā. Atkarībā no viedtālruņa tipa, uzlādes indikatora lampiņa var neiedegties zaļā krāsā, pat ja uzlāde ir pabeigta.
- Ja bezvadu uzlādes funkcija nedarbojas pareizi, oranža gaisma mirgos 10 sekundes un pēc tam izslēgsies. Šādos gadījumos noņemiet viedtālruni

no paliktņa un uzlieciet to atpakaļ vai vēlreiz pārbaudiet uzlādes statusu.

### ⚠ BRĪDINĀJUMS

Ja starp bezvadu uzlādes sistēmu un viedtālruni atrodas metāla priekšmets, piemēram, monētas, uzlāde var tikt traucēta. Metāla priekšmets var arī sakarst.

### ⚠ UZMANĪBU

- Kad bezvadu uzlādes sistēmas iekšējā temperatūra paaugstinās virs iestatītās temperatūras, bezvadu uzlādes funkcija tiks atslēgta. Pēc tam, kad iekšējā temperatūra nokritīsies zem iestatītās vērtības, bezvadu uzlādes funkcija atsāks darboties.
- Ja starp viedtālruni un bezvadu uzlādes paliktņi atrodas metāla priekšmets, nekavējoties noņemiet viedtālruni no paliktņa. Pēc tam, kad metāla priekšmets ir pilnībā atdzisis, noņemiet arī to.
- Bezvadu uzlāde var nedarboties pareizi, ja viedtālrunim ir biezs vāciņš.
- Lai novērstu radioviļņu traucējumus, bezvadu uzlāde tiks pārtraukta, kad tiks ieslēgta bezvadu viedās atslēgas meklēšanas funkcija.
- Bezvadu uzlāde tiks pārtraukta, kad viedā atslēga tiks izņemta no transportlīdzekļa ieslēgtā pozīcijā.
- Bezvadu uzlāde tiks pārtraukta, kad tiek atvērta kādas no durvīm (piemērojams automobiļiem, kas aprīkoti ar viedo atslēgu).
- Bezvadu uzlāde tiks pārtraukta, kad dzinējs tiks izslēgts.
- Bezvadu uzlāde tiks pārtraukta, kad viedtālrunis nebūs pilnīgā kontaktā ar bezvadu uzlādes paliktņi.



- Priekšmeti ar magnētiskām sastāvdaļām, piemēram, kredītkartes, telefona kartes, transporta biļetes un tamli-dzīgi, var tikt bojāti bezvadu uzlādes laikā.
- Labākam rezultātam novietojiet viedtālruni uzlādes paliktņa centrā. Viedtālrunis var netikt uzlādēts, ja tas tiek novietots tuvu lādēšanas paliktņa malai. Kad viedtālrunis tiek uzlādēts, tas var pārmērīgi sakarst.
- Viedtālruniem bez iebūvētas bezvadu uzlādes sistēmas ir jābūt aprīkoti ar atbilstošiem piederumiem.
- Dažu ražotāju viedtālruni var parādīt ziņojumus par vāju strāvas padevi. Tas ir saistīts ar viedtālruna īpašībām un neliecina par bezvadu uzlādes kļūdu.
- Pēc viedtālruna pilnīgas uzlādes dažu ražotāju viedtālrunu indikatora lampiņa joprojām var degt oranžā krāsā. Tas ir saistīts ar viedtālruna īpašībām un neliecina par bezvadu uzlādes kļūdu.
- Ja uz uzlādes paliktņa tiek novietots viedtālrunis, kas neatbalsta bezvadu uzlādes funkciju, vai kāds metāla priekšmets, var atskanēt skaņas signāls. Šis skaņas signāls norāda, ka transportlīdzekļa sistēma mēģina atpazīt uz uzlādes paliktņa novietotā priekšmeta savietojamību. Tas nekādi neietekmē transportlīdzekli vai viedtālruni.
- Bezvadu mobilo tālrunu uzlādes sistēma var neatbalstīt zināmus mobilos tālrunus, kas nav apstiprināti Qi specifikācijas lietošanai (Φ).
- Uzlādējot dažus mobilos tālrunus, kuri ir aprīkoti ar automātisku aizsardzības funkciju, bezvadu uzlādes ātrums var

samazināties vai bezvadu uzlāde var apstāties.

### \* PIEZĪME

Uzlādējot dažu ražotāju viedtālrunus, sistēma var neparādīt brīdinājumu, pat ja viedtālrunis ir atstāts uz bezvadu uzlādes ierīces. Tas ir saistīts ar viedtālruna īpašībām un neliecina par bezvadu uzlādes kļūdu.

### Mēteļa āķis

Mēteļa āķis atrodas blakus kreisajam aizmugurējam turēšanās rokturim.

### ⚠ BRĪDINĀJUMS

Kariet tikai drēbes un nekariet citus priekšmetus, piemēram, pakaramos vai cietus priekšmetus. Turklāt nelieciet drēbju kabatās smagus, asus vai lūstošus priekšmetus. Negadījuma laikā vai gaisa spilvena piepūšanas laikā šādi priekšmeti var izraisīt automobiļa bojājumus vai traumas.

### ⚠ UZMANĪBU

Nekariet smagas drēbes uz āķa, jo tās var to sabojāt.

## Grīdas paklāja turekļi

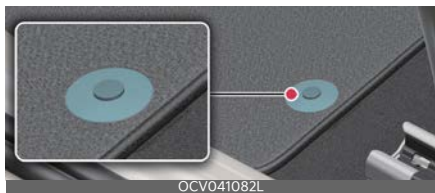

Pārliecinieties, ka grīdas paklājs ir piestiprināts turekļiem, lai tas neslīdētu uz priekšu.

### **BRĪDINĀJUMS**

Neuzstādiēt pēcpārdošanas tirgū iegādātus paklājus, kurus nevar droši piestiprināt pie automobiļa grīdas paklāja turekļiem. Nenostiprināti grīdas paklāji var traucēt pedāļu darbību.

## Informācijas un izklaides sistēma

### Informācijas un izklaides sistēmas/klimata kontroles pārslēdzamās vadības ierīces izmantošana



Nospiediet pārslēdzamās vadības ierīces pogu, lai pārslēgtos starp informācijas un izklaides sistēmas vai klimata kontroles vadības pulsti.

Nospiediet un turiet pogu, lai izvēlētos vadības pulsts noklusējuma režīmu.

### Pārslēgšanās starp pulstīm

Informācijas un izklaides sistēmas vadības pulsts



### Klimata kontroles panelis



Nospiediet pārslēdzamās vadības ierīces pogu, lai izvēlētos vajadzīgo vadības pulsti.

Iedegsies izvēlētais vadības pulsts ikona, un nomainīsies vadības pulsts.

- Pogas displejs tiks izgaismots atbilstoši izvēlētajam vadības pults režīmam.
- Kad transportlīdzeklis iestatīts pozīcijā ACC, tiks aktivizēta tikai informācijas un izklaides sistēma.

## Noklusējuma režīma iestatīšana



Nospiediet un turiet pogu, lai izvēlētos vadības pults noklusējuma režīmu.

- Pēc iestatīšanas vadības pults pēc noteikta laika atgriezīsies noklusējuma režīmā pat tad, ja vadības pults tiks pārslēgta uz citu režīmu.
- Ja režīms ir iestatīts uz „OFF” (IZSLĒGTS), vadības pults attēlos nesen izmantoto režīmu.

## Audio sistēma

### Haizivs spuras antena



Jumta antena pārraida un saņem bezvadu signālus, tādus kā AM/FM, DAB, GNSS, LTE u.c.

- \* Signāli, kurus antena var pārraidīt un uztvert, atšķiras atkarībā no automašīnas varianta.

## \* PIEZĪME

- Ja uzstādāt pēcpārdošanas tirgū iegādātus HID (augstas intensitātes gāzizlādes) priekšējos lukturus, pastāv iespēja, ka jūsu automobiļa audio un elektroniskās iekārtas var darboties nepareizi.
- Izvairieties no metāla (piemēram, Ni, Cd u. c.) segumu uzklāšanas. Tie var pasliktināt AM un FM signālu uztveri.

## USB ports



USB portu var izmantot, lai iespraustu USB.

## ⚠ BRĪDINĀJUMS

Braukšanas laikā nelietojiet mobilo tālruni. Lai lietotu mobilo tālruni, apstājieties drošā vietā.

## ⚠ UZMANĪBU

- Atkarībā no USB zibatmiņas izmēra, garuma vai formas USB ierīce var tikt sabojāta vai deformēta. Ja zibatmiņa ir iestrēgusi, USB zibatmiņas izraušana ar spēku var izraisīt ierīces bojājumus. Ja USB zibatmiņa neatbilst, nespiediet to portā ar spēku un mēģiniet ievietot citu USB zibatmiņu ar citām specifikācijām.
- Izmantojot sakaru sistēmu, piemēram, mobilo tālruni vai rāciju automašīnas iekšpusē, ir nepieciešams uzstādīt atsevišķu ārējo antenu. Ja mobilais tālrunis vai rācija tiek izmantota tikai

ar iekšējās antenas palīdzību, tas var izraisīt automobiļa elektriskās sistēmas traucējumus un negatīvi ietekmēt automobiļa darbības drošību.

---

<b>Pirms braukšanas .....</b>	<b>6-7</b>
• Nepieciešamās transportlīdzekļa pārbaudes .....	6-7
• Laba braukšanas prakse.....	6-7
• Laba bremsēšanas prakse.....	6-8
<b>Transportlīdzekļa ieslēgšana .....</b>	<b>6-9</b>
• Automobiļa iedarbināšana .....	6-9
<b>Reduktors .....</b>	<b>6-11</b>
• Pārnesumu pārslēgs.....	6-11
• Pārslēgsviras aiztura sistēma .....	6-12
• LCD ekrāna paziņojumi .....	6-13
<b>Rekuperatīvās bremsēšanas sistēma.....</b>	<b>6-15</b>
• Rekuperatīvās bremsēšanas pielāgošana ar lāpstīņveida pārnesumu pārslēgu.....	6-15
• Braukšana ar vienu pedāli .....	6-15
• i-Pedal .....	6-16
<b>Viedā rekuperatīvā sistēma .....</b>	<b>6-17</b>
• Viedās rekuperatīvās sistēmas darbība .....	6-17
• Viedās rekuperatīvās sistēmas darbības kļūmes un ierobežojumi.....	6-18
<b>Bremžu sistēma.....</b>	<b>6-22</b>
• Bremžu atteices gadījumā .....	6-22
• Bremžu disku tīrīšana.....	6-22
• Stāvbremze.....	6-23
• AUTOMĀTISKĀ NOTURĒŠANA (Auto Hold).....	6-27
<b>Transportlīdzekļa drošības sistēma .....</b>	<b>6-28</b>
• Antibloķēšanas bremžu sistēma (Anti-lock Brake System — ABS).....	6-28
• Elektroniskā stabilitātes vadība (ESC).....	6-28
• Palīgsistēma braukšanas uzsākšanai kāpumā (Hill-start Assist Control — HAC) .....	6-29

# 6 Transportlīdzekļa vadīšana

• Vairāku sadursmju bremze (Multi-Collision Brake — MCB) .....	6-30
• Transportlīdzekļa stabilitātes vadība (VSM).....	6-30
• Avārijas apstāšanās signāls (Emergency Stop Signal — ESS) ....	6-31
• Bremzēšanas palīgsistēma (Brake Assist System — BAS).....	6-32
<b>Braukšanas režīmā integrētā vadības sistēma .....</b>	<b>6-32</b>
• DRIVE MODE.....	6-32
• DRIVE MODE (BRAUKŠANAS REŽĪMA) īpašības 4WD režīmam .....	6-33
<b>Pilnpiedziņa (4WD).....</b>	<b>6-34</b>
• Drošai 4WD darbībai .....	6-34
• Drošības pasākumi ārkārtas gadījumos .....	6-36
<b>Aktīvs gaisa vārsts.....</b>	<b>6-37</b>
• Aktīva gaisa vārsta darbības kļūme.....	6-37
<b>Priekšējās sadursmes novēršanas palīgsistēma (FCA) .....</b>	<b>6-38</b>
• Priekšējās sadursmes novēršanas palīgsistēmas iestatījumi .....	6-41
• Darbojas priekšējās sadursmes novēršanas palīgsistēma .....	6-43
• Priekšējās sadursmes novēršanas palīgsistēmas darbības kļūme un ierobežojumi .....	6-51
<b>Joslas ievērošanas palīgsistēma (Lane Keeping Assist — LKA).....</b>	<b>6-58</b>
• Joslas saglabāšanas palīgsistēmas iestatījumi .....	6-58
• Joslas saglabāšanas palīgsistēmas darbība .....	6-60
• Joslas ievērošanas palīgsistēmas kļūme un ierobežojumi .....	6-61
<b>Aklās zonas sadursmes novēršanas palīgsistēma (Blind-Spot Collision-Avoidance Assist — BCA) .....</b>	<b>6-63</b>
• Aklās zonas sadursmes novēršanas palīgsistēmas iestatījumi ....	6-65
• Aklās zonas sadursmes novēršanas palīgsistēmas darbība.....	6-67
• Aklās zonas sadursmes novēršanas palīgsistēmas darbības traucējumi un ierobežojumi .....	6-69
<b>Drošas izkāpšanas brīdinājuma (Safe Exit Warning — SEW) sistēma.....</b>	<b>6-73</b>

• Drošās izkāpšanas brīdinājuma sistēmas iestatījumi.....	6-74
• Drošās izkāpšanas brīdinājuma sistēmas darbība.....	6-74
• Drošās izkāpšanas brīdinājuma sistēmas darbības kļūmes un ierobežojumi .....	6-76
<b>Drošās izkāpšanas palīgsistēma (Safe Exit Assist — SEA) .....</b>	<b>6-77</b>
• Drošās izkāpšanas palīgsistēmas iestatījumi.....	6-78
• „Safe Exit Assist” (Drošās izkāpšanas palīgsistēmas) darbība...	6-79
• Drošās izkāpšanas palīgsistēmas darbības kļūmes un ierobežojumi.....	6-80
<b>manuālās ātruma ierobežošanas palīgsistēma (Manual Speed Limit Assist — MSLA) .....</b>	<b>6-82</b>
• Manuālā ātruma ierobežojuma palīga lietošana.....	6-82
<b>Viedā ātruma ierobežojuma palīgsistēma (Intelligent Speed Limit Assist — ISLA).....</b>	<b>6-84</b>
• Inteliģentās ātruma ierobežošanas palīgsistēmas iestatījumi.....	6-85
• Inteliģentās ātruma ierobežojuma palīgsistēmas darbība.....	6-86
• Inteliģentās ātruma ierobežošanas palīgsistēmas darbības kļūmes un ierobežojumi.....	6-88
<b>Vadītāja uzmanības brīdinājums (Driver Attention Warning — DAW).....</b>	<b>6-90</b>
• Vadītāja uzmanības brīdinājuma sistēma .....	6-90
• Vadītāja uzmanības brīdinājuma sistēma .....	6-91
• Vadītāja uzmanības brīdinājuma sistēmas darbības kļūmes un ierobežojumi .....	6-94
<b>Aklās zonas skata monitors (Blind-Spot View Monitor — BVM).....</b>	<b>6-96</b>
• Aklās zonas skata monitora iestatījumi.....	6-96
• Aklās zonas skata monitora darbība .....	6-96
• Aklās zonas skata monitora darbības kļūmes.....	6-96
<b>Kruīza kontrole (Cruise Control — CC).....</b>	<b>6-97</b>
• Kruīza kontroles darbība.....	6-97

# 6 Transportlīdzekļa vadīšana

## **Viedā kruīza kontrole (Smart Cruise Control — SCC) ..... 6-100**

- Viedās kruīza kontroles iestatījumi ..... 6-101
- Viedās kruīza kontroles darbība ..... 6-105
- Viedās kruīza kontroles displejs un kontrole ..... 6-105
- Viedās kruīza kontroles darbības kļūmes un ierobežojumi ..... 6-110

## **Uz navigāciju balstīta viedā kruīza kontrole (Navigation-based Smart Cruise Control — NSCC) ..... 6-115**

- Uz navigāciju balstītas viedās kruīza kontroles iestatījumi ..... 6-115
- Uz navigāciju balstītas viedās kruīza kontroles darbība ..... 6-116
- Navigācijā balstītās viedās kruīza kontroles darbības ierobežojumi ..... 6-118

## **Joslas sekošanas palīgsistēma (Lane Following Assist — LFA) ..... 6-120**

- Joslas sekošanas palīgsistēmas iestatījumi ..... 6-121
- Darbojas joslas sekošanas palīgsistēma (LFA) ..... 6-121
- Joslas sekošanas palīgsistēmas darbības kļūmes un ierobežojumi ..... 6-123

## **Palīgsistēma braukšanai pa lielceļu (HDA) ..... 6-123**

- Palīgsistēmas braukšanai pa lielceļu iestatījumi ..... 6-124
- Braukšanas pa šoseju palīgsistēmas darbība ..... 6-125
- Palīgsistēmas braukšanai pa šoseju darbības kļūmes un ierobežojumi ..... 6-131

## **Atpakaļskata monitors (Rear View Monitor — RVM) ..... 6-133**

- Atpakaļskata monitora iestatījumi ..... 6-133
- Atpakaļskata monitora darbība ..... 6-134
- Atpakaļskata monitora darbības kļūmes un ierobežojumi ..... 6-135

## **Apkārtskata monitors (Surround View Monitor — SVM) ..... 6-136**

- Apkārtskata monitora iestatījumi ..... 6-137
- Apkārtskata monitora darbība ..... 6-138
- Apkārtskata monitora darbības kļūmes un ierobežojumi ..... 6-140



<b>Aizmugures perpendikulārās satiksmes sadursmes novēršanas palīgsistēma (Rear Cross-Traffic Collision Assist — RCCA).....</b>	<b>6-141</b>
• Aizmugures perpendikulārās satiksmes sadursmes novēršanas palīgsistēmas iestatījumi .....	6-141
• Aizmugurējās perpendikulārās satiksmes sadursmes novēršanas palīgsistēmas darbība .....	6-143
• Aizmugurējās perpendikulārās satiksmes sadursmes novēršanas palīgsistēmas darbības traucējumi un ierobežojumi.....	6-146
<b>Atpakaļgaitas stāvvietas attāluma brīdinājums (Reverse Parking Distance Warning — PDW).....</b>	<b>6-150</b>
• Atpakaļgaitas stāvvietas attāluma brīdinājuma iestatījumi.....	6-150
• Atpakaļgaitas stāvvietas attāluma brīdinājuma darbība.....	6-151
• Atpakaļgaitas stāvvietas attāluma brīdinājuma sistēmas darbības kļūmes un piesardzības pasākumi .....	6-151
<b>Stāvvietas attāluma brīdinājums braukšanai uz priekšu / atpakaļgaitā (Parking Distance Warning — PDW).....</b>	<b>6-153</b>
• Priekšgaitas/atpakaļgaitas stāvvietas attāluma brīdinājuma iestatījumi.....	6-154
• Priekšgaitas/atpakaļgaitas stāvvietas attāluma brīdinājuma darbība.....	6-154
• Priekšgaitas/atpakaļgaitas stāvvietas attāluma brīdinājuma sistēmas darbības kļūmes un piesardzības pasākumi.....	6-156
<b>Novietošanas stāvvietā atpakaļgaitā sadursmes novēršanas palīgsistēma (PCA) .....</b>	<b>6-158</b>
• Novietošanas stāvvietā atpakaļgaitā sadursmes novēršanas palīgsistēmas iestatījumi .....	6-159
• Novietošanas stāvvietā atpakaļgaitā sadursmes novēršanas palīgsistēmas darbība .....	6-160
• Novietošanas stāvvietā atpakaļgaitā sadursmes novēršanas palīgsistēmas darbības kļūmes un ierobežojumi .....	6-161

# 6 Transportlīdzekļa vadīšana

<b>Attālinātā viedā stāvvietā novietošanas palīgsistēma (Remote Smart Parking Assist — RSPA).....</b>	<b>6-165</b>
• Attālinātās viedās stāvvietā novietošanas palīgsistēmas iestatījumi .....	6-167
• Attālinātās viedās stāvvietā novietošanas palīgsistēmas darbība .....	6-168
• Attālinātās viedās stāvvietā novietošanas palīgsistēmas darbības kļūmes un ierobežojumi .....	6-183
<b>Atbilstības deklarācija .....</b>	<b>6-188</b>
<b>Īpaši braukšanas apstākļi.....</b>	<b>6-194</b>
<b>Braukšana ziemā.....</b>	<b>6-198</b>
<b>Piekabes vilkšanu .....</b>	<b>6-201</b>
• Sakabes.....	6-202
• Drošības ķēdes.....	6-202
• Piekabes bremzes .....	6-202
• Braukšana ar piekabi .....	6-203
• Apkope, veicot piekabes vilkšanu .....	6-205
• Ja esat nolēmuši braukt ar piekabi.....	6-205
<b>Transportlīdzekļa svars.....</b>	<b>6-207</b>
• Pamata pašsvars.....	6-207
• Transportlīdzekļa pašsvars.....	6-207
• Kravas svars .....	6-207
• GAW (bruto ass slodze).....	6-207
• GAWR (bruto nominālā ass slodze) .....	6-207
• GVW (bruto transportlīdzekļa svars) .....	6-208
• GVWR (bruto nominālais transportlīdzekļa svars) .....	6-208
• Pārslogošana .....	6-208
• Jūsu transportlīdzekļa noslodze - Austrālijai .....	6-208

## Transportlīdzekļa vadīšana

### Pirms braukšanas

#### Nepieciešamās transportlīdzekļa pārbaudes

Regulāri pārbaudiet šādu šķidrumu līmeņus saskaņā ar precīzu laika intervālu:

- Bremžu šķidrums
- Mazgāšanas šķidrums

Lai uzzinātu vairāk, skatiet "Apkope" lapā 8-3.

#### ⚠ BRĪDINĀJUMS

Braucot koncentrējieties uz ceļu. Vadītāja primārais uzdevums ir nodrošināt automobiļa drošu un likumīgu darbību. Braukšanas laikā nedrīkst lietot nekādas portatīvās ierīces, citu aprīkojumu vai transportlīdzekļa sistēmas, kas novērš vadītāja uzmanību.

#### Pirms iekāpšanas automobiļi

- Pārlicinieties, ka visi logi, ārējais spoguļi un ārējie lukturi ir tīri.
- Pārbaudiet riepu stāvokli.
- Pārbaudiet, vai zem transportlīdzekļa nav redzamas noplūžu pazīmes.
- Ja vēlaties braukt atpakaļgaitā, pārlicinieties, ka aiz transportlīdzekļa neatrodas šķēršļi.

#### Pirms transportlīdzekļa iedarbināšanas

- Aizveriet un aizslēdziet visas durvis.
- Novietojiet sēdekli tā, lai visas vadības ierīces būtu viegli aizsiedzamas.
- Piesprādzējiet drošības siksnas.
- Noregulējiet iekšējos un ārējos atpakaļskata spoguļus.
- Pārlicinieties, vai visi lukturi darbojas.
- Pārbaudiet visas mērierīces.

- Kad transportlīdzeklis iedarbināts, pārbaudiet brīdinājuma lampu darbību.
- Atlaidiet stāvbremzi un pārlicinieties, ka nedeg bremžu brīdinājuma lampiņa.

#### ⚠ BRĪDINĀJUMS

- Pirms aizdedzes slēdža pārlēgšanas uz D (braukšanas) vai R (atpakaļgaitas) pozīciju obligāti pārbaudiet, vai ap jūsu automobili neatrodas cilvēki, jo īpaši bērni.
- Glabājiet priekšmetus automobiļi drošā veidā. Kad pēkšņi apstājaties vai strauji pagriežat stūri, nenostiprināti priekšmeti var nokrist uz grīdas, un tas var traucēt kāju pedāļu darbību, izraisot negadījuma iespēju.
- Nevadiet automobili alkohola, narkotisko vielu vai citu uzmanību samazinošu vielu ietekmē. Braukšana dzērumā ir bīstama. Arī neliels alkohola daudzums var negatīvi ietekmēt reakcijas ātrumu, uztveri un lēmumu pieņemšanas spēju. Braukšana narkotiku vai citu uzmanību samazinošu vielu iespaidā ir tikpat bīstama vai vēl bīstamāka nekā braukšana dzērumā.
- Lietojot transportlīdzekli, valkājiet piemērotus apavus. Nepiemēroti apavi (augstpapēžu kurpes, slēpošanas zābaki, sandales u. c.) var traucēt bremžu un gāzes pedāļa lietošanu.

#### Labā braukšanas prakse

- Nekad nepārvietojiet pārlēgsviru no „P” (stāvēšana) vai „N” (neitrāls) uz jebkuru citu pozīciju, kad ir nospiests akseleratora pedālis.

- Nekad nepārvietojiet pārslēgsviru pozīcijā „P” (stāvēšana), kad transportlīdzeklis atrodas kustībā.
- Pirms pārslēgsviras pārvietošanas no pozīcijas „R” (atpakaļgaita) vai „D” (braukšana) pilnībā apturiet transportlīdzekli.
- Nekad neieslēdziet „N” (neitrāls) pozīciju, lai brīvīgai rīpotu lejup no kalna. Tas ir ļoti bīstami. Vienmēr pārliecinieties, ka, transportlīdzeklim atrodoties kustībā, pārslēgsvira atrodas pozīcijā „R” vai „D”.
- Vienmēr izmantojiet stāvbremzi. Nedrīkst paļauties uz pārslēgsviras pārvietošanu pozīcijā „P” (stāvēšana), lai transportlīdzeklis neizkustētos.
- Braucot pa slidenu virsmu, esiet ārkārtīgi uzmanīgi. Esiet īpaši uzmanīgi, bremzējot paātrinājuma vai pārnenumu pārslēgšanas laikā. Transportlīdzekļa ātrums var pēkšņi mainīties, kā rezultātā riepas var zaudēt saķeri ar ceļa virsmu, un var tikt zaudēta transportlīdzekļa vadība.

### BRĪDINĀJUMS

- Ja automobilis iestrēgst sniegā, dubļos, smiltīs u. tml., varat mēģināt to atbrīvot, kustinot uz priekšu un atpakaļ. Nemēģiniet veikt šo procedūru, ja automobiļa tuvumā atrodas cilvēki vai vērtīgi priekšmeti. Iekustināšanas laikā automobilis var pēkšņi sākt pārvietoties uz priekšu vai atpakaļ, tiklīdz tas tiek atbrīvots, tādējādi radot traumas tuvumā esošajiem cilvēkiem vai sabojājot objektus.
- Braucot augšup pa kalnu vai lejup no kalna, vienmēr ieslēdziet pārnenumu pārslēdzēju pozīcijā D (braukšana), ja braucat uz priekšu, vai ieslēdziet pozīcijā R (atpakaļgaita), ja braucat atpakaļgaitā, un pirms braukšanas

vienmēr pārbaudiet pārnenuma rādītāju instrumentu paneli. Braukšana pretēji izvēlētā pārnenuma virzienam var izraisīt bīstamu situāciju, izslēdzot dzinēju un ietekmējot bremzēšanas efektivitāti.

- OBLIGĀTI piesprādzējiet drošības jostu. Sadursmes gadījumā personai, kas nav piesprādzējusi drošības siksnu, ir ievērojami lielāks risks gūt smagas traumas vai iet bojā, salīdzinot ar personu, kas ir pareizi piesprādzējusi drošības siksnu.
- Pagriezienu veikšanas laikā nebrauciet pārāk ātri.
- Neveiciet pārāk ātras stūres kustības, piemēram, pēkšņas joslas maiņas vai ātrus, asus pagriezienus.
- Apgāšanās risks ievērojami pieaug, ja zaudējat kontroli pār transportlīdzekli, braucot šosejai piemērotā ātrumā.
- Kontrole bieži zūd tad, ja divi riteņi vai vairāk noslid no ceļa un vadītājs pārāk spēcīgi stūrē, lai mēģinātu atgriezties uz ceļa.
- Ja transportlīdzeklis pamet ceļu, nestūrējiet pārāk asi. Tā vietā pirms atgriešanās savā joslā, samaziniet ātrumu.
- Nekad nepārkāpiet norādīto ātruma ierobežojumu.

### Labā bremzēšanas prakse

- Pirms braukšanas uzsākšanas pārbaudiet, vai nav aktivizēta stāvbremze un vai ir izslēgts stāvbremzes indikators.
- Ja bremzes ir slapjas, transportlīdzeklis apstāsies lēnāk. Viegli nospiediet bremžu pedāli, līdz atjaunojas normāla bremzēšanas efektivitāte.

- Ja braukšanas laikā iztukšojas riepa, viegli nospiediet bremžu pedāli un ātruma samazināšanas laikā brauciet taisnā virzienā. Lēnām un droši nobrauciet no ceļa un apstājieties drošā vietā.
- Rīkojieties piesardzīgi, novietojot automobili stāvēšanai kalnā. Aktivizējiet stāvbremzi un ieslēdziet pārslēgsviru pozīcijā „P”.

- Ja jūsu automobilis ir vērsts uz leju, pagrieziet priekšējos riteņus apmales virzienā, palīdzot noturēt automobili, lai tas neripotu.

Ja jūsu automobilis ir vērsts uz augšu, pagrieziet priekšējos riteņus prom no apmales, palīdzot noturēt automobili, lai tas neripotu.

- Ja nav apmales vai citu apstākļu dēļ ir nepieciešams novērst transportlīdzekļa ripošanu, nobloķējiet riteņus.
- Ja stāvbremze ir aktivizēta, noteiktos apstākļos tā var sasalt, piemēram, ja ap aizmugurējām bremzēm vai to tuvumā ir sniegs vai ledus vai arī ja bremzes ir slapjas.

Ja pastāv risks, ka stāvbremze var sasalt, izmantojiet to tikai īslaicīgi, kamēr ieslēdzat pārslēgsviru pozīcijā „P” un nobloķējat aizmugurējos riteņus, lai transportlīdzeklis nevarētu rīpot. Tad atlaidiet stāvbremzi.

- Nemēģiniet noturēt automobili uz nogāzes, spiežot akseleratora pedāli. Tas var izraisīt reduktora pārkaršanu. Vienmēr izmantojiet bremžu pedāli vai stāvbremzi.

## Transportlīdzekļa ieslēgšana

### Automobiļa iedarbināšana

#### Power (barošanas) poga



#### Lietošana

- OFF (izslēgts)
  - Nospiediet EV pogu pozīcijā „P”, lai izslēgtu transportlīdzekli.
- ACC (piederumi)
  - Vienu reizi nospiediet EV pogu, nenospiežot bremžu pedāli.
  - Stūre tiek atbloķēta.
  - Elektriskie piederumi ir izmantojami.
  - Automātiski izslēdzas pēc aptuveni 1 stundas, lai novērstu akumulatora izlādi.
- ON (ieslēgts)
  - Divas reizes nospiediet EV pogu, nenospiežot bremžu pedāli.
  - Var pārbaudīt brīdinājuma lampiņas.
- START/RUN (iedarbināšana/braukšana)
  - Nospiežot bremžu pedāli, nospiediet EV pogu pozīcijā „P” vai „N”.
  - Drošības pēc iedarbiniet transportlīdzekli, kad poga nospiesta pozīcijā „P”.

## EV pogas bloķēšanas sistēma

EV poga netiks pārslēgta pozīcijā OFF (IZSLĒGTS), ja transportlīdzeklis nebūs ieslēgts pozīcijā „P” (stāvēšana).

## Transportlīdzekļi ar pretzagļu stūres statņa bloķēšanu

Stūre tiek atbloķēta, kad:

- transportlīdzeklis ieslēgts pozīcijā OFF (IZSLĒGTS)
- ir atvērtas durvis

## transportlīdzekļa dzinējs tiek iedarbināts ar viedo atslēgu

Transportlīdzeklis pārbaudīs viedās atslēgas esamību, kad:

- ir atvērtas transportlīdzekļa durvis
- Ir nospiesta EV poga

Ja viedās atslēgas transportlīdzeklī nav, instrumentu panelī parādīsies indikators (🔑) un paziņojums.

## ⚠ BRĪDINĀJUMS

- Nekad nespiediet EV pogu, kad transportlīdzeklis atrodas kustībā. Tādējādi var zaudēt kontroli pār automobiļa virzienu, kā arī bremzēšanas funkcijām, izraisot negadījumu.
- Pirms izkāpšanas no vadītāja sēdekļa vienmēr pārliecinieties, ka pārnese ir ieslēgta pozīcijā „P” (stāvēšana), pilnībā aktivizējiet stāvbremzi un izslēdziet dzinēju. Ja šie drošības pasākumi netiek veikti, var tikt izraisīta negaidīta un pēkšņa automobiļa kustība.
- Transportlīdzekļa kustības laikā nemēģiniet aizsniegt EV pogu vai jebkurus citus vadības elementus, izbāžot roku cauri stūrei. Jūsu rokai vai plaukstai atrodoties šajā zonā, varat zaudēt automobiļa vadību, izraisot negadījumu un smagus vai nāvējošus ievainojumus.

- Nenovietojiet kustīgus priekšmetus ap vadītāja sēdekli, jo tie braukšanas laikā var pārvietoties, traucēt vadītāju un izraisīt negadījumu.
- Dzinējs tiks iedarbināts tikai tad, ja viedā atslēga atrodas transportlīdzekļa salonā. Nekad neļaujiet bērniem vai jebkurai personai, kura neizprot transportlīdzekļa darbību, pieskarties EV pogai vai saistītajiem komponentiem. Nospiežot EV pogu, viedajai atslēgai atrodoties transportlīdzeklī, var tikt netišām iedarbināts dzinējs un/ vai izraisīta transportlīdzekļa kustība.

## ⚠ UZMANĪBU

- Ārkārtas situācijā, transportlīdzeklī atrodoties kustībā, jūs varat izslēgt dzinēju un ieslēgt ACC pozīciju, nospiežot EV pogu ilgāk par 2 sekundēm vai 3 reizes pēc kārtas 3 sekunžu laikā. Ja automobilis joprojām pārvietojas, iedarbiniet to no jauna.
  - Nospiediet EV pogu, kad transportlīdzekļa ātrums pārsniedz aptuveni 5 km/h (3 jūdzes/h).
- Ja, transportlīdzeklī atrodoties kustībā, tiek izslēgts dzinējs, nemēģiniet mainīt pārnese uz pozīciju „P” (stāvēšana). Ja to pieļauj satiksmes un ceļa apstākļi, transportlīdzeklī atrodoties kustībā, varat pārslēgt pārnese uz pozīciju „N” (neitrāls) un nospiegt EV pogu, lai mēģinātu no jauna iedarbināt dzinēju.
- Neturiet EV pogu nospiestu ilgāk par 10 sekundēm, izņemot gadījumu, ja ir izdedzis bremžu luktura drošinātājs.
- Dzinēju varat iedarbināt arī tad, kad pārnese atrodas pozīcijā „N” (neitrāls), taču drošības labad iedarbiniet dzinēju tikai tad, kad pārnese atrodas pozīcijā „P” (stāvēšana).

\* **PIEZĪME**

- Atstājot EV pogu ilgu laiku pozīcijā ACC vai ON (IESLĒGTS), akumulators izlādēšies.
- Ja nospiežat EV pogu, nospiežot bremžu pedāli, transportlīdzeklis neiedarbosies un EV poga mainīs pozīciju šādā secībā:
  - OFF → ACC → ON → OFF vai ACC
- Ja stūri nevar pareizi atbloķēt, EV poga nedarbosies. Nospiediet EV pogu, vienlaicīgi griežot stūri pa labi un pa kreisi, lai samazinātu spriedzi.
- Jūs varat izslēgt dzinēju tikai tad, kad transportlīdzeklis neatrodas kustībā.
- Ja akumulators ir gandrīz izlādējies vai viedā atslēga nedarbojas pareizi, varat iedarbināt dzinēju, nospiežot EV pogu ar viedo atslēgu. Nospiežot EV pogu tieši ar viedo atslēgu, viedajai atslēgai ar pogu jāsaskaras taisnā leņķī.



- Ja ir izdedzis bremžu luktura drošinātājs, dzinēju parastā veidā nav iespējams iedarbināt. Nomainiet drošinātāju ar jaunu. Ja tas nav iespējams, varat iedarbināt dzinēju, uz 10 sekundēm turot nospiestu EV pogu, kamēr tā ir ACC pozīcijā. Dzinēju var iedarbināt, nospiežot bremžu pedāli. Drošības apsvērumu dēļ pirms transportlīdzekļa iedarbināšanas obligāti nospiediet bremžu pedāli.

**Reduktors****Pārnesumu pārslēgs****Lietošana**

- Pagrieziet pārnesumu pārslēgšanas ripu.
- Nospiediet pogu „P”, lai pārslēgtos „P” pozīcijā (stāvēšana).

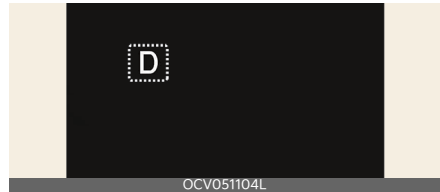
**Pārnesuma pozīcija**

Kad EV poga atrodas ieslēgtā pozīcijā, indikators instrumentu panelī rāda pārnesuma pozīciju.

**Automātiska pārnesuma pārslēgšana pozīcijā „P” (stāvēšana)****Darbības nosacījumi**

- Vadītāja durvis ir atvērtas, kad pārnesums ieslēgts pozīcijā „R” (atpakaļgaita), „N” (neitrāls), „D” (braukšana), kad transportlīdzeklis ir pozīcijā ON (IEDARBINĀTS).
- Transportlīdzeklis ir pozīcijā OFF (IZSLĒGTS), kad pārnesums ieslēgts pozīcijā „R” (atpakaļgaita), „N” (neitrāls), „D” (braukšana).

## Apstākļi, kādos nav iespējama darbība

- Kad transportlīdzeklis pārsniedz noteiktu ātrumu

## Pārslēgsviras aiztura sistēma

Jūsu drošības dēļ transportlīdzeklis ir aprīkots ar pārslēgsviras aiztura sistēmu, kas novērš pārnenuma pārslēgšanu no „P” (stāvēšana) vai „N” (neitrāls) uz „R” (atpakaļgaita) vai „D” (braukšana), ja nav nospiests bremžu pedālis.

### ⚠ BRĪDINĀJUMS

- Pirms pārnenuma pārslēgšanas uz „D” (turpgaita) vai „R” (atpakaļgaita) pārnenumu obligāti pārbaudiet, vai ap jūsu transportlīdzekli neatrodas cilvēki, jo īpaši bērni.
- Pirms vadītāja sēdekļa atstāšanas vienmēr pārlicinieties, ka pārnenumsvira ir ieslēgta pozīcijā „P” (stāvēšana), aktivizējiet stāvbremzi un pārvietojiet iedarbināšanas pogu pozīcijā OFF (IZSLĒGTS). Ja šie drošības pasākumi netiek veikti, var tikt izraisīta negaidīta un pēkšņa transportlīdzekļa kustība.
- Pārslēgšana uz „P” (stāvēšanas) pozīciju transportlīdzekļa kustības laikā var izraisīt kontroles zudumu pār transportlīdzekli.
- Kad transportlīdzeklis ir apstājies, obligāti pārlicinieties, ka pārnenumsvira ir ieslēgta pozīcijā „P” (stāvēšana), aktivizējiet stāvbremzi un izslēdziet transportlīdzekli.
- Nelietojiet „P” (stāvēšanas) pozīciju stāvbremzes vietā.

### ⚠ UZMANĪBU





Pirms pārslēgsviras pārslēgšanas pozīcijā „R” (atpakaļgaita) vai no tās uz citu pozīciju, transportlīdzeklis ir pilnībā jāapstur; pārslēdzot pārslēgsviru pozīcijā „R” (atpakaļgaita), kamēr transportlīdzeklis ir kustībā, var sabojāt reduktoru, izņemot funkciju „Transportlīdzekļa šūpošana” (skatīt "Transportlīdzekļa šūpošana" lapā 6-195).

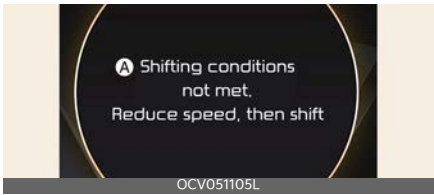

### \* PIEZĪME

- Pirms pārnenuma pārslēgšanas vienmēr nospiediet bremžu pedāli.
- Pārnenumu nav iespējams pārslēgt, kamēr ir pievienots uzlādes kabelis.

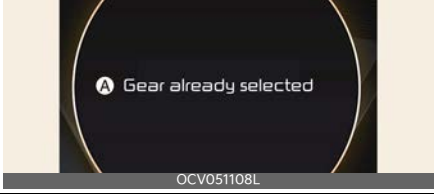

## LCD ekrāna paziņojumi

Ziņojums	Saturs
 <p>A Shifting conditions not met. Reduce speed, then shift</p> <p>OCV051105L</p>	<p>A: Nav izpildīti pārslēgšanas nosacījumi. Samaziniet ātrumu, tad pārslēdziet pāresumu</p> <ul style="list-style-type: none"> <li>• Pārāk liels braukšanas ātrums, lai pārslēgtu pāresumu.</li> <li>• Ja pāresums tiek pārslēgts, kamēr transportlīdzeklim ir aktīvs lietderības režīms.</li> </ul>
 <p>A Press brake pedal to change gear</p> <p>OCV051106L</p>	<p>A: Nospiediet bremžu pedāli, lai mainītu pāresumu</p> <ul style="list-style-type: none"> <li>• Ja, pārslēdzot pāresumu, nav nospiests bremžu pedālis.</li> </ul>
 <p>A Shift to P after stopping</p> <p>OCV051107L</p>	<p>A: Pārslēdziet pozīcijā „P” pēc apstāšanās</p> <ul style="list-style-type: none"> <li>• Ja pāresums tiek pārslēgts pozīcijā „P” (stāvēšana), kamēr transportlīdzeklis atrodas kustībā.</li> </ul>
 <p>A Gear already selected</p> <p>OCV051108L</p>	<p>A: Pāresums jau ir aktīvs</p> <ul style="list-style-type: none"> <li>• Ja izvēlēta pāresuma pogu nospiež atkārtoti.</li> </ul>
 <p>A PARK malfunction. Engage parking brake when parking vehicle</p> <p>OCV051109L</p>	<p>A: PARK (stāvēšanas) režīma darbības traucējumi. Engage parking brake when parking vehicle (Novietojot automašīnu stāvēšanai, aktivizējiet stāvbremzi)</p> <ul style="list-style-type: none"> <li>• Ja ir konstatēta „P” (stāvēšanas) pāresuma aktivizēšanas problēma.</li> </ul>

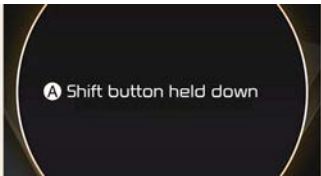
Ziņojums	Saturs
 <p>OCV051110L</p>	<p><b>A: Pārbaudiet P pogu</b></p> <ul style="list-style-type: none"> <li>Ja ir konstatēta problēma ar P pogu.</li> </ul>
 <p>OCV051111L</p>	<p><b>A: Pārbaudiet pārslēga ripu</b></p> <ul style="list-style-type: none"> <li>Ja ir konstatēta problēma ar pārslēga ripu.</li> </ul>
 <p>OCV051112L</p>	<p><b>A: Rotējošais pārslēgs iestrēdzis</b></p> <ul style="list-style-type: none"> <li>Ja pārslēga ripa ir pastāvīgi iestrēgusi vai arī ja ir problēma ar pārslēga ripu.</li> </ul>
 <p>OCV051228L</p>	<p><b>A: Pārslēgšanas poga ir nepārtraukti nospiesta</b></p> <ul style="list-style-type: none"> <li>Ja ir iestrēgusi pārslēgšanas poga.</li> </ul>

## Rekuperatīvās bremsēšanas sistēma

Rekuperatīvās bremsēšanas sistēma ļauj jums uzlādēt akumulatoru, kad izmantojat bremzes, lai apturētu transportlīdzekli.

## Rekuperatīvās bremsēšanas pielāgošana ar lāpstiņveida pārnesumu pārslēgu



## Lietošana

- Pavelciet lāpstiņveida pārnesumu pārslēga kreisās puses sviru (+), lai palielinātu rekuperatīvo bremsēšanu un palēninājumu.
- Pavelciet lāpstiņveida pārnesumu pārslēga labās puses sviru (-), lai samazinātu rekuperatīvo bremsēšanu un palēninājumu.

## Apstākļi, kādos nav iespējama darbība

- Lāpstiņveida pārnesumu pārslēgu kreisās puses (+) un labās puses sviras (-) tiek pavilkta vienlaicīgi.
- Transportlīdzekļa ātruma samazināšana, nospiežot bremžu pedāli.
- Darbojas kruīza kontrole vai viedā kruīza kontrole.
- Rekuperatīvās bremsēšanas sistēma ir aktivizēta 100% uzlādes līmenī.
- Transportlīdzeklis ir **SNOW (SNIEGA)** režīmā.
- Uzstādīta piekabe.

## Rekuperatīvās bremsēšanas sistēma atbilstoši DRIVE MODE (BRAUKŠANAS REŽĪMAM)

- Rekuperatīvā bremsēšanas līmeņa un mainīgā diapazona sākotnējie iestatījumi atšķirsies atkarībā no izvēlēta braukšanas režīma.
- Iestatījums atgriezīsies pozīcijā 1, ja transportlīdzeklis tiek restartēts no pozīcijas 0.
- Lai uzzinātu vairāk, skatiet "Braukšanas režīmā integrētā vadības sistēma" lapā 6-32.

Braukšanas režīms	Sākotnējie iestatījumi
<b>SNOW</b>	0-1
<b>ECO</b>	0-3
<b>NORMAL</b>	0-3
<b>SPORT</b>	0-3

## Braukšana ar vienu pedāli

Vadītājs var apturēt automašīnu, pavelkot un turot kreisās puses lāpstiņveida pārslēgu.

## Lietošana

- Inerces kustības laikā pavelciet un turiet lāpstīņveida pārnesumu pārslēga kreisās puses (+D) sviru.
- Ja transportlīdzekļa ātrums pārsniedz 3 km/h (1 jūdze/h), atlaižot lāpstīņveida pārnesumu pārslēgu, reģeneratīvais bremzēšanas līmenis atgriezīsies iepriekš iestatītajā līmenī.
- Ja transportlīdzekļa ātrums ir mazāks par 3 km/h (1 jūdze/h), atlaižot lāpstīņveida pārnesumu pārslēgu, tiks uzturēta transportlīdzekļa apturēšanas vadība.
- Ja darbojas funkcija „Braukšana ar vienu pedāli”, vadītājs transportlīdzekļa apstāšanās pozīciju var kontrolēt, izmantojot akceleratora pedāli.

## Darbības nosacījumi

- Vadītāja durvis ir aizvērtas.
- EPB (elektroniskā stāvbremze) tiek automātiski aktivizēta, kad:
  - Tiek atvērtas durvis vadītāja pusē.
  - Nav piesprādzēta drošības josta.
  - Ir atvērts pārsegs
  - Ir atvērts bagāžas nodalījums.
  - Transportlīdzeklis tiek apturēts ilgāk nekā aptuveni 5 minūtes
  - Pēc citu sistēmu pieprasījuma.

## i-Pedal

i-Pedal vadība tiek nodrošināta ar akceleratora pedāli. Tā nodrošina transportlīdzekļa ātruma kontroli bez manuālas lāpstīņveida pārnesumu pārslēga vadības.

## Lietošana

- Pavelciet lāpstīņveida pārnesumu pārslēga kreisās puses sviru (+D) līdz 3. līmeņa rekuperatīvās bremzēšanas sistēmai.
- Vēlreiz pavelciet lāpstīņveida pārnesumu pārslēga kreiso sviru, kad rekuperatīvā bremzēšana ir 3. līmenī.
- Instrumentu panelī pārbaudiet **i-Pedal** indikatora simbolu.

## ⚠ BRĪDINĀJUMS

- Lai apturētu transportlīdzekli, nepaļaujieties tikai uz braukšanu ar vienu pedāli. Transportlīdzekļa apturēšana var būt neiespējama transportlīdzekļa un ceļa apstākļu dēļ. Pievērsiet uzmanību ceļa stāvoklim un bremzējiet, ja nepieciešams.
- Strauji nepaaugstiniet rekuperatīvās bremzēšanas līmeni, braucot pa slidēniem ceļiem (piemēram, pa sniegu vai ledu), jo riepām var nebūt saķeres ar ceļa virsmu un transportlīdzeklis var saslīdēt. Tas var būt bīstami, jo tiek zaudēts transportlīdzekļa stūrēšanas spēks.

## ⚠ UZMANĪBU

Ja transportlīdzeklis, braucot ar i-Pedal funkciju, tiek apturēts vai novietots uz stāva kalna, nospiediet bremžu pedāli.

## Viedā rekuperatīvā sistēma

Viedā rekuperatīvā sistēma automātiski pārvalda rekuperatīvo bremzēšanu atbilstoši ceļa slīpumam un priekšā braucošā transportlīdzekļa stāvoklim.

Sistēma minimizē nevajadzīgu bremžu un akceleratora pedāļa lietošanu, uzlabojot elektroenerģijas efektivitāti un palīdzot vadītājam.

## Viedās rekuperatīvās sistēmas darbība

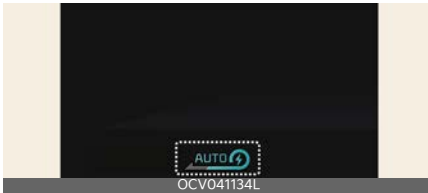

### Lietošana

- Informācijas un izklaides sistēmā izvēlieties **Settings (Iestatījumi)** → **ECO Vehicle (Eko transportlīdzeklis)** → **Smart Recuperation (Viedā rekuperācija)** → **Faster deceleration (Straujāks palēninājums)/Normal deceleration (Normāls palēninājums)/Slow deceleration (Lēns palēninājums)**.
- Paveiciet un turiet lāpstīņveida pārnesumu pārslēga labās puses sviru (↻) ilgāk par aptuveni 1 sekundi.
- Instrumentu panelī tiks attēlots simbols **AUTO (AUTOMĀTISKS)**.
- Rekuperatīvās bremzēšanas līmeni var noregulēt, balstoties uz vadītāja palēninājuma veidu.

### Darbības nosacījumi

- Ja transportlīdzekļa ātrums pārsniedz aptuveni 10 km/h (6 jūdzes/h)
- Mainās ceļa slīpums (gradients)

- Samazinās vai palielinās attālums līdz priekšā braucošajam transportlīdzeklim
- Samazinās vai palielinās priekšā braucošā transportlīdzekļa ātrums

## Atpazīšanas sensors

Priekšējais radars



Vienmēr pārliecinieties, ka radara sensora pārsegs ir tīrs, uz tā nav dubļu, sniega un gružu.

Nefirumi, sniegs vai svešķermeņi uz lēcas var negatīvi ietekmēt sensora uztveršanas spēju. Tādā gadījumā sistēmas darbība var uz laiku tikt pārtraukta, un sistēma nevar normāli darboties.

## Viedās rekuperācijas sistēmas pagaidu atcelšana

### Lietošana

- Pārslēgvira tiek pārslēgta uz „N” (neitrāla), „R” (atpakaļgaita) vai „P” (stāvēšana).
- Darbojas kruīza kontrole vai viedā kruīza kontrole.
- Darbojas ESC (elektroniskā stabilitātes vadība) vai ABS.

## Viedās rekuperatīvās bremzēšanas līmeņa iestatīšana

### Lietošana

- Kad ir ieslēgta rekuperatīvās bremzēšanas sistēma, paveiciet lāpstīņveida

pārnesumu pārslēgu. Līmeņa noregulēšana, izmantojot viedo rekuperatīvo sistēmu, tiks veikta virs iestatītā līmeņa.

## Viedās rekuperatīvās sistēmas darbības atsākšana

### Lietošana

- Vēlreiz pavelciet un turiet lāpstīņveida pārnesumu pārslēga labās puses sviru ilgāk par aptuveni 1 sekundi.

## Viedās rekuperatīvās sistēmas izslēgšana

### Lietošana

- Pavelciet un turiet lāpstīņveida pārnesumu pārslēga labās puses sviru ilgāk par aptuveni 1 sekundi.

## Viedās rekuperatīvās sistēmas darbības kļūmes un ierobežojumi

## Viedās rekuperatīvās sistēmas darbības kļūmes



### A: Pārbaudiet viedo rekuperatīvo sistēmu

Šis paziņojums parādās, ja sistēma nedarbojas pareizi. Sistēmas darbība tiks atcelta, un instrumentu panelī pazudīs uzraksts **AUTO (AUTOMĀTISKS)**, bet tā vietā tiks rādīts rekuperatīvās bremzēšanas līmenis. Pārbaudiet, vai uz priekšējā radara neatrodas svešķermeņi. Noņemiet netīrumus, sniegu vai svešķermeņus, kas varētu traucēt radara sensoru

darbībai. Ja sistēma joprojām nedarbojas normāli, nogādājiet transportlīdzekli pārbaudei profesionālā darbnīcā. Kia iesaka apmeklēt pilnvarotu Kia izplatītāju/servisa partneri.

## Viedā rekuperatīvās sistēmas ierobežojumi

### Braucot pa likumainu ceļu



Braucot pēc inerces līkumā, sistēma var nespēt uztvert transportlīdzekli jūsu joslā, tādēļ rekuperatīvās bremzēšanas līmenis automātiski samazināsies, līdz ar to liksies, ka transportlīdzeklis palielina ātrumu.

Turklāt, ja sistēma atpazīst priekšā braucošo transportlīdzekli, rekuperatīvās bremzēšanas līmenis automātiski pieaug, un jums liksies, ka transportlīdzeklis samazina ātrumu.

Uzturiet drošu bremzēšanas distanci, un, ja nepieciešams, nospiediet bremžu pedāli, lai samazinātu ātrumu un ieturētu drošu attālumu.



Braucot pa līkumotu ceļu, viedā rekuperatīvā sistēma var atpazīt transportlīdzekli blakus joslā. Šādā gadījumā sistēma paaugstina bremzēšanas līmeni un palēnina transportlīdzekļa ātrumu.

Braukšanas laikā vienmēr pievērsiet uzmanību ceļa un braukšanas apstākļiem. Ja nepieciešams, nospiediet bremžu pedāli, lai samazinātu braukšanas ātrumu un uzturētu drošu distanci. Tāpat, ja nepieciešams, varat nospiegt akselelatora pedāli, lai novērstu to, ka sistēma nevajadzīgi palēnina jūsu transportlīdzekli.

Vienmēr pārbaudiet satiksmes apstākļus ap transportlīdzekli.

## Braukšana pa nogāzi



OCV051008L

Braucot pēc inerces augšup vai lejup pa kalnu, sistēma var nespēt uztvert transportlīdzekli jūsu joslā, tādēļ rekuratīvās bremzēšanas līmenis automātiski samazināsies, līdz ar to šķitīs, ka transportlīdzeklis palielina ātrumu.

Turklāt, ja sistēma atpazīst priekšā braucošo transportlīdzekli, rekuratīvās bremzēšanas līmenis automātiski pieaug, un jums liksies, ka transportlīdzeklis samazina ātrumu.

Uzturiet drošu bremzēšanas distanci, un, ja nepieciešams, nospiediet bremžu pedāli, lai samazinātu ātrumu un ieturētu drošu attālumu.

## Joslu maiņa

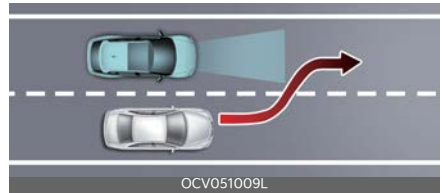

OCV051009L

Ja priekšā braucošais transportlīdzeklis maina joslas, viedā rekuratīvā sistēma var nespēt uzreiz atpazīt transportlīdzekli, sevišķi tad, ja joslu maiņa tiek veikta pēkšņi. Tādos gadījumos uzturiet drošu bremzēšanas distanci, un, ja nepieciešams, nospiediet bremžu pedāli, lai samazinātu ātrumu un ieturētu drošu attālumu.

## Transportlīdzekļa atpazīšana



OCV051010L

Sensors var nespēt atpazīt dažus transportlīdzekļus jūsu joslā:

- Šaurus transportlīdzekļus, piemēram, motociklus vai divriteņus
- Transportlīdzekļus, kas ir noliekušies uz vienu sānu
- Transportlīdzekļus, kas pārvietojas lēni vai kas pēkšņi samazina ātrumu
- Apturēti transportlīdzekļi (ja priekšā braucošais transportlīdzeklis aizbrauc prom, sistēma var nespēt atpazīt apturētu transportlīdzekli).
- Transportlīdzekļus ar mazu aizmugurējo profilu, piemēram, piekabes bez kravām

Sensors nevar atpazīt priekšā braucošo transportlīdzekli šādos gadījumos:

- Ja automašīnas priekšgals ir pacēlies uz augšu bagāžas nodalījuma pār-kraušanas rezultātā
- Ja tiek darbināta stūre
- Braucot vienā joslas sēnā
- Braucot šaurās joslās vai līkumos

Ja nepieciešams, nospiediet bremžu vai akceleratora pedāli.

### **BRĪDINĀJUMS**

- Ja transportlīdzekļa ātrums ir mazāks par 10 km/h (6 jūdzes/h), viedā rekuperatīvā sistēma tiek atcelta. No šī brīža vadītājam jāpielāgo transportlīdzekļa ātrums, spiežot akceleratora vai bremžu pedāli, atbilstoši apstākļiem uz ceļa.
- Viedā rekuperatīvā sistēma darbojas, balstoties uz transportlīdzekļa priekšskata kameru. Svešķermeņi uz transportlīdzekļa priekšskata kameras var izraisīt viedās rekuperatīvās sistēmas darbības traucējumus. Pārlicinieties, ka tiek nodrošināts skaidrs priekšskata kameras skats.
- Viedā rekuperatīvā sistēma nedarbosies, ja instrumentu panelī degs frontālās sadursmes novēršanas palīgsistēmas (FCA) brīdinājuma lampiņa. No šī brīža vadītājam jāpielāgo transportlīdzekļa ātrums, spiežot akceleratora vai bremžu pedāli, atbilstoši apstākļiem uz ceļa.
- Viedā rekuperatīvā sistēma, kas automātiski kontrolē rekuperatīvās bremzēšanas līmeni, braucot pēc inerces, ir tikai palīgsistēma vadītāja ērtībai. Lai apturētu transportlīdzekli, nepalaužieties tikai uz šo sistēmu. Sistēma nevar pilnībā apturēt transportlīdzekli visās situācijās vai novērst visas sadursmes.

Bremžu pārvaldība var būt nepietiekama, atkarībā no priekšā braucošā transportlīdzekļa ātruma, kā arī situācijās, kad priekšā braucošais transportlīdzeklis pēkšņi apstājas, priekšā pēkšņi iebrauc cits transportlīdzeklis vai braucat pa stāvu nogāzi. Vienmēr uzmanīgi vērojiet ceļu, lai novērstu negaidītu un pēkšņu problēmu rašanos.

- Ja viedā rekuperatīvā sistēma tiek automātiski atcelta, pielāgojiet transportlīdzekļa ātrumu, tieši nospiežot gāzes vai bremžu pedāli, atbilstoši ceļa un braukšanas apstākļiem.
- Izmantojot viedo rekuperatīvo sistēmu, ievērojiet šādus drošības pasākumus:
  - Ja nepieciešama ārkārtas apstāšanās, jānospiež bremžu pedālis.
  - Uzturiet drošu attālumu no priekšā braucošā transportlīdzekļa atbilstoši apstākļiem uz ceļa un transportlīdzekļa ātrumam. Ja, braucot ar lielu ātrumu, attālums no viena transportlīdzekļa līdz otram ir pārāk mazs, var notikt smaga sadursme.
  - Vienmēr uzturiet pietiekamu attālumu, lai varētu paspēt veikt bremzēšanu, un samaziniet ātrumu, nospiežot bremžu pedāli, ja nepieciešams.
  - Viedā rekuperatīvā sistēma ir izstrādāta, lai noteiktu un uzraudzītu priekšā uz ceļa esošo transportlīdzekli, izmantojot radara signālus. Šī sistēma nav paredzēta pretimbraucošo transportlīdzekļu, gājēju, divriteņu, motociklu vai mazāku ar riteņiem aprīkotu priekšmetu (piemēram, bagāžas somu,



- iepirkumu ratiņu vai bērnu ratiņu) uztveršanai.
- Priekšā braucošie transportlīdzekļi, kas bieži maina joslas, var izraisīt kavējumu sistēmas reakcijā vai arī var likt sistēmai reaģēt uz transportlīdzekli, kas īstenībā atrodas blakus joslā. Vienmēr brauciet uzmanīgi, lai novērstu negaidītu un pēkšņu problēmu rašanos.
  - Viedā rekuiperatīvā sistēma var nespēt atpazīt sarežģītas satiksmes situācijas, tādēļ vienmēr pievērsiet uzmanību braukšanas apstākļiem un kontrolējiet transportlīdzekļa ātrumu.

### UZMANĪBU

- Nenovietojiet numura zīmes rāmi vai svešķermeņus, piemēram, bufera uzlīmi vai bufera aizsargu radara sensora tuvumā. Tādējādi var negatīvi ietekmēt radara detektēšanas spēju.
- Radara sensoram un lēcas pārsegam vienmēr jābūt tīram, uz tā nedrīkst atrasties netīrumi.
- Transportlīdzekļa tīrīšanai izmantojiet tikai mīkstu drānu. Neizsmidziniet ūdeni zem spiediena tieši uz sensora vai sensora pārsega.
- Uzmanieties, lai nepakļautu radara sensoru vai sensora pārsegu nevajadzīgai slodzei. Ja sensors tiek ar spēku pārvietots un vairs neatrodas pareizajā pozīcijā, iespējams, ka viedā rekuiperatīvā sistēma vairs nedarbosies pareizi. Tādā gadījumā var nepārādīties brīdinājuma paziņojums. Nogādājiet transportlīdzekli pārbaudei profesionālā darbnīcā. Kia iesaka apmeklēt pilnvarotu Kia izplatītāju/servisa partneri.

- Ja priekšējais buferis tiek sabojāts zonā ap radara sensoru, viedā rekuiperatīvā sistēma var nedarboties pareizi. Nogādājiet transportlīdzekli pārbaudei profesionālā darbnīcā. Kia iesaka apmeklēt pilnvarotu Kia izplatītāju/servisa partneri.
- Bojāta sensora vai sensora pārsega remontam vai nomaiņai izmantojiet tikai oriģinālās Kia detaļas. Neuzklājiet krāsu uz sensora pārsega.

### \* PIEZĪME

Viedā rekuiperatīvās bremsēšanas sistēma var uz laiku nedarboties saistībā ar:

- Elektrisko interferenci
- Piekares modifikācijām
- Atšķirībām riepu spiedienā vai nodiluma līmenī
- Uzstādītām dažāda veida riepām

## Bremžu sistēma

### Bremžu atteices gadījumā

#### Lietošana

- Veiciet ārkārtas apstāšanos, izmantojot stāvbremzi.

#### Darbības nosacījumi

- Bremzes ir bojātas

### Bremzes ar pastiprinātāju

#### Lietošana

- Stiprāk nospiediet bremžu pedāli.

#### Darbības nosacījumi

- Transportlīdzeklis ir iestidzis

### Bremzēšana akceleratora kļūmes gadījumā

#### Lietošana

- Vienmērīgi un stingri nospiediet bremzes.
- Droši apturiet transportlīdzekli.
- Ieslēdziet pārnesumu sviru pozīcijā „P” (stāvēšana) Izslēdziet dzinēju un aktivizējiet stāvbremzi.
- Pārbaudiet, vai akceleratora pedālim nav traucējumu.

#### Darbības nosacījumi

- Akceleratora pedālis ir iestrēdzis

### Diska bremžu nodiluma indikators

Ja bremžu uzlikas būs nodilušas, priekšējās vai aizmugurējās bremzes čīkstēs. Obligāti nomainiet priekšējos vai aizmugurējos bremžu diskus pa pāriem.

## Bremžu disku tīrīšana

Ja uz bremžu diska virsmas ir rūsa vai ir dzirdama čīkstoņa, izvēlieties rekuperatīvās bremzēšanas sistēmas 0. līmeni.

Rekuperatīvā bremzēšanas sistēma tiks uz brīdi deaktivizēta, lai notīrītu bremžu disku.

### ⚠ BRĪDINĀJUMS

- Izvairieties no stāvbremzes lietošanas automobiļa apturēšanai tās kustības laikā, izņemot ārkārtas situācijas. Stāvbremzes aktivizēšana, automobiļim pārvietojoties normālā ātrumā, var izraisīt pēkšņu vadības zaudēšanu pār automobili. Ja automobiļa apturēšanai jāizmanto stāvbremze, lietojiet to ļoti piesardzīgi.
- Braucot lejā par garu vai stāvu nogāzi, izvairieties no nepārtrauktas bremžu lietošanas. Nepārtraukta bremžu pedāļa nospiešana izraisa bremžu pārkaršanu, turklāt var uz laiku izraisīt bremžu snieguma zudumu.
- Neignorējiet augstas frekvences bremžu skaņas. Ja ignorēsiet šo skaņas brīdinājumu, galu galā tiks zaudēta bremžu veiktspēja, kas var izraisīt nopietnu negadījumu.

### ⚠ UZMANĪBU

- Braukšanas laikā neturiet kāju uz bremžu pedāļa. Tas izraisa nenormāli augstu bremžu temperatūru, radot pārmērīgu bremžu uzliku un disku nodilšanu.
- Neturpiniet braukt, ja bremžu diski ir nodiluši. Turpinot braukt ar nolietotiem bremžu diskkiem, var sabojāt bremžu sistēmu un rezultātā var nākties veikt dārgu bremžu remontu.

### \* PIEZĪME

- Neturpiniet spiest bremžu pedāli, ja ir nodzisis indikators **READY (GATAVS)**. Iespējams, ka ir izlādējies akumulators.
- Bremzēšanas laikā var tikt ģenerēts troksnis un vibrācijas, tas ir normāli.
- Normālas lietošanas laikā elektrisko bremžu sūkņēšanas troksnis un motora vibrācijas var uz laiku būt konstatējamas šādos gadījumos:
  - Ja pedālis tiek nospiests pēkšņi.
  - Ja pedālis tiek atkārtoti nospiests ar īsiem intervāliem.
  - Ja ABS funkcija tiek aktivizēta bremzēšanas laikā.
- Ja tādu nav un šāds stāvoklis neizzūd, lieciet, lai autoevakuators aizved automobili pārbaudei uz profesionālu remontdarbnīcu. Kia iesaka apmeklēt pilnvarotu Kia izplatītāju/servisa partneri.
- Pat normālos braukšanas apstākļos uz riteņiem var uzkrāties bremžu putekļi. Neliels putekļu daudzums ir neizbēgams, jo bremzes nodilst, un tas izraisa troksni bremzējot.
- Rekatīfīvās bremzēšanas sistēmas deaktivēšanas dēļ var samazināties braukšanas efektivitāte.

### Stāvbremze

Pārbaudiet, vai brīdī, kad transportlīdzeklis ir pozīcijā START (iedarbināšana) vai ON (ieslēgts) deg bremžu brīdinājuma lampa (🚗). Pirms braukšanas pārliedzinieties, ka stāvbremze ir pilnībā atlaista un bremžu brīdinājuma lampa (🚗) nedeg.

### ⚠ BRĪDINĀJUMS

- Lai samazinātu NOPIETNU TRAUMU VAI NĀVES risku, nelietojiet stāvbremzi, kamēr transportlīdzeklis pārvietojas, izņemot ārkārtas situācijas. Tādējādi var sabojāt bremžu sistēmu un izraisīt negadījumu.
- Pametot transportlīdzekli vai novietojot to stāvēšanai, obligāti pilnībā apturiet transportlīdzekli un turpiniet turēt nospiestu bremžu pedāli. Pārliedzinieties, ka pārslēgvira ir pārslēgta pozīcijā „P” (stāvēšana), tad aktivizējiet stāvbremzi un ieslēdziet EV pogu pozīcijā OFF (izslēgts). Transportlīdzeklis, kam nav pilnībā aktivizēta stāvbremze, var nejauši sākt kustēties un izraisīt traumas jums vai citiem.
- NEDRĪKST ļaut personām, kas neizprot automašīnas darbību, pieskarties stāvbremzei. Ja stāvbremze tiek atlaista nejauši, pastāv smagu traumu risks.
- Atlaidiet stāvbremzi tikai tad, kad sēžat transportlīdzekļa iekšpusē un jūsu kāja stingri nospiež bremžu pedāli.
- Nekad neļaujiet pasažierim pieskarties stāvbremzei. Ja stāvbremze tiek atlaista nejauši, pastāv smagu traumu risks.

### \* PIEZĪME

- Nespietiet akseleratora pedāli, kamēr stāvbremze ir aktivizēta. Ja nospiežat gāzes pedāli, kamēr ir aktīva stāvbremze, izskanēs brīdinājuma signāls. Var tikt izraisīti bojājumi stāvbremzei.
- Braukšana ar aktivizētu stāvbremzi var izraisīt bremžu sistēmas pārkaršanu un pāragru bremžu komponentu nodilšanu vai bojājumus. Pirms brauk-

šanas pārlicinieties, ka ir atlaista stāvbremze un nedeg bremžu brīdinājuma lampiņa.

## Elektroniskā stāvbremze EPB

### Manuāla EPB aktivizēšana



### Lietošana

- Nospiediet bremžu pedāli un pavelciet uz augšu EPB slēdzi, lai aktivizētu stāvbremzi.

### ⚠ BRĪDINĀJUMS

- Negadījumu un ievainojumu risks, ja bērni automobili tiek atstāti bez uzraudzības. Ja atstājat bērnus automobilī bez uzraudzības, viņi varētu automobili iedarbināt, piemēram, tālāk norādītajā veidā.
  - Atlaižot stāvbremzi.
  - Pārslēgsviras pārslēgšana no pozīcijas „P” (stāvēšana).
  - Transportlīdzekļa iedarbināšana. Turklāt viņi var iedarbināt automobiļa aprīkojumu.
- Nekad bez uzraudzības neatstājiet automobilī bērnus un dzīvniekus.
- Izkāpjot no automobiļa, vienmēr paņemiet līdzī viedo atslēgu un aizslēdziet automobili.

### \* PIEZĪME

- Stāvā slīpumā vai velkot piekabi, ja automobilis nepaliek nekustīgs, rīkojieties, kā norādīts tālāk.

- Aktivizējiet EPB.
- Pavelciet EPB slēdzi uz augšu vairāk par 3 sekundēm.
- Lietojot vai atlaižot EPB, var būt dzirdama klikšķim līdzīga vai čīkstoša elektrisko bremžu dzinēja skaņa. Tas ir normāli un norāda, ka EPB darbojas pareizi.

### Automātiska EPB aktivizēšana

#### Darbības nosacījumi

- Pārnesumu pārslēgšana pozīcijā „P” (stāvēšana), atrodoties uz nogāzes
- Transportlīdzeklis ir pozīcijā OFF (izslēgts), funkcija AUTO HOLD (automātiskās noturēšanas funkcija) ir aktivizēta
- Ja transportlīdzeklis nedaudz pārvietojas, kamēr pārslēgs atrodas pozīcijā „P” (stāvēšana)
- Pēc citu sistēmu pieprasījuma.
- Ja funkcija „Auto Hold” ir aktivizēta, tiek piemēroti zemāk norādītie nosacījumi:
  - Tiek atvērtas durvis vadītāja pusē.
  - Ir atvērts pārsegs
  - Ir atvērts bagāžas nodalījums.
  - Transportlīdzeklis tiek apturēts uz ilgāku laiku par aptuveni 10 minūtēm, atrodoties uz stāvas nogāzes
  - Pēc citu sistēmu pieprasījuma.

### \* PIEZĪME

Ar elektronisko stāvbremzi **EPB** aprīkoti transportlīdzekļiem ar automātiskās noturēšanas funkciju, kas tiek izmantota braukšanas laikā, ja EV poga ir pozīcijā OFF (izslēgts), EPB tiks ieslēgta automātiski. Tādēļ funkcija AUTO HOLD (automātiskās noturēšanas funkcija) jāizslēdz

pirms EV pogas pārslēgšanu pozīcijā OFF (izslēgts).

## Manuāla EPB atlaišana

### Lietošana

- Nospiediet bremžu pedāli. Pārliecinieties, ka pārnēsums ir ieslēgts pozīcijā „P”, un nospiediet EPB slēdzi, lai atlaistu stāvbremzi.

## Automātiska EPB atlaišana

### Lietošana

- Iedarbiniet transportlīdzekli.
- Piesprādzējiet vadītāja sēdekļa drošības siksnu.
- Aizveriet vadītāja durvis, dzinēja pārsegu un atveramo bortu.
- Kad transportlīdzeklis ir iedarbināts, nospiediet bremžu pedāli un pārslēdziet pārnēsumu pārslēgu pozīcijā „R” vai „D”.
- Nospiediet akceleratora pedāli, kamēr pārnēsumu pārslēgs atrodas pozīcijā „R” (atpakaļgaita), „D” (braukšana) vai manuālajā režīmā.

### ⚠ UZMANĪBU

Nebrauciet ar automobili, ja ir aktivizēta EPB. Tas var izraisīt pārmērīgu bremžu disku un bremžu rotora nodilumu.

### \* PIEZĪME

- Tuvo Austrumu valstīs EPB tiek atslēgta neatkarīgi no drošības jostas piesprādzēšanas.
- Neizmantojiet iepriekš aprakstīto procedūru, ja braucat pa līdzenu ceļu. Transportlīdzeklis var pēkšņi uzsākt kustību uz priekšu:

- Drošības apsvērumu dēļ, braucot lejā pa nogāzi vai atpakaļgaitā, nospiediet bremžu pedāli un manuāli atlaidiet stāvbremzi, izmantojot EPB slēdzi.
- Drošības apsvērumu dēļ varat aktivizēt EPB arī tad, ja aizdedzes slēdzis ir pozīcijā OFF (izslēgts), bet jūs nevarat to atlaist.
- Ja stāvbremzes brīdinājuma lampiņa joprojām deg, lai gan EPB ir atlaista, lieciet sistēmu pārbaudīt profesionālā remontdarbnīcā. Kia iesaka apmeklēt pilnvarotu Kia izplatītāju/servisa partneri.

## EPB brīdinājuma ziņojums

### Darbības nosacījumi

- Mēģināšana uzsākt braukšanu ar akceleratora pedāli, kad ir aktivizēts EPB
- Vadītāja drošības josta nav piesprādzēta, un ir atvērta transportlīdzekļa motora pārsegs, vadītāja durvis vai bagāžas nodalījums.
- Ir konstatēta transportlīdzekļa kļūme
- Pārslēgšana no AUTO HOLD (automātiskās noturēšanas funkcija) uz EPB nedarbojas pareizi
- EPB tiek ieslēgta, kad elektroniskās stabilitātes kontroles (ESC) signāla dēļ ir aktivizēta funkcija AUTO HOLD

## EPB darbības kļūdas indikators

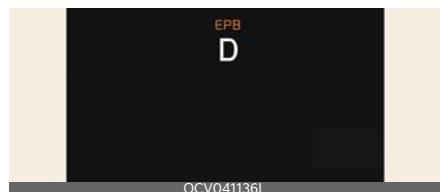

Ja EPB kļūdas indikators neizdziest, iedegas braukšanas laikā vai arī neiedegas, kad aizdedzes slēdzis tiek pagriezts pozīcijā ON (ieslēgts), tas norāda, ka iespējama EPB darbības kļūme.

Pēc iespējas drīzāk nogādājiet transportlīdzekli uz pārbaudi profesionālā remontdarbnīcā. Kia iesaka apmeklēt pilnvarotu Kia izplatītāju / servisa partneri.

### \* PIEZĪME

- EPB brīdinājuma lampiņa var iedegties, ja EPB slēdzis darbojas nenormāli. Izslēdziet dzinēju un pēc dažām minūtēm atkal to iedarbiniet. Brīdinājuma lampiņa nodzīsīs, un EPB slēdzis darbosies normāli. Ja tomēr EPB brīdinājuma lampiņa joprojām deg, lieciet sistēmu pārbaudīt profesionālā remontdarbnīcā. Kia iesaka apmeklēt pilnvarotu Kia izplatītāju / servisa partneri.
- Ja stāvbremzes brīdinājuma lampiņa neiedegas vai mirgo, lai gan EPB slēdzis ir pavilkts uz augšu, EPB nav aktivizēta.
- Ja stāvbremzes brīdinājuma lampiņa mirgo, kad ir iedegusies EPB brīdinājuma lampiņa, nospiediet EPB slēdzi un pavelciet to uz augšu. Vēlreiz nospiediet to sākotnējā pozīcijā, un pavelciet to atkal uz augšu. Ja EPB brīdinājuma lampiņa neizslēdzas, lieciet sistēmu pārbaudīt profesionālā remontdarbnīcā. Kia iesaka apmeklēt pilnvarotu Kia izplatītāju / servisa partneri.

## Avārijas bremsēšana ar EPB slēdzi

### Lietošana

- Pavelciet uz augšu un turiet EPB slēdzi, lai aktivizētu avārijas bremzi.

### ▲ BRĪDINĀJUMS

Elektronisko stāvbremzi **EPB** transportlīdzekļa kustības laikā drīkst lietot tikai ārkārtas situācijās. EPB aktivizēšana, automobilim pārvietojoties normālā ātrumā, var izraisīt pēkšņu vadības zaudēšanu pār automobili. Ja automobiļa apturēšanai jāizmanto EPB, lietojiet to ļoti piesardzīgi.

### \* PIEZĪME

Avārijas bremsēšanas laikā ar EPB iedegsies stāvbremzes brīdinājuma lampiņa, norādot, ka sistēma darbojas.

## Ja EPB netiek pareizi atlaista

### Lietošana

- Novietojiet transportlīdzekli uz platformas tipa evakuatora.
- Nogādājiet transportlīdzekli uz sistēmas pārbaudi profesionālā darbnīcā. Kia iesaka apmeklēt pilnvarotu Kia izplatītāju/servisa partneri.

### ▲ BRĪDINĀJUMS

Elektronisko stāvbremzi **EPB** transportlīdzekļa kustības laikā drīkst lietot tikai ārkārtas situācijās. EPB aktivizēšana, automobilim pārvietojoties normālā ātrumā, var izraisīt pēkšņu vadības zaudēšanu pār automobili. Ja automobiļa apturēšanai jāizmanto EPB, lietojiet to ļoti piesardzīgi.

### \* PIEZĪME

Avārijas bremzēšanas laikā ar EPB iedegsies stāvbremzes brīdinājuma lampa, norādot, ka sistēma darbojas.

## AUTOMĀTISKĀ NOTURĒŠANA (Auto Hold)

Funkcija AUTO HOLD notur transportlīdzekli stāvošā pozīcijā, nenospiežot bremžu pedāli.

### Automātiskās noturēšanas (Auto Hold) funkcijas aktivizēšana



### Lietošana

- Nospiediet automātiskās noturēšanas (AUTO HOLD) pogu. Automātiskās noturēšanas (AUTO HOLD) indikators iedegsies baltā krāsā.
- Kad transportlīdzeklis apturēts, automātiskās noturēšanas (AUTO HOLD) indikators pāriet no zaļās uz balto krāsu.
- Automātiskās noturēšanas (AUTO HOLD) funkcija tiks automātiski atslēgta, kad akceleratora pedālis tiks nospiests „D”, „R” vai manuālā režīmā. Automātiskās noturēšanas (AUTO HOLD) indikators pāries no zaļās uz balto krāsu.
- Vēlreiz nospiediet automātiskās noturēšanas (AUTO HOLD) pogu, vienlaikus nospiežot bremžu pedāli, lai atceltu AUTO HOLD darbību.



### Darbības nosacījumi

- Pēc transportlīdzekļa iedarbināšanas tiek nospiests bremžu pedālis.

### Apstākļi, kādos nav iespējama darbība

- Ir ieslēgta pārnesuma pozīcija „P” (stāvēšana).
- Ir aktivizēta EPB.

### Funkcijas AUTO HOLD brīdinājuma ziņojumi

### Darbības nosacījumi

- Kad EPB automātiski aktivizē funkcija AUTO HOLD
- Pārslēgšana no AUTO HOLD (automātiskās noturēšanas funkcija) uz EPB nedarbojas pareizi
- Nospiežot AUTO HOLD pogu, nav nospiests bremžu pedālis

### \* INFORMĀCIJA

Ja transportlīdzeklis tiek no jauna iedarbināts, kad nospiesta poga AUTO HOLD, funkcija AUTO HOLD (automātiskās noturēšanas funkcija) būs gatavības stāvoklī.

### ⚠ BRĪDINĀJUMS

Lai samazinātu negadījuma risku, neaktivizējiet automātiskās noturēšanas funkciju, braucot lejup pa nogāzi, brau-

cot atpakaļgaitā vai novietojot transportlīdzekli stāvvietā.

### \* PIEZĪME

- Ja AUTO HOLD indikators iedegas dzeltenā krāsā, tas nozīmē, ka automātiskās noturēšanas funkcija nedarbojas pareizi. Veiciet automobiļa sistēmas pārbaudi profesionālā remontdarbnīcā. Kia iesaka apmeklēt pilnvarotu Kia izplatītāju/servisa partneri.
- Lietojot vai atlaižot EPB, var būt dzirdama klikšķim līdzīga vai čikstoša elektrisko bremžu dzinēja skaņa — tas ir normāli un norāda, ka EPB darbojas pareizi.
- Ja transportlīdzeklis tiek no jauna iedarbināts, kad automātiskā turēšanas sistēma ir gaidstāves vai darbības pozīcijā, automātiskā turēšanas sistēma turpina darboties gaidstāves pozīcijā.

## Transportlīdzekļa drošības sistēma

### Antibloķēšanas bremžu sistēma (Anti-lock Brake System — ABS)

Antibloķēšanas bremžu sistēma (ABS) novērš riteņu bloķēšanos, lai stūrētu un stabilizētu transportlīdzekli.

Ja ABS brīdinājuma lampiņa (🚗) paliek iedegta, sazinieties ar profesionālu darbnīcu, cik drīz vien iespējams. Kia iesaka apmeklēt pilnvarotu Kia izplatītāju/servisa partneri.

### \* PIEZĪME

- Automobiļa nodalījumā var dzirdēt tikšķošu skaņu, kad automobilis pēc iedarbināšanas sāk kustēties. Tas ir normāli un norāda, ka antibloķēšanas bremžu sistēma darbojas pareizi.
- Ja mēģināt iedarbināt savu automobili ar cita automobiļa palīdzību, jo ir izlādējies akumulators, automobilis var nedarboties tik vienmērīgi un vienlaidīgi var iedegties ABS brīdinājuma lampiņa. To izraisa zems akumulatora spriegums. Tas nenozīmē, ka ABS sistēma strādā nepareizi.
  - Nespiediet bremžu pedāli atkārtoti!
  - Uzlādējiet akumulatoru pirms braukšanas.

### Elektroniskā stabilitātes vadība (ESC)

Elektroniskā stabilitātes vadība (ESC) ir paredzēta transportlīdzekļa stabilizēšanai pagriezienu veikšanas laikā.

ESC nav piemērota drošas braukšanas prakses apguvei. Tādi faktori kā ātrums, ceļa apstākļi un vadītāja stūrēšanas veids var ietekmēt, vai ESC darbosies efektīvi, lai novērstu vadības zaudēšanu.



## ESC darbībā



### Lietošana

- Lai izslēgtu ESC, uz aptuveni pussekundi nospiediet pogu ESC OFF. Iedegsies ESC OFF (🚗) indikatora lampiņa, un atskanēs brīdinājuma signāls.
- Lai izslēgtu ESC un vilces kontroli, vēlreiz nospiediet un aptuveni 3 sekundes turiet nospiešu pogu ESC OFF. Iedegsies ESC OFF (🚗) indikatora lampiņa, un atskanēs brīdinājuma signāls.
- Lai vēlreiz ieslēgtu ESC, nospiediet ESC OFF pogu. ESC OFF (🚗) indikatora lampiņa nodzīsīs.

### ⚠ BRĪDINĀJUMS

- Lai nodrošinātu maksimālu aizsardzību, vienmēr piesprādzējiet drošības siksnu. Neviena sistēma, lai cik attīstīta tā būtu, nevar kompensēt visas vadītāja kļūdas un/vai braukšanas apstākļus. Vienmēr brauciet atbildīgi.
- Brauciet uzmanīgi, kaut arī jūsu automobilim ir elektroniskā stabilitātes vadība. Tā var vienīgi palīdzēt saglabāt kontroli noteiktos apstākļos.
- Kad ESC (elektromobiļa vadība) ir deaktivizēta, transportlīdzeklis zaudē vilci un stabilitāti, ja tas tiek vadīts ar aprautām stūres kustībām. Iespējams, ka riepa saskaras ar tās savieno-

tajām daļām. Drošības dēļ iesakām braukšanas laikā neizslēgt ESC.

### \* PIEZĪME

- Automobilja nodalījumā var dzirdēt tikšņošu skaņu, kad automobilis pēc iedarbināšanas sāk kustēties. Tas ir normāli un norāda, ka elektroniskās stabilitātes vadības sistēma darbojas pareizi.
- Darbinot automobili ar dinamometru, pārliecinieties, ka ESC ir izslēgta (deg ESC OFF indikatora gaisma). Atstājot ESC ieslēgtu, tā var novērst automobiļa ātruma pieaugumu un izraisīt nepareizu diagnozi.
- ESC izslēgšana neietekmē ABS vai bremžu sistēmas darbību.
- Izvēlieties rekuperatīvās bremzēšanas sistēmas 0. soli un aptuveni 10 reizes nospiediet bremžu pedāli, lai efektīvi notīrītu bremžu diskus. Bremžu disku tīrīšana var samazināt ties.
- Bremžu disku tīrīšana var samazināt braukšanas attālumu, ierobežojot rekuperatīvās bremzēšanas sistēmu. Pēc bremžu disku tīrīšanas rekuperatīvās bremzēšanas sistēmas darbību var atjaunot.
- Ja pēc bremžu disku tīrīšanas netiek atjaunota rekuperatīvā bremzēšanas sistēma, Kia iesaka apmeklēt pilnvarotu Kia izplatītāju/servisa partneri.

### Palīgsistēma braukšanas uzsākšanai kāpumā (Hill-start Assist Control — HAC)

Palīgmehānisms braukšanas uzsākšanai kalnā (HAC) novērš transportlīdzekļa ripošanu atpakaļ, automātiski uz aptuveni 2 sekundēm aktivizējot bremzes (uz

ne vairāk kā 5 sekundēm, ja HAC darbības laikā ir viegli nospiests akselelatora pedālis).

Bremzes tiek atlaistas, kad tiek nospiests akselelatora pedālis vai pēc aptuveni 2 sekundēm.

### **BRĪDINĀJUMS**

HAC neaizstāj nepieciešamību iedarbināt bremzes, apstājoties slīpumā. Apturot automobili, pārliecinieties, ka tiek uzturēts pietiekams bremžu spiediens, lai novērstu automobiļa ripošanu atpakaļ, izraisot negadījumu. Neatļaidiet bremžu pedāli, līdz neesat gatavi doties uz priekšu.

### **Vairāku sadursmju bremze (Multi-Collision Brake — MCB)**

Vairāku sadursmju bremze automātiski kontrolē bremzi, ja notiek negadījums, aktivizējoties drošības spilvenam, tādējādi samazinot iespējamo papildu negadījumu risku.

### **Sistēmas darbība**

- Kopš mirkļa, kad tiek iedarbināts drošības spilvens, vairāku sadursmju bremze īsu brīdi uzrauga bremžu pedāļa un akselelatora pedāļa spiešanas intensitāti. Sistēma darbojas tālāk minētajās situācijās.
  - transportlīdzekļa ātrums sadursmes brīdī ir mazāks par 180 km/h (112 mph).
  - Tiek viegli nospiests bremžu pedālis un akselelatora pedālis.
- Vadītājam nospiežot bremžu pedāli spēcīgāk par noteiktu līmeni, kamēr ir aktivizēta atkārtotas sadursmes novēršanas sistēma, bremzēšanas spēks ir prioritārs attiecībā pret automātisko atkārtotas sadursmes novēr-

šanas sistēmas bremzēšanu. Tomēr, ja vadītājs noņem kāju no bremžu pedāļa, vairāku sadursmju bremžu sistēma saglabā automātisko bremzēšanu.

### **Sistēma izslēgta**

- Vairāku sadursmju bremze tiek atcelta tālāk norādītajās situācijās.
  - Akselelatora pedālis ir nospiests spēcīgāk par noteiktu līmeni.
  - Transportlīdzeklis apstājas.
  - Radusies Elektroniskās stabilitātes vadības (ESC) vai elektronisko ierīču kļūme.
  - Šajā situācijā sistēma nevar darboties normāli.
  - Ir pagājušas desmit sekundes, kopš bremzēšanu automātiski kontrolē vairāku sadursmju bremžu sistēma.

### **BRĪDINĀJUMS**

- Vairāku sadursmju bremze pēc sadursmes samazina automobiļa ātrumu un otrās sadursmes risku, taču tā nenovērš atkārtotu sadursmi. Varat braukt prom no sadursmes vietas, lai izvairītos no citām bīstamām situācijām, nospiežot akselelatora pedāli.
- Pēc tam, kad automobilis ir apturēts ar vairāku sadursmju bremzes palīdzību, sistēma pārtrauc kontrolēt bremzes. Atkarībā no situācijas vadītājam jānospiež bremzes vai akselelatora pedālis, lai novērstu turpmāku negadījumu.

### **Transportlīdzekļa stabilitātes vadība (VSM)**

Transportlīdzekļa stabilitātes vadība (VSM) nodrošina transportlīdzekļa stabi-

litātes un stūres reakcijas papildu uzlabojumus:

## VSM darbība



### Lietošana

- Nospiediet ESC OFF pogu, lai izslēgtu VSM, un iedegas ESC OFF indikatora lampiņa (🚫).
- Vēlreiz nospiediet ESC OFF pogu, lai ieslēgtu VSM, un ESC OFF indikatora lampiņa (🚫) nodzisis.

### Darbības nosacījumi

- Braukšana pa slideniem ceļiem
- Konstatētas kreisās un labās puses riteņu saķeres izmaiņas

### Apstākļi, kādos nav iespējama darbība

- Braucot uz ceļa ar slīpumu
- Braucot atpakaļgaitā.
- ESC OFF indikatora lampiņa gaisma (🚫) paliek iedegta
- EPS brīdinājuma lampiņa (🚫) paliek iedegta

### VSM darbības kļūmes indikators

VSM var deaktivizēt, ja stūres iekārtas ar elektronisko pastiprinātāju vai VSM sistēmā ir konstatēta darbības kļūme. Ja ESC indikatora lampiņa (🚫) vai EPS brīdinājuma lampiņa (🚫) paliek iedegta, veiciet transportlīdzekļa sistēmas pārbaudi profesionālā darbnīcā. Kia iesaka

apmeklēt pilnvarotu Kia izplatītāju/servisa partneri.

## ⚠ BRĪDINĀJUMS

Nomainot riepas un riteņus, gādājiet, lai jaunās riepas būtu tāda paša izmēra kā uzstādītās oriģinālās riepas un riteņi. Braukšana ar dažādiem riepu vai riteņu izmēriem var mazināt VSM sistēmas sniegto papildu drošību.

### Avārijas apstāšanās signāls (Emergency Stop Signal — ESS)

Avārijas bremsēšanas signāls (ESS) brīdina aizmugurē esošā transportlīdzekļa vadītāju, aktivizējot bremžu gaismu mirgošanu, ja notiek asa un strauja bremsēšana.

### Darbības nosacījumi

- Transportlīdzeklis pēkšņi apstājas.
- ABS ir aktivizēta, un braukšanas ātrums pārsniedz 55 km/h (34 jūdzes/h).
- Pēc bremžu gaismu mirgošanas tiek automātiski ieslēgtas avārijas gaismas, ja:
  - braukšanas ātrums ir mazāks par 40 km/h (25 jūdzes/h),
  - ABS ir deaktivizēta,
  - pēkšņā bremsēšana ir beigusies
- Avārijas gaismas izslēdzas, ja:
  - Transportlīdzeklis noteiktu laiku brauc ar mazu ātrumu.

## \* PIEZĪME

Avārijas apstāšanās signāla (ESS) sistēma netiks aktivizēta, ja jau ir ieslēgta brīdinājuma gaismu mirgošana.

## Bremzēšanas palīgsistēma (Brake Assist System — BAS)

Izmantojot sensorus, bremžu palīgsistēma (BAS) nosaka attālumu starp priekšā braucošo transportlīdzekli vai gājēju un brīdina par negadījuma risku ar brīdinājuma paziņojumu vai brīdinājuma signālu.

### ⚠ BRĪDINĀJUMS

BAS ir papildu sistēma, un tā neaizstāj drošu braukšanas praksi. Vadītājs ir atbildīgs par to, lai vienmēr pārbaudītu ātrumu un attālumu līdz priekšā braucošajam transportlīdzeklim, lai pārlicinātos, ka var droši izmantot BAS sistēmu.

### \* PIEZĪME

- Sensoru darbības diapazons un sensora atpazīstamo objektu diapazons ir ierobežots. Vienmēr pievērsiet uzmanību situācijai uz ceļa.
- NEDRĪKST braukt ātrāk, nekā būtu atbilstoši, ņemot vērā ceļa apstākļus vai pagrieziena veikšanas nepieciešamību.
- Vienmēr brauciet uzmanīgi, lai novērstu negaidītu un pēkšņu problēmu rašanos. BAS neaptur automobili pilnībā un nenovērš sadursmes.

## Braukšanas režīmā integrētā vadības sistēma

### DRIVE MODE

### BRAUKŠANAS REŽĪMA izvēlēšanās

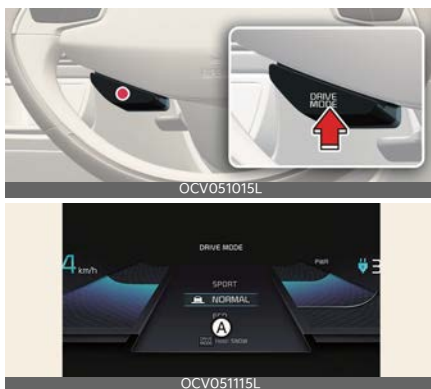

A: Hold (aizturēšana)

### Lietošana

- Nospiediet pogu **DRIVE MODE (BRAUKŠANAS REŽĪMS)**.
- Kad dzinējs tiek no jauna iedarbināts, DRIVE MODE (BRAUKŠANAS REŽĪMS) mainās uz **NORMAL (NORMĀLS)**. Kad transportlīdzekli iedarbina no jauna, tiek uzturēts **ECO** režīms.

Režīms	Īpašības
<b>SPORT</b>	Nodrošina sportisku, bet precīzu braukšanu
<b>NORMAL</b>	Braukšanu pa koplietošanas ceļiem, pilsētas centru un lielceļiem
<b>ECO</b>	Uzlābo elektroenerģijas efektīvāki, lai nodrošinātu vidi draudzīgu braukšanu
<b>SNOW</b>	Nodrošina drošu braukšanu pa sniegotiem ceļiem

## DRIVE MODE (BRAUKŠANAS REŽĪMA) īpašības 4WD režīmam (ja ir aprikojumā)

\* Braukšanas apstākļus katram braukšanas režīmam var iestatīt informācijas un izklaides sistēmas braukšanas režīma iestatījumā. Plašāku informāciju skatīt šajā navigācijas funkciju pārskatā.

DRIVE MODE	SNOW	NORMAL	ECO	SPORT
Īpašības	Braukšana pa sniegu	Normāls braukšanas režīms	Augstas elektroenerģijas patēriņa efektivitātes režīms	Sportisks braukšanas režīms
Pogas aktivizēšana	Turiet nospiedi ilgāk nekā 1 sek.	Nospiediet	Nospiediet	Nospiediet
Instrumentu paneļa indikators	<b>SNOW</b>	<b>NORMĀLS</b> (iznirstošs)	<b>ECO</b>	<b>SPORT</b>
Klimata sistēmas kontrole	<b>NORMAL</b>	<b>NORMAL</b>	<b>ECO/NORMĀLS*</b>	<b>NORMAL</b>
Ātruma ierobežojums	-	-	-	-
Rekuperatīvās bremzēšanas līmenis	0-1	0-3		
Bremzēšanas režīms	<b>NORMAL</b>	<b>NORMĀLS/SPORTA*</b>	<b>NORMAL</b>	<b>NORMĀLS/SPORTA*</b>

### \* PIEZĪME

- Ja konstatēta instrumentu paneļa problēma, būs aktivizēts **NORMĀLAIS** braukšanas režīms, un to nāvēs mainīt uz **ECO** vai **SPORTA** režīmu.
- Patēriņa efektivitāte ir atkarīga no vadīšanas stila un ceļa apstākļiem.
- **SPORT (SPORTA)** režīmā var pasliktināties elektroenerģijas efektivitāte.
- Kad jūs mēreni braucat **NORMAL (NORMĀLĀ)** režīmā, braukšanas režīms pārslēdzas uz **ECO (ekonomisko)** režīmu, lai uzlabotu elektroenerģijas efektivitāti. Taču faktiskā efektivitāte var atšķirties atbilstoši jūsu braukšanas situācijām.

## Pilnpiedziņa (4WD) (ja ir aprīkojumā)

Ja tiek aktivizēta pilnpiedziņa (4WD), piedziņas spēki tiek attiecīgi sadalīti uz priekšējiem un aizmugurējiem riteņiem. Tas var uzlabot braukšanas efektivitāti, maksimāli palielinot piedziņas spēku grūtos braukšanas apstākļos, piemēram, braucot stāvā slīpumā, pa neasfaltētiem ceļiem, pa slidenu segumu utt.

### Elektroniskās 4WD priekšrocība

- Stabilitātes uzlabošana, braucot taisnā virzienā
- Braukšanas efektivitātes uzlabošana līkumos
- Droša stabilitāte grūtos braukšanas apstākļos, piemēram, uz slapjiem un smilšainiem ceļiem.
- Energoefektivitātes uzlabošana automātiskas braukšanas režīma kontroles dēļ.

### Drošai 4WD darbībai

#### Pirms braukšanas

- Pārliedzinieties, ka visi pasažieri valkā drošības jostas.
- Sēdiet vertikāli un tuvāk stūrei nekā parasti. Noregulējiet stūri uz pozīciju, kurā jums ir ērti braukt.

#### Braukšana uz apsnigušiem vai apledojušiem ceļiem

- Sāciet braukt lēnām, maigi nospiežot akseleratora pedāli.
- Izmantojiet ziemas riepas vai riepu ķēdes.
- Vienmēr ieturiet pietiekamu attālumu no priekšā esošā transportlīdzekļa.

- Rekuperatīvās bremzēšanas izmantošana palīdz stūrēt, braucot lejup no kalna. Pārvietojoties pēc inerces, var būt grūti vadīt transportlīdzekli, tādēļ pēc iespējas izvairieties no trešā līmeņa rekuperatīvās bremzēšanas izmantošanas.
- Izvairieties no pārāk ātras braukšanas, pēkšņas paātrināšanās, pēkšņas bremzēšanas un asiem pagriezieniem, lai novērstu izslīdēšanas iespēju.
- Ir grūti uzsākt kustību, ja transportlīdzeklis tiek apturēts uz ceļa, braucot kalnā. Ieturiet distanci no citiem transportlīdzekļiem un brauciet lēnām.

#### Braukšana smiltīs vai dubļos

- Uzturiet nelielu, vienmērīgu ātrumu.
- Braucot dubļos, ja nepieciešams, lietojiet riepu ķēdes.
- Vienmēr ieturiet pietiekamu attālumu no priekšā esošā transportlīdzekļa.
- Samaziniet transportlīdzekļa ātrumu un obligāti pārbaudiet situāciju uz ceļa.
- Izvairieties no pārāk ātras braukšanas, pēkšņas paātrināšanās, pēkšņas bremzēšanas un asiem pagriezieniem, lai novērstu iestrēgšanas iespēju.

#### Braukšana lejā vai augšā pa kalnu

- Braukšana augšā pa kalnu
  - Pirms braukšanas uzsākšanas pārbaudiet, vai iespējams pabraukt pa attiecīgo nogāzi.
- Braukšana lejā pa kalnu
  - Brauciet pēc iespējas taisnāk.

#### Braukšana caur ūdeni

- Pēc iespējas izvairieties no braukšanas pa dziļu ūdeni.

- Ja nepieciešams braukt pa ūdeni, apturiet transportlīdzekli, pārslēdzieties uz mainīga reljefa režīmu un brauciet lēnāk par 8 km/h (5 jūdzes/stundā).
- Nemainiet pārnesumu, braucot pa ūdeni.

## Papildu braukšanas apstākļi

- Pirms braukšanas noskaidrojiet precīzos bezceļu braukšanas apstākļus.
- Braucot bezceļu apstākļos, jābūt īpaši uzmanīgiem, un jāizvairās no bīstamām zonām.
- Stipra vēja laikā brauciet lēnām.
- Samaziniet ātrumu, izbraucot līkumus. 4WD transportlīdzekļu smaguma centrs atrodas augstāk nekā parastam divu riteņu piedziņas transportlīdzeklim, līdz ar to tām ir lielāks risks apgāzties, ātri izbraucot līkumus.
- Braucot bezceļu apstākļos, vienmēr stingri satveriet stūri.

### BRĪDINĀJUMS

- Ja 4WD brīdinājuma lampiņa () instrumentu panelī neizdziest, iespējams, ir radusies 4WD sistēmas darbības kļūme. Ja iedegas 4WD brīdinājuma lampiņa (), veiciet transportlīdzekļa pārbaudi profesionālā darbnīcā. Kia iesaka apmeklēt pilnvarotu Kia izplatītāju/servisa partneri.
- Nebrauciet apstākļos, kuriem automašīna nav paredzēta, piemēram, ekstremālos bezceļu apstākļos.
- Pagriezienu veikšanas laikā nebrauciet pārāk ātri.
- Neveiciet pārāk ātras stūres kustības, piemēram, pēkšņas joslās maiņas vai ātrus, asus pagriezienus.

- Apgāšanās risks ievērojami pieaug, ja zaudējat kontroli pār transportlīdzekli, braucot šosejai piemērotā ātrumā.
- Kontrole bieži zūd tad, ja divi vai vairāk riteņi noslīd no ceļa un vadītājs pārāk spēcīgi stūrē, lai mēģinātu atgriezties uz ceļa.
- Ja transportlīdzeklis pamet ceļu, nestūrējiet pārāk asi. Tā vietā pirms atgriešanās savā joslā, samaziniet ātrumu.
- Esiet ļoti uzmanīgi, braucot augšā vai lejā pa stāvu nogāzi. Automašīna var apgāzties atkarībā no slīpuma, reljefa, ūdens/dubļu apstākļiem.
- Nesatveriet stūres iekšpusi, braucot bezceļu apstākļos. Pēkšņs stūrēšanas manevrs vai pēkšņa stūres atlēciens kustība, ko izraisa sadursme ar priekšmetiem uz zemes, var izraisīt rokas traumas. Jūs varat zaudēt kontroli pār stūri, kas var izraisīt smagas traumas vai nāvi.

### UZMANĪBU

Ūdenī vienmēr brauciet lēnām. Ja brauciet pārāk ātri, ūdens var iekļūt dzinēja nodalījumā, izraisot pēkšņu transportlīdzekļa apstāšanos.

### PIEZĪME

- Nebrauciet ūdenī, ja ūdens līmenis ir augstāks par transportlīdzekļa apakšpusi.
- Kad izbraucat ārā no dubļiem vai ūdens, pārbaudiet bremžu stāvokli. Lēnām braucot, vairākas reizes nospiediet bremžu pedāli, līdz jūtat, ka atgriežas normāls bremžu sniegums.
- Ja braucat bezceļa apstākļos, piemēram, pa smiltīm, dubļiem vai ūdeni,

veiciet transportlīdzekļa apkopi biežāk (skatiet "Plānotie tehniskās apkopes darbi" lapā 8-6).

- Pārliedzinieties, ka 4WD transportlīdzeklis tiek vilkts, izmantojot platformas evakuatoru.
- 4WD transportlīdzekļiem dzinēja iesaistes stāvoklis var mainīties atkarībā no nepieciešamās situācijas. Automātiska piedziņas režīma maiņa (2WD/4WD) uzlabo energoefektivitāti un braukšanas stabilitāti.
- Ja automašīna ir iestrēgusi sniegā, smiltīs vai dubļos, novietojiet zem piedziņas riteņiem neslīdošu materiālu, lai nodrošinātu vilci, VAI lēnām griežiet priekšējos riteņus virzienā uz priekšu un atpakaļgaitā, izraisot šūpošanās kustību, kas var palīdzēt automašīnai izbraukt.
- Piestiprinot pie riepām ķēdes, pārliedzinieties, ka piestiprināt ķēdi abiem aizmugurējiem riteņiem. Šādā gadījumā brauciet ar ātrumu, kas mazāks par 30 km/h (20 jūdzes/h), un līdz minimumam samaziniet braukšanas attālumu. Braukšana lielā ātrumā vai ilgstoši ar riepu ķēdēm var izraisīt pilnpiedziņas darbības kļūmes vai bojājumus.
- Ja nepieciešams izmantot riepu ķēdes, izmantojiet auduma riepu ķēdes, ko uzstādiet saskaņā ar tām pievienoto instrukciju. Plašāku informāciju par sniega riepām un riepu ķēdēm skatiet "Braukšana ziemā" lapā 6-198.

## Drošības pasākumi ārkārtas gadījumos

### Riepas

Nomainot riepas, obligāti aprīkojiet visus četrus riteņus ar vienāda izmēra, tipa, protektora, zīmola un nestspējas riepām un riteņiem.

Ārkārtas situācijā, piemēram, pārdurot riepu, salabojiet to pagaidu ekspluatācijai, izmantojot TMK (Tire Mobility Kit). Pēc tam nodrošiniet riepas pārbaudi pie pilnvarota Kia izplatītāja/servisa partnera.

### Vilkšana

4WD automašīnu vilkšana ir jāveic ar riteņu pacelāju un riteņu paliktņiem, vai kravas mašīnu ar platformu, noceļot visus riteņus no zemes. Plašāku informāciju skatiet "Vilkšana" lapā 7-14.

## Transportlīdzekļa pārbaude

- Kamēr transportlīdzeklis ir pacelts, nedarbiniet priekšējos un aizmugurējos riteņus atsevišķi. Jādarbina visi četri riteņi vienlaicīgi.
- Nekad neieslēdziet stāvbremzi, kamēr uz transportlīdzekļa pacelēja tiek darbināts motors. Tas var bojāt 4WD sistēmu.

## Dinamometra pārbaude

Pilnpiedziņas transportlīdzeklis ir jāpārbauda, izmantojot īpašu četru riteņu šasijas dinamometru.

Ja ir jālieto 2WD paredzēta rullīšu testa sistēma, rīkojieties šādi.





- A : Rullīšu testa sistēma (spidometrs)
- B: Pagaidu brīvais rullītis

## Lietošana

- Pārbaudiet jūsu transportlīdzeklim ieteiktos riepu spiedienus.
- Novietojiet aizmugurējos riteņus uz rullīšu testu sistēmas, lai veiktu spidometra testu, kā redzams attēlā.
- Atlaidiet stāvbremzi.
- Novietojiet priekšējos riteņus uz pagaidu brīvā rullīša, kā redzams attēlā.

### **BRĪDINĀJUMS**

- Nelietojiet riepas un riteņus, kuru izmērs vai tips atšķiras no transportlīdzeklim sākotnēji uzstādītajiem. Tādējādi var pasliktināt transportlīdzekļa drošību un sniegumu, izraisot stūres atteici vai apgāšanos, kuras rezultātā var gūt traumas.
- Nekad nedarbiniet vai neizmantojiet transportlīdzekli, kad ar domkratu ir pacelts pilnpiedziņas transportlīdzeklis. Transportlīdzeklis var noslidēt vai norīpot no domkrata, izraisot smagas vai nāvējošas traumas jums vai apkārt esošajiem.
- Kamēr transportlīdzeklis atrodas uz dinamometra un ir ieslēgts pārnesums, ieturiet no tā drošu attālumu. Transportlīdzeklis var pēkšņi izkustēties uz priekšu, izraisot smagas traumas vai nāvi.

## Aktīvs gaisa vārsts



OCV041202L

Aktīvā gaisa vārsta sistēma kontrolē gaisa vārstu zem priekšējā bufera, lai dzesētu transportlīdzekļa detaļas un uzlabotu energoefektivitāti.

## Aktīva gaisa vārsta darbības kļūme



OCV041192L

### A: Pārbaudiet aktīvā gaisa vārsta sistēmu

Aktīvā gaisa vārsta sistēma var nedarboties normāli, ja gaisa vārsts ir īslaicīgi atvērts apkārtēju faktoru iedarbībā vai arī ja kontrolerī ir iekļuvis sniegums vai lietus utt.

Kad displejā parādās uzraksts, apturiet transportlīdzekli drošā vietā un pārbaudiet gaisa vārsta stāvokli.

Iedarbiniet dzinēju pēc tam, kad esat veicis nepieciešamās darbības, piemēram, notīrījis svešķermeņus, un pagaidījis 10 minūtes. Ja uzraksts nepazūd, nogādājiet transportlīdzekli pārbaudei profesionālā darbnīcā. Kia iesaka apmeklēt pilnvarotu Kia izplatītāju/servisa partneri.

### **UZMANĪBU**

- Neatkarīgi no uzraksta, ja gaisa vārsts nav vienādā pozīcijā, apturiet trans-

portlīdzekli un 10 minūtes pagaidiet, tad iedarbiniet dzinēju un pārbaudiet gaisa vārstu.

- Aktīvā gaisa vārsta sistēmu darbina motori. Netraucējiet darbināšanu un nepielietojiet pārmērīgu spēku. Tas var izraisīt kļūmi.

### \* PIEZĪME

Aktīvo gaisa vārsta sistēmu var aktivizēt neatkarīgi no transportlīdzekļa stāvokļa (stāvēšana, braukšana, uzlāde utt.).

## Priekšējās sadursmes novēršanas palīgsistēma (FCA) (ja ir aprīkojumā)

### Pamatfunkcija



Priekšējās sadursmes novēršanas palīgsistēma izstrādāta, lai palīdzētu atpazīt un novērot priekšā braucošo transportlīdzekli vai atpazīt uz ceļa gājēju vai velosipēdistu un ar brīdinājuma ziņojumu un skaņas brīdinājumu brīdinātu vadītāju par draudošu sadursmes risku un aktivizētu avārijas bremzēšanu.

Turklāt, ja transportlīdzeklis ir aprīkots ar priekšējiem stūru radariem, braucot lielā ātrumā, priekšējās sadursmes novēršanas palīgsistēma palīdzēs atpazīt priekšā un blakus joslās braucošos transportlīdzekļus. Ja, mainot joslas, rodas sadursmes risks, priekšējās sadursmes novēršanas palīgsistēma aktivizēs avārijas bremzēšanu, lai palīdzētu izvairīties no sadursmes.

### Krustojuma pagriezienu funkcija



Krustojuma pagriezienu funkcija palīdzēs izvairīties no sadursmes ar pretimbraucošu transportlīdzekli, kas atrodas

blakus joslā, kad veicat kreiso pagriezienu (transportlīdzeklim ar stūri kreisajā pusē) vai labo pagriezienu (transportlīdzeklim ar stūri labajā pusē) krustojumā ar ieslēgtu pagrieziena signālu, aktivizējot avārijas bremzēšanu.

### Krustojuma šķērsošanas funkcija (ja ir aprīkojumā)

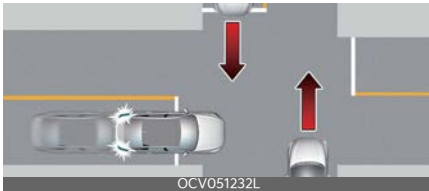

Krustojuma šķērsošanas funkcija palīdzēs izvairīties no sadursmes ar pretimbraucošiem transportlīdzekļiem kreisajā vai labajā pusē, šķērsojot krustojumu, aktivizējot avārijas bremzēšanu.

### Iebraukšanas pretējā virziena joslā novēršanas funkcija (ja ir aprīkojumā)



[A] : Pretimbraucošs transportlīdzeklis iebraukšanas pretējā virziena joslā novēršanas funkcija palīdzēs joslu maiņas laikā izvairīties no sadursmes ar pretimbraucošu transportlīdzekli, aktivizējot stūrēšanas palīgsistēmu.

### Iebraukšanas blakus joslā novēršanas funkcija (ja ir aprīkojumā)



[A] : Priekšējais transportlīdzeklis iebraukšanas blakus joslā novēršanas funkcija palīdzēs joslu maiņas laikā izvairīties no sadursmes ar blakus joslā priekšā braucošu transportlīdzekli, aktivizējot stūrēšanas palīgsistēmu.

### Preventīvās stūrēšanas palīgsistēmas funkcija (ja ir aprīkojumā)

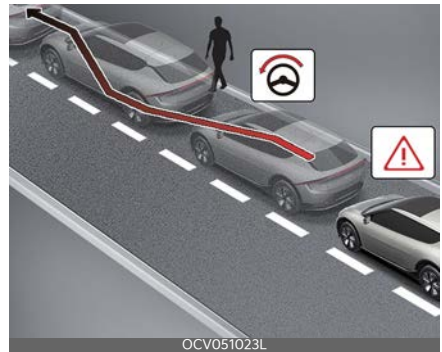

- Vadītāja stūrēšanas palīgsistēma Preventīvās stūrēšanas palīgsistēmas funkcija palīdzēs izvairīties no sadursmes ar tajā pašā joslā priekšā esošu transportlīdzekli, gājēju vai velosipēdistu. Konstatējot sadursmes risku, preventīvās stūrēšanas palīgsistēmas funkcija brīdinās vadītāju, un, ja vadītājs stūrējot centīsies izvairīties no sadursmes, tiks aktivizēta stūrēšanas palīgsistēma.
- Preventīvās stūrēšanas palīgsistēma

Preventīvās stūrēšanas palīgsistēmas funkcija palīdz izvairīties no sadursmes ar tajā pašā joslā priekšā esošu gājēju vai velosipēdistu. Konstatējot sadursmes risku, preventīvās stūrēšanas palīgsistēmas funkcija brīdinās vadītāju, un, ja joslā būs pietiekami daudz vietas, lai izvairītos no sadursmes, tiks aktivizēta stūrēšanas palīgsistēma.

## Atpazīšanas sensors

Priekšējā skata kamera



Priekšējais radars



Priekšējais stūra radars (ja ir aprīkots)



Aizmugurējais stūra radars (ja ir aprīkots)



Atpazīšanas sensoru konkrēto atrašanās vietu skatiet iepriekš sniegtajā attēlā.

## ⚠ UZMANĪBU

Lai saglabātu uztveršanas sensora optimālo veiktspēju, izpildiet tālāk norādītos drošības pasākumus.

- Nekādā gadījumā neizjauciet atpazīšanas sensoru vai sensora kopu un nepakļaujiet to triecieniem.
- Ja uztveršanas sensori ir nomainīti vai remontēti, nogādājiet transportlīdzekli uz pārbaudi profesionālā darbnīcā. Kia iesaka apmeklēt pilnvarotu Kia izplatītāju/servisa partneri.
- Nedrīkst montēt piederumus vai uzlīmes uz priekšējā aizsargstikla, vai iekrāsot priekšējo aizsargstiklu.
- Īpaša uzmanība jāpievērš tam, lai priekšējā skata kamera būtu sausa.
- Nedrīkst novietot gaismu atstarojošus priekšmetus (piem., baltu papīru, spoguļi) uz instrumentu paneļa.
- Nenovietojiet numura zīmes rāmi vai priekšmetus, piemēram, bufera uzlīmi, plēvi vai bufera aizsargu priekšējā radara pārsega tuvumā.
- Priekšējam radaram un pārsegam vienmēr jābūt tīram, uz tā nedrīkst atrasties netīrumi.

Transportlīdzekļa tīrīšanai izmantojiet tikai mīkstu drānu. Neizsmidziniet ūdeni zem spiediena tieši uz sensora vai sensora pārsega.

- Ja radaram vai ap to piemērots pār-mērīgs spēks, priekšējās sadursmes novēršanas palīgsistēma var nedarboties pareizi, kaut arī panelī neparādās brīdinājuma ziņojums. Nogādājiet transportlīdzekli pārbaudei profesionālā darbnīcā. Kia iesaka apmeklēt pilnvarotu Kia izplatītāju/servisa partneri.
- Bojāta priekšējā radara pārsega remontam vai nomaīņai izmantojiet tikai oriģinālās detaļas. Neuzklājiet krāsu uz radara pārsega.
- Ar priekšējā stūra radaru un/vai aizmugurējā stūra radaru aprīkoti transportlīdzekļi
  - Nepiestipriniet numura zīmes rāmi vai priekšmetus, piemēram, bufera uzlīmi, plēvi vai bufera aizsargu, priekšējā vai aizmugurējā stūra radara tuvumā.
  - Sistēma var nedarboties pareizi, ja ir nomainīts buferis vai ja priekšējā vai aizmugurējā stūra radara tuvumā ir bijuši bojājumi vai ir uzklāta krāsa.
  - ja ir aprīkots piekabe, kravas kaste utt., tā var negatīvi ietekmēt aizmugurējā stūra radara efektivitāti vai arī priekšējās sadursmes novēršanas palīgsistēma var nedarboties pareizi.

## Priekšējās sadursmes novēršanas palīgsistēmas iestatījumi Iestatījumu funkcijas

### Priekšējās sadursmes drošība



#### A: Palīdzība vadītājam

##### 1 Priekšējās sadursmes drošība

##### 2 Aktīva palīdzība

##### 3 Tikai brīdinājums

##### 4 Izslēgts

Lai iestatītu katras funkcijas izmantošanu, dzinējam esot ieslēgtam, informācijas un izklaides sistēmas ekrānā izvēlieties **Iestatījumi** → **Transportlīdzeklis** → **Palīdzība vadītājam** → **Priekšējās sadursmes drošība**.

- **Aktīvā palīdzība:** atkarībā no sadursmes riska līmeņa priekšējās sadursmes novēršanas palīgsistēma brīdinās vadītāju ar brīdinājuma paziņojumu, skaņas brīdinājumu un stūres rata vibrāciju. Bremzēšanas palīgsistēma vai stūrēšanas palīgsistēma (ja ir aprīkots) tiks aktivizēta atkarībā no sadursmes riska.
- **Tikai brīdinājums:** atkarībā no sadursmes riska līmeņa priekšējās sadursmes novēršanas palīgsistēma brīdinās vadītāju ar brīdinājuma paziņojumu, skaņas brīdinājumu un stūres rata vibrāciju. Bremzēšanas un stūrēšanas palīdzība (ja ir aprīkots) netiks nodrošināta. Vadītājam jāspiež bremžu pedālis vai, ja nepieciešams, jāstūrē transportlīdzeklis.

- **Izslēgts:** priekšējās sadursmes novēršanas palīgsistēma izslēgsies. Instrumentu panelī iedegsies brīdinājuma lampiņa (🚨).

Vadītājs var uzraudzīt priekšējās sadursmes novēršanas palīgsistēmas ieslēgšanas/ieslēgšanas statusu lestatījumu izvēlnē. Ja brīdinājuma lampiņa (🚨) deg arī tad, kad ir ieslēgta priekšējās sadursmes novēršanas palīgsistēma, nogādājiet transportlīdzekli uz pārbaudi profesionālā darbnīcā. Kia iesaka apmeklēt pilnvarotu Kia izplatītāju/servisa partneri.

## Priekšējās perpendikulārās satiksmes drošības sistēma (ja ir aprīkojumā)

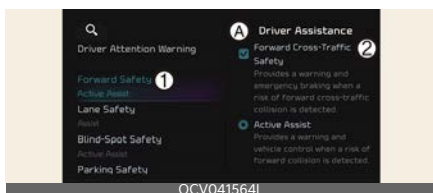

### A: Palīdzība vadītājam

- 1 Priekšējās sadursmes drošība
- 2 Priekšējās perpendikulārās satiksmes drošības sistēma

Kad motors ir ieslēgts, informācijas un izklaides sistēmas ekrānā izvēlieties **lestatījumi** → **Transportlīdzeklis** → **Vadītāja palīgsistēma** → **Priekšējā drošības sistēma** → **Priekšējās perpendikulārās satiksmes drošības sistēma**, lai ieslēgtu krustojuma šķērsošanas funkciju, un atceliet izvēli, lai funkciju izslēgtu.

## ⚠️ BRĪDINĀJUMS

Atkārtoti iedarbinot dzinēju, priekšējās sadursmes novēršanas palīgsistēma vienmēr tiek ieslēgta. Taču, ja ir atlasīta iespēja **Izslēgts**, vadītājam vienmēr

jāapzinās apkārt notiekošais un jābrauc uzmanīgi.

## ⚠️ UZMANĪBU

- Ja ir atlasīta iespēja **Tikai brīdinājums**, bremzēšanas un stūrēšanas palīdzība (ja ir aprīkots) netiks nodrošināta.
- Priekšējās drošības sistēmas iestatījumi ir „Basic function” (Pamatfunkcija) un „Junction Turning” (Krustojuma pagrieziens), „Lane-Change Oncoming” (Iebraukšanas pretējā virziena joslā novēršana), „Lane-Change Side” (Iebraukšanas blakus joslā novēršana) un „Evasive Steering Assist” (Preventīvās stūrēšanas palīgsistēma) (ja ir aprīkots).
- Ja priekšējās drošības sistēma ir iestatīta pozīcijā **Izslēgts**, krustojuma šķērsošanas funkcija nedarbosies pat tad, ja tiks izvēlēta **priekšējās perpendikulārās satiksmes drošības sistēma** (ja ir aprīkots).
- Stūres vibrāciju var ieslēgt vai izslēgt. Informācijas un izklaides sistēmas ekrānā izvēlieties **lestatījumi** → **Transportlīdzeklis** → **Vadītāja palīgsistēmas** → **Haptiskais brīdinājums**.

## \* PIEZĪME

Priekšējās sadursmes novēršanas palīgsistēma tiek izslēgta, kad tiek izslēgta ESC, nospiežot un turot nospiestu pogu ESC OFF. Instrumentu panelī iedegsies brīdinājuma lampiņa (🚨).

## Brīdinājuma laiks

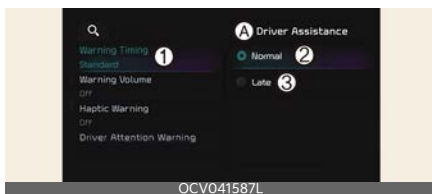

### A: Palīdzība vadītājam

#### 1 Brīdinājuma laiks

#### 2 Normāls

#### 3 Late (vēls):

Lai mainītu priekšējās sadursmes novēršanas palīgsistēmas sākotnējā brīdinājuma aktivizācijas laiku, dzinējam esot ieslēgtam, informācijas un izklaides sistēmas ekrānā atlasiet **Iestatījumi** → **Transportlīdzeklis** → **Palīdzība vadītājam** → **Brīdinājuma laiks**.

- **Normāls:** Izmantojiet normālā braukšanas vidē. Ja funkcija darbojas pārāk jūtīgi, iestatiet brīdinājuma laiku uz **Vēls**.
- **Vēls:** brīdinājuma laiks ir pārāk lēns

## Brīdinājuma skaļums



### A: Palīdzība vadītājam

#### 1 Brīdinājuma skaļums

#### 2 Augsta

#### 3 Vidēja

#### 4 Zema

#### 5 Izslēgts

Lai mainītu priekšējās sadursmes novēršanas palīgsistēmas brīdinājuma skaļumu uz **augsts**, **vidējs**, **zems** vai **izslēgts**, dzinējam esot ieslēgtam, infor-

mācijas un izklaides sistēmas ekrānā izvēlieties **Iestatījumi** → **Transportlīdzeklis** → **Palīdzība vadītājam** → **Brīdinājuma skaļums**.

Tomēr, pat ja ir izvēlēts režīms **Izslēgts**, priekšējās sadursmes novēršanas palīgsistēmas brīdinājuma skaļums neizslēgsies, bet skaļums būs **zems**.

Ja maināt brīdinājuma skaļumu, var mainīties arī citu vadītāja palīdzības sistēmu brīdinājuma signālu skaļums.

## ⚠ UZMANĪBU

- Brīdinājuma laika un brīdinājuma skaļuma iestatījums attiecas uz visām priekšējās sadursmes novēršanas palīgsistēmas funkcijām.
- Arī tad, ja ir izvēlēts **Normāls** brīdinājuma laiks, ja priekšā braucošais transportlīdzeklis pēkšņi apstājas, sākotnējais brīdinājuma aktivizēšanas laiks var būt novēlots.
- Izvēlieties **vēlu** brīdinājuma laiku, ja satiksme nav intensīva un braukšanas ātrums ir neliels.

6

## \* PIEZĪME

Ja dzinējs tiek atkārtoti iedarbināts, brīdinājuma laiks un brīdinājuma skaļums tiek saglabāti ar iepriekšējo iestatījumu.

## Darbojas priekšējās sadursmes novēršanas palīgsistēma

### Pamatfunkcija

#### Brīdinājums un vadība

Priekšējās sadursmes novēršanas palīgsistēmas pamata funkciju brīdina un kontrolē šādā līmenī.

- Sadursmes brīdinājums
- Avārijas bremzēšana

- Transportlīdzekļa apturēšana un bremžu vadības izbeigšana

## Sadursmes brīdinājums



### A: Sadursmes brīdinājums

Lai brīdinātu vadītāju par sadursmi, panelī parādīsies brīdinājuma ziņojums, atskanēs brīdinājuma signāls un ievibrēsies stūres rats.

Sadursmes brīdinājums tiks aktivizēts šādos apstākļos.

- Transportlīdzeklis: jūsu transportlīdzekļa ātrums ir aptuveni 10-200 km/h (6-124 jūdzes/h)
- Gājējs vai velosipēdists: jūsu transportlīdzekļa ātrums ir aptuveni 10-85 km/h (6-53 jūdzes/h)

## Avārijas bremzēšana

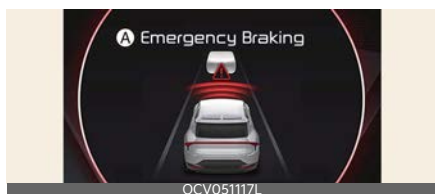

### A: Avārijas bremzēšana

Lai brīdinātu vadītāju par avārijas bremzēšanas palīgsistēmas aktivizēšanu, panelī parādīsies brīdinājuma ziņojums, atskanēs brīdinājuma signāls un ievibrēsies stūres rats. Bremzēšanas palīgsistēma tiks aktivizēta, un tā palīdz izvairīties no sadursmes ar transportlīdzekli, gājēju vai velosipēdistu.

Atkarībā no mērķa un riska līmeņa avārijas bremzēšana tiks aktivizēta šādos apstākļos.

- Transportlīdzeklis (vāja bremzēšana): jūsu transportlīdzekļa ātrums ir aptuveni 10-85 km/h (6-53 jūdzes/h)
- Transportlīdzeklis (stipra bremzēšana): jūsu transportlīdzekļa ātrums ir aptuveni 10-85 km/h (6-53 jūdzes/h)
- Ja sistēma ir aprīkota ar priekšējo stūra radaru, funkcija konstatē, ka izvairīties no sadursmes ir grūti, pat mainot braukšanas joslu, un tā darboies, kad jūsu transportlīdzekļa ātrums būs aptuveni 10-100 km/h (6-62 jūdzes/h).
- Funkcijas darbības diapazons var samazināties, pateicoties satiksmes situācijai priekšā vai arī videi ap transportlīdzekli.
- Gājējs vai velosipēdists: 10-65 km/h (6-40 jūdzes/h)

## Transportlīdzekļa apturēšana un bremžu vadības izbeigšana



### A: Brauciet uzmanīgi

Kad transportlīdzeklis ir apturēts avārijas bremzēšanas rezultātā, panelī tiek rādīts brīdinājuma ziņojums.

Jūsu drošības labad vadītājam nekavējoties jānospiež bremžu pedālis un jāapskata apkārtnē.

- Pēc transportlīdzekļa apturēšanas ar avārijas bremzēšanu bremžu vadība tiek pārtraukta nekavējoties uz aptuveni 2 sekundēm.



## Krustojuma pagrieziena funkcija

### Brīdinājums un vadība

Krustojuma pagrieziena pamata funkcijas brīdinājums un vadība darbojas šādi.

- Sadursmes brīdinājums
- Avārijas bremzēšana
- Transportlīdzekļa apturēšana un bremžu vadības izbeigšana

### Sadursmes brīdinājums



#### A: Sadursmes brīdinājums

Lai brīdinātu vadītāju par sadursmi, panelī parādīsies brīdinājuma ziņojums, atskanēs brīdinājuma signāls un ievibrēsies stūres rats.

Sadursmes brīdinājums tiks aktivizēts šādos apstākļos.

- Transportlīdzekļa ātrums: aptuveni 10~30 km/h (6~19 jūdzes/h)
- Pretimbraucošā transportlīdzekļa ātrums: aptuveni 30~70 km/h (19~44 jūdzes/h)

### Avārijas bremzēšana



#### A: Avārijas bremzēšana

Lai brīdinātu vadītāju par avārijas bremzēšanas palīgsistēmas aktivizēšanu, panelī parādīsies brīdinājuma ziņojums, atskanēs brīdinājuma signāls un ievibrē-

sies stūres rats. Bremzēšanas palīgsistēma tiks aktivizēta, un tā palīdz izvairīties no sadursmes ar transportlīdzekli, gājēju vai velosipēdistu.

Avārijas stūrēšana tiks aktivizēta šādos apstākļos.

- Transportlīdzekļa ātrums: aptuveni 10~30 km/h (6~19 jūdzes/h)
- Pretimbraucošā transportlīdzekļa ātrums: aptuveni 30~70 km/h (19~44 jūdzes/h)

### \* PIEZĪME

Ja vadītāja sēdeklis atrodas kreisajā pusē, krustojuma pagrieziena funkcija darbojas tikai tad, ja vadītājs veic kreiso pagriezienu. Ja vadītāja sēdeklis atrodas labajā pusē, šī funkcija darbojas tikai ar labo pagriezienu.

## Transportlīdzekļa apturēšana un bremžu vadības izbeigšana



#### A: Brauciet uzmanīgi

Kad transportlīdzeklis ir apturēts avārijas bremzēšanas rezultātā, panelī tiek rādīts brīdinājuma ziņojums.

Jūsu drošības labad vadītājam nekavējoties jānospiež bremžu pedālis un jāapstāta apkārtnē.

- Pēc transportlīdzekļa apturēšanas ar avārijas bremzēšanu bremžu vadība tiek pārtraukta nekavējoties uz aptuveni 2 sekundēm.

## Krustojuma šķērsošanas funkcija (ja ir aprīkojumā)

### Brīdinājums un vadība

Krustojuma pagrieziena pamata funkcijas brīdinājums un vadība darbojas šādi.

- Sadursmes brīdinājums
- Avārijas bremsēšana
- Transportlīdzekļa apturēšana un bremžu vadības izbeigšana

### Sadursmes brīdinājums

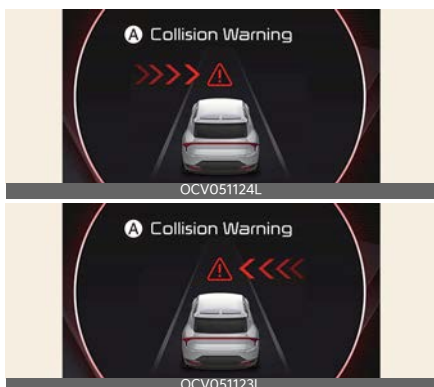

#### A: Sadursmes brīdinājums

Lai brīdinātu vadītāju par sadursmi, panelī parādīsies brīdinājuma ziņojums, atskanēs brīdinājuma signāls un ievibrēsies stūres rats.

Sadursmes brīdinājums tiks aktivizēts šādos apstākļos.

- Transportlīdzekļa ātrums: aptuveni 10~30 km/h (6~19 jūdzes/h)
- Šķērsojošā transportlīdzekļa ātrums: aptuveni 10-60 km/h (6-37 jūdzes/h)

## Avārijas bremsēšana



#### A: Avārijas bremsēšana

Lai brīdinātu vadītāju par avārijas bremsēšanas palīgsistēmas aktivizēšanu, panelī parādīsies brīdinājuma ziņojums, atskanēs brīdinājuma signāls un ievibrēsies stūres rats. Bremsēšanas palīgsistēma tiks aktivizēta, un tā palīdz izvairīties no sadursmes ar transportlīdzekli, gājēju vai velosipēdistu.

Avārijas stūrēšana tiks aktivizēta šādos apstākļos.

- Transportlīdzekļa ātrums: aptuveni 10~30 km/h (6~19 jūdzes/h)
- Šķērsojošā transportlīdzekļa ātrums: aptuveni 10~20 km/h (6~12 jūdzes/h)

## Transportlīdzekļa apturēšana un bremžu vadības izbeigšana



#### A: Brauciet uzmanīgi

Kad transportlīdzeklis ir apturēts avārijas bremsēšanas rezultātā, panelī tiek rādīts ziņojums **Brauciet uzmanīgi**.

Jūsu drošības labad vadītājam nekavējoties jānospiež bremžu pedālis un jāapskata apkārtne.

- Pēc transportlīdzekļa apturēšanas ar avārijas bremzēšanu bremžu vadība tiek pārtraukta nekavējoties uz aptuveni 2 sekundēm.

## **▲ UZMANĪBU**

Ja sadursmes leņķis ar šķērsojošo transportlīdzekli ir ārpus noteikta diapazona, krustojuma šķērsošanas funkcijas brīdinājums un kontrole var ieslēgties par vēlu vai nedarboties.

## **lebraukšanas pretējā virziena joslā novēršanas funkcija (ja ir aprikojumā)**

### **Brīdinājums un vadība**

lebraukšanas pretējā virziena joslā novēršana funkcijas brīdinājums un vadība darbojas šādi.

- Sadursmes brīdinājums
- Avārijas stūrēšana

### **Sadursmes brīdinājums**



#### **A: Sadursmes brīdinājums**

Lai brīdinātu vadītāju par sadursmi, panelī parādīsies brīdinājuma ziņojums, atskanēs brīdinājuma signāls un ievibrēsies stūres rats.

Sadursmes brīdinājums tiks aktivizēts šādos apstākļos.

- Transportlīdzekļa ātrums: aptuveni 40~145 km/h (25~90 jūdzes/h)

- Pretimbraucošā transportlīdzekļa ātrums: aptuveni virs 10 km/h (6 jūdzes/h)
- Relatīvais ātrums: aptuveni zem 200 km/h (124 jūdzes/h)

## **Avārijas stūrēšana**



#### **A: Emergency Steering (avārijas stūrēšana)**

Lai brīdinātu vadītāju, ka tiks aktivizēta avārijas stūrēšanas palīgsistēma, panelī parādīsies brīdinājuma ziņojums, atskanēs brīdinājuma signāls, un ievibrēsies stūres rats.

Avārijas stūrēšana tiks aktivizēta šādos apstākļos.

- Transportlīdzekļa ātrums: aptuveni 40~145 km/h (25~90 jūdzes/h)
- Pretimbraucošā transportlīdzekļa ātrums: aptuveni virs 10 km/h (6 jūdzes/h)
- Relatīvais ātrums: aptuveni zem 200 km/h (124 jūdzes/h)

## **lebraukšanas blakus joslā novēršanas funkcija (ja ir aprikojumā)**

### **Brīdinājums un vadība**

lebraukšanas pretējā virziena joslā novēršana funkcijas brīdinājums un vadība darbojas šādi.

- Sadursmes brīdinājums
- Avārijas stūrēšana

## Sadursmes brīdinājums



OCV051121L



OCV041193L

### A: Sadursmes brīdinājums

Lai brīdinātu vadītāju par sadursmi, panelī parādīsies brīdinājuma ziņojums, atskanēs brīdinājuma signāls un ievibrēsies stūres rats.

Avārijas stūrēšana tiks aktivizēta šādos apstākļos.

- Transportlīdzekļa ātrums: aptuveni 40~145 km/h (25~90 jūdzes/h)
- Priekšējais transportlīdzeklis: braucošs

## Avārijas stūrēšana



OCV051129L



OCV051128L

### A: Emergency Steering (avārijas stūrēšana)

Lai brīdinātu vadītāju, ka tiks aktivizēta avārijas stūrēšanas palīgsistēma, panelī parādīsies brīdinājuma ziņojums, atskanēs brīdinājuma signāls, un ievibrēsies stūres rats.

Avārijas stūrēšana tiks aktivizēta šādos apstākļos.

- Transportlīdzekļa ātrums: aptuveni 40~145 km/h (25~90 jūdzes/h)

## ⚠ UZMANĪBU

Iebraukšanas blakus joslā novēršanas funkcija nedarbojas, ja no priekšas pretimbraucošais transportlīdzeklis ir apstājies.

## Preventīvās stūrēšanas palīgsistēmas funkcija (ja ir aprīkojumā)

### Brīdinājums un vadība

Iebraukšanas pretējā virziena joslā novēršana funkcijas brīdinājums un vadība darbojas šādi.

- Avārijas stūrēšana

## Emergency Steering (avārijas stūrēšana) (Vadītāja stūrēšanas palīgsistēma)



OCV051129L



OCV051128L

### A: Emergency Steering (avārijas stūrēšana)

Lai brīdinātu vadītāju, ka tiks aktivizēta avārijas stūrēšanas palīgsistēma, panelī parādīsies brīdinājuma ziņojums, atskanēs brīdinājuma signāls, un ievibrēsies stūres rats. Ja pastāv sadursmes risks ar priekšā esošu transportlīdzekli, gājēju un velosipēdistu, vadītājam pagriežot stūri, lai izvairītos no sadursmes, tiek aktivizēta stūrēšanas palīgsistēma, lai palīdzētu novērst sadursmi.

Avārijas stūrēšana tiks aktivizēta šādos apstākļos.

- Transportlīdzekļa ātrums: 40-85 km/h (25-53 jūdzes/h)

### Emergency Steering (avārijas stūrēšana) (Preventīvās stūrēšanas palīgsistēma)



#### A: Emergency Steering (avārijas stūrēšana)

Lai brīdinātu vadītāju, ka tiks aktivizēta avārijas stūrēšanas palīgsistēma, panelī parādīsies brīdinājuma ziņojums, atskanēs brīdinājuma signāls, un ievibrēsies stūres rats. Ja pastāv augsts sadursmes risks ar priekšā esošu gājēju un velosipēdistu un ja transportlīdzekļa ātrums ir avārijas bremzēšanas diapazonā, tiks aktivizēta stūrēšanas palīgsistēma, lai palīdzētu novērst sadursmi, ja vien joslā

būs pietiekami daudz vietas, lai izvairītos no sadursmes.

Avārijas stūrēšana tiks aktivizēta šādos apstākļos.

- Transportlīdzekļa ātrums: 65-75 km/h (40-47 jūdzes/h)

#### ▲ UZMANĪBU

- Avārijas stūrēšanas aktivizēšanas brīdī stūres rats var pagriezties automātiski.
- Avārijas stūrēšana tiks automātiski atcelta, kad vairs nebūs riska faktoru. Ja nepieciešams, vadītājam ir jāstūrē transportlīdzeklis.
- Avārijas stūrēšana var nedarboties vai tikt atcelta, ja stūre tiek stingri turēta vai griezta pretējā virzienā.
- Ja ir aktivizēta stūrēšanas palīgsistēma, lai izvairītos no sadursmes ar transportlīdzekli, gājēju un velosipēdistu, preventīvā stūrēšanas palīgsistēma tiks atcelta, ja sagaidāmas sadursmes ar citiem priekšmetiem (transportlīdzekļiem, gājējiem vai velosipēdistiem).
- Preventīvā stūrēšanas palīgsistēma var nedarboties, ja joslā nepietiek vietas, lai izvairītos no sadursmes.

#### \* PIEZĪME

Plašāku informāciju par brīdinājuma ziņojumiem skatiet sadaļas „Pamata funkcija” punktā „Sadursmes brīdinājums”/”Sadursmes brīdinājums” lapā 6-44.

#### \* PIEZĪME

Attēli vai krāsas var tikt attēlotas atšķirīgi atkarībā no instrumentu paneļa specifikācijām vai tēmas.

## ⚠ BRĪDINĀJUMS

- Savas drošības dēļ mainiet iestatījumus pēc transportlīdzekļa novietošanas drošā vietā.
- Ja ir atlasīta „**Active Assist**” (Aktīvā palīdzība) vai „**Warning Only**” (Tikai brīdinājums), kad ir izslēgta ESC, nospiežot un turot nospiestu pogu ESC OFF, priekšējās sadursmes novēršanas palīgsistēma izslēdzas automātiski. Šajā gadījumā Forward Collision-Avoidance Assist (Priekšējās sadursmes novēršanas palīgsistēmu) nevar iestatīt no izvēlnes „Iestatījumi”, un (🚗) instrumentu panelī iedegsies brīdinājuma lampiņa, kas ir pareizi. Ja tiek ieslēgta ESC, vēlreiz nospiežot pogu ESC OFF, priekšējās sadursmes novēršanas palīgsistēma saglabā iepriekšējo iestatījumu. Priekšējās sadursmes novēršanas palīgsistēma nedarbojas visās situācijās un nevar izvairīties no visām sadursmēm.
- Vadītājs uzņemas pilnu atbildību par transportlīdzekļa vadīšanu. Nepaļaujieties tikai uz priekšējās sadursmes novēršanas palīgsistēmu. Tā vietā uzturiet drošu bremsēšanas distanci, un, ja nepieciešams, nospiediet bremžu pedāli, lai samazinātu braukšanas ātrumu vai apturētu transportlīdzekli.
- Nekad apzināti neizmantojiet priekšējās sadursmes novēršanas palīgsistēmu pret cilvēkiem, dzīvniekiem, priekšmetiem utt. Tas var izraisīt smagas traumas un nāvi.
- Priekšējās sadursmes novēršanas palīgsistēma var nedarboties, ja vadītājs nospiež bremžu pedāli, lai izvairītos no sadursmes.
- Atkarībā no ceļa un braukšanas apstākļiem priekšējās sadursmes novēr-

šanas palīgsistēma var vadītāju brīdināt par vēlu vai vispār nebrīdināt.

- Priekšējās sadursmes novēršanas palīgsistēmas darbības laikā transportlīdzeklis var pēkšņi apstāties, traumējot pasažierus un izraisot brīvi novietotu priekšmetu pārvietošanos. Vienmēr izmantojiet drošības jostu un nofiksējiet brīvi novietotus priekšmetus.
- Ja tiek rādīts citas sistēmas brīdinājuma ziņojums vai skan citas sistēmas brīdinājuma signāls, priekšējās sadursmes novēršanas palīgsistēmas brīdinājuma ziņojumu var neattēlot un brīdinājuma signālu var neģenerēt.
- Ja apkārtne ir trokšņaina, jūs varat nesadzirdēt priekšējās sadursmes novēršanas palīgsistēmas brīdinājuma signālu.
- Atkarībā no ceļa apstākļiem un apkārtnes priekšējās sadursmes novēršanas palīgsistēma var izslēgties vai var nedarboties pareizi, vai var darboties bez vajadzības.

## ⚠ BRĪDINĀJUMS

- Arī tad, ja pastāv priekšējās sadursmes novēršanas palīgsistēmas problēma, automobiļa pamata bremžu sniegums paliek nemainīgs.
- Avārijas bremzēšanas laikā priekšējās sadursmes novēršanas palīgsistēmas veiktā bremžu vadība tiek automātiski atcelta, kad vadītājs stipri nospiež akceleratora pedāli vai asi pagriež transportlīdzekļa stūri.

## ⚠ UZMANĪBU

- Atkarībā no priekšā esošā transportlīdzekļa, gājēja un riteņbraucēja vai apkārtnes apstākļu dēļ priekšējās

sadursmes novēršanas palīgsistēmas darbības ātruma diapazons var samazināties. Priekšējās sadursmes novēršanas palīgsistēma var tikai brīdināt vadītāju vai arī nedarboties vispār.

- Priekšējās sadursmes novēršanas palīgsistēma darbojas noteiktos apstākļos, izvērtējot riska līmeni pēc pre-timbraucošā transportlīdzekļa stāvokļa, braukšanas virziena, ātruma un apkārtnes.
- Ja ir sagaidāma sadursme ar tuvumā esošu transportlīdzekli, funkcijas „Iebraukšanas pretējā virziena joslā novēršana”, „Iebraukšanas blakus joslā novēršana” un „Preventīvās stūrēšanas palīgsistēma” tikai brīdinās vadītāju. (ja ir aprikojumā)

### \* PIEZĪME

Gadījumā, ja sadursme ir neizbēgama, priekšējās sadursmes novēršanas palīgsistēma var sniegt bremsēšanas palīdzību, ja vadītāja veikta bremsēšana ir nepietiekama.

## Priekšējās sadursmes novēršanas palīgsistēmas darbības kļūme un ierobežojumi

### Priekšējās sadursmes novēršanas palīgsistēmas darbības kļūme

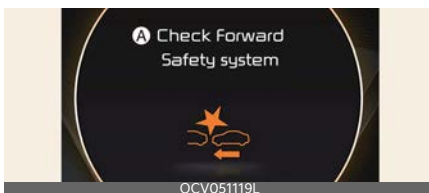

#### A: Pārbaudiet priekšējās drošības sistēmu

Ja priekšējās sadursmes novēršanas palīgsistēma nedarbojas pareizi, panelī

parādās brīdinājuma ziņojums, un iedegas brīdinājuma lampiņas (🚨) un (⚠️). Kia iesaka apmeklēt pilnvarotu Kia izplatītāju/servisa partneri.

## Deaktivizēta priekšējās sadursmes novēršanas palīgsistēma

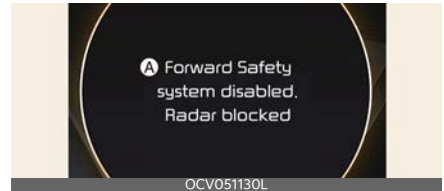

#### A: Priekšējās drošības sistēma atspējota. Radar blocked (Bloķēts radars)

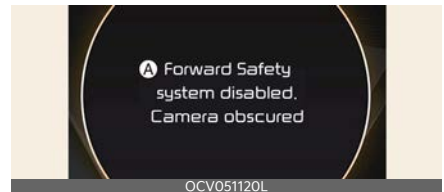

#### A: Priekšējās drošības sistēma atspējota. Camera obscured (Bloķēta kamera)

Ja to vējstikla daļu, kurā atrodas priekšējā skata kamera, priekšējā radara pārsegs, buferis vai sensors, sedz nepiederīgs materiāls, piemēram, sniegš vai lietus, tas var mazināt atpazīšanas spēju un īslaicīgi ierobežot vai atspējot priekšējās sadursmes novēršanas palīgsistēmu.

Ja tā notiek, panelī parādās brīdinājuma ziņojums, un iedegas brīdinājuma lampiņas (🚨) un (⚠️).

Priekšējās sadursmes novēršanas palīgsistēma darbosies normāli, kad būs notīrīts sniegš, lietus vai svešķermeņi.

Ja priekšējās sadursmes novēršanas palīgsistēma pēc traucēkļu (sniega, lietus vai svešķermeņu) notīrīšanas (kā arī



pēc piekabes, kravas kastes u.c. noņemšanas no aizmugurējā bufera) nedarbojas normāli, nogādājiet transportlīdzekli uz pārbaudi profesionālā darbnīcā. Kia iesaka apmeklēt pilnvarotu Kia izplatītāju/servisa partneri.

### **⚠ BRĪDINĀJUMS**

- Kaut arī brīdinājuma ziņojums vai brīdinājuma lampiņa panelī neparādās, priekšējās sadursmes novēršanas palīgsistēma var nedarboties pareizi.
- Priekšējās sadursmes novēršanas palīgsistēma var nedarboties pareizi zonā (piem., atklātā laukā), kur netiek atpazītas nekādas vielas pēc dzinēja ieslēgšanas.

### **Priekšējās sadursmes novēršanas palīgsistēmas ierobežojumi**

Priekšējās sadursmes novēršanas palīgsistēma var nedarboties pareizi vai darboties neparedzētā veidā tālāk minētajos apstākļos:

- Atpazīšanas sensors vai tā apkārtnē ir piesārņota vai bojāta
- Priekšējā skata kameras tuvumā vides apstākļu dēļ ir augsta vai zema temperatūra
- Kameras lēca ir piesārņota priekšējā aizsargstikla iekrāsošanas, noklāšanas ar plēvi vai aplikumu rezultātā vai arī ir bojāts stikls, vai uz stikla atrodas lipīgi svešķermeņi (uzlīme, kukaiņi utt.)
- No vējstikla nav noslaucīts vai uz tā ir sasalis šķidrums
- Tiek nepārtraukti smidzināts mazgāšanas šķidrums, vai ir ieslēgts stikla tīrītājs
- Braucot intensīva lietus vai sniega apstākļos vai biežā miglā
- Priekšējā skata kameras skata lauku ierobežo saules atspīdums
- Gaisma no laternas vai pretimbraucoša transportlīdzekļa tiek atstarota no slapjas ceļa virsmas, piemēram, peļķes
- Uz instrumentu paneļa ir novietots priekšmets
- Jūsu transportlīdzeklis tiek vilkts
- Apkārtnē ir ļoti gaiša
- Apkārtnē ir ļoti tumša, piemēram, tunelis utt.
- Pēkšņi mainās apgaismojuma gaishums, piemēram, iebraucot tunelī vai izbraucot no tā
- Ārpusē ir ļoti tumšs un priekšējie lukturi nav ieslēgti vai nav spoži
- Braucot caur tvaiku, dūmiem vai ēnu
- Tiek atpazīta tikai daļa transportlīdzekļa, gājēja vai velosipēdista
- Priekšā esošais transportlīdzeklis ir autobuss, smags kravas transportlīdzeklis, kravas transportlīdzeklis ar nestandarta izmēra kravu, piekabe utt.
- Priekšā esošajam transportlīdzeklim nav aizmugurējo lukturu, aizmugurējie lukturi ir novietoti nestandarta vietā utt.
- Ārpusē ir ļoti tumšs un aizmugurējie lukturi nav ieslēgti vai nav spoži
- Priekšā esošā transportlīdzekļa aizmugure ir maza, vai transportlīdzeklis neizskatās normāli, piemēram, ja tas ir sagāzies, apgāzies vai ir redzams transportlīdzekļa sāns utt.
- Priekšā esošā transportlīdzekļa attālums no zemes ir liels vai mazs
- Priekšā pēkšņi uzrodas transportlīdzeklis, gājējs vai velosipēdists
- Bufera zonu ap priekšējo radaru ietekmējis trieciens, noticis bojājums



- vai priekšējais radars atrodas ārpus savas pozīcijas
- Ap priekšējo radaru ir augsta vai zema temperatūra
- Braucot cauri tunelim vai pa dzelzs tiltu
- Braucot plašās vietās, kurās ir maz transportlīdzekļu vai būvju (piem., tuknesī, pļavā, piepilsētā utt.)
- Braucot tādu zonu tuvumā, kas satur metāla vielas, piemēram, būvlaukumi, dzelzceļš u.c.
- Tuvumā atrodas materiāls, kas ļoti labi parādās priekšējā radarā, piemēram, marga, tuvu esošs transportlīdzeklis utt.
- Priekšā esošais velosipēdists atrodas uz velosipēda, kura materiāls neparādās priekšējā radarā
- Priekšā esošais transportlīdzeklis tiek atpazīts vēlū
- Priekšā esošais transportlīdzeklis tiek pēkšņi aizsprostots ar šķērslī
- Priekšā esošais transportlīdzeklis pēkšņi maina joslu vai pēkšņi samazina ātrumu
- Priekšā esošais transportlīdzeklis ir deformēts
- Priekšā esošā transportlīdzekļa ātrums ir liels vai mazs
- Priekšā esošais transportlīdzeklis brauc virzienā prom no jūsu automašīnas, lai novērstu sadursmi
- Priekšā esot transportlīdzeklim, jūsu transportlīdzeklis ar mazu ātrumu maina joslas
- Priekšā esošais transportlīdzeklis ir nosegts ar sniegu
- Jūs izbraucat vai iebraucat joslā
- Nestabila braukšana

- Jūs atrodaties aplī un priekšā esošais transportlīdzeklis netiek atpazīts
- Jūs nepārtraukti braucat pa aplī
- Priekšā esošais transportlīdzeklis ir neparastas formas
- Priekšā braucošais transportlīdzeklis brauc augšup vai lejup pa nogāzi
- Gājējs vai velosipēdists nav pilnībā atpazīts, ja, piemēram, gājējs ir noliecies vai nav nostājies taisni
- Gājējam vai velosipēdistam mugurā ir apģērbs vai piederumi, kas apgrūtina tā atpazīšanu kā gājēju vai velosipēdistu
- Priekšā esošais gājējs vai velosipēdists pārvietojas ļoti ātri

Augstāk redzamajā ilustrācijā parādīts attēls, ko priekšējā skata kamera atpazīst kā transportlīdzekli, gājēju un velosipēdistu.



- Priekšā esošais gājējs vai velosipēdists ir īss vai atrodas zemā pozā
- Priekšā esošais gājējs vai velosipēdists ir ar kustību traucējumiem
- Priekšā esošais gājējs vai velosipēdists pārvietojas perpendikulāri braukšanas virzienam
- Priekšā ir gājēju vai velosipēdistu grupa vai liels pūlis
- Gājējs vai velosipēdists valkā drēbes, kas viegli saplūst ar fonu, līdz ar to apgrūtinot atpazīšanu
- Gājēju vai velosipēdistu ir grūti atšķirt no līdzīgas formas veidojuma apkārtnē

- Jūs braucat garām gājējam, velosipēdist, ceļazīmēm, konstrukcijām utt. pie krustojuma
- Braucot stāvvietas teritorijā
- Braucot zem barjeras, pa būvobjektu, neasfaltētu ceļu, daļēji asfaltētu ceļu, nelīdzenu ceļu, pāri ātruma ierobežotājiem utt.
- Braucot pa slīpu ceļu, līkumainu ceļu utt.
- Braucot pa ceļa malu, kurā ir koki vai laternas
- Nevēlami ceļa apstākļi var braukšanas laikā izraisīt pārliekas transportlīdzekļa vibrācijas
- Transportlīdzeklis ir augstu vai zemu novietots smagas kravas, nenormāla riepu spiediena utt.
- Braucot pa šauru ceļu, gar kuru aug pāraugusi zāle vai koki
- Ir elektromagnētisku viļņu radīti traucējumi, piemēram, braucot teritorijā ar spēcīgiem radioviļņiem vai elektrisko troksni

### **Krustojuma šķērsošanas, lebraukšanas pretējā virziena joslā novēršanas, lebraukšanas blakus joslā novēršanas un Preventīvās stūrēšanas palīgsistēmas funkcija (ja ir aprīkojumā)**

- Priekšējā stūra radara tuvumā ir augsta vai zema temperatūra vai arī aizmugurējais stūra radars atrodas augstu vai zemu
- Aizmugurējā stūra radara tuvumā ir uzstādīta piekabe vai kravas kaste
- Priekšējo stūra radaru vai aizmugurējo stūra radaru nosedz sniegs, lietus, dubļi utt.

- Buferi ap priekšējo vai aizmugurējo stūra radaru aizsedz priekšmeti, piemēram, bufera uzlīme, bufera aizsargs, velosipēda statīvs utt.
- Bufera zona ap priekšējo vai aizmugurējo stūra radaru ir saņēmusi triecienu, tā ir bojāta vai arī radars ir nobīdījies
- Priekšējo vai aizmugurējo stūra radaru aizsedz citi transportlīdzekļi, sienas vai statnes
- Braucot pa lielceļa (vai automaģistrāles) rampu
- Braucot pa ceļu, kur atrodas dubultas konstrukcijas barjeras vai siena
- Otrs transportlīdzeklis brauc ļoti tuvu jūsu transportlīdzeklim, vai otrs transportlīdzeklis ļoti tuvu apdzen jūsu transportlīdzekli
- Otra transportlīdzekļa ātrums ir tik ātrs, ka tas jūsu transportlīdzekli apdzen ļoti īsā laikā
- Jūsu transportlīdzeklis apdzen otru transportlīdzekli
- Jūsu transportlīdzeklis ir sācis kustību vienlaicīgi ar blakus esošo transportlīdzekli un pātrina kustību
- Transportlīdzeklis blakus joslā pārvietojas par vienu joslu tālāk no jums vai transportlīdzeklis divu joslu attālumā no jums pārvietojas uz blakus joslu
- Tiek atpazīts motocikls vai velosipēds
- Tiek atpazīts transportlīdzeklis, piemēram, piekabe ar plakānu platformu
- Tiek atpazīts liela izmēra transportlīdzeklis, piemēram, autobuss vai kravas mašīna
- Tiek atpazīts neliels kustīgs šķērslis, piemēram, gājējs, dzīvnieks, iepirkumu ratiņi vai bērnu ratiņi
- Tiek atpazīts zems transportlīdzeklis, piemēram, sporta automašīna

- Joslu ir grūti saskatīt svešķermeņu dēļ, piemēram, lietus, sniegs, putekļi, smiltis, eļļa un ūdens pelņķes
- Joslas marķējumu krāsa nav atšķirama no ceļa
- Uz ceļa blakus joslai ir marķējumi, vai marķējumi uz ceļa izskatās līdzīgi joslu marķējumiem
- Ja uz joslas marķējuma krīt ēnas no sadalošās joslas, kokiem, margām, trokšņa barjerām u. c.
- Joslu skaits pieaug vai samazinās, vai arī joslu marķējumi krustojas
- Uz ceļa ir vairāk nekā divi joslas marķējumi
- Joslu marķējumi ir sarežģīti vai arī līnijas aizvieto kāda konstrukcija, piemēram, būvdarbu veikšanas vietā
- Ir tādi ceļa marķējumi kā zigzaga joslas, pāreju marķējumi un ceļa zīmes
- Josla pēkšņi pazūd, piemēram, krustojumā
- Josla ir ļoti plata vai ļoti šaura
- Ir ietve vai ceļa mala bez joslas
- Priekšā esošais transportlīdzeklis brauc ar vienu pusi uz joslas marķējuma
- Attālums līdz priekšējam transportlīdzeklim ir ārkārtīgi neliels

### BRĪDINĀJUMS

- Braucot pa līkumainu ceļu

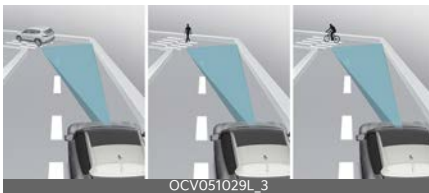

Priekšējās sadursmes novēršanas palīgsistēma var neatpazīt citus transportlīdzekļus, gājējus vai velosipēdistus, kas atrodas jums priekšā, braucot augšup vai lejup pa nogāzi, kas negatīvi ietekmē sensoru darbību.

tus, kas atrodas jums priekšā uz līkumainiem ceļiem, kas negatīvi ietekmē sensoru darbību. Tā rezultātā vajadzības gadījumā brīdinājums, bremsēšanas palīgsistēma vai stūrēšanas palīgsistēma (ja ir aprīkots) var nedarboties.

Braucot pa līkumainu ceļu, uzturiet drošu bremsēšanas distanci, un, ja nepieciešams, pagrieziet automobiļa stūri un nospiediet bremžu pedāli, lai samazinātu ātrumu un ieturētu drošu attālumu.



Braucot līkumā, priekšējās sadursmes novēršanas palīgsistēma var atpazīt transportlīdzekli, gājēju vai velosipēdistu blakus joslā vai ārpus joslas. Ja tā notiek, priekšējās sadursmes novēršanas palīgsistēma var bez vajadzības brīdināt vadītāju un vadīt bremzes vai stūri (ja ir aprīkots). Vienmēr pārbaudiet satiksmes apstākļus ap transportlīdzekli.

- Braukšana pa nogāzi



Priekšējās sadursmes novēršanas palīgsistēma var neatpazīt citus transportlīdzekļus, gājējus vai velosipēdistus, kas atrodas jums priekšā, braucot augšup vai lejup pa nogāzi, kas negatīvi ietekmē sensoru darbību.

Tā rezultātā var tikt sniegts nevajadzīgs brīdinājums, bremzēšanas vai stūrēšanas palīdzība (ja ir aprīkots) vai arī vajadzības gadījumā var netikt sniegts brīdinājums, bremzēšanas vai stūrēšanas palīdzība.

Turklāt transportlīdzekļa ātrums var strauji samazināties, kad pēkšņi tiek atpazīts priekšā esošs transportlīdzeklis, gājējs vai velosipēdists.

Vienmēr skatieties uz ceļu, kad braucat augšup vai lejup pa nogāzi, un, ja nepieciešams, pagrieziet transportlīdzekļa stūri un nospiediet bremžu pedāli, lai samazinātu braukšanas ātrumu un ieturētu drošu distanci.

- Joslu maiņa



[A]: jūsu automobilis, [B]: automobilis, kas veic joslu maiņu

Sensors spēj atpazīt transportlīdzekli, kas iebrauc jūsu joslā no blakus joslas, tikai tad, kad tas iebrauc sensora uztveršanas diapazonā. Priekšējās sadursmes novēršanas palīgsistēma, iespējams, nespēj nekavējoties atpazīt transportlīdzekli, ja tas strauji maina joslas. Šādā gadījumā uzturiet drošu bremzēšanas distanci, un, ja nepiecie-

šams, pagrieziet transportlīdzekļa stūri un nospiediet bremžu pedāli, lai samazinātu savu braukšanas ātrumu un ieturētu drošu attālumu.



[A]: Jūsu transportlīdzeklis, [B]: Transportlīdzeklis, kas veic joslu maiņu, [C]: transportlīdzeklis, kas atrodas tai pašā joslā

Ja priekšā braucošais transportlīdzeklis izbrauc no joslas, priekšējās sadursmes novēršanas palīgsistēma var nespēt uzreiz uztvert priekšā nonākušo transportlīdzekli. Šādā gadījumā uzturiet drošu bremzēšanas distanci, un, ja nepieciešams, pagrieziet transportlīdzekļa stūri un nospiediet bremžu pedāli, lai samazinātu savu braukšanas ātrumu un ieturētu drošu attālumu.

- Transportlīdzekļa atpazīšana



Vadītājam ir jāpievērš īpaša uzmanība, ja priekšā esošajam transportlīdzeklim ir krava, kas ir izvirzīta uz āru, vai ja priekšā esošajam transportlīdzeklim ir lielāks attālums no zemes. Priekšējās sadursmes novēršanas palīgsistēma var nespēt atpazīt kravu, kas ir izvirzīta ārpus transportlīdzekļa. Tādos gadījumos uzturiet drošu bremzēšanas distanci no tuvākā priekšmeta, un, ja nepieciešams, pagrieziet automašīnas stūri nospiediet bremžu pedāli, lai samazinātu braukšanas ātrumu un ieturētu drošu attālumu.

### **▲ BRĪDINĀJUMS**

- Kad velkat piekabi vai citu transportlīdzekli, drošības apsvērumu dēļ iesakām izslēgt priekšējās sadursmes novēršanas palīgsistēmu.
- Priekšējās sadursmes novēršanas palīgsistēma var darboties, ja tiek atpazīti priekšmeti, kas pēc formas vai citām īpašībām līdzīgi transportlīdzekļiem, gājējiem vai velosipēdistiem.
- Priekšējās sadursmes novēršanas palīgsistēma nedarbojas divriteņu, motociklu vai mazāku ar riteņiem aprīkotu priekšmetu (piemēram, bagāžas, iepirkšanās ratiņu vai bērnu ratiņu) uztveršanai.
- Priekšējās sadursmes novēršanas palīgsistēma var nedarboties normāli, ja uz to iedarbojas spēcīgi elektromagnētiskie viļņi.
- Priekšējās sadursmes novēršanas palīgsistēma var nedarboties 15 sekundes pēc automašīnas iedarbināšanas vai priekšējā skata kameras inicializēšanas.

## Joslas ievērošanas palīgsistēma (Lane Keeping Assist — LKA) (ja ir aprīkojumā)

Joslas saglabāšanas palīgsistēma paredzēta, lai palīdzētu atpazīst joslu marķējumus (vai ceļa malas), pārsniedzot noteiktu braukšanas ātrumu. Joslas saglabāšanas palīgsistēma brīdina vadītāju, ja transportlīdzeklis izbrauc no joslas, neizmantojot pagrieziena signālu, vai automātiski palīdz vadītājam stūrēt, lai palīdzētu novērst transportlīdzekļa izbraukšanu no joslas.

### Atpazīšanas sensors

Priekšējā skata kamera



Priekšējā skata kameru izmanto kā atpazīšanas sensoru joslu marķējumu (vai ceļa malu) atpazīšanai.

Atpazīšanas sensora konkrēto atrašanās vietu skatiet iepriekš sniegtajā attēlā.

### ⚠ UZMANĪBU

Plašāku informāciju par priekšējā skata kameras piesardzības pasākumiem skatiet "Priekšējās sadursmes novēršanas palīgsistēma (FCA) (ja ir aprīkojumā)" lapā 6-38.

## Joslas saglabāšanas palīgsistēmas iestatījumi

### Iestatījumu funkcijas

#### Joslas drošība



#### A: Palīdzība vadītājam

##### 1 Joslas drošība

##### 2 Palīdzība

##### 3 Tikai brīdinājums

##### 4 Izslēgts

Lai iestatītu katras funkcijas izmantošanu, dzinējam esot ieslēgtam, informācijas un izklaides sistēmas ekrānā izvēlieties vai atciet izvēli sadaļai **Iestatījumi** → **Transportlīdzeklis** → **Palīdzība vadītājam** → **Joslas drošība**.

- **„Assist” (Palīgsistēma):** Joslas saglabāšanas palīgsistēma automātiski palīdz vadītājam stūrēt, kad tiek konstatēta izbraukšana no joslas, lai palīdzētu novērst transportlīdzekļa izbraukšanu no attiecīgās joslas.
- **„Warning Only” (Tikai brīdinājums):** Joslas saglabāšanas palīgsistēma brīdinās vadītāju ar skaņas brīdinājumu un stūres vibrāciju, tiklīdz tiks konstatēta izbraukšana no joslas. Vadītājam ir jāstūrē transportlīdzeklis.
- **„Off” (izslēgts):** Joslas saglabāšanas palīgsistēma izslēgsies. Panelī izslēgsies indikatora () lampiņa.

### ⚠ BRĪDINĀJUMS

- Ja ir atlasīts **„Warning Only” (Tikai brīdinājums)**, stūrešanas palīgsistēma netiek izmantota.

- Joslas saglabāšanas palīgsistēma nekontrolē stūri, kad transportlīdzeklis brauc joslas vidū.
- Ja ir atlasīts „Off” (izslēgts), vadītājam vienmēr jāapzinās apkārt notiekošais un jāvada transportlīdzeklis.

## Joslas saglabāšanas palīgsistēmas ieslēgšana/izslēgšana



## Izņemot Eiropu, Austrāliju, Krieviju

Lai ieslēgtu joslas ievērošanas palīgu, transportlīdzeklim esot ieslēgtam, nospiediet un turiet nospiestu braukšanas palīdzības joslā pogu, kas atrodas uz stūres. Instrumentu panelī iedegsies pelēkais (LKA) indikators.

Lai funkciju izslēgtu, vēlreiz nospiediet pogu un turiet to nospiestu.

Ja transportlīdzekli iedarbina atkārtoti, joslas ievērošanas palīgs saglabā iepriekšējo iestatījumu.

## Eiropai, Austrālijai, Krievijai

Joslas saglabāšanas palīgsistēma būs ieslēgta vienmēr, kad būs iedarbināts dzinējs. Instrumentu panelī iedegsies pelēkais (LKA) indikators.

Kad joslas saglabāšanas palīgsistēma ir ieslēgta, turiet nospiestu braukšanas palīdzības joslā pogu, lai funkciju izslēgtu.

## \* PIEZĪME

- Joslas saglabāšanas palīgsistēma ieslēdzas un izslēdzas, īsi nospiežot braukšanas palīdzības joslā pogu.
- Kad joslas saglabāšanas palīgsistēma ir izslēgta, izmantojot joslas saglabāšanas palīgsistēmas pogu, arī joslas drošības iestatījums mainās uz „Off” (izslēgts).

## Brīdinājuma skaļums



A: Palīdzība vadītājam

- 1 Brīdinājuma skaļums
- 2 Augsta
- 3 Vidēja
- 4 Zema
- 5 Izslēgts

Lai mainītu priekšējās joslas saglabāšanas palīgsistēmas brīdinājuma skaļumu uz **augsts**, **vidējs**, **zems** vai **izslēgts**, dzinējam esot ieslēgtam, informācijas un izklaides sistēmas ekrānā izvēlieties „Iestatījumi → Transportlīdzeklis → Palīdzība vadītājam → Brīdinājuma skaļums”.

Tomēr, pat tad, ja būs izvēlēts **Izslēgts (Off)**, noņemtu roku brīdinājuma skaļums nebūs izslēgts. Arī stūres vibrācijas funkcija paliks ieslēgta pat gadījumā, ja būs atlasīta izvēle **Izslēgts (Off)**.

Ja maināt brīdinājuma skaļumu, var mainīties arī citu vadītāja palīdzības funkciju brīdinājuma skaļums.

## Joslas saglabāšanas palīgsistēmas darbība

### Brīdinājums un vadība

Pa kreisi



Pa labi



Joslas ievērošanas palīgsistēma brīdina un kontrolē transportlīdzekli, izmantojot joslas pamešanas brīdinājumu un joslas ievērošanas palīgsistēmu.

### Joslas pamešanas brīdinājums

- Lai brīdinātu vadītāju par to, ka automobilis izbrauc no priekšā esošās projicētās joslas, panelī iedegas zaļais indikators (VAV), joslas līnija panelī mirgo atkarībā no tā, kurā virzienā novirzās automobilis, un atskan brīdinājuma signāls. Kā arī vibrēs stūres rats.
- Transportlīdzekļa ātrums: aptuveni 60-200 km/h (40-120 jūdzes/h).

### Joslas saglabāšanas palīgsistēma

- Lai brīdinātu vadītāju par to, ka automobilis izbrauc no priekšā esošās projicētās joslas, panelī iedegas zaļais indikators (VAV), un stūre tiek regu-

lēta tādējādi, lai automobilis paliktu joslā.

- Transportlīdzekļa ātrums: aptuveni 60-200 km/h (40-120 jūdzes/h).

### Noņemtu roku brīdinājums



#### A: **Keep hands on steering wheel (Rokām jāatrodas uz stūres)**

Ja vadītājs uz vairākām sekundēm noņem rokas no stūres, panelī parādās brīdinājuma ziņojums, un atskan pakāpenisks brīdinājuma signāls.

#### **BRĪDINĀJUMS**

- Var netikt sniegta stūrēšanas palīdzība, ja stūri ļoti stingri tur vai ja stūri pagriež vairāk par noteiktu leņķi.
- Joslas ievērošanas palīgsistēma nedarbojas visu laiku. Vadītājs uzņemas pilnu atbildību par to, lai droši stūrētu transportlīdzekli un transportlīdzeklis neizbrauktu no joslas.
- Brīdinājuma ziņojums par roku neesamību uz stūres atkarībā no ceļa apstākļiem var tikt parādīts par vēlu. Braukšanas laikā vienmēr turiet rokas uz stūres.
- Ja stūre tiek turēta ļoti viegli, brīdinājuma ziņojums par roku neesamību uz stūres var parādīties, jo joslas ievērošanas palīgsistēma var nespēt noteikt, ka vadītājs tur rokas uz stūres.
- Ja stūrei ir piestiprināts kāds priekšmets, noņemtu roku brīdinājums var nedarboties pareizi.



## \* PIEZĪME

- Lai iegūtu papildinformāciju par instrumentu paneļa iestatīšanu, skatiet "Instrumentu panelis" lapā 5-45.
- Kad tiek atpazīti joslu marķējumi (vai ceļu malas), joslu līnijas panelī mainās no pelēkām uz baltām un iedegas zaļais indikators (🚗).
- Ja tiek konstatēti joslu apzīmējumi (vai ceļa malas) un ir ieslēgta lielceļa joslu maiņas palīgsistēma, joslu līniju krāsa instrumentu panelī var nomainīties uz zaļu.

Josla nav atpazīta



Josla ir atpazīta



- Lai gan joslas ievērošanas palīgs palīdz veikt stūrēšanu, vadītājs var jebkurā laikā pārvaldīt stūri.
- Kad joslas ievērošanas palīgs palīdz veikt stūrēšanu, var likties, ka stūre ir smagāka vai vieglāka nekā parasti.

## \* PIEZĪME

Attēli vai krāsas var tikt attēlotas atšķirīgi atkarībā no instrumentu paneļa specifikācijām vai tēmas.

## Joslas ievērošanas palīgsistēmas kļūme un ierobežojumi

### Joslas ievērošanas palīgsistēmas kļūme



#### A: Pārbaudiet joslas drošības sistēmu

Kad joslas saglabāšanas palīgsistēma nedarbojas pareizi, panelī tiek parādīts brīdinājuma ziņojums „Check Lane Safety system” (Pārbaudiet joslas drošības sistēmu), un iedegas dzeltens 🚗 indikators. Ja tā notiek, nodrošiniet funkcijas pārbaudi profesionālā darbnīcā. Kia iesaka apmeklēt pilnvarotu Kia izplatītāju/servisa partneri.

### Joslas ievērošanas palīgsistēmas ierobežojumi

Joslas ievērošanas palīgs var nedarboties pareizi vai darboties neparedzētā veidā tālāk uzskaitītajos apstākļos.

- Josla ir piesārņota vai to ir grūti atšķirt, jo
  - Joslas marķējumus (vai ceļa malu) sedz lietus, sniegs, neīrums, eļļa, pelņe utt.
  - Joslas marķējumu (vai ceļa malas) krāsa nav atšķirama no ceļa
  - Uz ceļa blakus joslai (vai ceļa malām) ir marķējumi, vai marķējumi (vai ceļa malas) uz ceļa izskatās līdzīgi joslu marķējumiem (vai ceļa malai)
  - Joslas marķējums (vai ceļa mala) ir neskaidrs vai bojāts

- Uz joslas marķējuma (vai ceļa malas) krīt ēna no sadalošās joslas, kokiem, margas, trokšņa barjerām utt.
- Joslu skaits pieaug vai samazinās, vai arī joslu marķējumi krustojas
- Uz ceļa ir vairāk nekā divi joslas marķējumi (vai ceļa malas)
- Joslu marķējumi (vai ceļa malas) ir sarežģīti, vai arī līnijas aizvieto kāda konstrukcija, piemēram, būvdarbu veikšanas vietā
- Ir tādi ceļa marķējumi kā zigzaga joslas, pāreju marķējumi un ceļa zīmes
- Josla pēkšņi pazūd, piemēram, krustojumā
- Josla (vai ceļa platums) ir ļoti plata vai ļoti šaura
- Ir ceļa mala bez joslas
- Uz ceļa ir norobežojuma konstrukcija, piemēram, barjera, ietve, ceļa apmale utt.
- Distance līdz priekšā esošajam transportlīdzeklim ir ļoti īsa vai priekšā esošais transportlīdzeklis sedz joslas marķējumu (vai ceļa malu)

### \* PIEZĪME

Papildinformāciju par priekšējā skata kameras ierobežojumiem skatiet "Priekšējās sadursmes novēršanas palīgsistēma (FCA) (ja ir aprīkojumā)" lapā 6-38.

### ⚠ BRĪDINĀJUMS

Izmantojot Joslas ievērošanas palīgu, jāsteno šādi drošības pasākumi:

- Vadītājs uzņemas atbildību par drošu transportlīdzekļa vadību. Nepaļaujieties tikai uz funkciju un nebrauciet bīstami.
- Joslu ievērošanas palīgsistēmas darbība var tikt atcelta, vai arī tā var nedarboties pareizi atkarībā no ceļa apstākļiem un apkārtnes. Braukšanas laikā vienmēr esiet uzmanīgs.
- Ja josla netiek pareizi noteikta, skatiet sadaļu „Joslas ievērošanas palīgsistēmas ierobežojumi”.
- Kad velkat piekabi vai citu transportlīdzekli, drošības apsvērumu dēļ iesakām izslēgt joslas ievērošanas palīgsistēmu.
- Ja transportlīdzeklis pārvietojas ar lielu ātrumu, stūre netiek vadīta. Izmantojot joslas ievērošanas palīgsistēmu, vadītājam vienmēr jāievēro ātruma ierobežojums.
- Ja tiek rādīts citas funkcijas brīdinājuma ziņojums vai skan citas funkcijas brīdinājuma signāls, joslas ievērošanas palīgsistēmas brīdinājuma ziņojums var netikt attēlots un brīdinājuma signāls var netikt atskaņots.
- Ja apkārtnē ir trokšņaina, jūs varat nesadzirdēt joslas ievērošanas palīgsistēmas brīdinājuma signālu.
- Ja piestiprināt priekšmetus pie stūres, sistēma var nespēt pareizi palīdzēt jums stūrēt.
- Joslas ievērošanas palīgsistēma var nedarboties 15 sekundes pēc transportlīdzekļa iedarbināšanas vai priekšējā skata kameras inicializēšanas.
- Joslas ievērošanas palīgs nedarbojas tālāk uzskaitītajos gadījumos.
  - Ir ieslēgts virzienrādītājs vai avārijas lukturu slēdzis
  - Kad funkcija tiek ieslēgta vai uzreiz pēc joslas maiņas, automobilis neatrodas joslas centrā
  - Ir aktivizēta ESC (Electronic Stability Control — elektroniskā stabilitātes vadība) vai VSM (Vehicle Stability

Management — transportlīdzekļa stabilitātes vadība)

- Transportlīdzeklis brauc pa ceļu ar asiem līkumiem
- Transportlīdzekļa ātrums nesasniedz 55 km/h (35 jūdzes/h) vai pārsniedz 210 km/h (130 jūdzes/h)
- Automašīna strauji maina joslu
- Automašīna pēkšņi bremzē

## Aklās zonas sadursmes novēršanas palīgsistēma (Blind-Spot Collision-Avoidance Assist — BCA) (ja ir aprīkojumā)

Aklās zonas sadursmes novēršanas palīgsistēma paredzēta, lai palīdzētu atpazīt un uzraudzīt transportlīdzekļus, kas tuvojas automobilim vadītāja aklajā zonā, un brīdināt vadītāju par iespējamu sadursmi, izmantojot brīdinājuma ziņojumu un brīdinājuma skaņas signālu.

Turklāt, ja pastāv sadursmes risks, mainot joslas vai priekšgaitā izbraucot no stāvvietas, aklās zonas sadursmes novēršanas palīgsistēma palīdz novērst sadursmi, aktivizējot bremzes.



Aklās zonas sadursmes novēršanas palīgsistēma palīdz atpazīt un informēt vadītāju par to, ka aklajā punktā atrodas transportlīdzeklis.

### ⚠ UZMANĪBU

Atpazīšanas diapazons var atšķirties atkarībā no jūsu transportlīdzekļa ātruma. Taču arī tad, ja aklajā zonā atrodas transportlīdzeklis, sistēma var jūs nebrīdināt, ja braucat ar lielu ātrumu.

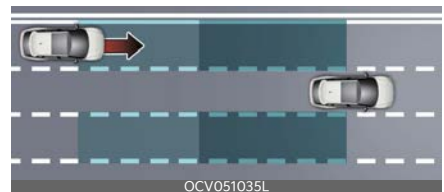

Aklās zonas sadursmes novēršanas palīgsistēma palīdz atpazīt un informēt

vadītāju, ka no aklās zonas lielā ātrumā tuvojas transportlīdzeklis.

### ⚠ UZMANĪBU

Brīdinājuma laiks var atšķirties atkarībā no transportlīdzekļa ātruma, kas tuvojas.



Ja, mainot joslas un atpazīstot priekšā esošo joslu, aklās zonas sadursmes novēršanas palīgsistēma konstatē, ka pastāv sadursmes risks ar transportlīdzekli, kas tuvojas aklajā zonā, tā palīdzēs novērst sadursmi, aktivizējot bremzes.



Ja, priekšgaitā izbraucot no stāvvietas, aklās zonas sadursmes novēršanas palīgsistēma konstatē, ka pastāv sadursmes risks ar transportlīdzekli, kas tuvojas aklajā zonā, sistēma palīdzēs novērst sadursmi, aktivizējot bremzes.

## Atpazīšanas sensors

Priekšējā skata kamera



Aizmugurējais stūra radars



Atpazīšanas sensoru konkrēto atrašanās vietu skatiet iepriekš sniegtajā attēlā.

### ⚠ UZMANĪBU

Lai saglabātu uztveršanas sensora optimālo veiktspēju, izpildiet tālāk norādītos drošības pasākumus.

- Nekādā gadījumā neizjauciet aizmugurējā stūra radaru vai radara kopu un nepakļaujiet to triecieniem.
- Ja uz aizmugurējā stūra radara vai tā tuvumā notiek trieciens, kaut arī panelī neparādās brīdinājuma ziņojums, aklā punkta sadursmes drošības sistēma var nedarboties pareizi. Nogādājiet transportlīdzekli pārbaudei profesionālā darbnīcā. Kia iesaka apmeklēt pilnvarotu Kia izplatītāju/servisa partneri.
- Ja aizmugurējie stūra radari ir nomainīti vai remontēti, nogādājiet transportlīdzekli uz pārbaudi profesionālā darbnīcā. Kia iesaka apmeklēt pilnvarotu Kia izplatītāju/servisa partneri.
- Aizmugurējā bufera labošanai aizmugurējā stūra radara atrašanās vietas tuvumā izmantojiet tikai oriģinālās detaļas.
- Nenovietojiet numura zīmes rāmi vai priekšmetus, piemēram, bufera uzlīmi, plēvi vai bufera aizsargu aizmugurējā stūra radara tuvumā.
- Aklās zonas sadursmes novēršanas palīgsistēma var nedarboties pareizi, ja ir nomainīts buferis vai ja aizmugu-

rējā stūra radara tuvumā ir radušies bojājumi vai uzklāta krāsa.

- Ja ir uzstādīta piekabe, kravas kaste vai cits aprīkojums, tas var negatīvi ietekmēt aizmugurējā stūra radara efektivitāti vai arī sistēma var nedarboties.

Plašāku informāciju par priekšējā skata kameras piesardzības pasākumiem skatiet "Priekšējās sadursmes novēršanas palīgsistēma (FCA) (ja ir aprīkojumā)" lapā 6-38.

## Aklās zonas sadursmes novēršanas palīgsistēmas iestatījumi

### Iestatījumu funkcijas

### Aklās zonas drošība

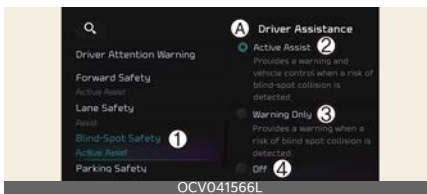

A: Palīdzība vadītājam

- 1 Aklās zonas drošība
- 2 Aktīvā palīdzība
- 3 Tikai brīdinājums
- 4 Izslēgts

Lai iestatītu katras funkcijas izmantošanu, dzinējam esot ieslēgtam, informācijas un izklaides sistēmas ekrānā izvēlieties vai atceliet izvēli sadaļai **Iestatījumi** → **Transportlīdzeklis** → **Palīdzība vadītājam** → **Aklās zonas drošība**.

- **„Active Assistance” (Aktīvā palīgsistēma):** atkarībā no sadursmes riska līmeņa aklās zonas sadursmes novēršanas palīgsistēma brīdinās vadītāju

ar brīdinājuma ziņojumu, skaņas brīdinājumu, stūres rata vibrāciju, un tiks aktivizēta bremzēšanas palīgsistēma.

- **„Warning only” (Tikai brīdinājums):** atkarībā no sadursmes riska līmeņa aklās zonas sadursmes novēršanas palīgsistēma brīdinās vadītāju ar brīdinājuma paziņojumu, skaņas brīdinājumu un stūres rata vibrāciju. Bremzēšanas palīdzība netiek sniegta.
- **„Off” (izslēgts):** aklās zonas sadursmes novēršanas palīgsistēma izslēgta.

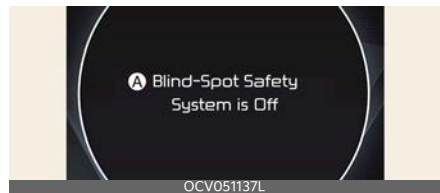

A: Aklās zonas drošības sistēma ir izslēgta

Kad dzinējs tiek no jauna iedarbināts, ja aklās zonas sadursmes novēršanas palīgsistēma ir izslēgta, panelī parādās ziņojums **„Blind-Spot Safety System is Off” (Aklās zonas drošības sistēma ir izslēgta)**.

Ja maināt iestatījumu no **„Off” (izslēgts)** uz **„Active Assist” (Aktīvā palīgsistēma)** vai **„Warning only” (Tikai brīdinājums)**, uz ārējā atpakaļskata spoguļa trīs sekundes mirgo brīdinājuma lampiņa.

Turklāt, ja transportlīdzeklis ir iedarbināts, ja aklās zonas sadursmes novēršanas palīgsistēma ir iestatīta uz **Aktīvā palīgsistēma** vai **Tikai brīdinājums**, uz ārējā atpakaļskata spoguļa trīs sekundes mirgo brīdinājuma lampiņa.

## ⚠ BRĪDINĀJUMS

- Ja ir atlasīts „Warning Only” (Tikai brīdinājums), bremsēšanas palīgsistēma netiek izmantota.
- Ja ir atlasīts „Off” (izslēgts), vadītājam vienmēr jāapzinās apkārt notiekošais un jābrauc uzmanīgi.

## \* PIEZĪME

Ja dzinēju iedarbina atkārtoti, aklās zonas sadursmes novēršanas palīgsistēma saglabā iepriekšējo iestatījumu.

## Brīdinājuma laiks

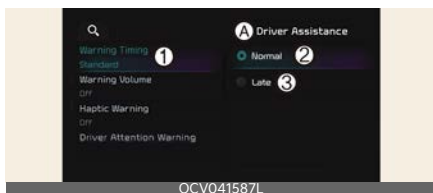

A: Palīdzība vadītājam

### 1 Brīdinājuma laiks

### 2 Normāls

### 3 Late (vēls):

Lai mainītu aklās zonas sadursmes novēršanas palīgsistēmas sākotnējā brīdinājuma aktivizācijas laiku, dzinējam esot ieslēgtam, informācijas un izklaides sistēmas ekrānā izvēlieties **iestatījumi** → **Transportlīdzeklis** → **Palīdzība vadītājam** → **Brīdinājuma laiks**.

Lai izvēlētos Brīdinājuma laiku **Normāls** vai **Vēls**.

- **Normāls:** izmantojiet normālos braukšanas apstākļos. Ja funkcija darbojas pārāk jūtīgi, iestatiet brīdinājuma laiku uz **vēls**.
- **Vēls:** brīdinājuma laiks būs vēls

## Brīdinājuma skaļums



A: Palīdzība vadītājam

### 1 Brīdinājuma skaļums

### 2 Augsta

### 3 Vidēja

### 4 Zema

### 5 Izslēgts

Lai mainītu aklās zonas novēršanas palīgsistēmas brīdinājuma skaļumu uz **augsts**, **vidējs**, **zems** vai **izslēgts**, dzinējam esot ieslēgtam, informācijas un izklaides sistēmas ekrānā izvēlieties **iestatījumi** → **Transportlīdzeklis** → **Palīdzība vadītājam** → **Brīdinājuma skaļums**.

Tomēr, ja brīdinājumu skaļums ir izslēgts, stūres rata vibrācijas funkcija tiks ieslēgta, ja vien tā iepriekš tikusi izslēgta.

Ja maināt brīdinājuma skaļumu, var mainīties arī citu vadītāja palīdzības sistēmu brīdinājuma signālu skaļums.

## ⚠ UZMANĪBU

- Brīdinājuma laika un brīdinājuma skaļuma iestatījums attiecas uz visām aklā punkta sadursmes novēršanas palīgsistēmas funkcijām.
- Arī tad, ja ir atlasīts **normāls** brīdinājuma laiks, ja transportlīdzekļi tuvojās ar lielu ātrumu, var šķist, ka sākotnējā brīdinājuma aktivizēšana ir novēlota.
- Izvēlieties **vēlu** brīdinājuma laiku, ja satiksme nav intensīva un braukšanas ātrums ir neliels.

## Aklās zonas sadursmes novēršanas palīgsistēmas darbība

### Brīdinājums un vadība

#### Transportlīdzekļu atpazīšana



- Uz ārējā atpakaļskata spoguļa un iznirstošā displeja (ja ir aprīkojumā) iedegsies brīdinājuma lampiņa.

Aklās zonas sadursmes novēršanas palīgsistēma darbosies šādos apstākļos:

- Transportlīdzekļa ātrums: virs 20 km/h (12 jūdzes/h)
- Transportlīdzekļa ātrums aklajā zonā: virs 10 km/h (7 jūdzes/h)

#### Sadursmes brīdinājums

Sadursmes brīdinājums darbosies, kad tiks ieslēgts pagrieziena signāls, lai nomainītu joslu transportlīdzekļa virzienā aklajā zonā.

- Ja iestatījumu izvēlnē ir atlasīts „**Warning Only**” (Tikai brīdinājums), sadursmes brīdinājums darbosies, kad jūsu transportlīdzeklis tuvosies joslai un aklajā zonā tiks konstatēts transportlīdzeklis.
- Lai brīdinātu vadītāju par sadursmi, mirgo brīdinājuma lampiņa uz sāna spoguļa un acu līmeņa ekrānā (ja ir aprīkots). Tajā pašā laikā atskanēs brīdinājuma signāls un vibrēs stūre.
- Kad pagrieziena signāls tiek izslēgts vai jūs izbraucat no joslas, sadursmes brīdinājums tiek atcelts un sistēma

atgriežas transportlīdzekļu atpazīšanas stāvoklī.

### ▲ BRĪDINĀJUMS

- Aizmugurējā stūra radara atpazīšanas diapazonu nosaka standarta ceļa platums, tāpēc uz šaura ceļa sistēma var atpazīt citus transportlīdzekļus blakus joslā un jūs par tiem brīdināt. Turpretim uz plata ceļa sistēma var nespēt atpazīt transportlīdzekli, kas brauc blakus joslā, un var jūs par to nebrīdināt.
- Kad deg brīdinājuma mirgojošā lampiņa, sadursmes brīdinājums ar pagrieziena signālu nedarbojas.

### \* PIEZĪME

Ja vadītāja sēdekļis atrodas kreisajā pusē, sadursmes brīdinājums var tikt sniegts, kad veicat kreiso pagrieziena. Ja vadītāja sēdekļis atrodas labajā pusē, sadursmes brīdinājums var tikt sniegts, kad veicat labo pagrieziena. Saglabājiet atbilstošu attālumu no joslā esošajiem transportlīdzekļiem.

6

#### Sadursmes novēršanas palīgs (braucot)



#### A: Avārijas bremsēšana

- Lai brīdinātu vadītāju par sadursmi, mirgo brīdinājuma lampiņa uz sāna spoguļa un panelī parādās brīdinājuma ziņojums. Vienlaikus atskan brīdinājuma signāls un mirgo

brīdinājuma lampiņa acu līmeņa ekrānā (ja ir aprīkots), un vibrē stūre. Tā palīdz kontrolēt bremzēšanu, lai palīdzētu izvairīties no sadursmes ar aklajā zonā esošo transportlīdzekli.

- Sadursmes novēršanas palīgsistēma darbosies tālāk aprakstītajos apstākļos.
  - Jūsu transportlīdzekļa ātrums: 60-200 km/h (40-120 jūdzes/h)
  - Konstatēti abi joslu braukšanas joslas apzīmējumi.

### **⚠ BRĪDINĀJUMS**

- Sadursmes novēršanas palīgs tiek atcelts turpmāk aprakstītajos apstākļos.
  - Transportlīdzeklis pāriet nākamajā joslā ar noteiktu distanci
  - Transportlīdzeklis ir tālu no sadursmes riska
  - Stūre tiek asi pagriezta
  - Ir nospiests bremžu pedālis
  - Darbojas priekšējās sadursmes novēršanas palīgs
- Pēc aklās zonas sadursmes novēršanas palīgsistēmas darbības vai joslas maiņas jums jāiebrauc joslas centrā. Funkcija nedarbojas, ja automobilis niebrauc joslas centrā.

## Sadursmes novēršanas palīgs (uzsākot braukšanu)



### A: Avārijas bremzēšana

- Lai brīdinātu vadītāju par sadursmi, uz ārējā atpakaļskata spoguļa mirgos brīdinājuma lampiņa, un panelī parādīsies brīdinājuma ziņojums. Vienlaikus atskan brīdinājuma signāls un mirgo brīdinājuma lampiņa acu līmeņa ekrānā (ja ir aprīkots), un vibrē stūre.
- Aklās zonas sadursmes novēršanas palīgsistēma darbosies, ja jūsu transportlīdzekļa ātrums būs mazāks par 3 km/h (2 jūdzes/h) un aklajā zonā esošā transportlīdzekļa ātrums pārsniegs 5 km/h (3 jūdzes/h).
- Notiek avārijas bremzēšanas palīdzība, lai palīdzētu novērst sadursmi ar transportlīdzekli, kas atrodas aklajā zonā.



### A: Brauciet uzmanīgi

Kad transportlīdzeklis ir apturēts avārijas bremzēšanas rezultātā, panelī tiek rādīts brīdinājuma ziņojums. Jūsu drošības labad vadītājam nekavējoties jānospiež bremžu pedālis un jāapskata apkārtne.

- Pēc transportlīdzekļa apturēšanas ar avārijas bremzēšanu bremžu vadība tiek pārtraukta nekavējoties uz aptuveni 2 sekundēm.

### **⚠ BRĪDINĀJUMS**

Izmantojot aklās zonas sadursmes novēršanas palīgsistēmu, veiciet šādus drošības pasākumus:

- Savas drošības dēļ pēc transportlīdzekļa novietošanas drošā vietā nomainiet aklās zonas drošības sistēmas iestatījumus.



- Ja tiek attēlots jebkuras citas sistēmas brīdinājuma ziņojums vai skan brīdinājuma signāls, aklās zonas sadursmes novēršanas palīgsistēmas brīdinājuma ziņojumu var neattēlot, un brīdinājuma signāls var neatskaņēt.
- Ja apkārtne ir trokšņaina, jūs varat nesadzirdēt aklās zonas sadursmes novēršanas palīgsistēmas brīdinājuma signālu.
- Aklās zonas sadursmes novēršanas palīgsistēma var nedarboties, ja vadītājs nospiež bremžu pedāli, lai izvairītos no sadursmes.
- Aklās zonas sadursmes novēršanas palīgsistēmas darbības laikā funkcijas veiktā bremžu vadība tiks automātiski atcelta, kad vadītājs stipri nospiež akseleratora pedāli vai pagriež transportlīdzekļa stūri.
- Aklās zonas sadursmes novēršanas palīgsistēmas darbības laikā transportlīdzeklis var pēkšņi apstāties, traumējot pasažierus un izraisot nepiestiprinātu priekšmetu pārvietošanos. Vienmēr izmantojiet drošības jostu un nofiksējiet brīvi novietotus priekšmetus.
- Arī tad, ja pastāv kāda aklās zonas sadursmes novēršanas palīgsistēmas problēma, transportlīdzekļa pamata bremžu efektivitāte paliks nemainīga.
- Aklās zonas sadursmes novēršanas palīgsistēma nedarbojas visās situācijās vai nevar novērst visas sadursmes.
- Atkarībā no ceļa un braukšanas apstākļiem aklās zonas sadursmes novēršanas palīgsistēma var vadītāju brīdināt novēloti vai nebrīdināt vispār.
- Vadītājam vienmēr jākontrolē transportlīdzeklis. Nepaļaujieties tikai uz aklās zonas sadursmes novēršanas

palīgsistēmu. Uzturiet drošu bremzēšanas distanci, un, ja nepieciešams, nospiežiet bremžu pedāli, lai samazinātu braukšanas ātrumu vai apturētu transportlīdzekli.

## ⚠ BRĪDINĀJUMS

- Bremžu vadība var nedarboties pareizi atkarībā no ESC (elektroniskās stabilitātes vadības) statusa. Brīdinājums parādās tikai tālāk uzskaitītajos gadījumos.
  - Ir ieslēgta elektroniskā stabilitātes vadība (ESC) brīdinājuma lampiņa
  - ESC (elektroniskā stabilitātes vadība) ir iesaistīta citas funkcijas nodrošināšanā

## \* PIEZĪME

Attēli vai krāsas var tikt attēlotas atšķirīgi atkarībā no instrumentu paneļa specifikācijām vai tēmas.

## Aklās zonas sadursmes novēršanas palīgsistēmas darbības traucējumi un ierobežojumi

### Aklās zonas sadursmes novēršanas palīgsistēmas darbības kļūme

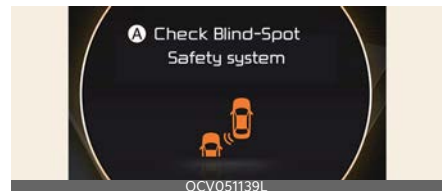

#### A: Pārbaudiet aklās zonas drošības sistēmu

Ja aklās zonas sadursmes novēršanas palīgsistēma nedarbojas pareizi, panelī uz vairākām sekundēm parādās brīdinājuma ziņojums, un iedegas galvenā ⚠

brīdinājuma lampiņa. Pārbaudiet aklās zonas sadursmes novēršanas palīgsistēmu profesionālā darbnīcā. Kia iesaka apmeklēt pilnvarotu Kia izplatītāju/servisa partneri.

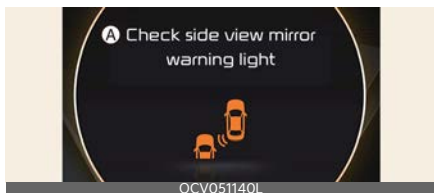

### A: Pārbaudiet ārējo atpakaļskata spoguļu brīdinājuma lampiņu

Ja ārējā atpakaļskata spoguļa brīdinājuma gaismas nedarbojas pareizi, panelī uz vairākām sekundēm parādās brīdinājuma ziņojums, un iedegas galvenā  brīdinājuma lampiņa. Pārbaudiet aklās zonas sadursmes novēršanas palīgsistēmu profesionālā darbnīcā. Kia iesaka apmeklēt pilnvarotu Kia izplatītāju/servisa partneri.

### Aklās zonas sadursmes novēršanas palīgsistēma atspējota

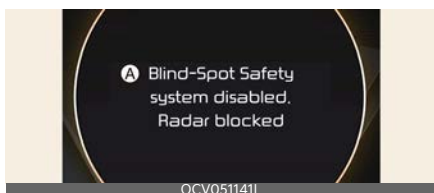

### A: Aklās zonas drošības sistēma deaktivizēta. Radar blocked (Bloķēts radars)

Kad aizmugurējo buferi ap aizmugurējā stūra radaru vai sensoru klāj svešķermeņi, piemēram, sniegs vai lietus, vai arī kad ir uzstādīta piekabe vai kravas kaste, var samazināties atpazīšanas spēja un tikt īslaicīgi ierobežota vai

atspējota aklās zonas sadursmes novēršanas palīgsistēma.

Tādā gadījumā panelī parādīsies brīdinājuma ziņojums. Tā nav darbības kļūme.

Aklās zonas sadursmes novēršanas palīgsistēma atsāk normālu darbību, kad šāds svešķermeņi, piekabe vai cits aprīkojums tiek noņemts un dzinējs tiek atkārtoti iedarbināts. Vienmēr turiet to tīru.

Ja aklās zonas sadursmes novēršanas palīgsistēma neatsāk normālu darbību, kad transportlīdzekļa aizmugurē tiek noņemta bagāža vai cits aprīkojums, vai svešķermeņi, pārbaudiet aklās zonas sadursmes novēršanas palīgsistēmu profesionālā darbnīcā. Kia iesaka apmeklēt pilnvarotu Kia izplatītāju/servisa partneri.

### BRĪDINĀJUMS

- Kaut arī brīdinājuma ziņojums vai brīdinājuma lampiņa panelī neparādās, aklās zonas sadursmes novēršanas palīgsistēma var nedarboties pareizi.
- Aklās zonas sadursmes novēršanas palīgsistēma var nedarboties pareizi zonā (piem., atklātā vietā), kurā uzreiz pēc dzinēja iedarbināšanas netiek konstatēts jebkāds priekšmets vai arī kur atpazīšanas sensoru uzreiz pēc dzinēja iedarbināšanas aizsedz svešķermeņi.

### UZMANĪBU

Izslēdziet aklās zonas sadursmes novēršanas palīgsistēmu, kad paredzēts uzstādīt piekabi, kravas kasti utt., vai noņemt piekabi, kravas kasti utt., lai izmantotu aklās zonas sadursmes novēršanas palīgsistēmu.

## Aklās zonas sadursmes novēršanas palīgsistēmas ierobežojumi

Aklās zonas sadursmes novēršanas palīgsistēma var nedarboties šādos apstākļos:

- Braucot sliktos laika apstākļos, piemēram, sniega vai spēcīga lietus utt. laikā
- Aizmugurējā stūra radaru nosedz sniegs, lietus, dubļi utt.
- Ap aizmugurējā stūra radaru ir augsta vai zema temperatūra
- Aizmugurējā stūra radaru aizsedz transportlīdzeklis vai stabs, sienas utt.
- Braucot pa lielceļa (vai automaģistrāles) rampu un caur posteni.
- Ceļa segums (vai apkārt esošā zeme) satur nenormāli augstu metāla komponentu saturu (piem., saistībā ar šosejas būvdarbiem).
- Transportlīdzekļa tuvumā ir nekustīgs priekšmets, piemēram, skaņas barjeras, margas, dubultās margas, sadalotās joslas, iebraukšanas barjeras, laternas, ceļa zīmes, tuneļi, sienas utt. (tostarp divkārtās konstrukcijas).
- Braucot pa šauru ceļu, gar kuru aug pāraugusi zāle vai koki
- Braucot plašās vietās, kurās ir maz transportlīdzekļu vai būvju (piem., tuksnesī, plavā, piepilsētā utt.)
- Braucot pa slapju ceļa virsmu, piemēram, cauri peļķei uz ceļa
- Otrs transportlīdzeklis brauc ļoti tuvu jūsu transportlīdzeklim, vai otrs transportlīdzeklis ļoti tuvu apdzen jūsu transportlīdzekli
- Otra transportlīdzekļa ātrums ir tik ātrs, ka tas jūsu transportlīdzekli apdzen ļoti īsā laikā
- Jūsu transportlīdzeklis apdzen otru transportlīdzekli
- Jūsu transportlīdzeklis maina joslas

- Jūsu transportlīdzeklis ir sācis kustību vienlaicīgi ar blakus esošo transportlīdzekli un paātrina kustību
- Transportlīdzeklis blakus joslā pārvietojas par vienu joslu tālāk no jums vai transportlīdzeklis divu joslu attālumā no jums pārvietojas uz blakus joslu
- Aizmugurējā stūra radara tuvumā ir uzstādīta piekabe vai kravas kaste
- Buferi ap aizmugurējā stūra radaru aizsedz priekšmeti, piemēram, bufera uzlīme, velosipēda statīvs utt.
- Bufera zonu ap aizmugurējā stūra radaru ietekmējis trieciens, noticis bojājums vai radars atrodas ārpus savas pozīcijas
- Transportlīdzeklis ir augstu vai zemu novietots smagas kravas, nenormāla riepu spiediena utt.

Aklās zonas sadursmes novēršanas palīgsistēma var nedarboties normāli vai darboties neparedzētā veidā, ja tiek atpazīti šādi priekšmeti:

- Tiek atpazīts motocikls vai velosipēds
- Tiek atpazīts transportlīdzeklis, piemēram, piekabe ar plakanu platformu
- Tiek atpazīts liela izmēra transportlīdzeklis, piemēram, autobuss vai kravas mašīna
- Tiek atpazīts kustīgs šķērslis, piemēram, gājējs, dzīvnieks, iepirkumu ratiņi vai bērnu ratiņi
- Tiek atpazīts zems transportlīdzeklis, piemēram, sporta automašīna

Bremzēšanas vadība var nedarboties šādos apstākļos:

- Transportlīdzeklis spēcīgi vibrē, braucot pa nelīdzenu ceļu vai pārbraucot aizbetonētu bedri
- Braucot uz slidenas virsmas, piemēram, pa sniegu, peļķi, ledu utt.

- Pārāk zems riepu spiediens vai bojāta riepa
- Bremzēm ir veiktas modifikācijas
- Automobilis strauji maina joslu

## \* PIEZĪME

Papildinformāciju par priekšējā skata kameras ierobežojumiem skatiet "Priekšējās sadursmes novēršanas palīgsistēma (FCA) (ja ir aprīkojumā)" lapā 6-38 un "Joslas ievērošanas palīgsistēma (Lane Keeping Assist — LKA) (ja ir aprīkojumā)" lapā 6-58.

## ⚠ BRĪDINĀJUMS

- Braucot pa līkumainu ceļu



Aklās zonas sadursmes novēršanas palīgsistēma var nedarboties pareizi, braucot pa līkumotu ceļu. Aklās zonas sadursmes novēršanas palīgsistēma var nepamanīt transportlīdzekli blakus joslā.

Braukšanas laikā vienmēr pievērsiet uzmanību ceļa un braukšanas apstākļiem.



Aklās zonas sadursmes novēršanas palīgsistēma var nedarboties pareizi, braucot pa līkumotu ceļu. Aklās zonas sadursmes novēršanas palīgsistēma

var pamanīt transportlīdzekli tajā pašā joslā.

Braukšanas laikā vienmēr pievērsiet uzmanību ceļa un braukšanas apstākļiem.

- Braukšana vietās, kur apvienojas/sadalās ceļi



Aklās zonas sadursmes novēršanas palīgsistēma var nedarboties pareizi, braucot vietās, kur ceļš savienojas vai sadalās. Aklās zonas sadursmes novēršanas palīgsistēma var nepamanīt transportlīdzekli blakus joslā.

Braucot vietās, kur ceļš savienojas vai sadalās, vienmēr pievērsiet uzmanību ceļa un braukšanas apstākļiem.

- Braukšana pa nogāzi

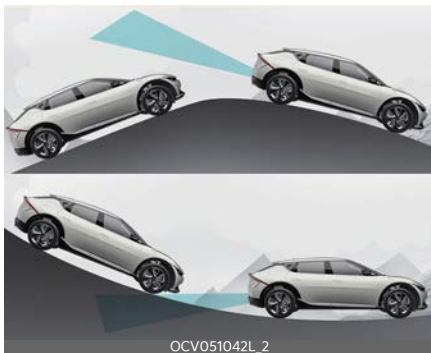

Aklās zonas sadursmes novēršanas palīgsistēma var nedarboties pareizi, braucot pa ceļu ar nogāzi. Sistēma var nespēt noteikt transportlīdzekli blakus joslā vai var nepareizi atpazīt zemi vai būvi.

Braukšanas laikā vienmēr pievērsiet uzmanību ceļa un braukšanas apstākļiem.

- Braukšana vietās, kur atšķiras joslu augstums



Aklās zonas sadursmes novēršanas palīgsistēma var nedarboties pareizi, braucot vietās, kur atšķiras joslu augstums. Aklās zonas sadursmes novēršanas palīgsistēma var nepamanīt transportlīdzekļi uz ceļa, kur atšķiras joslu augstumi.

Braukšanas laikā vienmēr pievērsiet uzmanību ceļa un braukšanas apstākļiem.

### ▲ BRĪDINĀJUMS

- Kad velkat piekabi vai citu transportlīdzekļi, noteikti izslēdziet aklās zonas sadursmes novēršanas palīgsistēmu.
- Aklās zonas sadursmes novēršanas palīgsistēma var nedarboties pareizi, ja tās darbību ietekmē spēcīgi elektromagnētiski viļņi.
- Aklās zonas sadursmes novēršanas palīgsistēma var nedarboties aptuveni 15 sekundes pēc transportlīdzekļa iedarbināšanas vai arī priekšējā skata kameras vai aizmugurējo stūru radaru inicializēšanas.

## Drošas izkāpšanas brīdinājuma (Safe Exit Warning — SEW) sistēma (ja ir aprīkojumā)



Ja tiek atpazīts transportlīdzeklis, kas tuvojas automobilim pēc tā apstāšanās, tiklīdz pasažieris atver durvis, drošas izkāpšanas brīdinājuma sistēma brīdina vadītāju, izmantojot brīdinājuma ziņojumu un skaņas brīdinājumu, lai palīdzētu novērst sadursmi.

### ▲ UZMANĪBU

Brīdinājuma laiks var atšķirties atkarībā no transportlīdzekļa ātruma, kas tuvojas.

6

## Atpazīšanas sensors

Aizmugurējais stūra radars



Atpazīšanas sensoru konkrēto atrašanās vietu skatiet iepriekš sniegtajā attēlā.

### ▲ UZMANĪBU

Plašāku informāciju par aizmugurējā stūra radaru piesardzības pasākumiem skatiet "Aklās zonas sadursmes novēršanas palīgsistēma (Blind-Spot Collision-

Avoidance Assist — BCA) (ja ir aprīkojumā)" lapā 6-63.

## Drošas izkāpšanas brīdinājuma sistēmas iestatījumi

### Iestatījumu funkcijas

## SEW (Safe Exit Warning (Drošas izkāpšanas brīdinājuma sistēma))

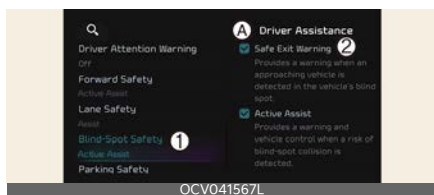

### A: Palīdzība vadītājam

#### 1 Aklās zonas drošība

#### 2 SEW (Safe Exit Warning (Drošas izkāpšanas brīdinājuma sistēma))

Lai ieslēgtu drošas izkāpšanas brīdinājuma sistēmu, kad dzinējs ieslēgts, informācijas un izklaides sistēmas ekrānā izvēlieties **iestatījumi** → **Transportlīdzeklis** → **Palīdzība vadītājam** → **Aklās zonas drošība** → **SEW (Drošas izkāpšanas brīdinājuma sistēma)**, un noņemiet atslasi, lai funkciju izslēgtu.

## ⚠ BRĪDINĀJUMS

Vadītājam vienmēr jāapzinās, ka var notikt negaidītas un pēkšņas situācijas. Ja **SEW (Drošas izkāpšanas brīdinājuma sistēma)** nav izvēlēta, drošas izkāpšanas brīdinājuma sistēma jums nevar palīdzēt.

## \* PIEZĪME

Ja dzinēju iedarbina atkārtoti, drošas izkāpšanas brīdinājuma sistēma saglabā iepriekšējo iestatījumu.

## Brīdinājuma skaļums

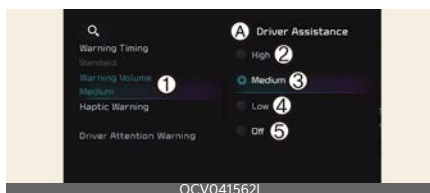

### A: Palīdzība vadītājam

#### 1 Brīdinājuma skaļums

#### 2 Augsta

#### 3 Vidēja

#### 4 Zema

#### 5 Izslēgts

Lai mainītu drošas izkāpšanas brīdinājuma sistēmas brīdinājuma signāla skaļumu uz **augsts**, **vidējs**, **zems** vai **izslēgts**, dzinējam esot ieslēgtam, informācijas un izklaides sistēmas ekrānā izvēlieties **iestatījumi** → **Transportlīdzeklis** → **Palīdzība vadītājam** → **Brīdinājuma skaļums**.

Tomēr pat tad, ja būs izvēlēts „Off” (**izslēgts**), drošas izkāpšanas brīdinājuma sistēmas signāla skaļums nebūs izslēgts, bet signāla skaļums būs **zems**.

Ja maināt brīdinājuma skaļumu, var mainīties arī citu vadītāja palīdzības sistēmu brīdinājuma signālu skaļums.

## ⚠ UZMANĪBU

Brīdinājuma signāla skaļuma iestatījums attiecas uz visām drošas izkāpšanas brīdinājuma sistēmas funkcijām.

## Drošas izkāpšanas brīdinājuma sistēmas darbība

### Brīdinājums

Drošas izkāpšanas brīdinājuma palīgsistēma brīdina par šādām darbībām.

## Sadursmes brīdinājums, izkāpjot no transportlīdzekļa



### A: „Watch for traffic” (Uzmanieties no satiksmes)

- Uz sānu spoguļa mirgo brīdinājuma lampiņa, un panelī parādās brīdinājuma ziņojums, kā arī skan skaņas brīdinājuma signāls.
- Drošas izkāpšanas brīdinājuma palīgsistēma brīdina šādos apstākļos:
  - Jūsu transportlīdzekļa ātrums: zem 3 km/h (2 jūdzes/h)
  - Transportlīdzekļa, kas tuvojas no aizmugures, ātrums pārsniedz 6 km/h (4 jūdzes/h)

### **▲ BRĪDINĀJUMS**

Izmantojot drošas izkāpšanas brīdinājuma sistēmu, ievērojiet tālāk norādītos drošības pasākumus:

- Savas drošības dēļ mainiet iestatījumus pēc transportlīdzekļa novietošanas drošā vietā.
- Ja tiek rādīts citas funkcijas brīdinājuma ziņojums vai skan citas funkcijas brīdinājuma signāls, drošas izkāpšanas brīdinājuma sistēmas brīdinājuma ziņojumu var neattēlot un brīdinājuma signālu var neģenerēt.

- Ja apkārtnē ir trokšņaina, jūs varat nesadzirdēt drošas izkāpšanas brīdinājuma sistēmas signālu.
- Drošas izkāpšanas palīgsistēma nedarbojas visās situācijās un nevar novērst visas sadursmes.
- Drošas izkāpšanas brīdinājuma sistēma var vadītāju brīdināt par vēlu vai vispār nebrīdināt atkarībā no braukšanas apstākļiem. Vienmēr pārbaudiet transportlīdzekļa apkārtni.
- Autovadītājs un pasažieris ir atbildīgi par negadījumiem, kas notiek, kāpjot ārā no transportlīdzekļa. Vienmēr pārbaudiet zonu ap transportlīdzekli, pirms izkāpjat no tā.
- Drošas izkāpšanas brīdinājums nedarbojas, ja ir problēmas ar aklās zonas sadursmes novēršanas palīgsistēmas darbību.
- Aklās zonas sadursmes novēršanas palīgsistēmas brīdinājuma ziņojums parādīsies, kad:
  - Aklās zonas sadursmes novēršanas palīgsistēmas sensors vai zona ap sensoru ir nefira vai aizsegta
  - Aklās zonas sadursmes novēršanas palīgsistēma nebrīdina pasažierus vai bez vajadzības brīdina pasažierus

### **\* PIEZĪME**

- Pēc dzinēja izslēgšanas drošas izkāpšanas brīdinājuma sistēma darbojas 3 minūtes, taču tā nekavējoties izslēdzas, kad tiek aizslēgtas durvis.
- Attēli vai krāsas var tikt attēlotas atšķirīgi atkarībā no instrumentu paneļa specifikācijām vai tēmas.



## Drošas izkāpšanas brīdinājuma sistēmas darbības kļūmes un ierobežojumi

### Drošas izkāpšanas brīdinājuma sistēmas darbības kļūmes

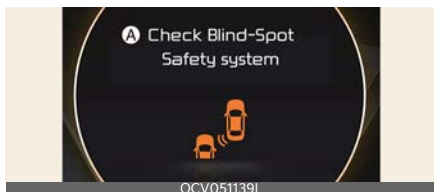

#### A: Pārbaudiet aklās zonas drošības sistēmu

Kad drošas izkāpšanas brīdinājuma sistēma nedarbojas pareizi, panelī parādās brīdinājuma ziņojums, un iedegas galvenā (▲) brīdinājuma lampiņa. Nodrošīniet drošas izkāpšanas brīdinājuma sistēmas pārbaudi profesionālā darbnīcā. Kia iesaka apmeklēt pilnvarotu Kia izplatītāju/servisa partneri.

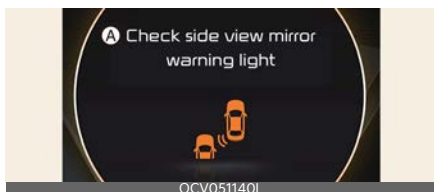

#### A: Pārbaudiet ārējo atpakaļskata spoguļu brīdinājuma lampiņu

Ja ārējā atpakaļskata spoguļa brīdinājuma lampiņa nedarbojas pareizi, panelī uz vairākām sekundēm parādās brīdinājuma ziņojums, un iedegas galvenā ▲brīdinājuma lampiņa. Nodrošīniet drošas izkāpšanas brīdinājuma sistēmas pārbaudi profesionālā darbnīcā. Kia iesaka apmeklēt pilnvarotu Kia izplatītāju/servisa partneri.

## Drošas izkāpšanas brīdinājums deaktivizēts

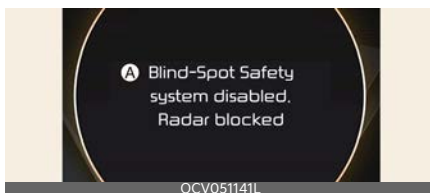

#### A: Aklās zonas drošības sistēma deaktivizēta. Radar blocked (Bloķēts radars)

Kad aizmugurējo buferi ap aizmugurējā stūra radaru vai sensoru klāj nepiederīgs materiāls, piemēram, sniegs vai lietus, vai arī, ja ir aprīkots piekabe vai kravas kaste, tas var samazināt atpazīšanas spēju un īslaicīgi ierobežot vai atspējot drošas izkāpšanas brīdinājuma sistēmu.

Ja tā notiek, panelī parādās brīdinājuma ziņojums „**Blind-Spot Safety system disabled. Radar blocked**” (Aklās zonas drošības sistēma ir atspējota. Radars ir bloķēts).

Drošas izkāpšanas brīdinājuma sistēma darbosies pareizi, kad šāds svešķermenis vai piekabe utt. tiks noņemta un dzinējs tiks atkārtoti iedarbināts.

Ja drošas izkāpšanas brīdinājuma sistēma pēc traucēkļu noņemšanas nedarbojas pareizi, Kia iesaka apmeklēt pilnvarotu Kia izplatītāju/servisa partneri.

### ▲ BRĪDINĀJUMS

- Kaut arī panelī neparādās brīdinājuma ziņojums, drošas izkāpšanas brīdinājuma sistēma var nedarboties pareizi.
- Drošas izkāpšanas brīdinājuma sistēma var nedarboties pareizi zonā (piemēram, atklātā vietā), kurā uzreiz pēc dzinēja iedarbināšanas netiek konstatēts nekāds priekšmets, vai arī gadījumā, ja atpazīšanas sensoru



uzreiz pēc dzinēja iedarbināšanas nosprosto ārējs elements.

### ▲ UZMANĪBU

Izslēdziet drošās izkāpšanas brīdinājuma sistēmu, lai uzstādītu piekabi, kravas kasti utt. vai noņemiet piekabi, kravas kasti utt., lai izmantotu drošās izkāpšanas brīdinājuma sistēmu.

### Drošās izkāpšanas brīdinājuma sistēmas darbības ierobežojumi

Drošās izkāpšanas brīdinājuma sistēma var nedarboties pareizi vai darboties neparedzētā veidā, ja ir ieslēgts šāds brīdinājums:

- Izkāpjot no transportlīdzekļa vietā ar pāraugušu zāli vai kokiem
- Izkāpjot no transportlīdzekļa uz slapja ceļa
- Transportlīdzeklis tuvojas ļoti ātri vai ļoti lēni

### \* PIEZĪME

Plašāku informāciju par aizmugurējā stūra radaru piesardzības pasākumiem skatiet "Aklās zonas sadursmes novēršanas palīgsistēma (Blind-Spot Collision-Avoidance Assist — BCA) (ja ir aprīkojumā)" lapā 6-63.

### ▲ BRĪDINĀJUMS

- Drošās izkāpšanas brīdinājuma sistēma var nedarboties pareizi, ja tās darbību ietekmē spēcīgi elektromagnētiski viļņi.
- Drošās izkāpšanas brīdinājuma sistēma var nedarboties 3 sekundes pēc transportlīdzekļa iedarbināšanas vai aizmugurējo stūra radaru inicializēšanas

## Drošās izkāpšanas palīgsistēma (Safe Exit Assist — SEA) (ja ir aprīkojumā)



Ja tiek atpazīts transportlīdzeklis, kas tuvojas automobilim pēc tā apstāšanās, tiklīdz pasažieris atver durvis, drošās izkāpšanas palīgsistēma brīdina vadītāju, izmantojot brīdinājuma ziņojumu un skaņas brīdinājumu, lai palīdzētu novērst sadursmi.



Turklāt, ja elektroniskā bērnu drošības slēdža poga atrodas pozīcijā LOCK (bloķēts) un tiek atpazīts transportlīdzeklis, kas tuvojas no aizmugures, elektroniskā bērnu drošības slēdža poga neatbloķējas pat tad, ja vadītājs nospiež pogu, lai novērstu aizmugurējo durvju atvēršanos.

### ▲ UZMANĪBU

Brīdinājuma laiks var atšķirties atkarībā no transportlīdzekļa ātruma, kas tuvojas.

## Atpazīšanas sensors

Aizmugurējais stūra radars



OCV051025L

Atpazīšanas sensoru konkrēto atrašanās vietu skatiet iepriekš sniegtajā attēlā.

### ⚠ UZMANĪBU

Plašāku informāciju par aizmugurējā stūra radaru piesardzības pasākumiem skatiet "Aklās zonas sadursmes novēršanas palīgsistēma (Blind-Spot Collision-Avoidance Assist — BCA) (ja ir aprīkojumā)" lapā 6-63.

## Drošas izkāpšanas palīgsistēmas iestatījumi

### Iestatījumu funkcijas

### SEA (Safe Exit Assist — Drošas izkāpšanas palīgsistēma)

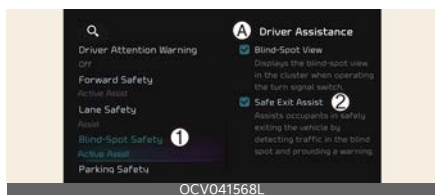

OCV041568L

#### A: Palīdzība vadītājam

##### 1 Aklās zonas drošība

##### 2 SEA (Safe Exit Assist — Drošas izkāpšanas palīgsistēma)

Lai ieslēgtu drošas izkāpšanas palīgsistēmu, kad dzinējs ieslēgts, informācijas un izklaides sistēmas ekrānā izvēlieties **lestatījumi** → **Transportlīdzeklis** → **Palīdzība vadītājam** → **Aklās zonas**

**drošība** → **SEA (Drošas izkāpšanas palīgsistēma)**, un noņemiet atlasī, lai drošas izkāpšanas palīgsistēmu izslēgtu.

### ⚠ BRĪDINĀJUMS

Vadītājam vienmēr jāapzinās, ka var notikt negaidītas un pēkšņas situācijas. Ja **SEA (drošas izkāpšanas palīgsistēma)** nav atlasīta, drošas izkāpšanas palīgsistēma jums nevar palīdzēt.

### \* PIEZĪME

Ja dzinēju iedarbina atkārtoti, drošas izkāpšanas brīdinājuma sistēma saglabā iepriekšējo iestatījumu.

## Brīdinājuma skaļums



OCV041562L

#### A: Palīdzība vadītājam

##### 1 Brīdinājuma skaļums

##### 2 Augsta

##### 3 Vidēja

##### 4 Zema

##### 5 Izslēgts

Lai mainītu drošas izkāpšanas palīgsistēmas brīdinājuma signāla skaļumu uz **augsts**, **vidējs**, **zems** vai **izslēgts**, dzinējam esot ieslēgtam, informācijas un izklaides sistēmas ekrānā izvēlieties **lestatījumi** → **Transportlīdzeklis** → **Palīdzība vadītājam** → **Brīdinājuma skaļums**.

Tomēr pat tad, ja būs izvēlēts „Off” (**izslēgts**), drošas izkāpšanas palīgsistēmas brīdinājuma skaļums nebūs izslēgts, bet būs **zems**.

Ja maināt brīdinājuma skaļumu, var mainīties arī citu vadītāja palīdzības sistēmu brīdinājuma signālu skaļums.

### ⚠ UZMANĪBU

Brīdinājuma signāla skaļuma iestatījums attiecas uz visām drošās izkāpšanas palīgsistēmas funkcijām.

## „Safe Exit Assist” (Drošās izkāpšanas palīgsistēmas) darbība

### Brīdinājums un vadība

Drošās izkāpšanas palīgsistēma brīdina un kontrolē, veicot šādas darbības.

### Sadursmes brīdinājums, izkāpjot no transportlīdzekļa



### A: „Watch for traffic” (Uzmanieties no satiksmes)

- Uz sānu spoguļa mirgo brīdinājuma lampiņa, un panelī parādās brīdinājuma ziņojums, kā arī skan skaņas brīdinājuma signāls.
- Drošās izkāpšanas palīgsistēma brīdina šādos apstākļos:
  - Jūsu transportlīdzekļa ātrums: zem 3 km/h (2 jūdzes/h)

- Transportlīdzekļa, kas tuvojas no aizmugures, ātrums pārsniedz 6 km/h (4 jūdzes/h)

## Drošās izkāpšanas palīgsistēmas sasaiste ar elektronisko bērnu drošības slēdzi

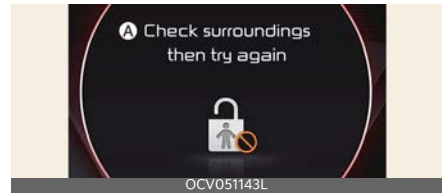

### A: „Check surroundings then try again” (Pārbaudiet apkārtni un mēģiniet vēlreiz)

- Ja darbojas elektriskais bērnu drošības slēdzis un tiek konstatēts, ka no aizmugures tuvojas transportlīdzeklis, aizmugurējās durvis nevar atslēgt, pat ja vadītājs mēģina atslēgt aizmugurējās durvis ar elektronisko bērnu drošības slēdža pogu. Uz ārējā atpakaļskata spoguļa mirgo brīdinājuma lampiņa, un panelī parādās brīdinājuma ziņojums.
- Drošās izkāpšanas palīgsistēma brīdina šādos apstākļos:
  - Jūsu transportlīdzekļa ātrums: zem 3 km/h (2 jūdzes/h)
  - Transportlīdzekļa, kas tuvojas no aizmugures, ātrums pārsniedz 6 km/h (4 jūdzes/h)

### ⚠ UZMANĪBU

Ja vadītājs atkārtoti nospiež elektroniskā bērnu drošības slēdža pogu (🔒) 10 sekunžu laikā pēc brīdinājuma ziņojuma parādīšanās, drošās izkāpšanas palīgsistēma pieņem, ka vadītājs ir atslēdzis durvis, un durvis atvērsies pat, ja jūsu transportlīdzeklī tuvosies citi trans-

portlīdzekļi. Elektroniskais bērnu drošības slēdzis izslēdzas (pogas indikators izslēgts). Pirms elektroniskā bērnu drošības slēdža pogas izslēgšanas vienmēr pārbaudiet apkārtni.

### \* PIEZĪME

Ja aizmugurējās durvis tiek atvērtas no ārpuses, tās būs atveramas neatkarīgi no Drošas izkāpšanas palīgsistēmas darbības.

### ⚠ BRĪDINĀJUMS

Izmantojot drošas izkāpšanas palīgsistēmu, jāīsteno tālāk minētie drošības pasākumi.

- Savas drošības dēļ mainiet iestatījumus pēc transportlīdzekļa novietošanas drošā vietā.
- Ja tiek rādīts citas funkcijas brīdinājuma ziņojums vai skan citas funkcijas brīdinājuma signāls, drošas izkāpšanas palīgsistēmas brīdinājuma ziņojumu var neattēlot un brīdinājuma signālu var neģenerēt.
- Ja apkārtnē ir trokšņaina, jūs varat nesadzirdēt drošas izkāpšanas palīgsistēmas brīdinājuma signālu.
- Drošas izkāpšanas palīgsistēma nedarbojas visās situācijās un nevar novērst visas sadursmes.
- Drošas izkāpšanas palīgsistēma var vadītāju brīdināt par vēlu vai vispār nebrīdināt atkarībā no ceļa un braukšanas apstākļiem. Vienmēr pārbaudiet transportlīdzekļa apkārtni.
- Autovadītājs un pasažieris ir atbildīgi par negadījumiem, kas notiek, kāpjot ārā no transportlīdzekļa. Vienmēr pārbaudiet zonu ap transportlīdzekli, pirms izkāpjat no tā.

- Nekad nedarbiniet drošas izkāpšanas palīgsistēmu patvaļīgi. Šāda rīcība var izraisīt nopietnas traumas vai nāvi.
- Drošas izkāpšanas palīgsistēma nedarbojas, ja ir problēmas ar aklās zonas sadursmes novēršanas palīgsistēmas darbību.
- Aklās zonas sadursmes novēršanas palīgsistēmas brīdinājuma ziņojums parādīsies, kad:
  - Aklās zonas sadursmes novēršanas palīgsistēmas sensors vai zona ap sensoru ir nefīra vai aizsegta
  - Aklās zonas sadursmes novēršanas palīgsistēma nebrīdina pasažierus vai bez vajadzības brīdina pasažierus

### \* PIEZĪME

- Pēc dzinēja izslēgšanas drošas izkāpšanas palīgsistēma darbojas 3 minūtes, taču tā nekavējoties izslēdzas, kad tiek aizslēgtas durvis.
- Attēli vai krāsas var tikt attēlotas atšķirīgi atkarībā no instrumentu paneļa specifikācijām vai tēmas.

## Drošas izkāpšanas palīgsistēmas darbības kļūmes un ierobežojumi

### Drošas izkāpšanas palīgsistēmas darbības kļūmes

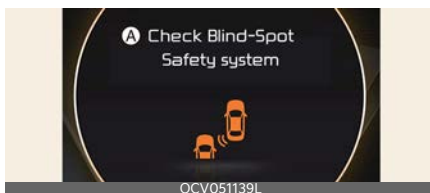

#### A: Pārbaudiet aklās zonas drošības sistēmu

Ja drošās izkāpšanas palīgsistēma nedarbojas pareizi, panelī parādās brīdinājuma ziņojums, un iedegas (A) brīdinājuma lampiņas, un drošās izkāpšanas palīgsistēma izslēdzas vai arī tās darbība tiek ierobežota. Nodrošiniet drošās izkāpšanas palīgsistēmas pārbaudi profesionālā darbnīcā. Kia iesaka apmeklēt pilnvarotu Kia izplatītāju/servisa partneri.

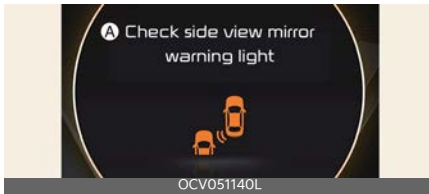

### A: Pārbaudiet ārējo atpakaļskata spoguļu brīdinājuma lampiņu

Ja ārējā atpakaļskata spoguļa brīdinājuma lampiņa nedarbojas pareizi, panelī uz vairākām sekundēm parādās brīdinājuma ziņojums, un (A) iedegas brīdinājuma lampiņa. Nodrošiniet drošās izkāpšanas palīgsistēmas pārbaudi profesionālā darbnīcā. Kia iesaka apmeklēt pilnvarotu Kia izplatītāju/servisa partneri.

## Drošās izkāpšanas palīgsistēma deaktivizēta

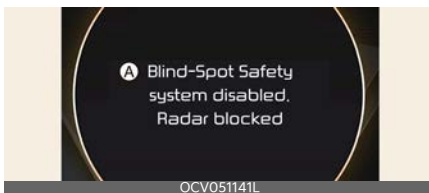

### A: Aklās zonas drošības sistēma deaktivizēta. Radar blocked (Bloķēts radars)

Kad aizmugurējo buferi ap aizmugurējā stūra radaru vai sensoru klāj nepiederīgs materiāls, piemēram, sniegs vai lietus, vai arī, ja ir aprīkots piekabe vai kravas

kaste, tas var samazināt atpazīšanas spēju un īslaicīgi ierobežot vai atspējot drošās izkāpšanas palīgsistēmu.

Ja tā notiek, panelī parādās brīdinājuma ziņojums „**Blind-Spot Safety system disabled. Radar blocked**” (Aklās zonas drošības sistēma ir atspējota. Radars ir bloķēts).

Drošās izkāpšanas brīdinājuma sistēma darbosies pareizi, kad šāds svešķermenis vai piekabe utt. tiks noņemta un dzinējs tiks atkārtoti iedarbināts.

Ja drošās izkāpšanas palīgsistēma pēc tam, kad tas ir notīrīts, nedarbojas pareizi, Kia iesaka apmeklēt pilnvarotu Kia izplatītāju/servisa partneri.

## BRĪDINĀJUMS

- Kaut arī panelī neparādās brīdinājuma ziņojums, drošās izkāpšanas palīgsistēma var nedarboties pareizi.
- Drošās izkāpšanas palīgsistēma var nedarboties pareizi zonā (piemēram, atklātā vietā), kurā uzreiz pēc dzinēja iedarbināšanas netiek konstatēts kāds priekšmets, vai arī gadījumā, ja atpazīšanas sensoru uzreiz pēc dzinēja iedarbināšanas aizsedz svešķermenis.

## UZMANĪBU

Izslēdziet drošās izkāpšanas palīgsistēmu, kad paredzēts uzstādīt piekabi, kravas kasti, citu aprīkojumu, vai noņemt piekabi, kravas kasti utt., lai izmantotu drošās izkāpšanas palīgsistēmu.

## Drošās izkāpšanas palīgsistēmas darbības ierobežojumi

Drošās izkāpšanas palīgsistēma var nedarboties pareizi vai darboties neparedzētā veidā šādos apstākļos:

- Izkāpjot no transportlīdzekļa vietā ar pāraugušu zāli vai kokiem
- Izkāpjot no transportlīdzekļa uz slapja ceļa
- Transportlīdzeklis tuvojas ļoti ātri vai ļoti lēni

### \* PIEZĪME

Plašāku informāciju par aizmugurējā stūra radara ierobežojumiem skatiet "Aklās zonas sadursmes novēršanas palīgsistēma (Blind-Spot Collision-Avoidance Assist — BCA) (ja ir aprīkojumā)" lapā 6-63.

### ⚠ BRĪDINĀJUMS

- Drošās izkāpšanas palīgsistēma var nedarboties normāli, ja uz to iedarbojas spēcīgi elektromagnētiskie viļņi.
- Drošās izkāpšanas palīgsistēma var nedarboties 3 sekundes pēc transportlīdzekļa iedarbināšanas vai aizmugurējo stūru radaru inicializēšanas

## manuālās ātruma ierobežošanas palīgsistēma (Manual Speed Limit Assist — MSLA)



1 Ātruma ierobežojuma indikators

2 Ātruma iestatīšana

Jūs varat iestatīt ātruma ierobežojumu, ja nevēlaties pārsniegt noteiktu ātrumu. Ja jūs pārsniedzat iepriekš iestatīto maksimālo braukšanas ātrumu, brīdinājuma sistēma darbojas (iestatītais ātruma ierobežojums mirgo, un skan skaņas signāls), līdz transportlīdzekļa ātrums atgriežas ātruma ierobežojuma robežās.

### Manuālā ātruma ierobežojuma palīga lietošana

#### Ātruma ierobežojuma iestatīšana

1. Nospiediet un turiet braukšanas palīdzības (Ⓜ) pogu pie vēlamā ātruma.



Panelī iedegas ātruma ierobežojuma indikatora (LIMIT) lampiņa.

2. Nospiediet slēdzi + uz augšu vai - uz leju un atlaidiet to, kad tiek sasniegts vēlamais ātrums. Nospiediet slēdzi + uz augšu vai - uz leju un turiet to nospiestu. Ātrums vispirms palielinās vai samazinās līdz soļos līdz tuvākajam desmitam (pa pieci, ja mērvienība

ir jūdzes/h), bet pēc tam palielinās vai samazinās par 10 km/h (5 jūdzes/h).



3. Iestatītais ātruma ierobežojums (1) tiks attēlots panelī. Ja vēlaties braucot pārsniegt iepriekš iestatīto ātruma ierobežojumu, spiediet akceleratora pedāli tālāk par spiediena punktu, lai aktivizētu automātiskās pārnesuma pazemināšanas mehānismu. Iestatītais maksimālais ātrums mirgo, un skan skaņas signāls, līdz transportlīdzekļa ātrums nokrītās zem ātruma ierobežojuma.



### \* PIEZĪME

Ja akceleratora pedālis netiek spiests tālāk par spiediena punktu, transportlīdzekļa ātrums saglabājas iestatītā ātruma robežās.

### Manuālās ātruma ierobežošanas palīgsistēmas darbības īslaicīga pauzēšana



Nospiediet slēdzi (||◁), lai īslaicīgi apturētu iestatīto ātruma ierobežojumu. Iestatītais ātruma ierobežojums tiek izslēgts, taču ātruma ierobežojuma indikators (LIMIT) paliek ieslēgts.

### Manuālās ātruma ierobežošanas palīgsistēmas darbības atjaunošana



Lai atsāktu manuālās ātruma ierobežošanas palīgsistēmas darbību pēc funkcijas apturēšanas, nospiediet slēdzi +, -, (||◁).

Ja nospiežat slēdzi + uz augšu vai - uz leju, transportlīdzekļa ātrums tiek iestatīts uz panelī attēloto ātrumu.

Ja nospiežat slēdzi (||◁), tiek atjaunots pēdējais iestatītais automobiļa ātrums.

### Manuālās ātruma ierobežošanas palīgsistēmas izslēgšana



Lai izslēgtu manuālās ātruma ierobežošanas palīgu, nospiediet braukšanas palīdzības (☞) pogu. Ātruma ierobežojuma indikators (LIMIT) nodziest.

Ja neizmantojat manuālās ātruma ierobežošanas palīgu, vienmēr nospiediet braukšanas palīdzības (☞) pogu.



**⚠ BRĪDINĀJUMS**

Izmantojot manuālās ātruma ierobežošanas palīgu, jāisteno šādi drošības pasākumi:

- Obligāti iestatiet transportlīdzekļa ātrumu uz jūsu valstī spēkā esošo ātruma ierobežojumu.
- Turiet manuālās ātruma ierobežošanas palīgsistēmu izslēgtu, kad tā netiek izmantota, lai izvairītos no nejaušas ātruma iestatīšanas. Pārbaudiet, vai ātruma ierobežojuma indikators (S)LIMIT ir izslēgts.
- Manuālās ātruma ierobežošanas palīgs neaizstāj pareizu un drošu transportlīdzekļa vadīšanu. Vadītājs uzņemas pilnu atbildību par drošu braukšanu, un viņam vienmēr jāapziņās negaidītu un pēkšņu situāciju rašanās. Vienmēr pievērsiet uzmanību situācijai uz ceļa.

**\* PIEZĪME**

Attēli vai krāsas var tikt attēlotas atšķirīgi atkarībā no instrumentu paneļa specifikācijām vai tēmas.

**Viedā ātruma ierobežojuma palīgsistēma (Intelligent Speed Limit Assis — ISLA) (ja ir aprīkojumā)**

Inteliģentā ātruma ierobežošanas palīgsistēma izmanto informāciju no atpazītās ceļa zīmes un navigācijas sistēmas, lai informētu vadītāju par ātruma ierobežojumu un spēkā esošajām papildu ceļazīmēm. Šī funkcija palīdz vadītājam ieturēt ceļa ātruma ierobežojumu.

**⚠ UZMANĪBU**

- Inteliģentā ātruma ierobežošanas palīgsistēma nevar darboties pareizi, ja funkcija tiek izmantota citās valstīs.
- Lai inteliģentā ātruma ierobežošanas palīgsistēma darbotos pareizi, regulāri atjauniniet navigācijas sistēmu.

**Atpazīšanas sensors**

Priekšējā skata kamera



Atpazīšanas sensora konkrēto atrašanās vietu skatiet iepriekš sniegtajā attēlā.

**⚠ UZMANĪBU**

Plašāku informāciju par piesardzības pasākumiem, kas saistīti ar kameras sensoru, skatiet "Priekšējās sadursmes novēršanas palīgsistēma (FCA) (ja ir aprīkojumā)" lapā 6-38.



## Inteligentās ātruma ierobežošanas palīgsistēmas iestatījumu funkcijas

### Ātruma ierobežojums

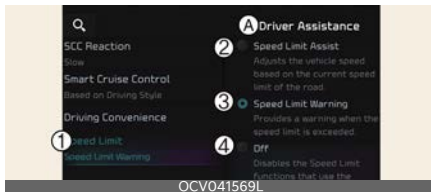

#### A: Palīdzība vadītājam

##### 1 Ātruma ierobežojums

##### 2 Ātruma ierobežošanas palīgsistēma

##### 3 Ātruma ierobežojuma brīdinājuma sistēma

##### 4 Izslēgts

Lai iestatītu katras funkcijas izmantošanu, dzinējam esot ieslēgtam, iestatījumu izvēlnē atlasiet vai noņemiet atlasi **iestatījumi** → **Transportlīdzeklis** → **Palīdzība vadītājam** → **Ātruma ierobežojums**.

- Ja ir izvēlēta **Ātruma ierobežošanas palīgsistēma**, inteligentā ātruma ierobežojuma palīgsistēma informēs vadītāju par ātruma ierobežojumu un papildu ceļa zīmēm. Turklāt inteligentā ātruma ierobežošanas palīgsistēma informēs vadītāju, ka jāmaina manuālā ātruma ierobežojuma palīgsistēmas un/vai viedās kruīza kontroles iestatītais ātrums, lai vadītājam palīdzētu ievērot ātruma ierobežojumu.
- Ja ir izvēlēts **Ātruma ierobežošanas brīdinājums**, inteligentā ātruma ierobežošanas palīgsistēma vadītāju informēs par ātruma ierobežojumu un papildu ceļa zīmēm. Turklāt Intelligentā ātruma ierobežošanas palīgsis-

tēma brīdinās vadītāju, ja transportlīdzekļa ātrums pārsniegs ātruma ierobežojumu. Manuālā ātruma ierobežošanas palīgsistēma vai viedās kruīza kontroles iestatītais ātrums netiks pielāgots automātiski. Vadītājam ātrums jāpielāgo manuāli.

- Ja ir izvēlēta iespēja „Off” (**izslēgts**), inteligentā ātruma ierobežošanas palīgsistēma izslēgsies.

### Ātruma ierobežojuma novirze

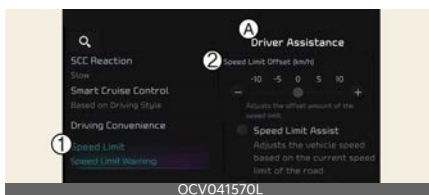

#### A: Palīdzība vadītājam

##### 1 Ātruma ierobežojums

##### 2 Ātruma ierobežojuma nobīde (km/h)

Ja darbojas dzinējs un ir izvēlēts **iestatījumi** → **Transportlīdzeklis** → **Palīdzība vadītājam** → **Ātruma ierobežojums** → **Ātruma ierobežojuma nobīde**, ātruma ierobežojuma nobīdi var mainīt. Ātruma ierobežojuma brīdinājums un ātruma ierobežojuma palīgsistēma darbojas, piemērojot ātruma ierobežojuma nobīdes iestatījumu noteiktajam ātruma ierobežojumam.

#### ⚠ BRĪDINĀJUMS

- Savas drošības dēļ mainiet iestatījumus pēc transportlīdzekļa novietošanas drošā vietā.
- Ātruma ierobežojuma palīgsistēmas funkcija darbojas, pamatojoties uz nobīdes iestatījumu, kas tiek pieskaitīts ātruma ierobežojumam. Ja vēlaties mainīt iestatīto ātrumu, lai tas

atbilstu ātruma ierobežojumam, iestatiet nobīdi uz **0**.

- Ātruma ierobežojuma brīdinājuma funkcija brīdina vadītāju, ja braukšanas ātrums pārsniedz ātruma ierobežojumu ar pievienoto nobīdes vērtību. Ja vēlaties, lai ātruma ierobežojuma brīdinājums jūs brīdinātu, tiklīdz braukšanas ātrums pārsniedz ātruma ierobežojumu, iestatiet nobīdi **0**.

### \* PIEZĪME

**Ātruma ierobežojuma nobīdes** iestatījums netiek attēlots navigācijā bāzētajā viedajā kruīza kontrolē (NSCC).

## Inteliģentās ātruma ierobežojuma palīgsistēmas darbība

### Brīdinājums un vadība

Viedā ātruma ierobežojuma palīgsistēma brīdina un vada automobili, izmantojot funkcijas "Displaying speed limit", "Warning overspeed" un "Changing set speed" (Ātruma ierobežojuma attēlošana, Ātruma pārsniegšanas brīdinājums un iestatīta ātruma maiņa).

### \* PIEZĪME

Inteliģentās ātruma ierobežošanas palīgsistēmas brīdinājums un kontrole aprakstītas atbilstoši nobīdes iestatījumam uz **0**. Informāciju par nobīdes iestatīšanu skatiet "Inteliģentās ātruma ierobežošanas palīgsistēmas iestatījumi" lapā 6-85.

## Ātruma ierobežojuma attēlošana



Informācija par ātruma ierobežojumiem tiek attēlota instrumentu panelī.

### \* PIEZĪME

- Ja informāciju par ātruma ierobežojumu uz ceļa nav iespējams atpazīt, tiks attēlota zīme '---'. Ja ceļa zīmes ir grūti atpazīt, skatiet sadaļu „Inteliģentās ātruma ierobežošanas palīgsistēmas darbības ierobežojumi”.
- Viedā ātruma ierobežojuma palīgsistēma papildus ātruma ierobežojumiem sniedz arī papildu informāciju par ceļazīmēm. Sniegtā papildzīmju informācija dažādās valstīs var atšķirties.
- Papildzīmes, kas tiek rādītas zem ātruma ierobežojuma vai apdzīšanas ierobežojumu ceļa zīmēm, apzīmē nosacījumus, pie kuriem zīmes jāievēro. Ja papildzīme netiek atpazīta, to attēlo tukšu.

## Ātruma pārsniegšanas brīdinājums



Braucot ar ātrumu, kas pārsniedz attēloto ātruma ierobežojumu, sarkanais ātruma ierobežojuma indikators mirgo.

## Iestatītā ātruma maiņa

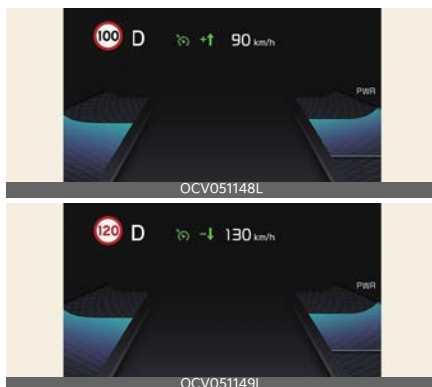

Ja manuālās ātruma ierobežojuma palīgsistēmas vai viedās kruīza kontroles lietošanas laikā ceļa ātruma ierobežojums mainās, tiek parādīta bulta uz augšu vai bulta uz leju, lai informētu vadītāju, ka jāmaina iestatītais ātrums. Šajā laikā vadītājs var mainīt iestatīto ātrumu atbilstoši ātruma ierobežojumam, izmantojot + vai - slēdzi uz stūres rata.

### ▲ BRĪDINĀJUMS

- Ja nobīde ir iestatīta virs **0**, iestatītais ātrums tiks mainīts uz augstāku ātrumu nekā ceļa ātruma ierobežojums. Ja vēlaties braukt ar ātrumu, kas ir zemāks par ātruma ierobežojumu, iestatiet nobīdi zem **0** vai izmantojiet uz stūres rata esošo slēdzi „-”, lai samazinātu iestatīto ātrumu.
- Pat tad, ja iestatītais ātrums tiek iestatīts atbilstoši ceļa ātruma ierobežojumam, transportlīdzekli joprojām var vadīt ar ātrumu, kas pārsniedz ātruma ierobežojumu. Nepieciešamības gadī-

jumā nospiediet bremžu pedāli, lai samazinātu braukšanas ātrumu.

- Ja ceļa ātruma ierobežojums ir zem 30 km/h (20 jūd./h), iestatītā ātruma funkcija nedarbojas.
- Viedā ātruma ierobežojuma palīgsistēma darbojas, izmantojot vadītāja iestatīto ātruma vērtību instrumentu panelī. Ja ātruma vērtība ir iestatīta mērvienībā, kas jūsu valstī netiek izmantota, viedā ātruma ierobežojuma palīgsistēma var nedarboties pareizi.

### \* PIEZĪME

- Plašāku informāciju par manuālās ātruma ierobežojuma palīgsistēmas funkcijas lietošanu skatiet "manuālās ātruma ierobežošanas palīgsistēma (Manual Speed Limit Assist — MSLA)" lapā 6-82.
- Plašāku informāciju par viedās kruīza kontroles lietošanu skatiet "Viedā kruīza kontrole (Smart Cruise Control — SCC) (ja ir aprīkojumā)" lapā 6-100.

### \* PIEZĪME

Attēli vai krāsas var tikt attēlotas atšķirīgi atkarībā no instrumentu paneļa specifikācijām vai tēmas.

## Inteliģentās ātruma ierobežošanas palīgsistēmas darbības kļūmes un ierobežojumi

### Inteliģentās ātruma ierobežošanas palīgsistēmas darbības kļūmes

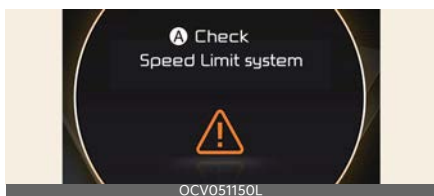

#### A: Pārbaudiet ātruma ierobežojuma sistēmu

Kad inteliģentā ātruma ierobežošanas palīgsistēma nedarbojas pareizi, panelī uz vairākām sekundēm parādās brīdinājuma ziņojums, un iedegas galvenā (A) brīdinājuma lampiņa. Ja tā notiek, iesakām veikt funkcijas pārbaudi pie pilnvarota Kia izplatītāja / servisa partnera.

### Inteliģentā ātruma ierobežošanas palīgsistēma deaktivizēta

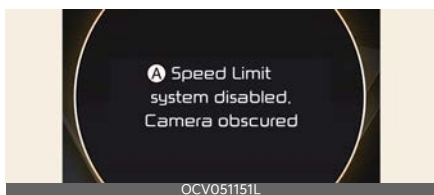

#### A: Ātruma ierobežojuma sistēma ir atspējota. Camera obscured (Bloķēta kamera)

Ja to vējistikla daļu, kurā atrodas priekšējā skata kamera, sedz svešķermeņi, piemēram, sniegs vai lietus, tas var mazināt atpazīšanas spēju un īslaicīgi ierobežot vai atspējot viedā ātruma ierobežojuma palīgsistēmu.

Tādā gadījumā panelī parādīsies brīdinājuma ziņojums. Sistēma darbosies normāli, kad sniegs, lietus vai nepiederīgas materiāls tiks notīrīts.

Ja inteliģentā ātruma ierobežojuma sistēma nedarbojas pareizi pēc tam, kad tas ir notīrīts, iesakām veikt funkcijas pārbaudi pie pilnvarota Kia izplatītāja / servisa partnera.

### \* PIEZĪME

Kaut arī brīdinājuma ziņojums vai brīdinājuma lampiņa panelī neparādās, viedā ātruma ierobežojuma palīgsistēma var nedarboties pareizi.

## Inteliģentās ātruma ierobežošanas palīgsistēmas ierobežojumi

Inteliģentā ātruma ierobežošanas palīgsistēma var nedarboties pareizi vai arī funkcija var darboties neparedzētā veidā šādos apstākļos:

- Ceļa zīme ir piesārņota vai nav atpazīstama
  - Ceļa zīme ir grūti saredzama sliktu laikapstākļu, piem., lietus, sniega, miglas utt. dēļ
  - Ceļa zīme ir nav skaidra vai ir bojāta
  - Ceļa zīmi daļēji sedz apkārt esoši priekšmeti vai ēna
  - Ceļa, pa kuru braucat, tuvumā ir konstatēta ceļa zīme
- Ceļa zīmes neatbilst standartam
  - Ceļa zīmē redzamais teksts vai attēls atšķiras no standarta
  - Ceļa zīme uzstādīta starp galveno ceļu un izbauktuvi vai starp diviem ceļiem sazarojumā
  - Pie ceļazīmes uz iebraucamā vai izbauktuvi ceļa nav uzstādīta papildu nosacījumu zīme

- Zīme ir piestiprināta pie cita transportlīdzekļa
- Attālums starp transportlīdzekli un ceļa zīmi ir pārāk liels
- Transportlīdzeklis uztver atstarojošas ceļa zīmes
- Intelīgentā ātruma ierobežošanas palīgsistēma nepareizi atpazīst skaitļus ielas signālos vai citās zīmēs, kas norāda ātruma ierobežojumu
- Uz ceļa izvietota minimālā ātruma ierobežojuma zīme
- Pēkšņi mainās apgaismojuma gaišums, piemēram, iebraucot tunelī vai izbraucot no tā, vai braucot zem tilta
- Netiek izmantoti priekšējie lukturi, vai priekšējie lukturi nav spoži naktī vai tunelī
- Ceļa zīmes ir grūti atpazīstamas saulesstaru, laternu vai pretimbraucošu transportlīdzekļu lukturu atstarošanas dēļ
- Navigācijas informācija vai GPS informācija satur kļūdas.
- Vadītājs neievēro navigācijas norādes.
- Vadītājs brauc pa jaunu ceļu, kas vēl nav iekļauts navigācijas sistēmā.
- Priekšējā skata kameras skata lauku ierobežo saules atspīdums
- Braucot pa ceļu ar asiem vai nepārtrauktiem līkumiem
- Braucot pa ātruma ierobežotājiem vai augšup/lejup vai pa labi/kreisi stāvēs nogāzēs
- Transportlīdzeklis stipri kratās
- Navigācijas kartes informācijā vai GPS informācijā ir kļūda.
- Vadītājs nebrauc pa navigācijas norādes maršrutu
- Braukšana pa tikko atklātu ceļu

### ⚠ BRĪDINĀJUMS

- Intelīgentā ātruma ierobežošanas palīgsistēma ir papildu funkcija, kas palīdz vadītājam ievērot ātruma ierobežojumu, un tā var attēlot nepareizu ātruma ierobežojumu vai nepareizi kontrolēt braukšanas ātrumu.
- Obligāti iestatiet transportlīdzekļa ātrumu uz jūsu valstī spēkā esošo ātruma ierobežojumu.

### \* PIEZĪME

Papildinformāciju par priekšējā skata kameras ierobežojumiem skatiet "Priekšējās sadursmes novērtēšanas palīgsistēma (FCA) (ja ir aprīkojumā)" lapā 6-38.

## Vadītāja uzmanības brīdinājums (Driver Attention Warning — DAW) (ja ir aprīkojumā)

### Pamatfunkcija

Vadītāja uzmanības brīdinājums palīdz noteikt vadītāja uzmanības līmeni, analizējot braukšanas uzvedību, braukšanas laiku utt. automašīnas vadīšanas laikā.

Vadītāja uzmanības brīdinājuma sistēma iesaka ieturēt pārtraukumu, kad vadītāja uzmanība samazinās zem noteikta līmeņa.

### Priekšā esošā transportlīdzekļa kustības brīdinājuma funkcija

Priekšā esošā transportlīdzekļa kustības brīdinājuma funkcija informē vadītāju par to, ka priekšā esošais transportlīdzeklis uzsāk kustību pēc apstāšanās.

### Atpazīšanas sensors

Priekšējā skata kamera



Priekšējā skata kameru izmanto, lai noteiktu braukšanas uzvedību un priekšā esošā transportlīdzekļa kustības uzsākšanu transportlīdzekļa vadīšanas laikā.

Atpazīšanas sensora konkrēto atrašanās vietu skatiet iepriekš sniegtajā attēlā.

## ⚠ UZMANĪBU

Vienmēr nodrošiniet priekšējā skata kameras labu stāvokli, lai saglabātu vadītāja uzmanības brīdinājuma optimālu darbību.

Plašāku informāciju par priekšējā skata kameras piesardzības pasākumiem skatiet "Priekšējās sadursmes novēršanas palīgsistēma (FCA) (ja ir aprīkojumā)" lapā 6-38.

## Vadītāja uzmanības brīdinājuma sistēma

### Iestatījumu funkcijas

## DAW (Vadītāja uzmanības brīdinājums)

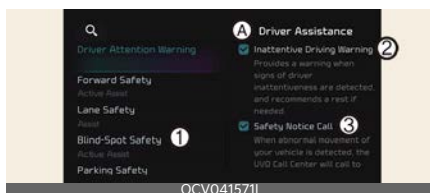

### A: Palīdzība vadītājam

- 1 DAW (Vadītāja uzmanības brīdinājums)
  - 2 Brīdinājums par neuzmanīgu braukšanu
  - 3 Drošības paziņojuma zvans
- Lai iestatītu katras funkcijas izmantošanu, dzinējam esot ieslēgtam, informācijas un izklaides sistēmas ekrānā izvēlieties vai atceliet izvēli sadaļā **Iestatījumi** → **Transportlīdzeklis** → **Palīdzība vadītājam** → **DAW (Vadītāja uzmanības brīdinājuma sistēma)**.

- Funkcija „Inattentive Driving Warning” (Brīdinājums par neuzmanīgu braukšanu): vadītāja uzmanības brīdinājuma sistēma informēs vadītāju par

tā uzmanības līmeni un, ja tas nokrīstīs zem noteikta rādītāja, ieteiks ieturēt pārtraukumu.

## \* PIEZĪME

Brīdinājums par neuzmanīgu braukšanu būs ieslēgts vienmēr, kad būs iedarbināts dzinējs. (Eiropai, Austrālijai, Krievijai)

## Priekšā esošā transportlīdzekļa kustības brīdinājums

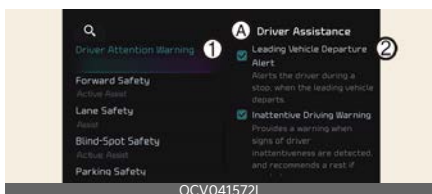

### A: Palīdzība vadītājam

- 1 DAW (Vadītāja uzmanības brīdinājums)
- 2 Priekšā esošā transportlīdzekļa kustības brīdinājums

Priekšā esošā transportlīdzekļa kustības brīdinājums: funkcija informē vadītāju par to, ka priekšā esošais transportlīdzeklis uzsāk kustību.

### Brīdinājuma laiks



### A: Palīdzība vadītājam

- 1 Brīdinājuma laiks
- 2 Normāls
- 3 Late (vēls)

Lai mainītu vadītāja uzmanības brīdinājuma sistēmas sākotnējā brīdinājuma aktivizācijas laiku, dzinējam esot ieslēgtam, informācijas un izklaides sistēmas ekrānā izvēlieties **Iestatījumi** → **Transportlīdzeklis** → **Palīdzība vadītājam** → **Brīdinājuma laiks**.

- **Normāls:** izmantojiet normālā braukšanas vidē. Ja vadītāja uzmanības brīdinājuma sistēma darbojas pārāk jūtīgi, iestatiet brīdinājuma laiku uz **vēls**.
- **Vēls:** brīdinājuma laiks būs vēls

## \* PIEZĪME

Ja maināt brīdinājuma laiku, var mainīties arī citu palīdzības vadītājam sistēmu brīdinājuma laiks. Ja dzinēju iedarbina atkārtoti, vadītāja brīdinājuma laiks saglabā iepriekšējo iestatījumu.

## Vadītāja uzmanības brīdinājuma sistēma

### Pamatfunkcija

### Ekrāns un brīdinājums

Vadītāja uzmanības brīdinājuma sistēmai ir šādas pamata funkcijas:

- Uzmanības līmenis
- Apsveriet iespēju ieturēt pārtraukumu

### Uzmanības līmenis

Funkcija izslēgta

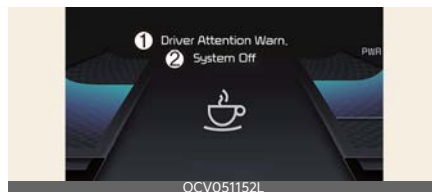

### 1 Vadītāja uzmanības brīdinājums

## 2 Sistēma izslēgta

Gaidstāve/atspējots

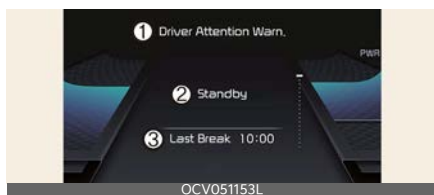

### 1 Vadītāja uzmanības brīdinājums

### 2 Gaidstāve

### 3 Pēdējais pārtraukums

Uzmanīga braukšana



### 1 Uzmanības līmenis

### 2 Augsta

### 3 Pēdējais pārtraukums

Neuzmanīga braukšana

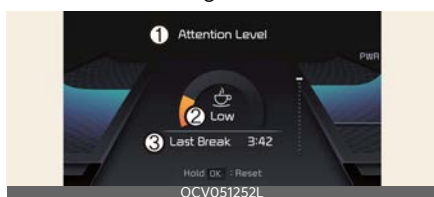

### 1 Uzmanības līmenis

### 2 Zema

### 3 Pēdējais pārtraukums

Vadītāja uzmanības līmenis tiek attēlots skalā no 1 līdz 5. Jo zemāka vērtība, jo neuzmanīgāks vadītājs. Līmenis samazinās, ja vadītājs zināmu laiku neatpūšas. Vadītāja uzmanības brīdinājuma sistēma (DAW) darbojas šādos apstākļos:

- Transportlīdzekļa ātrums: aptuveni 0-210 km/h (0-130 jūdzes/h).

Ja iestatījumu izvēlnē nav atlasīta opcija „Inattentive Driving Warning” (Brīdinājums par neuzmanīgu braukšanu), tiek attēlots uzraksts „System Off” (Sistēma ir izslēgta).

Ja transportlīdzekļa ātrums nav darba ātruma diapazonā, tiek rādīts ziņojums „Standby” (gaidstāve).

## Atpūta

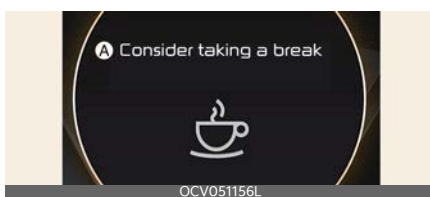

### A: Apsveriet iespēju ieturēt pārtraukumu

Ja vadītāja uzmanības līmenis samazinās zem 1, panelī parādās brīdinājuma ziņojums un skan brīdinājuma signāls, iesakot vadītājam atpūsties.

Vadītāja uzmanības brīdinājums neiesaka ieturēt pārtraukumu atpūtai, ja kopējais braukšanas laiks ir mazāks par 10 minūtēm vai kopš pēdējā atpūtas ieteikuma pagājis mazāk par 10 minūtēm.

## ⚠ BRĪDINĀJUMS

Savas drošības dēļ mainiet iestatījumus pēc transportlīdzekļa novietošanas drošā vietā.

## ⚠ UZMANĪBU

- Vadītāja uzmanības brīdinājuma sistēma var ieteikt vadītājam atpūsties atkarībā no vadītāja braukšanas stila



vai paradumiem arī tad, ja vadītājs nav noguris.

- Vadītāja uzmanības brīdinājuma sistēma ir papildu funkcija, un tā var nespēt noteikt, vai vadītājs ir neuzmanīgs.
- Ja vadītājs jūtas noguris, ir nepieciešams ieturēt pārtraukumu drošā vietā arī tad, ja vadītāja uzmanības brīdinājums neiesaka atpūsties.

### \* PIEZĪME

- Lai iegūtu papildinformāciju par instrumentu paneļa iestatīšanu, skatiet "Instrumentu panelis" lapā 5-45.
- Vadītāja uzmanības brīdinājums atiestata pēdējā pārtraukuma laiku uz 00:00 tālāk uzskaitītajās situācijās.
  - Transportlīdzeklis ir izslēgts.
  - Vadītājs atsprādzē drošības siksnu un atver vadītāja durvis.
  - Automašīna stāv ilgāk nekā 10 minūtes.
- Ja vadītājs atiestata vadītāja uzmanības brīdinājuma sistēmu, pēdējais atpūtas pārtraukuma laiks tiek iestatīts uz 0:00, un vadītāja uzmanības līmenis tiek iestatīts kā augsts.

## Priekšā esošā transportlīdzekļa kustības brīdinājuma funkcija



**A: Leading vehicle is driving away (Priekšā esošais transportlīdzeklis sāk kustību)**

Ja priekšā esošais transportlīdzeklis uzsāk kustību pēc apstāšanās, priekšā esošā transportlīdzekļa kustības brīdinājums informē par to vadītāju, panelī rādot ziņojumu „Leading vehicle is driving on” (Priekšā esošais transportlīdzeklis uzsāk kustību) un atskaņojot brīdinājuma signālu.

### ▲ BRĪDINĀJUMS

- Ja tiek rādīts citas sistēmas brīdinājuma ziņojums vai skan brīdinājuma signāls, priekšā esošā transportlīdzekļa kustības brīdinājuma ziņojums var neparādīties un var neatskanēt brīdinājuma signāls.
- Vadītājs uzņemas atbildību par drošu transportlīdzekļa vadību.

### ▲ UZMANĪBU

- Priekšā esošā transportlīdzekļa kustības brīdinājums ir papildfunkcija, kas var nebrīdināt vadītāju ikreiz, kad priekšā esošais transportlīdzeklis uzsāk kustību pēc apturēšanas.
- Pirms braukšanas uzsākšanas obligāti pārbaudiet situāciju transportlīdzekļa priekšā un apstākļus uz ceļa.

### \* PIEZĪME

Attēli vai krāsas var tikt attēlotas atšķirīgi atkarībā no instrumentu paneļa specifikācijām vai tēmas.

## Vadītāja uzmanības brīdinājuma sistēmas darbības kļūmes un ierobežojumi

### Vadītāja uzmanības brīdinājuma sistēmas darbības kļūmes

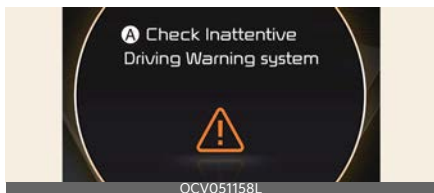

#### A: Pārbaudiet funkciju „Brīdinājums par neuzmanīgu braukšanu”

Ja vadītāja uzmanības brīdinājuma sistēma nedarbojas pareizi, panelī parādās brīdinājuma ziņojums, un (▲) iedegas brīdinājuma lampiņas. Ja tā notiek, nodrošiniet vadītāja uzmanības brīdinājuma sistēmas pārbaudi profesionālā darbnīcā. Kia iesaka apmeklēt pilnvarotu Kia izplatītāju/servisa partneri.

#### Vadītāja uzmanības brīdinājuma sistēmas darbības ierobežojumi

Vadītāja uzmanības brīdinājuma sistēma var nepareizi darboties tālāk norādītajās situācijās.

- Transportlīdzeklis tiek vadīts agresīvi
- Transportlīdzeklis ar nodomu tiek bieži pārkārtota dažādās joslās
- Transportlīdzekļi kontrolē palīdzības vadītājam sistēma, piemēram, joslas ievērošanas palīg sistēma

### Priekšā esošā transportlīdzekļa kustības brīdinājuma funkcija

- Ja transportlīdzeklis veic apdzišanu

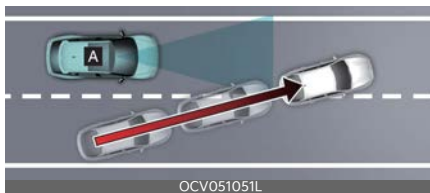

[A]: jūsu automobilis, [B]: priekšā esošais transportlīdzeklis

Ja jūsu transportlīdzekli apdzien, priekšā esošā transportlīdzekļa kustības brīdinājums var nedarboties pareizi.

- Ja priekšā esošais transportlīdzeklis veic asus pagriezienus



[A]: jūsu automobilis, [B]: priekšā esošais transportlīdzeklis

Ja priekšā esošais transportlīdzeklis veic asu pagrieziena, piemēram, pa kreisi vai pa labi, lai veiktu U veida pagrieziena utt., priekšā esošā transportlīdzekļa kustības brīdinājums var nedarboties pareizi.

- Ja priekšā esošais transportlīdzeklis pēkšņi uzsāk kustību

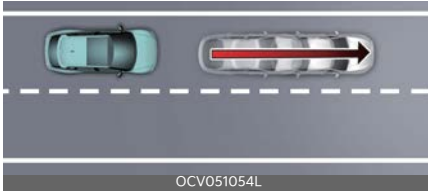

Ja priekšā esošais transportlīdzeklis pēkšņi uzsāk kustību, priekšā esošā transportlīdzekļa kustības brīdinājums var nedarboties pareizi.

- Ja starp jums un priekšā esošo transportlīdzekli atrodas gājējs vai velosipēdists



Ja starp jums un priekšā esošo transportlīdzekli atrodas gājējs/-i vai velosipēdists/-i, priekšā esošā transportlīdzekļa kustības brīdinājums var nedarboties pareizi.

- Braucot stāvvietas teritorijā



Ja aizbrauc transportlīdzeklis, kas bijis novietots priekšā jūsu transportlīdzeklim, priekšā esošā transportlīdzekļa kustības brīdinājums var jūs brīdināt par to, ka aizbrauc stāvvietā novietotais transportlīdzeklis.

- Braucot zem barjeras vai krustojumā utt.



Ja braucat zem barjeras vai krustojumā, kurā ir daudz transportlīdzekļu, vai braucat vietā, kurā joslas bieži savienojas vai atdalās, priekšā esošā transportlīdzekļa kustības brīdinājums var nedarboties pareizi.

### \* PIEZĪME

Plašāku informāciju par priekšējā skata kameras piesardzības pasākumiem skatiet "Priekšējās sadursmes novēršanas palīgsistēma (FCA) (ja ir aprīkojumā)" lapā 6-38.

## Aklās zonas skata monitors (Blind-Spot View Monitor — BVM) (ja ir aprīkojumā)

Kreisā puse



Labā puse



Aklās zonas skata monitors panelī rāda aklo zonu transportlīdzekļa aizmugurē, kad ir ieslēgts virzienrādītāja signāls, tādējādi palīdzot droši mainīt joslas.

## Atpazīšanas sensors

SVM sānu skata kamera



(kamera, kas atrodas spoguļa apakšā)  
Atpazīšanas sensoru konkrēto atrašanās vietu skatiet iepriekš sniegtajā attēlā.

## Aklās zonas skata monitora iestatījumi

### Aklās zonas skats

Lai ieslēgtu aklās zonas skata monitoru, dzinējam esot ieslēgtam, informācijas un

izklaides sistēmas ekrānā izvēlieties **Iestatījumi** → **Transportlīdzeklis** → **Palīdzība vadītājam** → **Aklās zonas drošība** → **Aklās zonas skats**, un, lai funkciju izslēgtu, noņemiet izvēli.

## Aklās zonas skata monitora darbība

### Pagrieziena signāla svira



Aklās zonas skata monitors ieslēdzas un izslēdzas, kad tiek ieslēgts un izslēgts pagrieziena signāls.

## Aklās zonas skata monitors

### Darbības nosacījumi

- Kad kreisais vai labais pagrieziena signāls ieslēdzas, ieslēdzas arī attēls instrumentu panelī.

### Izslēgšanas nosacījumi

Aklās zonas skata monitors izslēdzas, ja pastāv viens no šādiem nosacījumiem:

- Ja ir izslēgts pagrieziena signāls.
- Ja ir ieslēgtas avārijas gaismas.
- Ja instrumentu panelī tiek rādīts cits svarīgs brīdinājums.

## Aklās zonas skata monitora darbības kļūmes

Ja aklās zonas skata monitora nedarbojas pareizi vai panelī redzamais attēls mirgo, vai kameras attēls netiek attēlots normāli, iesakām aklās zonas skata monitoru pārbaudīt profesionālā darb-

nīcā. Kia iesaka apmeklēt pilnvarotu Kia izplatītāju/servisa partneri.

### ▲ BRĪDINĀJUMS

- Panelī rādītais attēls var atšķirties no priekšmeta faktiskā attāluma. Noteikti tiešā veidā pārbaudiet transportlīdzekļa apkārtni, lai pārlicinātos par drošību.
- Ja kameras lēcu sedz nepiederīgs materiāls, aklās zonas skata monitors var nedarboties pareizi. Kameras lēcai vienmēr jābūt tīrai. Taču neizmantojiet ķīmiskos šķīdinātājus, piemēram, spēcīgus mazgāšanas līdzekļus ar augstu sārmu saturu vai ātri gaistošos organiskos šķīdinātājus (benzīnu, acetonu utt.). Tādējādi var sabojāt kameras lēcu.

## Kruīza kontrole (Cruise Control — CC) (ja ir aprīkots)



1 Kruīza indikators

2 Ātruma iestatīšana

Kruīza kontrole ļauj braukt pie ātruma, kas pārsniedz 30 km/h (20 jūdzes/h), nospiežot akceleratora pedāli.

### Kruīza kontroles darbība

#### Ātruma iestatīšana

1. Palieliniet ātrumu, līdz tiek sasniegts vēlamais ātrums, kas pārsniedz 30 km/h (20 jūdzes stundā).



2. Nospiediet vadītāja palīgsistēmas (CC) pogu pie vēlamā ātruma. Panelī iedegas iestatītais ātrums un kruīza indikators (CRUISE).
3. Atlaidiet akceleratora pedāli. Transportlīdzekļa ātrums tiek saglabāts iestatītajā līmenī pat tad, ja nav jānospiež akceleratora pedālis.

#### \* PIEZĪME

Uz ceļa ar stāvām nogāzēm transportlīdzeklis, braucot augšup vai lejup pa kalnu, var nedaudz samazināt vai palielināt ātrumu.

## Iestatītā ātruma palielināšana



- Nospiediet + slēdzi uz augšu un nekavējoties atlaidiet to. Iestatītais ātrums pieaug par 1 km/h (1 jūdzi/h) katru reizi, kad šādā veidā tiek lietots slēdzis.
- Nospiediet + slēdzi uz augšu un turiet to nospiestu, vienlaicīgi pārtraugot iestatīto ātrumu panelī. Ik reizi, kad slēdzi šādi izmanto, iestatītais ātrums palielinās soļos līdz tuvākajam desmitam (pa pieci, ja mērvienība ir jūdzes/h), bet pēc tam palielinās par 10 km/h (5 jūdzēm/h).

Atlaidiet pārslēgšanas slēdzi, kad parādās vēlamais ātrums, un transportlīdzeklis palielinās ātrumu līdz šim ātrumam.

## Iestatītā ātruma samazināšana



- Nospiediet - slēdzi uz leju un nekavējoties atlaidiet to. Iestatītais ātrums samazinās par 1 km/h (1 jūdzi/h) katru reizi, kad šādā veidā tiek lietots slēdzis.
- Nospiediet - slēdzi uz leju un turiet to nospiestu, vienlaicīgi pārtraugot iestatīto ātrumu panelī. Ik reizi, kad slēdzi šādi izmanto, iestatītais ātrums samazinās soļos līdz tuvākajam desmitam

(pa pieci, ja mērvienība ir jūdzes/h), bet pēc tam samazinās par 10 km/h (5 jūdzēm/h).

Atlaidiet slēdzi, kad tiek sasniegts ātrums, kuru vēlaties uzturēt.

## Īslaicīgs paātrinājums

Ja vēlaties uz laiku palielināt ātrumu, kamēr darbojas kruīza kontrole, nospiediet akceleratora pedāli.

Lai atgrieztos pie iestatītā ātruma, noņemiet kāju no akceleratora pedāļa.

Ja nospiežat pārslēgšanas slēdzi uz augšu + vai leju - laikā, kad ātrums ir palielināts, kruīza ātrums tiks iestatīts uz šo jauno palielināto ātrumu.

## Lai īslaicīgi atceltu kruīza kontroli



Kruīza kontrole tiek apturēta tālāk norādītajos gadījumos.

- Tiek nospiests bremžu pedālis.
- Tiek nospiesta poga (OFF).
- Pārnesumu pārslēdz N (neitrālā) pozīcijā.
- Transportlīdzekļa ātrums tiek samazināts līdz ātrumam, kas ir mazāks par apmēram 30 km/h (20 jūdzēm/h).
- Transportlīdzekļa braukšanas ātrums tiek palielināts virs 190 km/h (120 jūdzēm/h)
- Darbojas elektroniskā stāvbremzes sistēma **EPB**.
- Darbojas Elektroniskā stabilitātes vadība (ESC).

Iestatītais ātrums tiek izslēgts, bet kruīza indikators (CRUISE) turpina degt.

## \* PIEZĪME

Ja kruīza kontrolē atslēdzas situācijā, kāda šeit nav norādīta, iesakām transportlīdzekli nogādāt pārbaudei profesionālā darbnīcā. Kia iesaka apmeklēt pilnvarotu Kia izplatītāju/servisa partneri.

## Lai no jauna ieslēgtu kruīza kontroli



Nospiediet +, - slēdzi vai pogu (||◁).

Ja nospiežat slēdzi + uz augšu vai - uz leju, transportlīdzekļa ātrums tiek iestatīts uz panelī attēloto ātrumu.

Ja nospiežat slēdzi (||◁), tiek atjaunots pēdējais iestatītais automobiļa ātrums. Lai kruīza kontrole atsāktu darboties, transportlīdzekļa ātrumam jāpārsniedz 30 km/h (20 jūdzes/h).

## ⚠ BRĪDINĀJUMS

Pirms pogas (||◁) izmantošanas pārbaudiet braukšanas apstākļus. Nospiežot pogu (||◁), braukšanas ātrums var strauji palielināties vai samazināties.

## Lai izslēgtu kruīza kontroli



Lai izslēgtu kruīza kontroli, nospiediet vadītāja palīgsistēmas (☹) pogu. Kruīza indikators (Ⓢ CRUISE) izdzisis.

Ja neizmantojat kruīza kontroli, vienmēr nospiediet braukšanas palīdzības pogu, lai to izslēgtu.

## \* PIEZĪME

Ja jūsu transportlīdzeklim ir manuālās ātruma ierobežošanas palīgs, nospiediet un turiet nospiestu braukšanas palīdzības pogu, lai izslēgtu kruīza kontroli. Taču šādā gadījumā ieslēdzas manuālās ātruma ierobežošanas palīgs.

## ⚠ BRĪDINĀJUMS

Izmantojot kruīza kontroli, īstenojiet šādus drošības pasākumus:

- Obligāti iestatiet transportlīdzekļa ātrumu zem jūsu valstī spēkā esošā ātruma ierobežojuma.
- Kad kruīza kontroli neizmantojat, turiet to izslēgtu, lai izvairītos no nejaušas ātruma iestatīšanas. Pārbaudiet, vai ir izslēgts kruīza indikators (Ⓢ CRUISE).
- Kruīza kontrole neizstāj pareizu un drošu transportlīdzekļa vadīšanu. Vadītājs uzņemas pilnu atbildību par drošu braukšanu, un viņam vienmēr jāapzinās negaidītu un pēkšņu situāciju rašanās.
- Vienmēr brauciet uzmanīgi, lai novērstu negaidītu un pēkšņu problēmu rašanos. Vienmēr pievērsiet uzmanību situācijai uz ceļa.
- Neizmantojiet Kruīza kontroli situācijās, kad transportlīdzekļa konstants ātrums varētu izraisīt apdraudējumu:
  - Braucot intensīvā satiksmē vai situācijās, kurās satiksmes apstākļi padara braukšanu pie nemainīga ātruma apgrūtināšu

- Braucot pa slapju, apledojušu vai apsnigušu ceļu
  - Braucot pa kalnainiem vai līkumainiem ceļiem
  - Braucot vējainās zonās
  - Braucot ar ierobežotu redzamību (iespējams, saistībā ar sliktiem laika apstākļiem, piemēram, miglu, sniegu, lietu vai smilšu vētru)
- Nelietojiet kruīza kontroli, kad velkat piekabi.
- 

### Viedā kruīza kontrole (Smart Cruise Control — SCC) (ja ir aprīkojumā)

Viedā kruīza kontrole paredzēta, lai atpazītu priekšā esošo transportlīdzekli un palīdzētu uzturēt vēlamo ātrumu un minimālo attālumu no priekšā braucošā transportlīdzekļa.

### Apdzīšanas paātrinājuma palīg-sistēma

Ja, darbojoties viedajai kruīza kontrolei, funkcija nosaka, ka vadītājs plāno apdzīt priekšā esošo transportlīdzekli, tiek sniegta paātrinājuma palīdzība.

### Funkcija „Pamatojoties uz braukšanas stilu” (ja ir aprīkojumā)

Viedā kruīza kontrole darbosies, pamatojoties uz vadītāja braukšanas stilu, piemēram, attālumu starp transportlīdzekļiem, paātrinājumu un reakcijas ātrumu.

### Atpazīšanas sensors

Priekšējā skata kamera



Priekšējais radars





Priekšējais stūra radars (ja ir aprīkots)



Priekšējā skata kamera un priekšējais radars, un priekšējie stūra radari (ja ir aprīkojumā) tiek izmantoti kā atpazīšanas sensors priekšā esošo transportlīdzekļu atpazīšanai.

Atpazīšanas sensora konkrēto atrašanās vietu skatiet iepriekš sniegtajā attēlā.

### ⚠ UZMANĪBU

- Vienmēr nodrošiniet priekšējā skata kameras un priekšējā radara labu stāvokli, lai saglabātu viedās kruīza kontroles optimālu darbību.
- Plašāku informāciju par piesardzības pasākumiem attiecībā uz priekšējā skata kameru un priekšējo radaru skatiet "Priekšējās sadursmes novēršanas palīgsistēma (FCA) (ja ir aprīkojumā)" lapā 6-38.

## Viedās kruīza kontroles iestatījumi

### Iestatījumu funkcijas

Lai ieslēgtu viedo kruīza kontroli



Lai ieslēgtu funkciju, nospiediet vadītāja palīgsistēmas (SCC) pogu. Ātrums tiek iestatīts uz to, kas attēlots panelī.

- Ja jums priekšā nav transportlīdzekļa, tiks uzturēts iestatītais ātrums.
- Ja priekšā brauc kāds transportlīdzeklis, ātrums var tikt pielāgots, lai uzturētu nepieciešamo attālumu līdz priekšā braucošajam transportlīdzeklim. Ja priekšā braucošā transportlīdzeklis uzņem ātrumu, jūsu transportlīdzeklis vispirms paātrinās līdz iestatītajam ātrumam un tad brauc ar stabilu kruīza ātrumu.

### \* PIEZĪME

Ja jūsu transportlīdzekļa ātrums ir 0-30 km/h (0-20 jūdzes/h), nospiežot braukšanas palīgsistēmas pogu (SCC), iestatītais ātrums būs 30 km/h (20 jūdzes/h).

## Transportlīdzekļa distances iestatīšana



Katru reizi, kad tiek nospiesta poga, automašīnas distance mainās šādi:

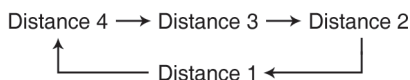

### \* PIEZĪME

- Ja braucat ar ātrumu 90 km/h (56 jūdzes/h), distance tiek uzturēta šādi:
  - 4. distance — apmēram 52,5 m (172 pēdas)
  - 3. distance — apmēram 40 m (130 pēdas)
  - 2. distance — apmēram 32,5 m (106 pēdas)

- 1. distance — apmēram 25 m (82 pēdas)
- Kad dzinējs tiek atkārtoti iedarbināts vai pēc īslaicīgas viedās kruīza kontroles darbības atcelšanas tiek iestatīts pēdējais sistēmā ievadītais attālums.

### Iestatītā ātruma palielināšana



Nospiediet + slēdzi uz augšu un nekavējoties atlaidiet to. Iestatītais ātrums pieaug par 1 km/h (1 jūdži/h) katru reizi, kad šādā veidā tiek lietots slēdzis.

- Nospiediet uz augšu un turiet nospiestu „+” slēdzi. Katru reizi, kad šādi tiks nospiests slēdzis, iestatītais ātrums palielināsies par 10 km/h (5 jūdžēm/h).
- Jūs varat iestatīt ātrumu līdz 200 km/h (120 jūdžēm/h).

### ⚠ BRĪDINĀJUMS

Pirms + slēdža lietošanas pārbaudiet braukšanas apstākļus. Nospiežot un turot + slēdzi, braukšanas ātrums var strauji pieaugt.

### Iestatītā ātruma samazināšana



Nospiediet - slēdzi uz leju un nekavējoties atlaidiet to. Iestatītais ātrums sama-

zinās par 1 km/h (1 jūdži/h) katru reizi, kad šādā veidā tiek lietots slēdzis.

- Nospiediet uz leju un turiet nospiestu „-” slēdzi. Katru reizi, kad šādi tiks nospiests slēdzis, iestatītais ātrums samazināsies par 10 km/h (5 jūdžēm/h).
- Jūs varat iestatīt ātrumu līdz 30 km/h (20 jūdžes/h).

### Lai īslaicīgi atceltu viedo kruīza kontroli



Lai īslaicīgi atceltu viedo kruīza kontroli, nospiediet slēdzi (⏏) vai nospiediet bremžu pedāli.

### Lai no jauna ieslēgtu viedo kruīza kontroli



Lai atsāktu viedās kruīza kontroles darbību pēc funkcijas atcelšanas, nospiediet +, - vai (⏏) slēdzi.

- Ja nospiežat slēdzi + uz augšu vai - uz leju, transportlīdzekļa ātrums tiek iestatīts uz panelī attēloto ātrumu.
- Ja nospiežat slēdzi (⏏), tiek atjaunots pēdējais iestatītais automobiļa ātrums.

### ⚠ BRĪDINĀJUMS

Pirms (⏏) slēdža lietošanas pārbaudiet braukšanas apstākļus. Nospiežot (⏏)

slēdzi, braukšanas ātrums var strauji pieaugt vai samazināties.

## Lai izslēgtu viedo kruīza kontroli



Lai izslēgtu viedo kruīza kontroli, nospiediet vadītāja palīdzības (☺) pogu.

### \* PIEZĪME

Ja jūsu automobīlis ir aprīkots ar manuālo ātruma ierobežojuma palīgsistēmu, nospiediet un turiet nospiektu vadītāja palīdzības (☺) pogu, lai izslēgtu viedo kruīza kontroli. Taču šādā gadījumā ieslēdzas manuālās ātruma ierobežošanas palīgsistēma.

## Pamatojoties uz braukšanas režīmu

Viedā kruīza kontrole mainīs paātrinājumu, pamatojoties uz braukšanas režīmu, kas izvēlēts braukšanas režīmā integrētā vadības funkcijā. Skatiet tālāko tabulu.

Braukšanas režīms	Viedā kruīza kontrole
SNOW	Normāls
ECO	Slow (lēns)
SPORT	Fast (ātrs)
NORMAL	Normāls

### \* PIEZĪME

- Lai uzzinātu vairāk par braukšanas režīmu, skatiet "Braukšanas režīmā integrētā vadības sistēma" lapā 6-32.
- Dažos braukšanas režīmos viedā kruīza kontrole var neieslēgties vai

neieslēgties, ja nav atbilstoši ekspluatācijas apstākļi.

- Ja jūsu transportlīdzeklis nav aprīkots ar braukšanas režīma integrēto vadības sistēmu, viedā kruīza kontrole nodrošina parasto jūsu transportlīdzekļa paātrinājumu.

## Funkcija „Pamatojoties uz braukšanas stilu” (ja ir aprīkojumā)

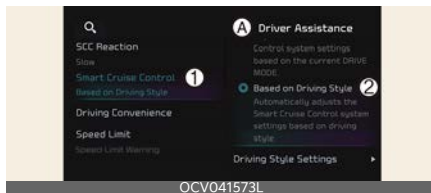

### A: Palīdzība vadītājam

#### 1 SCC (Viedā kruīza kontrole)

#### 2 Funkcija „Pamatojoties uz braukšanas stilu”

Kad dzinējs ieslēgts, ja informācijas un izklaides sistēmas ekrānā ir izvēlēts **Iestatījumi** → **Transportlīdzeklis** → **Palīdzība vadītājam** → **SCC (Viedā kruīza kontrole)** → **Pamatojoties uz braukšanas stilu**, viedā kruīza kontrole darbosies atkarībā no vadītāja braukšanas stila, piemēram, ievērojot distanci līdz transportlīdzeklim, paātrinājumu un reakcijas ātrumu.

Kad darbojas viedā kruīza kontrole un veikts iestatījums **Pamatojoties uz braukšanas režīmu**, nospiežot un turot pogu „Attālums līdz transportlīdzeklim” (☺), viedā kruīza kontrole pārslēgsies uz funkciju **Pamatojoties uz braukšanas stilu**. Kad darbojas viedā kruīza kontrole un veikts iestatījums **Pamatojoties uz braukšanas stilu**, nospiežot pogu „Attālums līdz transportlīdzeklim” (☺), tas pārslēgsies uz funkciju **Pamatojoties uz braukšanas režīmu**.

\* **PIEZĪME**

- Ja transportlīdzeklis aprīkots ar funkciju „Pamatojoties uz braukšanas stilu”, funkcijas **Pamatojoties uz braukšanas režīmu** un **Pamatojoties uz braukšanas stilu** informācijas un izklaides sistēmas ekrānā var izvēlēties, atlasot **Iestatījumi** → **Transportlīdzeklis** → **Palīdzība vadītājam** → **SCC (Viedā kruīza kontrole)**.
- Ja ir atlasīta funkcija „**Pamatojoties uz braukšanas režīmu**”, viedā kruīza kontrole darbosies atkarībā no izvēlētajā braukšanas režīma.
- Kad darbojas viedā kruīza kontrole un veikts iestatījums **Pamatojoties uz braukšanas stilu**, ja nospiežat un turat nospiestu pogu „Attālumš līdz transportlīdzeklim” ( ), viedā kruīza kontrole pārslēgsies uz funkciju „Pamatojoties uz braukšanas režīmu”. Lai viedo kruīza kontroli pārslēgtu uz režīmu **Pamatojoties uz braukšanas stilu**, nospiediet un turiet nospiestu pogu „Attālumš līdz transportlīdzeklim” ( ).

## Skatīt braukšanas stila analīzi (ja ir aprīkojumā)



A: **Palīdzība vadītājam**

**1 SCC (Viedā kruīza kontrole)**

**2 Skatīt braukšanas stila analīzi**

Lai pārbaudītu vadītāja braukšanas stilu un to manuāli nomainītu, kad dzinējs ieslēgts, informācijas un izklaides sistē-

mas ekrānā izvēlieties **Iestatījumi** → **Transportlīdzeklis** → **Palīdzība vadītājam** → **SCC (Viedā kruīza kontrole)** → **Skatīt braukšanas stila analīzi**.

\* **PIEZĪME**

- Funkcija **Skatīt braukšanas stila analīzi** tiek attēlota, kad tiek atlasīta funkcija **Pamatojoties uz braukšanas stilu**.
- Viedā kruīza kontrole vadītāja braukšanas stilus nosaka tikai braukšanas laikā.

## Brīdinājuma skaļums



A: **Palīdzība vadītājam**

**1 Brīdinājuma skaļums**

**2 Augsta**

**3 Vidēja**

**4 Zema**

**5 Izslēgts**

Lai mainītu brīdinājuma skaļumu uz **augsts**, **vidējs**, **zems** vai **izslēgts**, dzinējam esot ieslēgtam, informācijas un izklaides sistēmas ekrānā izvēlieties **Iestatījumi** → **Transportlīdzeklis** → **Palīdzība vadītājam** → **Brīdinājuma skaļums**.

Tomēr, pat ja ir izvēlēts „**Off**” (**izslēgts**), viedās kruīza kontroles sistēmas brīdinājuma skaļums netiks izslēgts, bet signāls atskanēs **zemā** skaļumā.

Ja maināt brīdinājuma skaļumu, var mainīties arī citu vadītāja palīdzības sistēmu brīdinājuma signālu skaļums.

**\* PIEZĪME**

Ja dzinējs tiek atkārtoti iedarbināts, brīdinājuma laiks tiek saglabāts ar iepriekšējo iestatījumu.

**Viedās kruīza kontroles darbība****Darbības nosacījumi**

Viedā kruīza kontrole darbojas, kad ir izpildīti tālāk aprakstītie apstākļi.

**Pamatfunkcija**

- Pārnesums ir pozīcijā D (braukšana)
- Vadītāja durvis ir aizvērtas
- Nav aktivizēta EPB (elektroniskā stāvbremze)
- Transportlīdzekļa ātrums ir darba ātruma diapazonā
  - Ja priekšā nav transportlīdzekļu: 10-180 km/h (5-110 jūdzes/h)
  - Ja priekšā ir transportlīdzeklis: 0-180 km/h (0-110 jūdzes/h)
- Ir ieslēgta ESC (Elektroniskā stabilitātes kontrole) vai ABS
- ESC (Elektroniskā stabilitātes vadība) vai ABS nekontrolē transportlīdzekli
- Nedarbojas priekšējās sadursmes novēršanas palīgsistēmas bremžu vadība
- Nedarbojas attālinātās viedās stāvvietā novietošanas palīgsistēmas bremžu vadība (ja ir aprīkojumā)
- Transportlīdzeklis nav enerģijas trūkuma stāvoklī (nedeg enerģijas trūkuma indikators)

**\* PIEZĪME**

Ja automašīna ir apturēta un tai priekšā nav citu transportlīdzekļu, sistēma ieslēdzas, kad tiek nospiests bremžu pedālis.

**Apdzīšanas paātrinājuma palīgsistēma**

Apdzīšanas paātrinājuma palīgsistēma darbojas, kad ir ieslēgts pagrieziena signāla indikators pa kreisi (modeļi braukšanai ceļa kreisajā pusē) vai pa labi (modeļi braukšanai ceļa labajā pusē), kad darbojas viedā kruīza kontrole un ir izpildīti tālāk aprakstītie nosacījumi.

- Jūsu transportlīdzekļa ātrums pārsniedz 60 km/h (40 jūdzes/h)
- Avārijas lukturu slēdzis ir izslēgts
- Jūsu transportlīdzekļa priekšpusē ir atpazīts transportlīdzeklis
- Nav nepieciešams palēninājums, lai saglabātu distanci līdz priekšā esošajam transportlīdzeklim

**⚠ BRĪDINĀJUMS**

- Kad ir ieslēgts pagrieziena signāla indikators pa kreisi (modeļi braukšanai ceļa kreisajā pusē) vai pa labi (modeļi braukšanai ceļa labajā pusē) un priekšā ir transportlīdzeklis, jūsu automašīna var īslaicīgi palielināt ātrumu. Vienmēr pievērsiet uzmanību situācijai uz ceļa.
- Neatkarīgi no jūsu valstī pieņemtā braukšanas virziena apdzīšanas paātrinājuma palīgsistēma darbojas tad, ja ir izpildīti nosacījumi. Izmantojot šo funkciju valstīs ar atšķirīgu braukšanas virzienu, vienmēr pārbaudiet ceļa apstākļus.

**Viedās kruīza kontroles displejs un kontrole****Pamatfunkcija**

Viedās kruīza kontroles darbības stāvoklis redzams panelī Braukšanas palīdzības

režīmā. Skatīt "Instrumentu panelis" lapā 5-45.

Viedā kruīza kontrole tiks attēlota, kā parādīts tālāk, atkarībā no funkcijas statusa.

- Darbības laikā



1. Kad priekšā ir transportlīdzeklis un tiek attēlots atlasītais distances līmenis.
2. Tiek rādīts iestatītais ātrums.
3. Kad priekšā ir transportlīdzeklis un tiek attēlota mērķa distance.

- Ja ir īslaicīgi atspējota



1. Tiek rādīts indikators (CRUISE).
2. Iepriekš iestatītais ātrums ir aizēnots.

### \* PIEZĪME

- Distance līdz priekšā esošajam transportlīdzeklim panelī tiek rādīta atbilstoši faktiskajai distancē starp jūsu transportlīdzekli un priekšā esošo transportlīdzekli.
- Mērķa distance var atšķirties atkarībā no transportlīdzekļa ātruma un iestatītā distances līmeņa. Ja transportlīdzekļa ātrums ir mazs, kaut arī ir mainījusies transportlīdzekļa dis-

tance, transportlīdzekļa mērķa distancē izmaiņas var būt mazas.

## Īslaicīgs paātrinājums



Ja vēlaties uz laiku palielināt ātrumu, vienkārši kruīza kontroles laikā nemainot iestatīto ātrumu, nospiediet akceleratora pedāli. Kad akceleratora pedālis ir nospriests, instrumentu panelī mirgo iestatītais ātrums, attāluma līmenis un mērķa attālums.

Taču, ja akceleratora pedālis tiek nospriests nepietiekoši, transportlīdzekļa ātrums var samazināties.

### ⚠ BRĪDINĀJUMS

Uzmanieties, veicot pagaidu paātrināšanos, jo netiek veikta ātruma un distancē automātiska pārvaldība arī tad, ja jums priekšā brauc cits transportlīdzeklis.

## Funkcijas „Pamatojoties uz braukšanas stilu” darbība (ja ir aprīkojumā)





### A: SCC, kas pielāgojas braukšanas stilam

Kad darbojas funkcija „Pamatojoties uz braukšanas stilu”, panelī uz 2 sekundēm iedegsies ziņojums, un, pamatojoties uz braukšanas stilu, tiks attēlots distances līmenis un mērķa distance.

### Viedā kruīza kontrole īslaicīgi atcelta

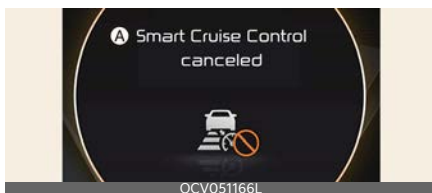

### A: Viedā kruīza kontrole atcelta

Viedā kruīza kontrole tiek automātiski uz laiku atcelta, kad:

- Jūsu transportlīdzekļa ātrums pārsniedz 190 km/h (120 jūdzes/h)
- Transportlīdzeklis tiek uz noteiktu laiku apturēts
- akceleratora pedālis tiek noteiktu laiku turēts nepārtraukti nospiests
- Nav izpildīti viedās kruīza kontroles darbības nosacījumi

Ja viedā kruīza kontrole tiek automātiski īslaicīgi atcelta, panelī parādās brīdinājuma ziņojums, un vadītājs tiek brīdināts ar skaņas signālu.

## ⚠ BRĪDINĀJUMS

Ja sistēma ir īslaicīgi atcelta, netiek ieturēta distance līdz priekšā esošajam transportlīdzeklim. Braucot vienmēr skatieties uz ceļu un, ja nepieciešams, pagrieziet transportlīdzekļa stūri un nospiediet bremžu pedāli, lai samazinātu braukšanas ātrumu un ieturētu drošu attālumu.

### Nav izpildīti viedās kruīza kontroles darbības nosacījumi

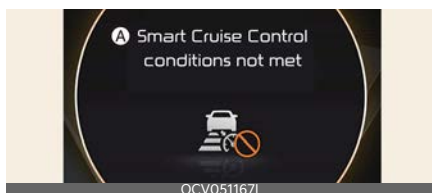

### A: Nav izpildīti viedās kruīza kontroles darbības nosacījumi

Ja vadītāja palīgsistēmas poga, „+” slēdzis, „-” slēdzis vai slēdzis (⏏) tiek nospiests, kad nav izpildīti viedās kruīza kontroles darbības nosacījumi, panelī tiek parādīts brīdinājuma ziņojums, un skan brīdinājuma signāls.

### Satiksmes situācijā

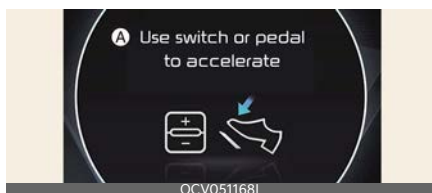

### A: Paātrinājumam izmantojiet slēdzi vai pedāli

Satiksmē jūsu transportlīdzeklis apstāties, ja apstājas priekšā braucošais transportlīdzeklis. Ja priekšā braucošais



transportlīdzeklis sāk kustēties, jūsu transportlīdzeklis arī sāks kustēties. Turklāt pēc transportlīdzekļa apturēšanas un noteikta laika panelī parādās iepriekšminētais brīdinājuma ziņojums. Lai uzsāktu braukšanu, nospiediet gāzes pedāli vai + slēdzi, - slēdzi vai (⏪) slēdzi.

## Brīdinājums par priekšā esošajiem ceļa apstākļiem



### A: Uzmanieties no tuvumā esošajiem transportlīdzekļiem

Tālāk aprakstītajā situācijā panelī parādās ziņojums, un brīdinājuma signāls brīdina vadītāju par priekšā esošajiem ceļa apstākļiem.

- Priekšā esošais transportlīdzeklis pazūd, kad viedā kruīza kontrole uztur distanci no priekšā esošā transportlīdzekļa, braucot zem noteikta ātruma.
- Kamēr panelī tiek rādīts ziņojums **„Use switch or pedal to accelerate” (Izmantojiet slēdzi vai pedāli, lai veiktu paātrinājumu)**, ja priekšā nav cita transportlīdzekļa vai tas atrodas tālu un tiek nospiests „+” slēdzis, „-” slēdzis vai slēdzis.

### ⚠ BRĪDINĀJUMS

Vienmēr pievērsiet uzmanību transportlīdzekļiem vai priekšmetiem, kas var pēkšņi parādīties jums priekšā un ja nepieciešams, nospiediet bremžu pedāli, lai mazinātu braukšanas ātrumu un ieturētu drošu attālumu.

## Sadursmes brīdinājums



### A: Sadursmes brīdinājums

Kad darbojas viedā kruīza kontrole, ja ir augsts sadursmes risks ar priekšā esošo transportlīdzekli, panelī parādās brīdinājuma ziņojums, un vadītāju brīdina skaņas signāls. Braucot vienmēr skatieties uz ceļu un, ja nepieciešams, pagrieziet transportlīdzekļa stūri un nospiediet bremžu pedāli, lai samazinātu braukšanas ātrumu un ieturētu drošu attālumu.

### ⚠ BRĪDINĀJUMS

Tālāk norādītajās situācijās viedā kruīza kontrole var nebrīdināt vadītāju par sadursmi.

- Attālums līdz priekšā esošajam transportlīdzeklim ir neliels vai priekšā esošā transportlīdzekļa ātrums ir lielāks vai vienāds ar jūsu transportlīdzekļa ātrumu
- Priekšā esošais transportlīdzeklis brauc ļoti lēni vai ir apstājies
- Uzreiz pēc viedās kruīza kontroles ieslēgšanas tiek nospiests gāzes pedālis

### ⚠ BRĪDINĀJUMS

Izmantojot viedo kruīza kontroli, īstenojiet šādus drošības pasākumus:

- Viedā kruīza kontrole neaizstāj pareizu un drošu transportlīdzekļa vadīšanu. Vadītājs uzņemas pilnu atbildību par to, lai vienmēr pārbaudīt ātrumu un attālumu līdz priekšā braucošajam transportlīdzeklim.



- Viedā kruīza kontrole var neatpazīt neparedzamas un pēkšņas situācijas vai sarežģītas satiksmes situācijas, tādēļ vienmēr pievērsiet uzmanību braukšanas apstākļiem un kontrolējiet transportlīdzekļa ātrumu.
- Kad viedo kruīza kontroli neizmantojat, turiet to izslēgtu, lai izvairītos no nejaušas ātruma iestatīšanas.
- Neatveriet durvis, kamēr darbojas viedā kruīza kontrole, pat tad, ja transportlīdzeklis ir apturēts.
- Vienmēr apzinieties izvēlēto ātrumu un attālumu no vienas automašīnas līdz otrai.
- Uzturiet drošu attālumu no priekšā braucošā transportlīdzekļa atbilstoši apstākļiem uz ceļa un transportlīdzekļa ātrumam. Ja, braucot ar lielu ātrumu, attālums no viena transportlīdzekļa līdz otram ir pārāk mazs, var notikt smaga sadursme. Nepārtraukti pievērsiet uzmanību situācijai uz ceļa.
- Ja priekšā esošais transportlīdzeklis pazūd, kamēr tiek uzturēta distance līdz priekšā esošajam transportlīdzeklim, funkcija var pēkšņi palielināt ātrumu līdz iestatītajam. Vienmēr apzinieties, ka var notikt negaidītas un pēkšņas situācijas.
- Transportlīdzekļa ātrums var samazināties, braucot augšup pa nogāzi, vai palielināties, braucot lejup pa nogāzi.
- Vienmēr apzinieties tādas situācijas kā, piemēram, pēkšņa apdzīšana.
- Kad velkat piekabi vai citu transportlīdzekli, drošības apsvērumu dēļ iesakām izslēgt viedo kruīza kontroli.
- Izslēdziet viedo kruīza kontroli, kamēr transportlīdzeklis tiek vilkts.
- Viedā kruīza kontrole var tikt atcelta, ja uz to iedarbojas spēcīgi elektromagnētiskie viļņi.
- Viedā kruīza kontrole var neatpazīt priekšā esošu šķērslī un izraisīt sadursmi. Vienmēr uzmanīgi vērojiet ceļu, lai novērstu negaidītu un pēkšņu problēmu rašanos.
- Priekšā braucošie transportlīdzekļi, kas bieži maina joslas, var izraisīt aizkavi sistēmas reakcijā vai arī var likt sistēmai reaģēt uz transportlīdzekli, kas īstenībā atrodas blakus joslā. Vienmēr brauciet uzmanīgi, lai novērstu negaidītu un pēkšņu problēmu rašanos.
- Vienmēr apzinieties savu apkārtni un brauciet droši, kaut arī neparādās brīdinājuma ziņojums un neatskan brīdinājuma signāls.
- Ja tiek rādīts citas funkcijas brīdinājuma ziņojums vai skan citas funkcijas brīdinājuma signāls, viedās kruīza kontroles brīdinājuma ziņojumu var neattēlot un brīdinājuma signālu var neģenerēt.
- Ja apkārtnē ir trokšņaina, jūs varat nesadzirdēt viedās kruīza kontroles brīdinājuma signālu. Nepārtraukti pievērsiet uzmanību situācijai uz ceļa.
- Transportlīdzekļa ražotājs neuzņemas atbildību par vadītāja viedās kruīza kontroles darbības laikā veiktiem satiksmes noteikumu pārkāpumiem vai vadītāja izraisītiem negadījumiem.
- Obligāti iestatiet transportlīdzekļa ātrumu zem jūsu valstī spēkā esošā ātruma ierobežojuma.
- Transportlīdzekļa attālums, paātrinājums un reakcijas ātrums var mainīties, ja mainās vadītāja braukšanas stils. Nepārtraukti pievērsiet uzmanību situācijai uz ceļa.

**⚠ UZMANĪBU**

- Ar transportlīdzekli nepieciešams nobraukt pietiekami ilgu laiku, lai atspoguļotu faktisko vadītāja braukšanas stilu, piemēram, attālumu starp transportlīdzekļiem, paātrinājumu un reakcijas ātrumu.
- Funkcija „Pamatojoties uz braukšanas stilu” var neatspoguļot vadītāja braukšanas stilu vai braukšanas apstākļus, kas ietekmē braukšanas drošību.
- Ja braucat īpašos apstākļos, piemēram, sniegā, lietū, miglā vai pa stāvām nogāzēm, transportlīdzeklis var netikt vadīts atbilstoši vadītāja braukšanas stilam.

**\* PIEZĪME**

- Viedā kruīza kontrole var nedarboties 15 sekundes pēc atkārtotas transportlīdzekļa iedarbināšanas vai priekšējā skata kameras vai priekšējā radara inicializēšanas.
- Kad viedā kruīza kontrole vada bremzes, var būt dzirdama skaņa.
- Funkcija „Pamatojoties uz braukšanas stilu” var neatspoguļot nedrošu vadītāja braukšanas stilu, piemēram, strauju paātrinājumu.
- Funkcija „Pamatojoties uz braukšanas stilu” neatspoguļo jebkādu citu braukšanas stila elementus, izņemot attālumu starp transportlīdzekļiem, paātrinājumu un reakcijas ātrumu.
- Kad darbojas viedā kruīza kontrole, lāpstīņveida pārslēgs nedarbojas.

**\* PIEZĪME**

Attēli vai krāsas var tikt attēlotas atšķirīgi atkarībā no instrumentu paneļa specifikācijām vai tēmas.

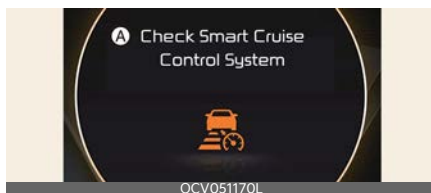
**Viedās kruīza kontroles darbības kļūmes un ierobežojumi****Viedās kruīza kontroles darbības kļūmes****A: Pārbaudiet viedās kruīza kontroles sistēmu**

Ja viedā kruīza kontrole nedarbojas pareizi, parādās brīdinājuma ziņojums, un panelī iedegas (⚠) brīdinājuma lampa. Nodrošiniet viedās kruīza kontroles pārbaudi profesionālā darbnīcā. Kia iesaka apmeklēt pilnvarotu Kia izplatītāju/servisa partneri.

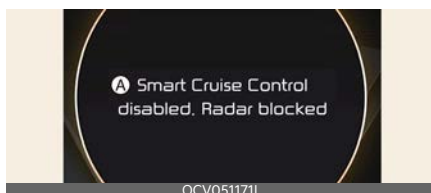
**Viedā kruīza kontrole deaktivizēta****A: Viedā kruīza kontrole atspējota. Radar blocked (Bloķēts radars)**

Ja priekšējā radara pārsegu vai sensoru sedz sniegs, lietus vai nepiederīgi materiāli, tie var samazināt atpazīšanas spēju

un īslaicīgi ierobežot vai atspējot viedo kruīza kontroli.

Tādā gadījumā panelī parādīsies brīdinājuma ziņojums.

Viedā kruīza kontrole atsāks normālu darbību, kad tiks notīrīts sniegs, lietus vai svešķermeņi.

### **▲ BRĪDINĀJUMS**

Kaut arī panelī neparādās brīdinājuma ziņojums, viedā kruīza kontrole var nedarboties pareizi.

### **▲ UZMANĪBU**

Viedā kruīza kontrole var nedarboties pareizi zonā (piem., atklātā laukā), kur pēc dzinēja ieslēgšanas nav atpazīstamu priekšmetu.

## **Viedās kruīza kontroles darbības ierobežojumi**

Viedā kruīza kontrole var nedarboties pareizi šādos apstākļos:

- Atpazīšanas sensors vai tā apkārtnē ir piesārņota vai bojāta
- Tiek nepārtraukti smidzināts mazgāšanas šķidrums, vai ir ieslēgts stikla tīrītājs
- Kameras lēca ir piesārņota priekšējā aizsargstikla iekrāsošanas, noklāšanas ar plēvi vai segumu rezultātā, vai arī ir bojāts stikls vai uz stikla atrodas svešķermeņi (uzlīmes, kukaiņi, u.c.)
- No vējstikla nav noslaucīts vai uz tā ir sasalis šķidrums
- Priekšējā skata kameras skata lauku ierobežo saules atspīdums
- Gaisma no laternas vai pretimbraucoša transportlīdzekļa tiek atstarota no slapjas ceļa virsmas, piemēram, peļķes
- Ap priekšējā skata kameru ir augsta vai zema temperatūra
- Uz instrumentu paneļa ir novietots priekšmets
- Apkārtnē ir ļoti gaiša
- Apkārtnē ir ļoti tumša, piemēram, tunelis utt.
- Pēkšņi mainās apgaismojuma gaishums, piemēram, iebraucot tunelī vai izbraucot no tā
- Ārpusē ir ļoti tumšs un priekšējie lukturi nav ieslēgti vai nav spoži
- Braucot intensīva lietus vai sniega apstākļos vai biežā miglā
- Braucot caur tvaiku, dūmiem vai ēnu
- Tiek atpazīta tikai daļa transportlīdzekļa
- Priekšā esošajam transportlīdzeklim nav aizmugurējo lukturu, aizmugurējie lukturi ir novietoti nestandarta vietā utt.
- Ārpusē ir ļoti tumšs, un priekšā braucošā transportlīdzekļa aizmugurējie lukturi nav ieslēgti vai nav spoži
- Priekšā esošā transportlīdzekļa aizmugure ir maza vai neizskatās normāli (piem., ir sagāzušies, apgāzušies utt.)
- Priekšā esošā transportlīdzekļa attālums no zemes ir liels vai mazs
- Priekšā pēkšņi uzrodas transportlīdzeklis
- Jūsu transportlīdzeklis tiek vilkts
- Braucot cauri tunelim vai pa dzelzs tiltu
- Braucot tādu zonu tuvumā, kas satur metāla vielas, piemēram, būvlaukumi, dzelzceļš u.c.
- Tuvumā atrodas materiāls, kas ļoti labi parādās priekšējā radarā, piemē-

- ram, marga, tuvu esošs transportlīdzeklis utt.
- Bufera zonu ap priekšējo radaru ietekmējis trieciens, noticis bojājums vai priekšējais radars atrodas ārpus savas pozīcijas
- Ap priekšējo radaru ir augsta vai zema temperatūra
- Braucot plašās vietās, kurās ir maz transportlīdzekļu vai būvju (piem., tuksnesī, pļavā, piepilsētā utt.)
- Priekšā esošā transportlīdzekļa materiāls neparādās priekšējā radarā
- Braucot līdzās lielceļa (vai automaģistrāles) mijai vai barjerai
- Braucot uz slidenas virsmas, piemēram, pa sniegu, peļķi, ledu utt.
- Braucot pa līkumainu ceļu
- Priekšā esošais transportlīdzeklis tiek atpazīts vēlu
- Priekšā esošais transportlīdzeklis tiek pēkšņi aizsprostots ar šķērslī
- Priekšā esošais transportlīdzeklis pēkšņi maina joslu vai pēkšņi samazina ātrumu
- Priekšā esošais transportlīdzeklis ir deformēts
- Priekšā esošā transportlīdzekļa ātrums ir liels vai mazs
- Priekšā esot transportlīdzeklim, jūsu transportlīdzeklis pēkšņi ar nelielu ātrumu maina joslas
- Priekšā esošais transportlīdzeklis ir nosegts ar sniegu
- Nestabila braukšana
- Jūs atrodaties aplī un priekšā esošais transportlīdzeklis netiek atpazīts
- Jūs nepārtraukti braucat pa aplī
- Braucot stāvvietas teritorijā

- Braucot pa būvobjektu, neasfaltētu ceļu, daļēji asfaltētu ceļu, nelīdzenu ceļu, pāri ātruma ierobežotājiem utt.
- Braucot pa slīpu ceļu, līkumainu ceļu utt.
- Braucot pa ceļa malu, kurā ir koki vai laternas
- Nevēlami ceļa apstākļi var braukšanas laikā izraisīt pārliekas transportlīdzekļa vibrācijas
- Transportlīdzeklis ir augstu vai zemu novietots smagas kravas, nenormāla riepu spiediena utt.
- Braucot pa šauru ceļu, gar kuru aug pāraugusi zāle vai koki
- Ir elektromagnētisku viļņu radīti traucējumi, piemēram, braucot teritorijā ar spēcīgiem radioviļņiem vai elektrisko troksni
- Braucot pa līkumainu ceļu



Viedā kruīza kontrole uz līkumotiem ceļiem var nespēt atpazīt transportlīdzekli tajā pašā joslā, un tā var palielināt ātrumu līdz iestatītajam. Turklāt transportlīdzekļa ātrums var pēkšņi samazināties, ja priekšā braucošais transportlīdzeklis tiek atpazīts pēkšņi. Izvēlieties atbilstošu iestatīto ātrumu uz līkumotiem ceļiem un izmantojiet bremžu vai akceleratora pedāli atbilstoši priekšā esošajiem ceļa un braukšanas apstākļiem.



Sistēma var ierobežot jūsu transportlīdzekļa ātrumu blakus joslā braucoša transportlīdzekļa dēļ.

Pārliecinieties, ka ceļa apstākļi pieļauj drošu viedās kruīza kontroles darbību, un, ja nepieciešams, nospiediet bremžu pedāli, lai samazinātu braukšanas ātrumu un uzturētu drošu distanci.

- Braukšana pa nogāzi



Braucot augšā vai lejā pa nogāzi, viedā kruīza kontrole var nespēt uztvert kustīgu transportlīdzekli jūsu joslā, tādā gadījumā jūsu transportlīdzeklis var paātrināties līdz iestatītajam ātrumam. Turklāt transportlīdzekļa ātrums pēkšņi samazinās, ja priekšā braucošais transportlīdzeklis tiek atpazīts pēkšņi. Izvēlieties atbilstošu iestatīto ātrumu uz slīpiem ceļiem un izmantojiet bremžu vai akceleratora pedāli atbilstoši priekšā esošajiem ceļa un braukšanas apstākļiem.

- Joslu maiņa



[A]: jūsu automobilis

[B]: transportlīdzeklis, kas veic joslu maiņu

Sensors spēj atpazīt transportlīdzekli, kas iebrauc jūsu joslā no blakus joslās, tikai tad, kad tas iebrauc sensora uztveršanas diapazonā. Viedā kruīza kontrole, iespējams, nespēj nekavējoties atpazīt transportlīdzekli, ja tas strauji maina joslas. Vienmēr pievēršiet uzmanību ceļa un braukšanas apstākļiem un brauciet droši. Ja nepieciešams, nospiediet bremžu pedāli, lai samazinātu braukšanas ātrumu un uzturētu drošu distanci.

- Transportlīdzekļa atpazīšana



Tālāk norādītajos gadījumos sensors nespēj atpazīt dažus transportlīdzekļus jūsu joslā:

- Transportlīdzekļus, kas ir noliekušies uz vienu sānu

- Transportlīdzekļus, kas pārvietojas lēni vai kas pēkšņi samazina ātrumu
- Transportlīdzekļus, kuru priekšpuse ir pacēlusies smagas kravas dēļ
- Pretimbraucošus transportlīdzekļus
- Stāvošus transportlīdzekļus
- Transportlīdzekļus ar mazu aizmugurējo profilu, piemēram, piekabes
- Šaurus transportlīdzekļus, piemēram, motociklus vai divriteņus
- Īpašos transportlīdzekļus
- Dzīvniekus un gājējus



OCV051032L\_2



Tālāk norādītajos gadījumos sensors nespēj atpazīt priekšā esošo transportlīdzekli. Vienmēr pievērsiet uzmanību ceļa un braukšanas apstākļiem un brauciet droši. Ja nepieciešams, pielāgojiet sava transportlīdzekļa ātrumu.

- Transportlīdzekļus ar lielāku attālumu no zemes vai transportlīdzekļus, kas pārvadā kravas, kas pārkārušās transportlīdzekļa aizmugurē
- Transportlīdzekļus, kuru priekšpuse ir pacēlusies smagas kravas dēļ
- Jūs stūrējat savu transportlīdzekli
- Braucot pa šauriem ceļiem vai ceļiem ar asiem līkumiem



OCV051064L

- Ja priekšā braucošais transportlīdzeklis pazūd krustojumā, jūsu transportlīdzeklis var paātrināties.

Braukšanas laikā vienmēr pievērsiet uzmanību ceļa un braukšanas apstākļiem.



OCV051065L

- Ja priekšā braucošais transportlīdzeklis pārkārtojas ārā no joslas, viedā kruīza kontrole var nespēt uzreiz uztvert priekšā nonākušo transportlīdzekli.

Braukšanas laikā vienmēr pievērsiet uzmanību ceļa un braukšanas apstākļiem.



OCV051066L

- Kamēr jūsu automašīna uztur attālumu no priekšā braucošā transportlīdzekļa, vienmēr uzmanieties no gājēju parādīšanās.

## Uz navigāciju balstīta viedā kruīza kontrole (Navigation-based Smart Cruise Control — NSCC) (ja ir aprīkojumā)

Uz navigāciju balstīta viedā kruīza kontrole palīdz automātiski pielāgot automobiļa ātrumu, kad braucat pa šoseju (vai autoaģistrāli), izmantojot navigācijas funkcijas sniegto informāciju par ceļu, kamēr darbojas viedā kruīza kontrole.

### \* PIEZĪME

- Navigācijā balstīta viedā kruīza kontrole ir pieejama tikai noteiktu lielceļu kontrolētas piekļuves posmos.
  - \* Kontrolētas piekļuves ceļš ir ceļš ar ierobežotām iebraukšanas un izbraukšanas vietām, kas nodrošina nepārtrauktu liela ātruma satiksmes plūsmu. Uz kontrolētas piekļuves ceļiem drīkst atrasties tikai pasažieru transportlīdzekļi un motocikli.
- Nākotnes navigācijas atjauninājumos var tikt iekļauti arī citi lielceļi.

### \* PIEZĪME

Uz navigāciju balstīta viedā kruīza kontrole darbojas uz lielceļu (vai autoaģistrāļu) galvenajiem posmiem un nedarbojas mijās vai pagriezienos.

### ▲ BRĪDINĀJUMS

Navigācijā balstītā viedā kruīza kontrole ir papildu funkcija, un tā neaizvieto drošu braukšanas praksi. Vadītājs uzņemas pilnu atbildību par to, lai vienmēr pārbaudīt ātrumu un attālumu līdz priekšā braucošajam transportlīdzeklim. Vienmēr brauciet piesardzīgi un uzmanīgi.

## Automātiskā palēnināšanās lielceļa līkuma zonā

Ja transportlīdzekļa ātrums ir liels, automātiskās palēnināšanās lielceļa līkuma zonā funkcija īslaicīgi samazina transportlīdzekļa ātrumu vai ierobežo paātrinājumu, lai jums palīdzētu droši izbraukt līkumu, pamatojoties uz navigācijas sistēmas sniegto informāciju par līkumu.

## Automātiskā iestatītā ātruma maiņa uz lielceļa

Automātiskās iestatītā ātruma maiņas uz lielceļa funkcija automātiski maina viedās kruīza kontroles iestatīto ātrumu, pamatojoties uz navigācijas sistēmas sniegto informāciju par ātruma ierobežojumiem.

## Uz navigāciju balstītas viedās kruīza kontroles iestatījumi Iestatījumu funkcijas

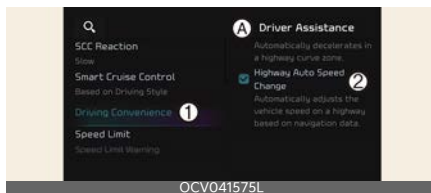

### A: Palīdzība vadītājam

#### 1 Braukšanas ērtība

#### 2 Automātiskā ātruma maiņa uz lielceļa

Lai ieslēgtu navigācijā balstīto viedo kruīza kontroli, kad ir ieslēgts dzinējs, informācijas un izklaides sistēmas ekrānā atlasiet **Iestatījumi** → **Transportlīdzeklis** → **Palīdzība vadītājam** → **Braukšanas ērtība** → **Automātiska ātruma maiņa uz lielceļa**, un atceliet atlasī, lai to izslēgtu.

\* **PIEZĪME**

Ja pastāv kāda navigācijā balstītās viedās kruīza kontroles problēma, sistēmu nevar iestatīt no lestatījumu izvēlnes.

## Uz navigāciju balstītas viedās kruīza kontroles darbība

### Darbības nosacījumi

Navigācijā balstītā viedā kruīza kontrole ir gatava darbam, ja ir izpildīti visi tālāk norādītie nosacījumi.

- Darbojas viedā kruīza kontrole
- Braucot uz lielceļu (vai automaģistrāļu) galvenajiem ceļiem

\* **PIEZĪME**

Plašāku informāciju par viedās kruīza kontroles lietošanu skatiet "Viedā kruīza kontrole (Smart Cruise Control — SCC) (ja ir aprīkojumā)" lapā 6-100.

## Uz navigāciju balstītas viedās kruīza kontroles displejs un vadības ierīces

Kad darbojas navigācijā balstīta viedā kruīza kontrole, tā panelī tiek attēlota tālāk norādītajā veidā.

## Uz navigāciju balstītas viedās kruīza kontroles gatavība



Ja ir izpildīti darbības nosacījumi, deg baltais indikators (NAV).

## Uz navigāciju balstītas viedās kruīza kontroles darbība



Ja gaidstāves stāvoklī nepieciešama īslaicīga palēnināšana un uz navigāciju balstītā viedā kruīza kontrole darbojas, panelī deg zaļais simbols (NAV).

Ja darbojas automātiskās iestatītā ātruma maiņas uz šosejas funkcija, panelī deg zaļais simbols (NAV) un iestatītais ātrums, kā arī atskan brīdinājuma signāls.

### ⚠️ BRĪDINĀJUMS

Brīdinājuma ziņojums parādās šādos gadījumos:



#### A: Brauciet uzmanīgi

- Uz navigāciju balstītā viedā kruīza kontrole nespēj palēnināt automobili līdz drošam ātrumam.

\* **PIEZĪME**

Funkcijām Automātiskā palēnināšanās šosejas līkuma zonā un Automātiskā iestatītā ātruma maiņa uz līšosejas tiek izmantots viens simbols — (NAV).



## Automātiskā palēnināšanās lielceļa līkuma zonā

- Atkarībā no priekšā esoša lielceļa (vai automaģistrāles) līkuma transportlīdzeklis samazina ātrumu, un pēc līkuma izbraukšanas transportlīdzeklis palielina ātrumu līdz viedās kruīza kontroles iestatītajam ātrumam.
- Transportlīdzekļa palēnināšanās laiks var būt atšķirīgs atkarībā no transportlīdzekļa braukšanas ātruma un ceļa līkuma lenķa. Jo lielāks braukšanas ātrums, jo ātrāk sākas palēninājums.

## Automātiskā iestatītā ātruma maiņa uz lielceļa

- Automātiskā iestatītā ātruma maiņa uz lielceļa darbojas, kad sakrīt viedās kruīza kontroles iestatītais ātrums un lielceļa (vai automaģistrāles) ātruma ierobežojumi.
- Kad darbojas automātiskās iestatītā ātruma maiņas uz šosejas funkcija un mainās šosejas (vai automaģistrāles) ātruma ierobežojums, viedās kruīza kontroles iestatītais ātrums automātiski mainās uz mainīto ātruma ierobežojumu.
- Ja viedās kruīza kontroles iestatīto ātrumu regulē atšķirīgi no ātruma ierobežojuma, automātiskās iestatītā ātruma maiņas uz lielceļa funkcija atrodas gaidstāves režīmā.
- Ja automātiskās iestatītā ātruma maiņas uz lielceļa funkcija ir mainīta uz gaidstāves režīmu, braucot pa ceļu, kas nav lielceļa (vai automaģistrāles) galvenais ceļš, automātiskās iestatītā ātruma maiņas uz lielceļa funkcija atsāk darboties, kad atkal braucat pa galveno ceļu, neiestatot iestatīto ātrumu.

- Ja automātiskās iestatītā ātruma maiņas uz šosejas funkcija ir mainīta uz gaidstāves režīmu, nospiežot bremžu pedāli, nospiediet slēdzi (⏏), lai atkārtoti aktivizētu šo funkciju.
- Automātiskās iestatītā ātruma maiņas uz lielceļa funkcija nedarbojas lielceļu mijās vai pagriezienos.

### \* PIEZĪME

- Automātiskās iestatītā ātruma maiņas uz šosejas funkcija darbojas, tikai pamatojoties uz šosejas (vai automaģistrāles) ātruma ierobežojumiem, bet nevadās pēc ātruma kamerām.
- Kad darbojas automātiskās iestatītā ātruma maiņas uz lielceļa funkcija, transportlīdzeklis automātiski palielina vai samazina ātrumu, kad mainās lielceļa (vai automaģistrāles) ātruma ierobežojums.
- Automātiskās iestatītā ātruma maiņas uz lielceļa funkcijas maksimālais iestatītais ātrums ir 140 km/h (90 jūdzes/h).
- Ja jauna ceļa ātruma ierobežojums navigācijas sistēmā nav atjaunināts, automātiskās iestatītā ātruma maiņas uz lielceļa funkcija var nedarboties pareizi.
- Ja ātruma mērvienība ir iestatīta mērvienībā, kas nav jūsu valstī izmantotā mērvienība, automātiskās iestatītā ātruma maiņas uz lielceļa funkcija var nedarboties pareizi.

### \* PIEZĪME

Attēli vai krāsas var tikt attēlotas atšķirīgi atkarībā no instrumentu paneļa specifikācijām vai tēmas.

## Navigācijā balstītās viedās kruīza kontroles darbības ierobežojumi

Navigācijā balstītā viedā kruīza kontrole var nedarboties pareizi tālāk minētajos apstākļos:

- Navigācija nedarbojas pareizi
- Kartes informācija netiek pārraidīta informācijas un izklaides sistēmas neierastas darbības dēļ
- Navigācijas sistēmā nav atjaunināta informācija par ātruma ierobežojumiem un ceļu
- Kartes informācija un faktiskais ceļš atšķiras reāllaika GPS datu vai kartes informācijas kļūdas dēļ
- Navigācijas sistēma braukšanas laikā meklē maršrutu
- GPS signāli ir bloķēti, piemēram, tunelī
- Ceļš sadalās divos vai vairāk ceļos un pēc tam apvienojas
- Vadītājs novirzās no navigācijas sistēmas noteiktā maršruta
- Maršruts līdz galamērķim tiek mainīts vai atcelts, atiestatot navigāciju
- Transportlīdzeklis iebruc degvielas uzpildes stacijā vai atpūtas laukumā
- Darbojas Android Auto vai Car Play
- Navigācija nespēj atpazīt pašreizējo transportlīdzekļa atrašanās vietu (piem., pacelti ceļi, tostarp pārvads līdzās vispārīgiem ceļiem vai līdzās esoši paralēli ceļi)
- Navigācija tiek atjaunināta braukšanas laikā
- Navigācija tiek restartēta braukšanas laikā
- Dažu ceļa posmu ātruma ierobežojums mainās ceļa apstākļu dēļ
- Braucot pa ceļu, uz kura tiek veikti remontdarbi

- Braucot pa kontrolētu ceļu
- Braucot sliktos laika apstākļos, piemēram, spēcīga sniega vai lietus utt. laikā
- Braucot pa ceļu ar asiem līkumiem

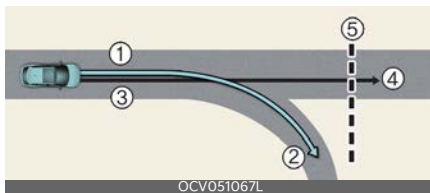

[1]: iestatītais maršruts, [2]: atzarojums, [3]: braukšanas maršruts, [4]: galvenais ceļš, [5]: ceļa līkuma posms

- Ja pastāv atšķirība starp navigācijas iestatīto maršrutu (atzarojumu) un braukšanas maršrutu (galveno ceļu), automātiskās palēnināšanās lielceļa līkuma zonā funkcija var nedarboties līdz brīdim, kad braukšanas maršruts tiek atpazīts kā galvenais ceļš.
- Kad transportlīdzekļa braukšanas maršruts tiek atpazīts kā galvenais ceļš, turpinot braukt pa galveno ceļu, nevis navigācijas iestatīto maršrutu, automātiskās palēnināšanās lielceļa līkuma zonā funkcija darbojas. Atkarībā no attāluma līdz līkumam un automašīnas pašreizējā ātruma tā samazināšana var nebūt nepietiekama vai ātrums var netikt samazināts strauji.

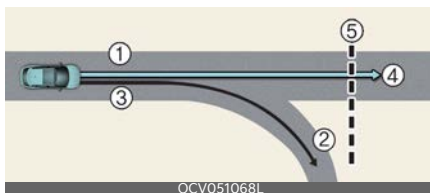

[1]: galvenais ceļš, [2]: atzarojums, [3]: braukšanas maršruts, [4]: iestatītais maršruts, [5]: ceļa līkuma posms

- Ja pastāv atšķirība starp navigācijas maršrutu (galveno ceļu) un braukšanas maršrutu (atzarojumu), automātiskās palēnināšanās lielceļa līkuma zonā funkcija ieslēgsies, pamatojoties uz informāciju par līkumu uz galvenā ceļa.
- Ja tiek noteikts, ka jūs novirzāties no maršruta, iebraucot lielceļa mijā vai pagriezienā, automātiskās palēnināšanās lielceļa līkuma zonā funkcija nedarbojas.

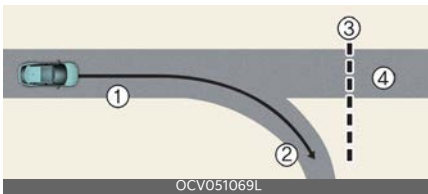

[1]: braukšanas maršruts, [2]: atzarojums, [3]: ceļa līkuma posms, [4]: galvenais ceļš

- Ja navigācijā nav ievadīts galamērķis, automātiskās palēnināšanās lielceļa līkuma zonā funkcija darbojas, pamatojoties uz informāciju par līkumu uz galvenā ceļa.
- Pat tad, ja nobraucat no galvenā ceļa, automātiskās palēnināšanās lielceļa līkuma zonā funkcija var īslaicīgi darboties informācijas dēļ par lielceļa līkuma posmu.

### ▲ BRĪDINĀJUMS

- Navigācijā balstītā viedā kruīza kontrole neaizvieto drošu braukšanas praksi — šī sistēma ir paredzēta vadītāja ērtībai. Vienmēr skatieties uz ceļu; vadītājs ir atbildīgs par to, ka nepārkāpj satiksmes noteikumus.
- Navigācijas sistēmas sniegtā informācija par ātruma ierobežojumiem var atšķirties no faktiskās informācijas par ātruma ierobežojumiem uz ceļa. Vadītājs

atbildīgs par to, ka pārbauda ātruma ierobežojumus uz faktiskā ceļa vai joslā.

- Navigācijā balstītā viedā kruīza kontrole tiek automātiski atcelta, nobraucot no lielceļa (vai automaģistrāles) galvenā ceļa. Braukšanas laikā vienmēr pievērsiet uzmanību ceļa un braukšanas apstākļiem.
- Navigācijā balstītā viedā kruīza kontrole var nedarboties, ja ir vadošais transportlīdzeklis, kā arī atkarībā no transportlīdzekļa braukšanas apstākļiem. Braukšanas laikā vienmēr pievērsiet uzmanību ceļa un braukšanas apstākļiem.
- Kad velkat piekabi vai citu transportlīdzekli, drošības apsvērumu dēļ iesakām izslēgt navigācijā balstīto viedo kruīza kontroli.
- Braucot zem barjeras uz lielceļa (vai automaģistrāles), navigācijā balstītā viedā kruīza kontrole darbojas, pamatojoties uz pirmo joslu. Ja iebraucat kādā citā joslā, funkcija var nedarboties pareizi.
- Transportlīdzekļa ātrums palielinās, ja vadītājs nospiež akceleratora pedāli, kamēr darbojas uz navigāciju balstītā viedā kruīza kontrole, un funkcija nesamazinās transportlīdzekļa ātrumu. Taču, ja akceleratora pedālis tiek nospiests nepietiekoši, transportlīdzekļa ātrums var samazināties.
- Ja vadītājs palielina ātrumu un atlaiž akceleratora pedāli, kamēr darbojas navigācijā balstītā viedā kruīza kontrole, transportlīdzekļa ātrums var nesamazināties pietiekami vai tas var strauji samazināties līdz drošam ātrumam.

- Ja līkums ir pārāk liels vai pārāk mazs, navigācijā balstītā viedā kruīza kontrole var nedarboties.

### \* PIEZĪME

- Panelī un navigācijas sistēmā norādītā ātruma informācija var atšķirties.
- Starp navigācijas sistēmas ieteikumiem un uz navigāciju balstītās viedās kruīza kontroles darbības sākumu var būt laika nobīde.
- Pat tad, ja braucat ar mazāku ātrumu nekā viedās kruīza kontroles iestatītais ātrums, paātrinājumu var ierobežot priekšā esošie līkumu posmi.
- Ja uz navigāciju balstītā viedā kruīza kontrole darbojas, kad nobraucat no galvenā ceļa, lai iebrauktu mijā, krustojumā, atpūtas laukumā utt., funkcija var kādu laiku darboties.
- Var būt sajūta, ka navigācijā balstītā viedā kruīza kontrole veic nepietiekamu palēninājumu, ceļa apstākļu dēļ, piemēram, ja ir nelīdzena ceļa virsma, šauras joslas utt.

## Joslas sekošanas palīgsistēma (Lane Following Assist — LFA)

Joslas sekošanas palīgsistēma paredzēta tam, lai palīdzētu atpazīt joslu apzīmējumus un/vai transportlīdzekļus uz ceļa, un tā palīdz vadītājam stūrēt un noturēt automobili starp joslām.

### Atpazīšanas sensors

Priekšējā skata kamera



Priekšējā skata kameru izmanto uztveršanas sensoru joslu marķējumu un priekšā esošu transportlīdzekļu uztveršanai.

Atpazīšanas sensora konkrēto atrašanās vietu skatiet iepriekš sniegtajā attēlā.

### ⚠ UZMANĪBU

Plašāku informāciju par priekšējā skata kameras piesardzības pasākumiem skatiet "Priekšējās sadursmes novēršanas palīgsistēma (FCA) (ja ir aprīkojumā)" lapā 6-38.

## Joslas sekošanas palīgsistēmas iestatījumi

### Iestatījumu funkcijas

#### Pagrieziena joslas sekošanas palīgsistēmas ieslēgšana/izslēgšana



Lai ieslēgtu joslas ievērošanas palīgsistēmu, dzinējam esot ieslēgtam, īsi nospiediet braukšanas joslā palīgsistēmas pogu, kas atrodas uz stūres. Instrumentu panelī iedegsies pelēkais vai zaļais indikators (A).

Nospiediet pogu vēlreiz, lai izslēgtu sistēmu.

### Brīdinājuma skaļums



#### A: Palīdzība vadītājam

- 1 Brīdinājuma skaļums
- 2 Augsta
- 3 Vidēja
- 4 Zema
- 5 Izslēgts

Lai mainītu noņemtu roku brīdinājuma sistēmas brīdinājuma signāla skaļumu uz **augsts**, **vidējs**, **zems** vai **izslēgts**, dzinējam esot ieslēgtam, informācijas un izklaides sistēmas ekrānā izvēlieties **les-**

**tatījumi** → **Transportlīdzeklis** → **Palīdzība vadītājam** → **Brīdinājuma skaļums**.

Tomēr pat tad, ja ir atlasīta izvēle „Off” (**izslēgts**), noņemtu roku brīdinājuma skaļums nebūs izslēgts, bet signāla skaļums būs **zems**.

Ja maināt brīdinājuma skaļumu, var mainīties arī citu vadītāja palīdzības sistēmu brīdinājuma signālu skaļums.

## Darbojas joslas sekošanas palīgsistēma (LFA)

### Brīdinājums un vadība

#### Joslas vidus saglabāšanas palīgsistēma



Ja priekšā tiek konstatēts transportlīdzeklis un/vai joslu marķējumi un jūsu transportlīdzekļa ātrums ir mazāks par 180 km/h (110 jūdzes/h), joslas sekošanas palīgsistēma palīdz noturēt jūsu transportlīdzekli joslas centrā, izmantojot stūrēšanas palīgsistēmu. Instrumentu panelī iedegsies zaļā (A) indikatora lampiņa.

### ⚠ UZMANĪBU

Ja stūrēšanas palīgsistēma netiek izmantota, zaļā (A) indikatora lampiņa mirgos un mainīs krāsu uz pelēku.

## Noņemtu roku brīdinājums



### A: Keep hands on steering wheel (Rokām jāatrodas uz stūres)

Ja vadītājs uz vairākām sekundēm noņem rokas no stūres, panelī parādās brīdinājuma ziņojums, un atskan pakāpenisks brīdinājuma signāls.

- Pirmās pakāpe: brīdinājuma ziņojums
- Otrās pakāpe: brīdinājuma ziņojums (sarkana stūre) un brīdinājuma signāls

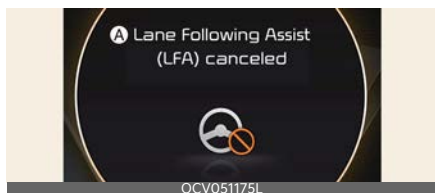

### A: Joslas sekošanas palīgsistēma (LFA) atcelta

Ja vadītājs netur rokas uz stūres arī pēc brīdinājuma par noņemtām rokām, parādās brīdinājuma ziņojums, un joslas sekošanas palīgsistēma tiek automātiski atcelta.

## ⚠ BRĪDINĀJUMS

- Var netikt sniegta stūrēšanas palīdzība, ja stūri ļoti stingri tur vai ja stūri pagriež vairāk par noteiktu leņķi.
- Joslas sekošanas palīgsistēma nedarbojas visu laiku. Vadītājs uzņemas pilnu atbildību par to, lai droši stūrētu transportlīdzekli un transportlīdzeklis neizbrauktu no joslas.
- Brīdinājuma ziņojums par roku neesamību uz stūres atkarībā no ceļa ap-

tākļiem var tikt parādīts par vēlu. Braukšanas laikā vienmēr turiet rokas uz stūres.

- Ja stūre tiek turēta ļoti viegli, noņemto roku brīdinājuma ziņojums var parādīties, jo joslas sekošanas palīgsistēma var nespēt noteikt, ka vadītājs tur rokas uz stūres.
- Ja stūrei ir piestiprināts kāds priekšmets, noņemto roku brīdinājums var nedarboties pareizi.

## \* PIEZĪME

- Plašāku informāciju par joslas sekošanas palīgsistēmas iestatīšanu informācijas un izklaides sistēmā skatiet Īsajā navigācijas funkciju rokasgrāmatā.
- Ja ir noteikti abi joslas marķējumi, joslas līnijas panelī mainās no pelēkām uz baltām.

Josla nav atpazīta

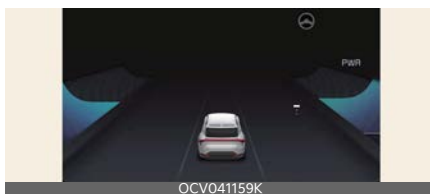

Josla ir atpazīta

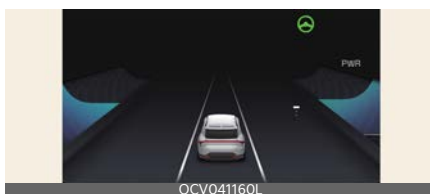

- Attēli un krāsas instrumentu panelī var atšķirties atkarībā no instrumentu paneļa veida vai izvēlētas tēmas.
- Ja joslas marķējumi nav atpazīti, joslas sekošanas palīgsistēmas veiktā stūres vadība var būt ierobežota atkarībā

no tā, vai priekšā ir transportlīdzeklis, kā arī no transportlīdzekļa braukšanas apstākļiem.

- Lai gan joslas sekošanas palīgs palīdz veikt stūrēšanu, vadītājs var jebkurā laikā pārvaldīt stūri.
- Kad joslas sekošanas palīgs palīdz veikt stūrēšanu, var likties, ka stūre ir smagāka vai vieglāka nekā parasti.

## Joslas sekošanas palīgsistēmas darbības kļūmes un ierobežojumi

### Joslas sekošanas palīgsistēmas darbības kļūmes

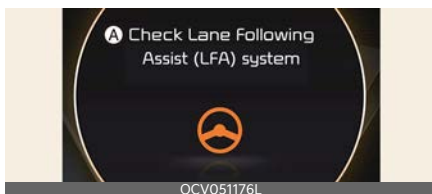

#### A: Pārbaudiet joslas sekošanas palīgsistēmu (LFA)

Kad joslas sekošanas palīgsistēma nedarbojas pareizi, panelī tiek parādīts brīdinājuma ziņojums, un iedegas galvenā brīdinājuma lampiņa (A). Ja tā notiek, nodrošiniet joslas sekošanas palīgsistēmas darbību profesionālā darbnīcā. Kia iesaka apmeklēt pilnvarotu Kia izplatītāju/servisa partneri.

### Joslas sekošanas palīgsistēmas darbības ierobežojumi

#### ▲ BRĪDINĀJUMS

Sīkāku informāciju par drošības pasākumiem saistībā ar joslas sekošanas palīgsistēmas darbību skatiet "Joslas ievērošanas palīgsistēma (Lane Keeping Assist — LKA) (ja ir aprīkojumā)" lapā 6-58.

## Palīgsistēma braukšanai pa lielceļu (HDA) (ja ir aprīkojumā)

### Pamatfunkcija

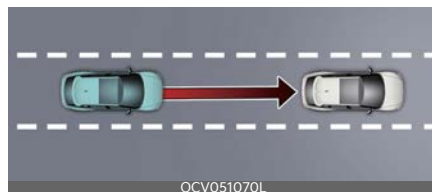

Braukšanas pa šoseju palīgsistēma paredzēta, lai palīdzētu atpazīt priekšā esošus transportlīdzekļus un joslas, kā arī palīdzētu uzturēt distanci līdz priekšā esošajam transportlīdzeklim, saglabāt iestatīto ātrumu un palīdzēt noturēt transportlīdzekli starp joslām, braucot pa šoseju (vai automaģistrāli).

### Lielceļa joslu maiņas palīgsistēma (ja ir aprīkojumā)



Lielceļa joslas maiņas palīgsistēmas funkcija palīdz mainīt joslas virzienā, uz kuru vadītājs mazliet pabīda pagriezienu signāla slēdzi, ja funkcija uzskata, ka ir iespējama joslas maiņa.

#### \* PIEZĪME

- Palīgsistēma braukšanai pa lielceļu ir pieejama tikai noteiktu lielceļu kontrolētas piekļuves posmos (izņemot krustojumus).

- \* Kontrolētas piekļuves ceļš ir ceļš ar ierobežotām iebraukšanas un izbraukšanas vietām, kas nodrošina nepārtrauktu liela ātruma satiksmes plūsmu. Uz kontrolētas piekļuves ceļiem drīkst atrasties tikai pasažieru transportlīdzekļi un motocikli.
- Nākotnes navigācijas atjauninājumos var tikt iekļauti arī citi lielceļi.

## Atpazīšanas sensors

Priekšējā skata kamera



Priekšējais radars



Priekšējais stūra radars (ja ir aprīkots)



Aizmugurējais stūra radars



Atpazīšanas sensoru konkrēto atrašanās vietu skatiet iepriekš sniegtajā attēlā.

## ⚠ UZMANĪBU

Plašāku informāciju par uztveršanas sensoru piesardzības pasākumiem skatiet "Priekšējās sadursmes novēršanas palīgsistēma (FCA) (ja ir aprīkojama)" lapā 6-38.

## Palīgsistēmas braukšanai pa lielceļu iestatījumi

### Iestatījumu funkcijas

### Pamatfunkcija

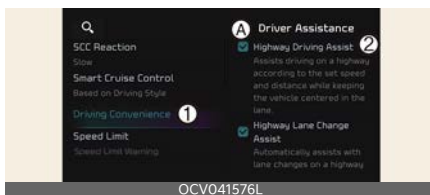

### A: Palīdzība vadītājam

#### 1 Braukšanas ērtība

#### 2 HDA (Braukšanas pa lielceļu palīgsistēma)

Lai iestatītu katras funkcijas izmantošanu, dzinējam esot ieslēgtam, informācijas un izklaides sistēmas ekrānā izvēlieties vai atciet izvēli sadaļai **Iestatījumi** → **Transportlīdzeklis** → **Palīdzība vadītājam** → **Braukšanas ērtība**.

- Ja ir atlasīta **HDA (Braukšanas pa lielceļu palīgsistēma)**, tā palīdz uzturēt distanci līdz priekšā esošajam



transportlīdzeklim, saglabāt iestatīto ātrumu, kā arī palīdz noturēt jūsu transportlīdzekli joslas centrā.

## Lielceļa joslu maiņas palīgsistēma (ja ir aprīkojumā)

Ja ir izvēlēta **(Lielceļa) joslas maiņas palīgsistēma**, tā palīdz vadītājam mainīt joslas.

### \* PIEZĪME

- Kad atcelta atlase **HDA (Braukšanas pa lielceļu palīgsistēmai), (Lielceļa) joslas maiņas palīgsistēmu** nevar mainīt.
- Ja pastāv kāda problēma ar funkcijām, iestatījumus nevar mainīt. Nodrošiniet funkcijas pārbaudi pie pilnvarota Kia izplatītāja/servisa partnera.
- Ja dzinējs tiek atkārtoti iedarbināts, funkcijas tiek saglabātas ar iepriekšējo iestatījumu.

### ▲ BRĪDINĀJUMS

Savas drošības dēļ mainiet iestatījumus pēc transportlīdzekļa novietošanas drošā vietā.

## Brīdinājuma skaļums



A: Palīdzība vadītājam

- 1 Brīdinājuma skaļums
- 2 Augsta
- 3 Vidēja
- 4 Zema

## 5 Izslēgts

Lai mainītu braukšanas pa lielceļu palīgsistēmas brīdinājuma skaļumu uz **augsts, vidējs, zems** vai **izslēgts**, dzinējam esot ieslēgtam, informācijas un izklaides sistēmas ekrānā izvēlieties **Iestatījumi** → **Transportlīdzeklis** → **Palīdzība vadītājam** → **Brīdinājuma skaļums**.

Tomēr pat tad, ja ir atlasīta izvēle „Off” (**izslēgts**), brīdinājuma skaļums nebūs izslēgts, bet signāla skaļums būs **zems**. Ja maināt brīdinājuma skaļumu, var mainīties arī citu vadītāja palīdzības sistēmu brīdinājuma signālu skaļums.

## Braukšanas pa šoseju palīgsistēmas darbība

### Pamatfunkcija

### Braukšanas pa šoseju palīgsistēmas attēlošana un kontrole

Braukšanas pa šoseju palīgsistēmas darbības stāvoklis redzams panelī vadītāja palīdzības skatā. Skatīt "LCD ekrāns" lapā 5-47.

Braukšanas pa šoseju palīgsistēma atkarībā no funkcijas statusa tiek attēlota tālāk norādītajā veidā.

### Darbības stāvoklis



## Gaidstāves stāvoklis



- 1 Braukšanas pa lielceļu palīgsistēma, kad priekšā ir transportlīdzeklis un tiek attēlots atlasītais distances līmenis
  - Palīgsistēmas braukšanai pa lielceļu indikators
    - Zaļš: darbības stāvoklis
    - Pelēks: gaidstāves stāvoklis
    - Balts mirgojošs: akceleratora pedālis nospiests
- 2 Tiek rādīts iestatītais ātrums.
- 3 Tiek rādīts joslas sekošanas palīgsistēmas indikators.
- 4 Tiek rādīts, vai priekšā ir transportlīdzeklis, un mērķa distance starp transportlīdzekļiem.
- 5 Tiek rādīts, vai ir atpazīta josla.

## \* PIEZĪME

- Plašāku informāciju par displeju skatiet "Viedā kruīza kontrole (Smart Cruise Control — SCC) (ja ir aprīkots)" lapā 6-100.
- Plašāku informāciju par displeju skatiet "Joslas sekošanas palīgsistēma (Lane Following Assist — LFA)" lapā 6-120.

## Palīgsistēmas braukšanai pa lielceļu darbība

Braucot pa pieejamu ceļu, nospiediet braukšanas palīgsistēmas pogu, lai ieslēgtu braukšanas pa lielceļu palīgsistēmu.

Palīgsistēma braukšanai pa lielceļu darbojas, uzbraucot vai braucot pa lielceļu (vai automaģistrāļu) galveno ceļu, ja tiek izpildīti visi turpmāk norādītie nosacījumi:

- Darbojas joslas sekošanas palīgsistēma (LFA)
- Darbojas viedā kruīza kontrole

## \* PIEZĪME

- Palīgsistēma braukšanai pa lielceļu darbojas, ja sāk darboties viedā kruīza kontrole, braucot pa lielceļu (vai automaģistrāli).
- Uzbraucot uz lielceļu (vai automaģistrāļu) galvenajiem ceļiem, kad darbojas viedā kruīza kontrole, braukšanas palīgsistēma neieslēdzas, ja ir izslēgta joslas sekošanas palīgsistēma.

## Kustības uzsākšana pēc apstāšanās

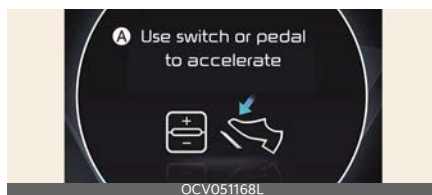

## A: Paātrinājumam izmantojiet slēdzi vai pedāli

Kad darbojas palīgsistēma braukšanai pa lielceļu, transportlīdzeklis apstājas, kad apstājas jums priekšā esošais transportlīdzeklis. Ja priekšā braucošais transportlīdzeklis sāk kustēties aptuveni 30 sekundes pēc apstāšanās, jūsu automobilis arī sāk kustēties. Turklāt pēc transportlīdzekļa apturēšanas pēc aptuveni 30 sekundēm panelī parādās ziņojums **Izmantojiet slēdzi vai pedāli, lai uzsāktu braukt.** Lai uzsāktu braukšanu,

nospiediet gāzes pedāli vai + slēdzi, - slēdzi vai (⏏) slēdzi.

## Noņemtu roku brīdinājums



### A: Keep hands on steering wheel (Rokām jāatrodas uz stūres)

Ja vadītājs uz vairākām sekundēm noņem rokas no stūres, panelī parādās brīdinājuma ziņojums, un atskan pakāpenisks brīdinājuma signāls.

- Pirmās pakāpe: brīdinājuma ziņojums
- Otrās pakāpe: brīdinājuma ziņojums (sarkana stūre) un brīdinājuma signāls



### A: Braukšanas pa lielceļu palīgsistēma (HDA) atcelta

Ja vadītājs netur rokas uz stūres arī pēc brīdinājuma par noņemtām rokām, parādās brīdinājuma ziņojums, un braukšanas pa lielceļu palīgsistēma un joslu maiņas palīgsistēma tiek automātiski atcelta.

## Braukšanas ātruma ierobežojums



### A: Vadītāja tvēriens nav atpazīts. Tiks ierobežots braukšanas ātrums

Kad braukšanas pa lielceļu palīgsistēmu atceļ noņemto roku brīdinājums, braukšanas ātrums tiks samazināts. Braukšanas ātruma ierobežošanas funkcijas darbības laikā panelī parādās brīdinājuma ziņojums, un pastāvīgi skan brīdinājuma signāls.

### Braukšana pa vienu joslas pusi (ja ir aprīkojumā)



Ja transportlīdzekļa ātrums ir lielāks par 60 km/h (40 jūdzes/h), ja blakus esošie transportlīdzekļi atrodas tuvu, jūsu transportlīdzeklis kontrolēs stūrēšanu pretējā virzienā, lai nodrošinātu drošas braukšanas palīdzību. Ja abās joslās pusēs ir transportlīdzekļi, kas pārvietojas tuvu jums, funkcija nemaina virzienu uz pretējo joslas pusi.

### Palīgsistēmas braukšanai pa šoseju gatavība

Kad viedā kruīza kontrole tiek īslaicīgi atcelta, kamēr darbojas braukšanas pa šosejas palīgsistēma, braukšanas pa šosejas palīgsistēma atrodas gaidstāves režīmā. Šajā brīdī joslas sekošanas palīgsistēma darbojas normāli.

### \* PIEZĪME

- Braukšanas ātruma ierobežojums palīdz jums braukt ar ātrumu, kas mazāks par 60 km/h (40 jūdzes/h). Šoreiz transportlīdzeklis samazina ātrumu, reaģējot uz priekšā esošo transportlīdzekli. Kad transportlīdzek-

lis samazinājis ātrumu, tas nevar to automātiski palielināt.

- Braukšanas ātruma ierobežojums tiek atcelts šādos apstākļos:
  - Kad vadītājs atkal satver stūri
  - Kad vadītājs ieslēdz joslas sekošanas palīgsistēmu, nospiežot joslas sekošanas palīgsistēmas pogu
  - Kad tiek nospiepts viedās kluāza kontroles slēdža +, - vai (⏏) poga, vai akceleratora pedālis, vai bremžu pedālis

## Lielceļa joslu maiņas palīgsistēma (ja ir aprikojumā)

### Displejs un vadības elementi

Lielceļa joslu maiņas palīgsistēmas funkcijas darbības stāvoklis redzams panelī braukšanas palīdzības skatā. Skatīt "LCD ekrāns" lapā 5-47.

Lielceļa joslu maiņas palīgsistēmas funkcija tiek attēlota kā norādīts zemāk atkarībā no funkcijas statusa.

Gatavs/Darbojas



Gaidstāve/Atcelta

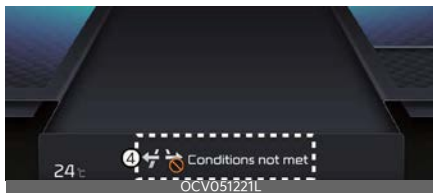

- 1 Lielceļa joslu maiņas palīgsistēmas indikators

- Zaļš (↔) ieslēgts: gatavības stāvoklis
- Zaļš (↔) mirgo: darbības stāvoklis
- Pelēks (↔) ieslēgts: gaidstāves stāvoklis
- Balts (↔) mirgo: atcelts stāvoklis (attēlo tikai noteiktu laiku)

### 2 Joslas līnija

Josla tiek attēlota identiski lielceļa joslu maiņas palīgsistēmas indikatoram (1). Tomēr joslas noteikšanas pieejamība tiks attēlota gaidstāves stāvoklī.

### 3 Zaļā bulta un ēna

Zaļā bulta tiek attēlota, kad pagājis noteikts laiks pēc funkcijas darbības ieslēgšanas, līdz pabeigta joslas maiņa.

### 4 Ziņojums

- Ziņojums tiek attēlots, ja funkcija nedarbojas, lai arī tiek izmantota pagrieziena signālu svira.
- Ziņojums tiek attēlots, ja funkcija darbības laikā tiek atcelta.

## Lielceļa joslu maiņas palīgsistēmas ieslēgšana

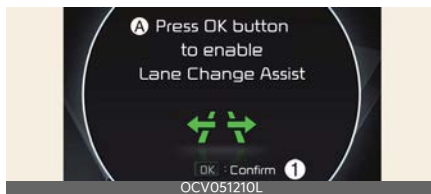

A: Lai iespējotu joslu maiņas palīgsistēmu, nospiediet pogu OK.

### 1 Apstiprināt

Lielceļa joslu maiņas palīgsistēmas funkcija ieslēdzas, kad tiek izpildīti šādi nosacījumi.

- Lai ieslēgtu braukšanas pa lielceļu palīgsistēmu, tiek izmantota braukšanas palīgsistēmas poga vai joslas saglabāšanas palīgsistēmas poga.
- Uz stūres tiek nospiesta poga OK, bet panelī tiek attēlots ziņojums, aicinot izmantot Lielceļa joslu maiņas palīgsistēmu.

## Lielceļa joslu maiņas palīgsistēma gatava darbam

Kad lielceļa joslu maiņas palīgsistēma ieslēgta, funkcija ir gatava darboties, kad tiek izpildīti šādi nosacījumi:

- Darbojas lielceļa joslu maiņas palīgsistēma
- Darbojas joslas sekošanas palīgsistēma (LFA)
- Pēc dzinēja ieslēgšanas aiz jūsu transportlīdzekļa vairāk nekā vienu reizi ir konstatēts transportlīdzeklis
- Jūsu transportlīdzekļa ātrums pārsniedz 80 km/h (50 jūdzes/h)
- Panelī nav attēlots roku noņemšanas brīdinājums
- Avārijas lukturi ir izslēgti

## \* PIEZĪME

- Kad joslu maiņas palīgsistēmas funkcija ieslēgta (deg indikators), joslu sekošanas palīgsistēma netiks atcelta pat tad, ja darbojas pagrieziena signāla indikators vai avārijas gaismas.
- Joslu maiņas palīgsistēmas funkcija automātiski izslēdzas, braucot šādos ceļa apstākļos:
  - Viena braukšanas josla
  - Ceļš bez konstrukcijas, piemēram, bez sadalošās joslas, bez margas utt.
  - Priekšā ir gājējs vai velosipēdists
- Kad funkcija ir gatavības stāvoklī un transportlīdzekļa ātrums ir mazāks



par 75 km/h (45 jūdzes/h), funkcija pārslēdzas gaidstāves stāvoklī.

## ⚠ BRĪDINĀJUMS

Kad lielceļa joslu maiņas palīgsistēmas funkcija darbības laikā izslēdzas, stūres palīgsistēma uz laiku tiek izslēgta. Braukšanas laikā vienmēr esiet uzmanīgs.

## Lielceļa joslu maiņas palīgsistēmas darbība



Lielceļa joslu maiņas palīgsistēmas funkcija darbojas, kad pabīdāt pagrieziena signāla sviru uz augšu vai uz leju, ja funkcija ir gatavības stāvoklī ((  indikators deg zaļā krāsā)) un ir izpildīti šādi nosacījumi:

- Vadītāja roka ir uz stūres
- Joslas maiņas virzienā nav sadursmes riska
- Joslas maiņas virzienā ir viena punktota joslas līnija
- Nav priekšējās sadursmes novēršanas palīgsistēmas un aklās zonas sadursmes novēršanas palīgsistēmas brīdinājumu
- Transportlīdzeklis tiek vadīts pa joslas vidu (to nedrīkst vadīt tuvu joslas malai)
- Ceļš, pa kuru braucat vai kurā mainīsiet joslu, ir ceļš, kurā funkcija darbojas

## \* PIEZĪME

- Kad pagrieziena rādītāja svira ir ieslēgta pozīcijā A, tiek izpildīta lielceļa joslu maiņas palīgsistēmas funkcija. Pēc tam, ja pagrieziena rādītāja svira tiek ieslēgta neitrālā režīmā, Lielceļa joslu maiņas palīgsistēma tiek izslēgta pirms iebraukšanas joslā.

Lielceļa joslu maiņas palīgsistēma netiek izslēgta pēc iebraukšanas joslā, bet, kad joslas maiņa ir pabeigta, tā tiek atcelta un pagrieziena rādītājs izslēdzas.

- Kad pagrieziena signālu svira noteiktu laiku ieslēgta pozīcijā B, parādās zaļā bulta. Šajā laikā pat tad, ja svira tiek atlaista un atgriežas sākotnējā stāvoklī, joslu maiņa turpina darboties.
- Kad joslas maiņu nodrošina funkcija, pagrieziena signālu indikators mirgo pat tad, ja pagrieziena signālu svira netiek turēta, un pēc joslas maiņas beigām pagrieziena signālu indikators izslēgsies.

## Lielceļa joslu maiņas palīgsistēmas gaidstāve

Lielceļa joslu maiņas palīgsistēmas funkcija ir gaidstāves režīmā, ja nav izpildīts kāds no gatavības stāvokļa nosacījumiem vai uzbraucot vai braucot pa kādu no šāda veida ceļiem:

- Ceļš noteiktā attālumā no lielceļa (vai maģistrāles) galvenā ceļa maksāšanas punkta
- Ceļš priekšā noslēdzas bez uzbrauktuves/nobrauktuves vai krustojuma
- Ceļš ar asiem līkumiem
- Ceļš ar šaurām joslām
- Ceļš, uz kura tiek veikti remontdarbi

## Lielceļa joslu maiņas palīgsistēmas atcelšana

Funkcija tiek atcelta, kad:

- Pagrieziena signālu svira tiek ieslēgta joslu maiņai pretējā virzienā
- Stūre tiek asi pagriezta

## ⚠ BRĪDINĀJUMS

- Kad funkcija darbojas, tā tiek izslēgta kādā no šiem gadījumiem:
  - Palīgsistēma braukšanai pa lielceļu
  - Joslu sekošanas palīgsistēma vai viedā kruīza kontrole ir izslēgta vai uz laiku atcelta
  - Panelī nav attēlots roku noņemšanas brīdinājuma ziņojums
  - Pagrieziena signālu svira ir iestatīta pozīcijā A
  - Ir ieslēgtas avārijas gaismas
  - Attēlots priekšējās sadursmes novēršanas palīgsistēmas un aklās zonas sadursmes novēršanas palīgsistēmas brīdinājuma ziņojums
  - Blakus joslā konstatēta iespējama sadursme, lai arī nav priekšējās sadursmes novēršanas palīgsistēmas un aklās zonas sadursmes novēršanas palīgsistēmas brīdinājuma
  - Uzbraukšana uz ceļa, uz kura tiek veikti remontdarbi
  - Beidzas josla, uz kuru plānota maiņa
  - Josla, uz kuru plānota maiņa, nav konstatēta
  - Problēma ar pagrieziena lukturu spuldzēm
  - Lielceļa joslu maiņas palīgsistēmas funkcija ir izslēgta (Funkcija izslēdzas, kad to izslēdz no iestatījumu izvēlnes, ja ceļš nomainās uz vienvirziena ceļu, ja priekšā ir krusto-

jums vai pāreja, ja nokļūstat uz ceļa bez konstrukcijas, piemēram, uz ceļa bez sadalošās joslas, margas utt., vai ja braukšanas joslā ir gājējs vai velosipēdists.)

- Jūsu transportlīdzekļa ātrums ir mazāks par 75 km/h (45 jūdz./h)
- Kad funkcija darbojas, ja tā tiek atcelta, atkarībā no braukšanas apstākļiem transportlīdzeklis var braukt par braukšanas joslas vidu vai arī stūrēšanas palīdzība var tikt pārtraukta. Braukšanas laikā vienmēr pievērsiet uzmanību ceļa un braukšanas apstākļiem.
- Funkcija var nedarboties normāli uz ceļiem, uz kuriem ir gājēji vai velosipēdisti, piemēram, krustojums vai pāreja. Braukšanas laikā vienmēr pievērsiet uzmanību ceļa un braukšanas apstākļiem.

### \* PIEZĪME

Attēli vai krāsas var tikt attēlotas atšķirīgi atkarībā no instrumentu paneļa specifikācijām vai tēmas.

## Palīgsistēmas braukšanai pa šoseju darbības kļūmes un ierobežojumi

### Braukšanas pa šoseju palīgsistēmas darbības kļūmes



#### A: Pārbaudiet braukšanas pa lielceļu palīgsistēmu

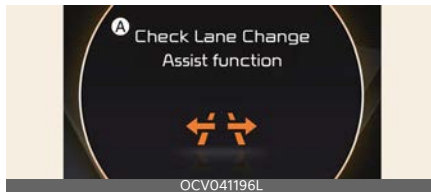

#### A: Pārbaudiet joslu maiņas palīgsistēmas darbību

Ja braukšanas pa autoceļu palīgsistēma nedarbojas pareizi, panelī parādās brīdinājuma ziņojums, un panelī iedegas (▲) brīdinājuma lampiņa. Nodrošiniet braukšanas pa autoceļu palīgsistēmas pārbaudi profesionālā darbnīcā. Kia iesaka apmeklēt pilnvarotu Kia izplatītāju/servisa partneri.

### ▲ BRĪDINĀJUMS

- Vadītājs atbildīgs par to, ka kontrolē transportlīdzekli, lai tā brauktu droši.
- Braukšanas laikā vienmēr turiet rokas uz stūres.
- Braukšanas pa šoseju palīgsistēma ir papildfunkcija, kas palīdz vadītājam vadīt transportlīdzekli, un tā nav pilnībā autonoma braukšanas sistēma. Vienmēr pārbaudiet ceļa apstākļus un, ja nepieciešams, veiciet nepieciešamās darbības, lai brauktu droši.
- Vienmēr skatieties uz ceļu; vadītājs ir atbildīgs par to, ka nepārkāpj satiksmes noteikumus. Transportlīdzekļa ražotājs nenes atbildību par vadītāja veiktiem satiksmes noteikumu pārkāpumiem vai vadītāja izraisītiem negadījumiem.
- Braukšanas pa lielceļu palīgsistēma var nespēt atpazīt visas satiksmes situācijas. Funkcija var nespēt noteikt iespējamās sadursmes tās ierobežojumu dēļ. Vienmēr ņemiet vērā tās ierobežojumus. Var netikt pamanīti tādi šķēršļi kā automašīnas, motocikli,

- velosipēdi, gājēji, margas, posteņi, nenorādīti priekšmeti, konstrukcijas utt., kas var izraisīt sadursmi ar transportlīdzekli.
- Braukšanas pa lielceļu palīgsistēma automātiski izslēdzas tālāk norādītajās situācijās.
    - Braucot pa ceļiem, kuros funkcija nedarbojas, piemēram, atpūtas laukumā, krustojumā, pagriezienā utt.
    - Navigācija nedarbojas pareizi, piemēram, tiek atjaunināta vai restartēta
  - Braukšanas pa autoceļu palīgsistēma var darboties nejauši vai izslēgties atkarībā no ceļa apstākļiem (navigācijas informācijas) un apkārtnes.
  - Joslas sekošanas palīga funkcija var būt īslaicīgi atspējota, ja priekšējā skata kamera nespēj pareizi atpazīt joslas vai ir ieslēgts noņemto roku brīdinājums.
  - Ja apkārtnē ir trokšņaina, jūs varat nesadzirdēt braukšanas pa lielceļu palīgsistēmas brīdinājuma signālu.
  - Ja transportlīdzeklis brauc ātri virs noteikta ātruma līkumā, tas var nobraukt sānis vai izbraukt no braukšanas joslas.
  - Kad velkat piekabi vai citu transportlīdzekli, drošības apsvērumu dēļ iesakām izslēgt braukšanas pa lielceļu palīgsistēmu.
  - Noņemtu roku brīdinājums var parādīties pārāk agri vai vēlu atkarībā no tā, kā tiek turēta stūre, vai ceļa apstākļiem. Braukšanas laikā vienmēr turiet rokas uz stūres.
  - Rūpējoties par savu drošību, izlasiet lietotāja rokasgrāmatu pirms braukšanas pa lielceļu palīgsistēmas lietošanas.

- Braukšanas pa lielceļu palīgsistēma nedarbojas, kad tiek iedarbināts dziņņis vai kad tiek inicializēti atpazīšanas sensori vai navigācija.

## Braukšanas pa šoseju palīgsistēmas darbības ierobežojumi

Braukšanas pa autoceļu palīgsistēma un autoceļa joslas mainīšanas funkcija var nedarboties pareizi vai darboties neparedzētā veidā tālāk norādītajās situācijās.

- Kartes informācija un faktiskais ceļš atšķiras, jo navigācija nav atjaunināta
- Kartes informācija un faktiskais ceļš atšķiras reāllaika GPS datu vai kartes informācijas kļūdas dēļ
- Informācijas un izklaides sistēma ir pārslogota, vienlaikus veicot vairākas funkcijas, piemēram, meklējot maršrutu, atskaņojot video, veicot bals atpazīšanu utt.
- GPS signāli ir bloķēti, piemēram, tunelī
- Vadītājs nobrauc no maršruta, vai maršruts līdz galamērķim tiek mainīts vai atcelts, atiestatot navigāciju (iekļaujot TPEG izmaiņu)
- Transportlīdzeklis iebrauc degvielas uzpildes stacijā vai atpūtas laukumā
- Atpakaļskata monitors izslēdzas, ja pastāv viens no šādiem nosacījumiem:
  - Navigācija nespēj atpazīt pašreizējo transportlīdzekļa atrašanās vietu (piem., pacelti ceļi, tostarp pārvads līdzās vispārīgiem ceļiem vai līdzās esoši paralēli ceļi)
  - Nevar pamanīt baltu vienkāršu punktotu līniju vai ceļa malu
  - Satiksme uz ceļa uz laiku tiek regulēta remonta vai citu iemeslu dēļ



- Uz ceļa nav konstrukcijas, piemēram, sadalošās joslas, margas utt.
- Joslas maiņas virzienā ir viena maiņnāma josla

### \* PIEZĪME

Papildinformāciju par priekšējā skata kameras un priekšējā radara ierobežojumiem skatiet "Priekšējās sadursmes novēršanas palīgsistēma (FCA) (ja ir aprīkojumā)" lapā 6-38.

## Atpakaļskata monitors (Rear View Monitor — RVM) (ja ir aprīkojumā)

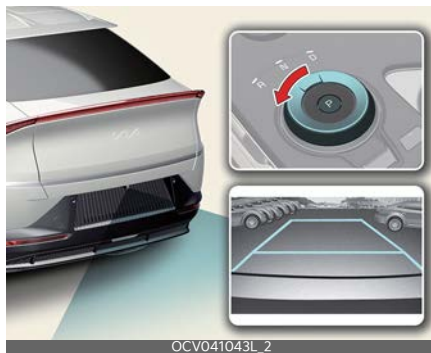

Atpakaļskata monitors rāda zonu aiz transportlīdzekļa, lai jums palīdzētu, kad novietojat transportlīdzekli stāvvietā vai braucat atpakaļgaitā.

## Atpazīšanas sensors

Atpakaļskata kamera



Atpazīšanas sensora konkrēto atrašanās vietu skatiet iepriekš sniegtajā attēlā.

## Atpakaļskata monitora iestatījumi

### Kameras iestatījumi



Lai mainītu atpakaļskata monitora sistēmas iestatījumus, kad dzinējs ir ieslēgts, ekrānā izvēlieties iestatījumu ikonu (⚙️) vai arī informācijas un izklaides sistēmas ekrānā izvēlieties **iestatījumi** → **Transportlīdzeklis** → **Palīdzība vadītājam** → **Drošība, novietojot transportlīdzekli stāvvietā** → **Kameras iestatījumi**.

- Displeja saturs: lai mainītu atpakaļskata iestatījumus un transportlīdzekļa novietošanas norādes.
- Displeja iestatījumi: Lai mainītu ekrāna spilgtumu un kontrastu.

### Paplašināta atpakaļskata kameras izmantošana

Lai iestatītu katras funkcijas izmantošanu, dzinējam esot ieslēgtam, informācijas un izklaides sistēmas ekrānā izvēlieties vai atceliet izvēli sadaļai **iestatījumi** → **Transportlīdzeklis** → **Palīdzība vadītājam** → **Drošība, novietojot transportlīdzekli stāvvietā** → **Kameras iestatījumi** → **Displeja saturs** → **Turēt aizmugurējo kameru ieslēgtu**.

### Atpakaļskata monitora darbība

#### Stāvvietas/skata poga



Nospiediet stāvvietas/skata pogu (1), lai ieslēgtu atpakaļskata monitoru.

### Skats no aizmugures



### Darbības nosacījumi

Atpakaļskata monitors paliek ieslēgts, ja pastāv šādi nosacījumi:

- Notiek pārslēgšana uz „R” (atpakaļgaita).
- Tiek nospiesta stāvvietas/skata poga (1), kad ir izvēlēta pārnesešanas pozīcija „P” (stāvēšana)
- Tiek nospiesta ikona „Skats”, kad uz ekrāna redzama funkcija „Aizmugures skats no augšas”

### Izslēgšanas nosacījumi

Atpakaļskata monitors izslēdzas, ja pastāv viens no šādiem nosacījumiem:

- Vēlreiz tiek stāvvietas/skata poga (1), kad ir izvēlēta pārnesešanas pozīcija „P” (stāvēšana) un uz ekrāna ir redzams aizmugures skats.
- Pārnesums tiek mainīts no „R” (atpakaļgaita) uz „P” (stāvēšana).

### \* PIEZĪME

Atpakaļskatu nevar izslēgt, kad pārnesums ir pozīcijā „R” (atpakaļgaita).

### Paplašināta atpakaļskata funkcija

Paplašināta aizmugurējā skata funkcija saglabā transportlīdzekļa aizmugures skatu, kad pārnesums tiek pārslēgts no pozīcijas „R” (atpakaļgaita) uz pozīciju „N” (neitrāls) vai „D” (braukšana), lai palī-

dzētu jums droši novietot transportlīdzekli.

### Darbības nosacījumi

Atpakaļskata monitors paliek ieslēgts, ja pastāv šādi nosacījumi:

- Pārnesums tiek pārslēgts no „R” (atpakaļgaita) uz „N” (neitrāls) vai „D” (braukšana)
- Transportlīdzekļa ātrums ir mazāks par aptuveni 10 km/h (6 jūdzes/h)

### Izslēgšanas nosacījumi

Paplašināta aizmugurējā skata funkcija izslēdzas, ja pastāv viens no šādiem nosacījumiem:

- Transportlīdzekļa ātrums pārsniedz aptuveni 10 km/h (6 jūdzes/h).
- Tiek nospiesta stāvvietas/skata poga (1).
- Pārnesums tiek pārslēgts pozīcijā P (atpakaļgaita).

### Atpakaļskats braukšanas laikā



Vadītājs var pārbaudīt atpakaļskatu ekrānā arī braucot, lai palīdzētu braukt droši.

### Darbības nosacījumi

Nospiediet stāvvietas/skata pogu (1), kamēr pārnesums ir pozīcijā „D” (turpgaita), ekrānā parādās braukšanas atpakaļskats.

### Izslēgšanas nosacījumi

Aizmugurējā skata funkcija braucot izslēdzas, ja pastāv viens no šādiem nosacījumiem:

- Tiek nospiesta stāvvietas/skata poga (1) vai informācijas un izklaides sistēmas poga (2).
- Pārnesums tiek pārslēgts pozīcijā P (atpakaļgaita).

### Funkcijas darbība

Ja transportlīdzekļa pārnesums ir pozīcijā „R” (atpakaļgaita), kamēr ekrānā tiek rādīts braukšanas atpakaļskats, ekrāns mainās uz atpakaļskatu ar novietošanas stāvvietā vadību.

### Atpakaļskats no augšas

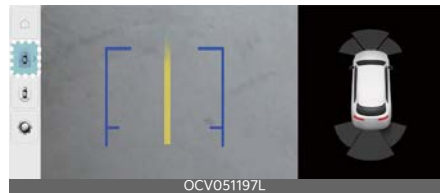

Aizmugurējais augšējais skats rāda attālumus līdz transportlīdzeklim vai priekšmetam aiz jūsu transportlīdzekļa, to novietojot stāvvietā.

Lai ieslēgtu „Aizmugurējo augšējo skatu”, nospiediet „Aizmugurējā augšējā skata” pogu.

### Atpakaļskata monitora darbības klūmes un ierobežojumi

#### Atpakaļskata monitora darbības klūmes

Ja atpakaļskata monitors nedarbojas pareizi, ekrāns mirgo vai kameras attēls nav normāls, Kia iesaka apmeklēt pilnvarotu Kia izplatītāju/servisa partneri.

## Atpakaļskata monitora darbības ierobežojumi

### ⚠ BRĪDINĀJUMS

- Atpakaļskata kamera neaptver visu zonu aiz transportlīdzekļa. Vadītājam pirms transportlīdzekļa novietošanas stāvvietā vai braukšanas atpakaļgaitā vienmēr tieši jāpārbauda aizmugures zona iekšējos un ārējos atpakaļskata spoguļos.
- Ekrānā rādītais attēls var atšķirties no priekšmeta faktiskā attāluma. Noteikti tiešā veidā pārbaudiet transportlīdzekļa apkārtni, lai pārliecinātos par drošību.
- Atpakaļskata kameras lēcai vienmēr jābūt tīrai. Ja lēcu sedz nepiederīgs materiāls, tas var negatīvi ietekmēt kameras veiktspēju un atpakaļskata monitors var nedarboties normāli. Taču neizmantojiet ķīmiskos šķīdinātājus, piemēram, spēcīgus mazgāšanas līdzekļus ar augstu sārmu saturu vai ātri gaistošos organiskos šķīdinātājus (benzīnu, acetonu utt.). Tādējādi var sabojāt kameras lēcu.

## Apkārtskata monitors (Surround View Monitor — SVM) (ja ir aprīkojumā)



Apkārtskata monitors var palīdzēt transportlīdzekļa novietošanas laikā, ļaujot vadītājam redzēt teritoriju ap transportlīdzekli.

## Atpazīšanas sensors



- 1: Apkārtskata monitora-priekšējā skata kamera
- 2, 3: Apkārtskata monitora-sānskata kamera (zem sānskata spoguļa)
- 4: Apkārtskata monitora-atpakaļskata kamera

Atpazīšanas sensoru konkrēto atrašanās vietu skatiet iepriekš sniegtajā attēlā.

## Apkārtskata monitora iestatījumi

### Kameras iestatījumi



Lai mainītu atpakaļskata monitora sistēmas iestatījumus, kad dzinējs ir ieslēgts, ekrānā izvēlieties iestatījumu ikonu (⚙️) vai arī informācijas un izklaides sistēmas ekrānā izvēlieties **Iestatījumi** → **Transportlīdzeklis** → **Palīdzība vadītājam** → **Drošība**, novietojot transportlīdzekli stāvvietā → **Kameras iestatījumi**.

- Displeja saturs: lai nomainītu **Augšējā skata novietošanas stāvvietā vadības**, **Atpakaļskata novietošanas stāvvietā vadības** un **Stāvvietā novietošanas distances brīdinājuma** funkcijas iestatījumus.
- Displeja iestatījumi: Lai mainītu ekrāna spilgtumu un kontrastu.

### Augšējā skata novietošanas stāvvietā vadība

Priekšējais skats no augšas



Atpakaļskats no augšas



Ja ir atlasīta funkcija **Priekšējā vai aizmugurējā augšējā skata novietošanas stāvvietā vadība**, apkārtskata monitora ekrāna labajā pusē tiek rādīta novietošanas stāvvietā vadība.

### Atpakaļskata novietošanas stāvvietā vadība



Ja ir atlasīta funkcija **Atpakaļskata novietošanas stāvvietā vadība**, atpakaļskatā tiek rādīta novietošanas stāvvietā vadība.

### \* PIEZĪME

Atpakaļskata novietošanas stāvvietā vadības horizontālā vadlīnija rāda 0,5 m (1,6 pēdu), 1 m (3,3 pēdu) un 2,3 m (7,6 pēdu) attālumu no transportlīdzekļa.

### Stāvvietā novietošanas distances brīdinājums



Ja ir atlasīta funkcija **Stāvvietā novietošanas distances brīdinājums**, apkārtskata monitora augšējā skata ekrāna labajā pusē tiek rādīts novietošanas stāvvietā distances brīdinājums.

## Apkārtskata monitora automātiska ieslēgšana

Lai izmantotu šo funkciju, dzinējam esot ieslēgtam, informācijas un izklaides sistēmas ekrānā izvēlieties **Iestatījumi** → **Transportlīdzeklis** → **Palīdzība vadītājam** → **Novietošanas stāvvietā drošība** → **Apkārtskata monitora automātiska ieslēgšana**.

### \* PIEZĪME

Sīkāku informāciju par apkārtskata monitora automātisku ieslēgšanu skatiet "Apkārtskata monitora automātiska ieslēgšana" lapā 6-138.

## Apkārtskata monitora darbība Stāvvietas/skata poga



Nospiediet stāvvietas/skata poga (1), lai ieslēgtu vai izslēgtu apkārtskata monitoru.

## Skats no priekšpusēs



Priekšējā skata funkcija tiek attēlota ekrānā, kad pārnesums ir pozīcijā „N” (neitrāls) vai „D” (braukšana), lai palīdzētu novietot transportlīdzekli. Priekšējam skatam ir skats no augšas/priekšas/sāna/3D. Tāpat var atlasīt citus skatīšanas režīmus, apkārtskata monitora ekrānā nospiežot skata ikonas.

## Darbības nosacījumi

Priekšējā skata funkcija darbojas, ja ir izpildīti šādi nosacījumi:

- Pārnesums tiek pārslēgts no „R” (aṭpakaļgaita) uz „N” (neitrāls) vai „D” (braukšana), un transportlīdzekļa ātrums ir mazāks par aptuveni 10 km/h (6 jūdzes/h).
- Parkošanās/skata poga (1) ir nospiesta, pārslēga svirai atrodoties pozīcijā „D” (braukšana) vai „N” (neitrāls), kad transportlīdzekļa ātrums ir mazāks par 10 km/h (6 jūdzēm stundā)
- Braucot ar ieslēgtu pārnesumu „D” (braukšana), stāvvietā novietošanas distances brīdinājuma funkcija brīdina vadītāju (informācijas un izklaides sistēmas ekrānā izvēlēts **Iestatījumi** → **Transportlīdzeklis** → **Palīdzība vadītājam** → **Novietošanas stāvvietā drošība** → **Apkārtskata monitora automātiska ieslēgšana**)

## Izslēgšanas nosacījumi

Priekšējā skata funkcija izslēdzas, ja ir izpildīti šādi nosacījumi:

- Tiek nospiesta stāvvietas/skata poga (1) vai informācijas un izklaides sistēmas poga (2).
- Transportlīdzekļa ātrums pārsniedz aptuveni 10 km/h (6 jūdzes/h).

- Nospiediet kādu no informācijas un izklaides sistēmas pogām (2) — ekrāns mainās uz informācijas un izklaides sistēmas ekrānu.
- Pārnesums tiek pārslēgts pozīcijā „P” (stāvēšana).

### \* PIEZĪME

Ja apkārtskata monitors tiek izslēgts pēc braukšanas ar ātrumu, kas pārsniedz 10 km/h (6 jūdzes/h), tad, atkal braucot ar ātrumu, kas mazāks par 10 km/h (6 jūdzes/h), netiks ieslēgts apkārtskata monitora ekrāns.

### Skats no aizmugures

Kad pārnesums ir pozīcijā „R” (atpakaļgaita) vai „P” (stāvēšana), ekrānā tiek attēlota atpakaļskata funkcija, lai palīdzētu novietot transportlīdzekli. Atpakaļskatam ir skats no augšas/aizmugures/sāna/3D. Tāpat var atlasīt citus skatīšanas režīmus, apkārtskata monitora ekrānā nospiežot skata ikonas.

### Darbības nosacījumi

Atpakaļskata funkcija ieslēdzas, ja ir izpildīti šādi nosacījumi:

- Notiek pārslēgšana uz „R” (atpakaļgaita).
- Tiek nospiesta stāvvietas/skata poga (1), kad ir izvēlēta pārnesuma pozīcija „P” (stāvēšana).

### Izslēgšanas nosacījumi

Atpakaļskata funkcija izslēdzas, ja ir izpildīti šādi nosacījumi:

- Pārnesums tiek pārslēgts no „R” (atpakaļgaita) uz „P” (stāvēšana).
- Tiek nospiesta stāvvietas/skata poga (1), kad ir izvēlēta pārnesuma pozīcija „P” (stāvēšana).

### \* PIEZĪME

Nospiežot informācijas un izklaides sistēmas pogu (2), atpakaļskats netiks izslēgts, ja pārnesuma svira būs ieslēgta pozīcijā „R” (atpakaļgaita).

### Atpakaļskats braukšanas laikā

Vadītājs var pārbaudīt atpakaļskatu ekrānā arī braucot, lai palīdzētu braukt droši.

### Darbības nosacījumi

Atpakaļskata funkcija braucot izslēdzas, ja pastāv viens no šādiem nosacījumiem:

- Parkošanās/skata poga (1) ir nospiesta, kad transportlīdzekļa ātrums ir lielāks par 10 km/h (6 jūdzēm stundā).
- Ja apkārtskata monitora ekrānā piekaratīes skata ikonai, kad transportlīdzekļa ātrums nepārsniedz 10 km/h (6 jūdzes stundā).

### Izslēgšanas nosacījumi

Atpakaļskata funkcija braucot izslēdzas, ja pastāv šādi nosacījumi:

- Tiek nospiesta stāvvietas/skata poga (1) vai informācijas un izklaides sistēmas poga (2).
- Pārnesums tiek pārslēgts pozīcijā „P” (stāvēšana).
- Ja apkārtskata monitora ekrānā piekaratīes otrai skata ikonai, kad transportlīdzekļa ātrums nepārsniedz 10 km/h (6 jūdzes stundā).

## Apkārtskata monitora darbības klūmes un ierobežojumi

### Apkārtskata monitora darbības klūmes

Ja apkārtskata monitors nedarbojas pareizi, ekrāns mirgo vai kameras attēls netiek attēlots normāli, Kia iesaka apmeklēt pilnvarotu Kia izplatītāju/servisa partneri.

### Apkārtskata monitora darbības ierobežojumi

- Ekrāna attēlojums var būt nepareizs un ekrāna augšējā kreisajā pusē parādās ikona tālākajos gadījumos:
  - Ir atvērts bagāžas nodalījums.
  - Vadītāja vai priekšā sēdošā pasažiera durvis ir atvērtas.
  - Ārējais atpakaļskata spogulis ir nolocīts.

### BRĪDINĀJUMS

- Pirms braukšanas VIENMĒR novērtējiet apkārtni ap transportlīdzekli, lai pārliecinātos, ka tās ceļā nav nekādu šķēršļu. Tas, ko redzat ekrānā, var atšķirties no faktiskās automobiļa atrašanās vietas.
- Ekrānā rādītais attēls var atšķirties no priekšmeta faktiskā attāluma. Noteikti tiešā veidā pārbaudiet transportlīdzekļa apkārtni, lai pārliecinātos par drošību.
- Apkārtskata monitoru ir paredzēts izmantot uz gludas virsmas. Tāpēc, ja to izmanto uz ceļiem ar mainīgu augstumu, piemēram, apmalēm vai „guļošajiem policistiem”, attēls ekrānā var neizskatīties pareizs.
- Kameras lēcai vienmēr jābūt tīrai. Ja lēcu sedz nepiederīgs materiāls, tas var negatīvi ietekmēt kameras veiktspēju un apkārtskata monitors var

nedarboties normāli. Taču neizmantojiet ķīmiskos šķīdinātājus, piemēram, spēcīgus mazgāšanas līdzekļus ar augstu sārmu saturu vai ātri gaistošos organiskos šķīdinātājus (benzīnu, acetonu utt.). Tādējādi var sabojāt kameras lēcu.

### \* PIEZĪME

- Ja braukšanas laikā ir ieslēgts atpakaļskats, tas braukšanas laikā paliek ieslēgts neatkarīgi no transportlīdzekļa kustības ātruma.
- Ja atpakaļskats braucot ir ieslēgts, pārvietojoties atpakaļgaitā, ekrāns nomainās uz atpakaļskatu.



## Aizmugures perpendikulārās satiksmes sadursmes novēršanas palīgsistēma (Rear Cross-Traffic Collision Assist — RCCA) (ja ir aprīkojumā)

Aizmugurējās perpendikulārās satiksmes sadursmes novēršanas palīgsistēma paredzēta, lai palīdzētu atpazīt transportlīdzekļus, kas tuvojas no aklās zonas, kad jūsu transportlīdzeklis brauc atpakaļgaitā, un ar brīdinājuma ziņojumu un skaņas signālu brīdina vadītāju par to, ka sadursme ir neizbēgama. Turklāt sadursmes novēršanai tiek veikta bremzēšanas palīdzība.

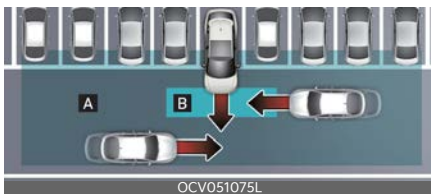

[A]: aizmugures perpendikulārās satiksmes sadursmes brīdinājuma darbības diapazons

[B]: aizmugures perpendikulārās satiksmes sadursmes novēršanas palīgsistēmas darbības diapazons

### ⚠ UZMANĪBU

Brīdinājuma laiks var atšķirties atkarībā no transportlīdzekļa ātruma, kas tuvojas.

## Atpazīšanas sensors

Aizmugurējais stūra radars



Atpazīšanas sensora konkrēto atrašanās vietu skatiet iepriekš sniegtajā attēlā.

### \* PIEZĪME

Plašāku informāciju par aizmugurējā stūra radara piesardzības pasākumiem skatiet "Aklās zonas sadursmes novēršanas palīgsistēma (Blind-Spot Collision-Avoidance Assist — BCA) (ja ir aprīkojumā)" lapā 6-63.

## Aizmugures perpendikulārās satiksmes sadursmes novēršanas palīgsistēmas iestatījumi

### Iestatījumu funkcijas

### Aizmugurējās perpendikulārās satiksmes drošība

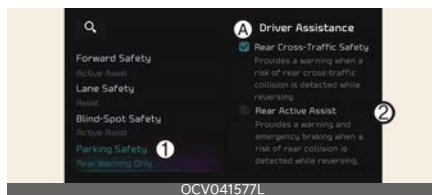

#### A: Palīdzība vadītājam

1 Drošība, novietojot transportlīdzekli stāvēšanai

2 Aizmugurējās perpendikulārās satiksmes drošība

Lai ieslēgtu aizmugurējās perpendikulārās satiksmes sadursmes novēršanas palīgsistēmu, dzinējam esot ieslēgtam, informācijas un izklaides sistēmas ekrānā atlasiet **Iestatījumi** → **Transportlīdzeklis** → **Palīdzība vadītājam** → **Novietošanas stāvvietā drošība** → **Aizmugurējās perpendikulārās satiksmes drošība**, un noņemiet atslasi, lai funkciju ieslēgtu.

## ⚠ BRĪDINĀJUMS

Ja dzinējs tiek no jauna iedarbināts, aizmugurējās perpendikulārās satiksmes sadursmes novēršanas palīgsistēma automātiski ieslēdzas. Taču, ja pēc dzinēja atkārtotas iedarbināšanas tiek atlasīta funkcija „Off” (izslēgts), vadītājam vienmēr jāņem vērā apkārtnes apstākļi un jābrauc uzmanīgi.

### Brīdinājuma laiks

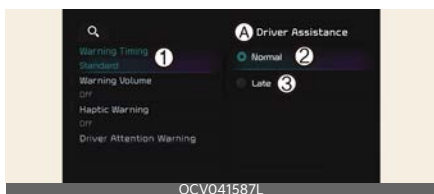

#### A: Palīdzība vadītājam

##### 1 Brīdinājuma laiks

##### 2 Normāls

##### 3 Late (vēls):

Lai mainītu aizmugurējās perpendikulārās sadursmes novēršanas palīgsistēmas sākotnējā brīdinājuma aktivizācijas laiku, dzinējam esot ieslēgtam, informācijas un izklaides sistēmas ekrānā atlasiet **iestatījumi** → **Transportlīdzeklis** → **Palīdzība vadītājam** → **Brīdinājuma laiks**.

Kad transportlīdzeklis tiek sākotnēji piegādāts, brīdinājuma laiks ir iestatīts **Normāls**. Ja maināt brīdinājuma laiku, var mainīties arī citu palīdzības vadītājam sistēmu brīdinājuma laiks.

### Brīdinājuma skaļums

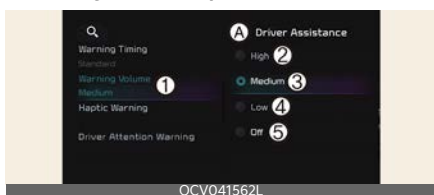

#### A: Palīdzība vadītājam

##### 1 Brīdinājuma skaļums

##### 2 Augsts

##### 3 Vidējs

##### 4 Zems

##### 5 Izslēgts

Lai mainītu aizmugurējās perpendikulārās sadursmes novēršanas palīgsistēmas brīdinājuma skaļumu uz **augsts**, **vidējs**, **zems** vai **izslēgts**, dzinējam esot ieslēgtam, informācijas un izklaides sistēmas ekrānā izvēlieties **iestatījumi** → **Transportlīdzeklis** → **Palīdzība vadītājam** → **Brīdinājuma skaļums**.

Tomēr, ja brīdinājumu skaļums ir izslēgts, stūres rata vibrācijas funkcija tiks ieslēgta.

Ja maināt brīdinājuma skaļumu, var mainīties arī citu vadītāja palīdzības sistēmu brīdinājuma signālu skaļums.

## ⚠ UZMANĪBU

- Brīdinājuma laika un brīdinājuma skaļuma iestatījums attiecas uz visām aizmugurējās sadursmes novēršanas palīgsistēmas funkcijām.
- Arī tad, ja ir atlasīts **normāls** brīdinājuma laiks, ja transportlīdzekļi no aklās zonas tuvojas ar lielu ātrumu, var šķist, ka sākotnējā brīdinājuma aktivizēšana ir novēlota.
- Izvēlieties **vēlu** brīdinājuma laiku, ja satiksme nav intensīva un braukšanas ātrums ir neliels.

## \* PIEZĪME

Ja dzinējs tiek atkārtoti iedarbināts, brīdinājuma laiks un brīdinājuma skaļums tiek saglabāti ar iepriekšējo iestatījumu.

## Aizmugurējās perpendikulārās satiksmes sadursmes novēršanas palīgsistēmas darbība

### Brīdinājums un vadība

Aizmugurējās perpendikulārās satiksmes sadursmes novēršanas palīgsistēma brīdina un kontrolē transportlīdzekli atkarībā no sadursmes riska līmeņa

- Sadursmes brīdinājums
- Avārijas bremzēšana
- Transportlīdzekļa apturēšana un bremžu vadības izbeigšana

### Sadursmes brīdinājums



- Lai brīdinātu vadītāju par transportlīdzekli, kas tuvojas jūsu transportlīdzeklim no labās/kreisās puses aizmugurē, uz ārējā atpakaļskata spoguļa mirgo brīdinājuma lampiņa, un panelī parādās brīdinājums. Tajā pašā laikā atskanēs brīdinājuma signāls un

vibrēs stūre. Ja darbojas atpakaļskata monitors, brīdinājums parādās arī informācijas un izklaides sistēmas ekrānā (ja ir aprīkojumā).

- Aizmugurējās perpendikulārās satiksmes sadursmes novēršanas palīgsistēma darbojas, kad ir izpildīti visi turpmāk aprakstītie nosacījumi:
  - Pārnesums ir iestatīts pozīcijā „R” (atpakaļgaita), un transportlīdzekļa ātrums ir mazāks par 8 km/h (5 jūdzes/h)
  - Transportlīdzeklis, kas tuvojas, atrodas aptuveni 25 m (82 pēdu) attālumā no jūsu transportlīdzekļa aklās zonas
  - Transportlīdzekļa, kas tuvojas no aklās zonas, ātrums pārsniedz 5 km/h (3 jūdzes/h)

### \* PIEZĪME

Ja ir izpildīti darbības nosacījumi, brīdinājums aktivizējas ikreiz, kad no labās vai kreisās puses tuvojas transportlīdzeklis, kaut arī jūsu transportlīdzekļa ātrums ir 0 km/h (0 jūdzes/h).

### Avārijas bremzēšana

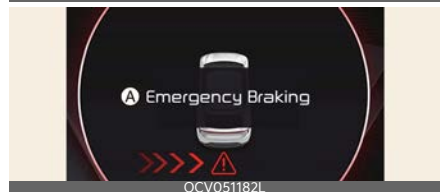



OCV041204K

### A: Avārijas bremzēšana

- Lai brīdinātu vadītāju par transportlīdzekli, kas tuvojas jūsu transportlīdzeklim no kreisās/labās puses aizmugurē, ārējā atpakaļskata spogulī mirgos brīdinājuma lampiņa, un panelī parādīsies brīdinājuma ziņojums. Tajā pašā laikā atskanēs brīdinājuma signāls un vibrēs stūre. Ja darbojas atpakaļskata monitors, brīdinājums parādās arī informācijas un izklaides sistēmas ekrānā (ja ir aprīkots).
- Aizmugurējās perpendikulārās satiksmes sadursmes novēršanas palīgsistēma darbojas, kad ir izpildīti visi turpmāk aprakstītie nosacījumi:
  - Pārnesums ir iestatīts pozīcijā „R” (atpakaļgaita), un transportlīdzekļa ātrums ir mazāks par 8 km/h (5 jūdzes/h)
  - Transportlīdzeklis, kas tuvojas, atrodas aptuveni 1,5 m (5 pēdu) attālumā no jūsu transportlīdzekļa aklās zonas
  - Transportlīdzekļa, kas tuvojas no labās vai kreisās puses, ātrums pārsniedz 5 km/h (3 jūdzes/h)
- Darbojas avārijas bremzēšanas palīgsistēma, lai palīdzētu novērst sadursmi ar transportlīdzekļiem, kas tuvojas no aklās zonas.

## ⚠ BRĪDINĀJUMS

Bremžu vadība beidzas:

- Transportlīdzeklis, kas tuvojas, atrodas ārpus atpazīšanas diapazona
- Transportlīdzeklis, kas tuvojas, aizbrauc garām jūsu transportlīdzeklim no aizmugures
- Transportlīdzeklis, kas tuvojas, nebrauc jūsu transportlīdzekļa virzienā
- Transportlīdzeklis, kas tuvojas, samazina ātrumu
- Vadītājs pietiekami stipri nospiež bremžu pedāli

## Transportlīdzekļa apturēšana un bremžu vadības izbeigšana



OCV051118L

### A: Brauciet uzmanīgi

- Kad transportlīdzeklis ir apturēts avārijas bremzēšanas rezultātā, panelī tiek rādīts brīdinājuma ziņojums. Jūsu drošības labad vadītājam nekavējoties jānospiež bremžu pedālis un jāapskata apkārtni.
  - Pēc transportlīdzekļa apturēšanas ar avārijas bremzēšanu bremžu vadība tiek pārtraukta nekavējoties uz aptuveni 2 sekundēm.
  - Avārijas bremzēšanas laikā funkcijas veiktā bremžu vadība tiek automātiski atcelta, kad vadītājs stipri nospiež bremžu pedāli.

## BRĪDINĀJUMS

Izmantojot aizmugurējās perpendikulārās satiksmes sadursmes novēršanas palīgsistēmu, ievērojiet šādus drošības pasākumus:

- Savas drošības nolūkos pēc transportlīdzekļa novietošanas drošā vietā nomainiet iestatījumus.
- Ja tiek rādīts citas funkcijas brīdinājuma ziņojums vai skan citas funkcijas brīdinājuma signāls, aizmugurējās perpendikulārās satiksmes drošības funkcijas brīdinājuma ziņojumu var neaņtēlot un brīdinājuma signālu var neģenerēt.
- Ja apkārtnē ir trokšņaina, jūs varat nesadzirdēt aizmugurējās perpendikulārās satiksmes sadursmes novēršanas palīgsistēmas brīdinājuma signālu.
- Aizmugurējās perpendikulārās satiksmes sadursmes novēršanas palīgsistēma var nedarboties, ja vadītājs nospiež bremžu pedāli, lai izvairītos no sadursmes.
- Aizmugurējās perpendikulārās satiksmes drošības funkcijas darbības laikā automobilis var pēkšņi apstāties, traumējot pasažierus un izraisot brīvi novietotu priekšmetu pārvietošanos. Vienmēr izmantojiet drošības jostu un nofiksējiet brīvi novietotus priekšmetus.
- Arī tad, ja pastāv aizmugurējās perpendikulārās satiksmes sadursmes novēršanas palīgsistēmas problēma, transportlīdzekļa pamata bremžu efektivitāte saglabājas normas robežās.
- Aizmugurējās perpendikulārās satiksmes sadursmes novēršanas palīgsistēma nedarbojas visās situācijās vai nevar novērst visas sadursmes.
- Aizmugurējās perpendikulārās satiksmes sadursmes novēršanas palīgsistēmas darbības laikā funkcijas bremžu vadība tiek automātiski atcelta, kad vadītājs stipri nospiež akceleratora pedāli.
- Atkarībā no ceļa un braukšanas apstākļiem aizmugurējās perpendikulārās satiksmes sadursmes novēršanas palīgsistēma var brīdināt vadītāju novēloti vai nebrīdināt vispār.
- Vadītājs uzņemas pilnu atbildību par transportlīdzekļa vadīšanu. Nepaļaujieties tikai uz aizmugurējās perpendikulārās satiksmes sadursmes novēršanas palīgsistēmu. Tā vietā uzturiet drošu bremzēšanas distanci, un, ja nepieciešams, nospiediet bremžu pedāli, lai samazinātu braukšanas ātrumu vai apturētu transportlīdzekli.
- Nekad apzināti neizmantojiet aizmugurējās perpendikulārās satiksmes sadursmes novēršanas palīgsistēmu pret cilvēkiem, dzīvniekiem, priekšmetiem utt. Tas var izraisīt smagas traumas un nāvi.

## UZMANĪBU

Bremžu vadība var nedarboties pareizi atkarībā no ESC (elektroniskās stabilitātes vadības) statusa.

Brīdinājums parādās tikai tālāk uzskaitītajos gadījumos.

- Ir ieslēgta elektroniskā stabilitātes vadības (ESC) brīdinājuma lampiņa
- ESC (elektroniskā stabilitātes vadība) ir iesaistīta citas funkcijas nodrošināšanā

\* **PIEZĪME**

Ja bremzēšanas laikā palīdzību nodrošina aizmugurējās perpendikulārās satiksmes sadursmes novēršanas palīgsistēma, vadītājam nekavējoties jānospiež bremžu pedālis un jāpārbauda teritorija ap transportlīdzekli.

- Bremžu vadība beidzas, kad vadītājs pietiekami stipri nospiež bremžu pedāli.
- Pēc tam, kad pārnesums mainīts uz „R” (atpakaļgaita), bremžu vadība iedarbojas vienreiz attiecībā uz transportlīdzekļiem, kas tuvojas no labās un kreisās puses.

\* **PIEZĪME**

Attēli vai krāsas var tikt attēlotas atšķirīgi atkarībā no instrumentu paneļa specifikācijām vai tēmas.

## Aizmugurējās perpendikulārās satiksmes sadursmes novēršanas palīgsistēmas darbības traucējumi un ierobežojumi

### Aizmugurējās perpendikulārās satiksmes sadursmes novēršanas palīgsistēmas darbības traucējumi

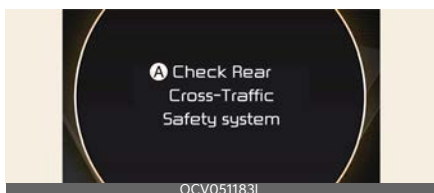

#### A: Pārbaudiet aizmugurējās perpendikulārās satiksmes drošības sistēmu

Ja aizmugurējās perpendikulārās sadursmes novēršanas palīgsistēma nedarbojas pareizi, paneli parādās brīdinājuma

ziņojums, un iedegas galvenā brīdinājuma lampiņa (⚠). Nogādājiet transportlīdzekli pārbaudei profesionālā darbnīcā. Kia iesaka apmeklēt pilnvarotu Kia izplatītāju/servisa partneri.

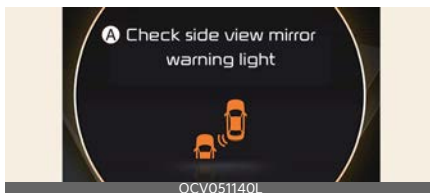

#### A: Pārbaudiet ārējo atpakaļskata spoguļu brīdinājuma lampiņu

Ja ārējā atpakaļskata spoguļa brīdinājuma lampiņa nedarbojas pareizi, paneli parādās brīdinājuma ziņojums, un iedegas galvenā brīdinājuma lampiņa (⚠). Nogādājiet transportlīdzekli pārbaudei profesionālā darbnīcā. Kia iesaka apmeklēt pilnvarotu Kia izplatītāju/servisa partneri.

## Aizmugurējās perpendikulārās satiksmes sadursmes novēršanas palīgsistēma deaktivizēta

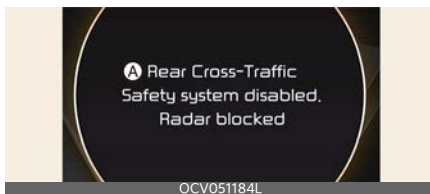

#### A: Aizmugurējās perpendikulārās satiksmes drošības sistēma atspējota. Radar blocked (Bloķēts radars)

Kad aizmugurējais buferis ap aizmugurējo stūru radaru vai sensoru ir aizklāts, piemēram, ar sniegu vai lietu, vai arī kad ir uzstādīta piekabe vai kravas kaste, var samazināties atpazīšanas efektivitāte un tikt īslaicīgi ierobežota vai atspējota aizmugurējās perpendikulārās satiksmes

sadursmes novēršanas palīgsistēmas darbība.

Tādā gadījumā panelī parādīsies brīdinājuma ziņojums. Bet tā nav aizmugurējās perpendikulārās satiksmes sadursmes novēršanas palīgsistēmas darbības kļūme.

Sistēma atsāks normālu darbību, kad nepiederīgais materiāls tiks nofīrīts, piekabe tiks noņemta utt. Vienmēr turiet to tīru.

Ja funkcija pēc sensoru notīrīšanas nedarbojas normāli, veiciet funkcijas pārbaudi profesionālā darbnīcā. Kia iesaka apmeklēt pilnvarotu Kia izplatītāju/servisa partneri.

### **▲ BRĪDINĀJUMS**

- Kaut arī panelī neparādās brīdinājuma ziņojums vai neiedegas brīdinājuma lampiņa, aizmugurējās perpendikulārās satiksmes sadursmes novēršanas palīgsistēma var nedarboties pareizi.
- Aizmugurējās perpendikulārās satiksmes sadursmes novēršanas palīgsistēma var nedarboties pareizi teritorijā vai piesārņotā vietā (piemēram, atklātā vietā), kur pēc dzinēja iedarbināšanas netiek konstatēts nekāds priekšmets.

### **▲ UZMANĪBU**

Izslēdziet aizmugurējās perpendikulārās satiksmes sadursmes novēršanas palīgsistēmu, kad paredzēts uzstādīt piekabi, kravas kasti utt., vai noņemt piekabi, kravas kasti utt., lai izmantotu aklās zonas sadursmes novēršanas palīgsistēmu.

## **Aizmugurējās perpendikulārās satiksmes sadursmes novēršanas palīgsistēmas ierobežojumi**

Aizmugurējās perpendikulārās satiksmes sadursmes novēršanas palīgsistēma var nedarboties pareizi vai darboties neparedzētā veidā šādos apstākļos:

- Izbraucot no vietas, kur aug pāraugusi zāle vai koki
  - Izbraucot no vietas ar slapju ceļu
  - Transportlīdzeklis tuvojas ātri vai lēni
- Bremzēšanas vadība var nedarboties un vadītāja uzmanība nepieciešama tālāk minētajos apstākļos.
- Transportlīdzeklis spēcīgi vibrē, braucot pa nelīdzenu ceļu vai pārbraucot aizbetonētu bedri
  - Braucot uz slidenas virsmas, piemēram, pa sniegu, peļķi, ledu utt.
  - Pārāk zems riepu spiediens vai bojāta riepa
  - Bremzēm ir veiktas modifikācijas
  - Darbojas attālinātās viedās stāvvietā novietošanas palīgsistēma (ja ir aprīkojumā)

### **\* PIEZĪME**

Plašāku informāciju par aizmugurējā stūra radara ierobežojumiem skatiet "Aklās zonas sadursmes novēršanas palīgsistēma (Blind-Spot Collision Avoidance Assist — BCA) (ja ir aprīkojumā)" lapā 6-63.



## ⚠ BRĪDINĀJUMS

- Braucot transportlīdzekļa vai konstrukcijas tuvumā



[A]: konstrukcija

Aizmugurējās perpendikulārās satiksmes sadursmes novēršanas palīgsistēmas darbība var būt ierobežota, braucot transportlīdzekļa vai konstrukcijas tuvumā, un tā var neatpazīt transportlīdzekli, kas tuvojas no aklās zonas puses. Ja tā notiek, funkcija var nebrīdināt vadītāju vai nekontrolēt bremzes, kad tas nepieciešams.

Braucot atpakaļgaitā, vienmēr pārbaudiet apkārtni.

- Ja transportlīdzeklis atrodas sarežģītā stāvvietu vidē



Aizmugurējās perpendikulārās satiksmes sadursmes novēršanas palīgsistēma var atpazīt transportlīdzekļus, kas tiek novietoti stāvēšanai vai izbrauc no stāvvietas jūsu transportlīdzekļa tuvumā (piem., transportlīdzeklis izbrauc blakus jūsu transportlīdzeklim, transportlīdzeklis tiek novietots stāvēšanai vai izbrauc no stāvvietas aiz jūsu transportlīdzekļa, transportlīdzeklis pietuvojas jūsu transportlīdzeklim, veicot pagrie-

zienu utt.). Ja tā notiek, sistēma var bez vajadzības brīdināt vadītāju un vadīt bremzes.

Braucot atpakaļgaitā, vienmēr pārbaudiet apkārtni.

- Ja transportlīdzeklis ir novietots stāvēšanai diagonālā virzienā



[A]: automobilis

Aizmugurējās perpendikulārās satiksmes sadursmes novēršanas palīgsistēmas darbība var būt ierobežota, braucot atpakaļgaitā par diagonāli, un tā var neatpazīt transportlīdzekli, kas tuvojas no aklās zonas puses. Ja tā notiek, funkcija var nebrīdināt vadītāju vai nekontrolēt bremzes, kad tas nepieciešams.

Braucot atpakaļgaitā, vienmēr pārbaudiet apkārtni.

- Ja transportlīdzeklis atrodas uz nogāzes vai nogāzes tuvumā



Aizmugurējās perpendikulārās satiksmes sadursmes novēršanas palīgsistēmas darbība var būt ierobežota, kad transportlīdzeklis atrodas uz augšupejošas vai lejupējošas nogāzes tuvumā, un tā var neatpazīt transportlīdzekli, kas tuvojas no aklās zonas puses. Ja tā notiek, funkcija var nebrīdināt vadi-



tāju vai nekontrolēt bremzes, kad tas nepieciešams.

Braucot atpakaļgaitā, vienmēr pārbaudiet apkārtni.

- Iebraukšana stāvvietā atpakaļgaitā, ja tuvumā atrodas konstrukcija.



[A]: konstrukcija, [B]: siena

Aizmugurējās perpendikulārās satiksmes sadursmes novēršanas palīgsistēma var atpazīt transportlīdzekļus, kas brauc gar jūsu transportlīdzekļa priekšdaļu, kad to novieto atpakaļgaitā stāvvietā un transportlīdzekļa aizmugurē vai sānos atrodas siena vai būve. Ja tā notiek, sistēma var bez vajadzības brīdināt vadītāju un vadīt bremzes.

Braucot atpakaļgaitā, vienmēr pārbaudiet apkārtni.

- Ja transportlīdzeklis tiek novietots stāvēšanai, braucot atpakaļgaitā



Aizmugurējās perpendikulārās satiksmes sadursmes novēršanas palīgsistēma var atpazīt transportlīdzekļus, kas brauc gar jūsu transportlīdzekļa aizmugures daļu, kad to atpakaļgaitā novieto stāvvietā. Ja tā notiek, sistēma var bez vajadzības brīdināt vadītāju un vadīt bremzes.

Braucot atpakaļgaitā, vienmēr pārbaudiet apkārtni.

### ⚠ BRĪDINĀJUMS

- Velkot piekabi vai citu transportlīdzekli, neizmantojiet aizmugurējās perpendikulārās satiksmes sadursmes novēršanas palīgsistēmu. Funkcija var destabilizēt transportlīdzekli.
- Aizmugurējās perpendikulārās satiksmes sadursmes novēršanas palīgsistēma var nedarboties, ja uz to iedarbojas spēcīgi elektromagnētiskie viļņi.
- Aizmugurējās perpendikulārās satiksmes sadursmes novēršanas palīgsistēma var nedarboties 15 sekundes pēc transportlīdzekļa iedarbināšanas vai aizmugurējo stūra radaru inicializācijas.

## Atpakaļgaitas stāvvietas attāluma brīdinājums (Reverse Parking Distance Warning — PDW) (ja ir aprīkojumā)

Novietošanas stāvēšanai atpakaļgaitā attāluma brīdinājums palīdz brīdināt vadītāju, ja, transportlīdzeklim pārvietojoties atpakaļgaitā, noteiktā attālumā tiek konstatēts cilvēks, dzīvnieks vai priekšmets.

### Atpazīšanas sensors

Aizmugurējie virsskaņas sensori



OCV041047L

Atpazīšanas sensoru konkrēto atrašanās vietu skatiet iepriekš sniegtajā attēlā.

## Atpakaļgaitas stāvvietas attāluma brīdinājuma iestatījumi

### Brīdinājuma skaļums



OCV041562L

A: Palīdzība vadītājam

1 Brīdinājuma skaļums

2 Augsta

3 Vidēja

4 Zema

5 Izslēgts

Lai mainītu atpakaļgaitas stāvvietas attāluma brīdinājuma skaļumu uz **augsts**,

vidējs, zems vai izslēgts, informācijas un izklaides sistēmas iestatījumu izvēlnē atlasiet **iestatījumi** → **Transportlīdzeklis** → **Palīdzība vadītājam** → **Brīdinājuma skaļums**.

### \* PIEZĪME

- Ja maināt brīdinājuma skaļumu, var mainīties arī citu vadītāja palīdzības sistēmu brīdinājuma signālu skaļums.
- Tomēr, pat ja ir izvēlēts „Off” (izslēgts), atpakaļgaitas stāvvietas attāluma brīdinājuma skaļums netiks izslēgts, bet signāls atskanēs **zemā** skaļuma līmenī.

## Stāvvietā novietošanas distances brīdinājuma automātiska ieslēgšana

Varat iestatīt stāvvietas attāluma brīdinājuma ieslēgšanos, braucot nelielā ātrumā. Lai izmantotu stāvvietā novietošanas distances brīdinājuma automātiskas ieslēgšanas funkciju, motoram esot ieslēgtam, informācijas un izklaides sistēmā izvēlieties **iestatījumi** → **Transportlīdzeklis** → **Palīdzība vadītājam** → **Stāvvietā novietošanas drošība** → **Stāvvietas attāluma brīdinājuma automātiska ieslēgšana**.

### \* PIEZĪME

Ja ir atlasīta atpakaļgaitas stāvvietas attāluma brīdinājuma automātiska ieslēgšana, ieslēgsies stāvvietas drošības (P) pogas indikators.

## Atpakaļgaitas stāvvietas attāluma brīdinājuma darbība

### Drošības, novietojot transportlīdzeklī stāvvietā, poga (ja ir aprīkojumā)

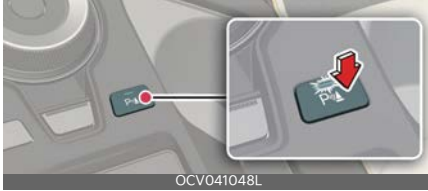

Nospiediet stāvvietas drošības (P) pogu, lai ieslēgtu vai izslēgtu atpakaļgaitas stāvvietas attāluma brīdinājumu.

- Kad atpakaļgaitas stāvvietas attāluma brīdinājums ir izslēgts (pogas indikatora lampiņa ir izslēgta), ja pārslēdzat pārnesumu uz „R” (atpakaļgaita), atpakaļgaitas stāvvietas attāluma brīdinājums automātiski ieslēdzas.
- Pārslēdzot pārnesumu pozīcijā „R” (atpakaļgaita), atpakaļgaitas stāvvietas attāluma brīdinājums neizslēgsies pat tad, ja savas drošības labad nospiedīsiet pogu stāvvietas drošība (P).

## Atpakaļgaitas stāvvietas attāluma brīdinājums

Atpakaļgaitas stāvvietas attāluma brīdinājums darbosies šādos apstākļos.

- Ja pārnesums tiek pārslēgts pozīcijā „R” (atpakaļgaita).
- Transportlīdzekļa ātrums ir mazāks par 10 km/h (6 jūdzes/h).

## Funkcijas norādes un brīdinājumi

Attālums no objekta	Brīdinājuma indikators, braucot atpakaļgaitā	Brīdinājuma skaņa
60-120 cm (24-48 collas)		Skaņas signāls pārmaiņus ar pauzēm
30-60 cm (12-24 collas)		Signāls atskan biežāk
30 cm (12 collu) attālumā		Nepārtraukts skaņas signāls

- Atbilstošais indikators panelī vai informācijas un izklaides sistēmā iedegas ikreiz, kad katrs ultraskaņas sensors uztveršanas diapazonā atpazīst cilvēku, dzīvnieku vai priekšmetu. Atskan arī brīdinājuma signāls.
- Ja vienlaicīgi tiek atpazīti vairāk nekā divi priekšmeti, skaņas signāls brīdina par tuvāko no tiem.
- Attālumu no priekšmeta var konstatēt atšķirīgi, ja šķēršļi neatrodas sensora priekšā.
- Ilustrācijā norādītā indikatora forma var atšķirties no faktiskā indikatora transportlīdzeklī.

## Atpakaļgaitas stāvvietas attāluma brīdinājuma sistēmas darbības kļūmes un piesardzības pasākumi

### Atpakaļgaitas stāvvietas attāluma brīdinājuma sistēmas darbības kļūmes

Pēc dzinēja iedarbināšanas vienu reizi atskan skaņas signāls, kad pārnesums pārslēgts pozīcijā „R” (atpakaļgaita), lai norādītu uz normālu atpakaļgaitas stāvvietas attāluma brīdinājuma sistēmas darbību.

Taču, ja notiek kāds no tālākajiem gadījumiem, vispirms pārbaudiet, vai ultraskaņas sensors nav bojāts vai nosprostots ar svešķermeņiem. Ja tas joprojām nedarbojas pareizi, Kia iesaka apmeklēt pilnvarotu Kia izplatītāju/servisa partneri.

- Skaņas signāls neizskan.
- Skaņas signāls izskan pārmaiņus ar pauzēm.
- Panelī parādās brīdinājuma ziņojums.

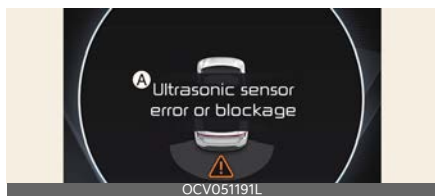

A: Ultraskaņas sensora kļūda vai bloķēšana

### Atpakaļgaitas stāvvietas attāluma brīdinājuma sistēmas darbības ierobežojumi

- Atpakaļgaitas stāvvietas attāluma brīdinājuma sistēma var nedarboties pareizi tālāk norādītajos gadījumos.
  - Sensoram piesaluši ūdens pilieni (pēc to izkuššanas atpakaļgaitas stāvvietas attāluma brīdinājuma funkcija darbosies normāli).
  - Sensoru aizsedz svešķermeņi, piemēram, sniegs vai ūdens (atpakaļgaitas stāvvietas attāluma brīdinājuma sistēma atsāks normāli darboties, kad šos svešķermeņus notīrīs).
  - Ļoti zema vai ļoti augsta temperatūra
  - Sensors vai sensora kopa ir izjaukta
  - Sensora virsma tiek cieši saspiesta, vai tas pakļauts triecienam ar cietu priekšmetu

- Sensora virsma ir saskrāpēta ar asu priekšmetu
- Tieši uz sensoriem vai zonas ap tiem tiek izsmidzināts augstspiediena mazgāšanas līdzeklis
- Atpakaļgaitas stāvvietas attāluma brīdinājuma sistēma var darboties kļūdaini tālāk norādītajos gadījumos.
  - Līst spēcīgs lietus vai pār transportlīdzekli šļācas ūdens
  - Sensora virsmai pāri plūst ūdens
  - To ietekmē cita automobiļa sensori
  - Sensoru klāj sniegs
  - Braucot pa nelīdzenu ceļu, grants ceļiem vai caur krūmiem
  - Sensora tuvumā atrodas priekšmeti, kas ģenerē ultraskaņas viļņus
  - Numura zīme uzstādīta citur, nevis sākotnējā vietā
  - Transportlīdzekļa bufera augstums vai virsskaņas sensora uzstādījums ir mainīts
  - Aprīkojuma vai piederumu piestiprināšana pie virsskaņas sensoriem
- Sensors var neatpazīt šādus priekšmetus:
  - Asus vai plānus priekšmetus, piemēram, troses, ķēdes vai nelielus stabus.
  - Priekšmetus, kas spēj absorbēt sensora frekvenci, piemēram, drēbes, sūkļa materiālu vai sniegu.
  - Priekšmeti, kas ir īsāki par 100 cm (40 collām) un šaurāki par 14 cm (6 collām).
  - Gājēji, dzīvnieki vai priekšmeti, kas atrodas ļoti tuvu ultraskaņas sensoriem

### **BRĪDINĀJUMS**

- Atpakaļgaitas stāvvietas attāluma brīdinājuma sistēma ir papildsistēma.

Atpakaļgaitas stāvvietas attāluma brīdinājuma sistēmas darbību var ietekmēt vairāki faktori (tostarp vides apstākļi). Vadītājs uzņemas atbildību par to, ka vienmēr pirms transportlīdzekļa novietošanas stāvvietā un tās laikā pārbauda zonu aiz transportlīdzekļa.

- Jūsu transportlīdzekļa garantija neatliecas uz negadījumiem vai bojājumiem transportlīdzeklim, kas radušies atpakaļgaitas stāvvietas attāluma brīdinājuma darbības kļūmju dēļ.
- Esiet ļoti uzmanīgs, braucot priekšmetu, gājēju un jo īpaši bērnu tuvumā. Dažus priekšmetus ultraskaņas sensori var neredzēt, ņemot vērā to izmēru, attālumu vai materiālu — visi šie faktori var ierobežot sensora efektivitāti.
- Stāvvietas attāluma brīdinājuma indikators var neiedarboties secīgi atkāribā no transportlīdzekļa ātruma vai šķēršļa formas.
- Ja nepieciešams veikt turpgaitas/atpakaļgaitas stāvvietas attāluma brīdinājuma sistēmas remontu, Kia iesaka apmeklēt pilnvarotu izplatītāju/servisa partneri.

## Stāvvietas attāluma brīdinājums braukšanai uz priekšu / atpakaļgaitā (Parking Distance Warning — PDW) (ja ir aprīkojumā)

Turpgaitas/atpakaļgaitas stāvvietas attāluma brīdinājuma sistēma palīdz brīdināt vadītāju, ja, transportlīdzeklim pārvietojoties turpgaitā vai atpakaļgaitā, noteiktā attālumā no ultraskaņas sensoriem tiek konstatēts cilvēks, dzīvnieks vai priekšmets.

### Atpazīšanas sensors

Priekšējie virsskaņas sensori



Aizmugurējie virsskaņas sensori



Atpazīšanas sensoru konkrēto atrašanās vietu skatiet iepriekš sniegtajā attēlā.

## Priekšgaitas/atpakaļgaitas stāvvietas attāluma brīdinājuma iestatījumi

### Brīdinājuma skaļums



A: Palīdzība vadītājam

1 Brīdinājuma skaļums

2 Augsta

3 Vidēja

4 Zema

5 Izslēgts

Lai mainītu turpgaitas/atpakaļgaitas stāvvietas attāluma brīdinājuma skaļumu uz **augsts, vidējs, zems** vai **izslēgts**, informācijas un izklaides sistēmas iestatījumu izvēlnē atlasiet **lestatījumi** → **Transportlīdzeklis** → **Palīdzība vadītājam** → **Brīdinājuma skaļums**.

### \* PIEZĪME

- Ja maināt brīdinājuma skaļumu, var mainīties arī citu vadītāja palīdzības sistēmu brīdinājuma signālu skaļums.
- Pat ja ir izvēlēts „Off” (izslēgts), turpgaitas/atpakaļgaitas stāvvietas attāluma brīdinājuma skaļums netiks izslēgts, bet signāls atskanēs **zemā** skaļuma līmenī.

## Stāvvietā novietošanas distances brīdinājuma automātiska ieslēgšana

Varat iestatīt stāvvietas attāluma brīdinājuma ieslēgšanos, braucot nelielā ātrumā. Lai izmantotu stāvvietas attāluma brīdinājuma automātiskas ieslēg-

šanas funkciju, motoram esot ieslēgtam, informācijas un izklaides sistēmas ekrānā izvēlieties **lestatījumi** → **Transportlīdzeklis** → **Palīdzība vadītājam** → **Stāvvietas drošība** → **Stāvvietas attāluma brīdinājuma automātiska ieslēgšana**.

### \* PIEZĪME

Ja ir atlasīta atpakaļgaitas stāvvietas attāluma brīdinājuma automātiska ieslēgšana, ieslēgsies stāvvietas drošības (P) pogas indikators.

## Priekšgaitas/atpakaļgaitas stāvvietas attāluma brīdinājuma darbība

### Drošības, novietojot transportlīdzeklī stāvvietā, poga



Lai ieslēgtu vai izslēgtu turpgaitas/atpakaļgaitas stāvvietas attāluma brīdinājumu, nospiediet pogu „Parking safety” (P) (stāvvietas drošība).

- Kad atpakaļgaitas stāvvietas attāluma brīdinājums ir izslēgts (pogas indikatora lampiņa ir ieslēgta), ja pārslēdzat pārnesumu uz „R” (atpakaļgaita), atpakaļgaitas stāvvietas attāluma brīdinājums automātiski ieslēdzas.
- Pārslēdzot pārnesumu pozīcijā „R” (atpakaļgaita), turpgaitas/atpakaļgaitas stāvvietas attāluma brīdinājums neizslēgsies pat tad, ja savas drošības labad nospiedīsiet stāvvietas drošības pogu (P).

## Turpgaitas stāvvietas attāluma brīdinājums

Priekšgaitas stāvvietas attāluma brīdinājums darbojas, kad ir izpildīts kāds no nosacījumiem.

- Pārnesums pārslēgts no „R” (atpakaļgaita) uz „N” (neitrāls) vai „D” (braukšana)
- Ir ieslēgts pārnesums „D” (turpgaita) un ir ieslēgta stāvvietas drošības (PWA) pogas indikatora lampiņa
- Iestatījumu izvēlnē ir atlasīta funkcija „**Parking Distance Warning Auto On**” (Stāvvietas attāluma brīdinājuma automātiska ieslēgšana), un pārnesums ir ieslēgts pozīcijā „D” (braukšana)
- Funkcija brīdina vadītāju, kad informācijas un izklaides sistēmas ekrānā izvēlēta funkcija **Iestatījumi** → **Transportlīdzeklis** → Palīdzība vadītājam → **Stāvvietas drošība** → **Stāvvietas distances brīdinājuma automātiska ieslēgšana** un kad pārnesuma svira ir ieslēgta pozīcijā „D” (braukšana)
- Transportlīdzekļa ātrums ir mazāks par 10 km/h (6 jūdzēm/h)

### \* PIEZĪME

- Turpgaitas stāvvietas attāluma brīdinājums nedarbojas, ja transportlīdzekļa turpgaitas ātrums pārsniedz 10 km/h (6 jūdzēs/h), arī tad, ja funkcija ir ieslēgta (stāvvietas drošības pogas indikators ir iedegts). Turpgaitas stāvvietas attāluma brīdinājums atsāk darboties, kad transportlīdzekļa turpgaitas ātrums samazinās zem 10 km/h (6 jūdzēm/h).
- Ja transportlīdzekļa turpgaitas ātrums pārsniedz 30 km/h (18 jūdzēs stundā), turpgaitas stāvvietas attāluma brīdinājums izslēdzas (stāvvietas drošības

pogas indikators nodziest). Lai arī braucat ar ātrumu zem 10 km/h (6 jūdzēs/h), turpgaitas stāvvietas attāluma brīdinājums automātiski neieslēdzas.

## Funkcijas norādes un brīdinājumi

Attālums no objekta	Brīdinājuma indikators, braucot uz priekšu	Brīdinājuma skaņa
60-100 cm (24-40 collas)		Skaņas signāls pārmaiņus ar pauzēm
30-60 cm (12-24 collas)		Signāls atskan biežāk
30 cm (12 collu) attālumā		Nepārtraukts skaņas signāls

- Atbilstošais indikators panelī vai informācijas un izklaides sistēmas ekrānā iedegas ikreiz, kad katrs ultraskaņas sensors uztveršanas diapazonā atpazīst cilvēku, dzīvnieku vai priekšmetu. Atskan arī brīdinājuma signāls.
- Ja vienlaicīgi tiek atpazīti vairāk nekā divi priekšmeti, skaņas signāls brīdina par tuvāko no tiem.
- Attālumu no priekšmeta var konstatēt atšķirīgi, ja šķēršļi neatrodas sensora priekšā.
- Ilustrācijā norādītā indikatora forma var atšķirties no faktiskā indikatora transportlīdzeklī.

## Atpakaļgaitas stāvvietas attāluma brīdinājums

Atpakaļgaitas stāvvietas attāluma brīdinājums darbojas, kad ir izpildīts kāds no nosacījumiem.

- Pārnesums ieslēgts pozīcijā „R” (atpakaļgaita).
- Transportlīdzekļa ātrums atpakaļgaitā ir mazāks par 10 km/h (6 jūdzes/h).

### \* PIEZĪME

Kad transportlīdzekļa ātrums atpakaļgaitā ir mazāks par 10 km/h (6 jūdzes stundā), gan priekšējie, gan aizmugurējie ultraskaņas sensori atpazīst priekšmetus. Taču priekšējie ultraskaņas sensori var atpazīt cilvēku, dzīvnieku vai priekšmetu, kad tas atrodas 60 cm (24 collu) attālumā no sensoriem.

## Funkcijas norādes un brīdinājumi

Attālums no objekta	Brīdinājuma indikators, braucot atpakaļgaitā	Brīdinājuma skaņa
60-120 cm (24-48 collas)		Skaņas signāls pārmaiņus ar pauzēm
30-60 cm (12-24 collas)		Signāls atskan biežāk
30 cm (12 collu) attālumā		Nepārtraukts skaņas signāls

- Atbilstošais indikators panelī vai informācijas un izklaides sistēmas ekrānā iedegas ikreiz, kad katrs ultraskaņas sensors uztveršanas diapazonā atpazīst cilvēku, dzīvnieku vai priekšmetu. Atskan arī brīdinājuma signāls.
- Ja vienlaicīgi tiek atpazīti vairāk nekā divi priekšmeti, skaņas signāls brīdina par tuvāko no tiem.
- Attālumu no priekšmeta var konstatēt atšķirīgi, ja šķēršļi neatrodas sensora priekšā.

- Ilustrācijā norādītā indikatora forma var atšķirties no faktiskā indikatora transportlīdzeklī.

## Priekšgaitas/atpakaļgaitas stāvvietas attāluma brīdinājuma sistēmas darbības kļūmes un piesardzības pasākumi

### Priekšgaitas/atpakaļgaitas stāvvietas attāluma brīdinājuma sistēmas darbības kļūmes

Pēc dzinēja iedarbināšanas atskan skaņas signāls, kad pārnesums pārslēgts pozīcijā „R” (atpakaļgaita), lai norādītu uz normālu turpgaitas/atpakaļgaitas stāvvietas attāluma brīdinājuma sistēmas darbību.

Taču, ja notiek kāds no tālākajiem gadījumiem, vispirms pārbaudiet, vai ultraskaņas sensors nav bojāts vai nosprostots ar svešķermeņiem. Ja tas joprojām nedarbojas pareizi, Kia iesaka apmeklēt pilnvarotu Kia izplatītāju/servisa partneri.

- Skaņas signāls neizskan.
- Skaņas signāls izskan pārmaiņus ar pauzēm.
- Panelī parādās brīdinājuma ziņojums.



A: Ultraskaņas sensora kļūda vai bloķēšana

### Priekšgaitas/atpakaļgaitas stāvvietas attāluma brīdinājuma sistēmas darbības ierobežojumi

- Stāvvietas attāluma brīdinājuma sistēma braukšanai uz priekšu/atpakaļ-



gaitā tālāk norādītajos gadījumos var nedarboties pareizi.

- Sensoram piesaluši ūdens pilieni (pēc to izkušanas turpgaitas/atpakaļgaitas stāvvietas attāluma brīdinājuma funkcija darbosies normāli).
- Sensoru aizsedz svešķermeņi, piemēram, sniegs vai ūdens (priekšgaitas/atpakaļgaitas stāvvietas attāluma brīdinājuma sistēma atsāks normāli darboties, kad svešķermeņi tiks notīrīti).
- Ļoti zema vai ļoti augsta temperatūra
- Sensors vai sensora kopa ir izjaukta
- Sensora virsma tiek cieši saspiesta, vai tas pakļauts triecienam ar cietu priekšmetu
- Sensora virsma ir saskrāpēta ar asu priekšmetu
- Tieši uz sensoriem vai zonas ap tiem tiek izsmidzināts augstspiediena mazgāšanas līdzeklis
- Priekšgaitas/atpakaļgaitas stāvvietas attāluma brīdinājuma sistēma var darboties kļūdaini tālāk norādītajos gadījumos.
  - Līst spēcīgs lietus vai pār transportlīdzekli šļācas ūdens
  - Sensora virsmai pāri plūst ūdens
  - To ietekmē cita automobiļa sensori
  - Sensoru klāj sniegs
  - Braucot pa nelīdzenu ceļu, grants ceļiem vai caur krūmiem
  - Sensora tuvumā atrodas priekšmeti, kas ģenerē ultraskaņas viļņus
  - Numura zīme uzstādīta cītur, nevis sākotnējā vietā
  - Transportlīdzekļa bufera augstums vai virsskaņas sensora uzstādījums ir mainīts

- Aprīkojuma vai piederumu piestiprināšana pie virsskaņas sensoriem
- Sensors var neatpazīt šādus priekšmetus:
  - Asus vai plānus priekšmetus, piemēram, troses, ķēdes vai nelielus stabus.
  - Priekšmetus, kas spēj absorbēt sensora frekvenci, piemēram, drēbes, sūkļa materiālu vai sniegu.
  - Priekšmeti, kas ir īsāki par 100 cm (40 collām) un šaurāki par 14 cm (6 collām).
  - Gājēji, dzīvnieki vai priekšmeti, kas atrodas ļoti tuvu ultraskaņas sensoriem

### BRĪDINĀJUMS

- Priekšgaitas/atpakaļgaitas stāvvietas attāluma brīdinājuma sistēma ir papildsistēma. Priekšgaitas/atpakaļgaitas stāvvietas attāluma brīdinājuma sistēmas darbību var ietekmēt vairāki faktori (tostarp vides apstākļi). Vadītājs uzņemas atbildību par to, ka vienmēr pirms transportlīdzekļa novietošanas stāvvietā un tās laikā pārbauda zonu transportlīdzekļa priekšā un aiz tās.
- Jūsu transportlīdzekļa garantija neatliecas uz negadījumiem vai bojājumiem transportlīdzeklim, kas radušies turpgaitas/atpakaļgaitas stāvvietas attāluma brīdinājuma darbības kļūmes dēļ.
- Esiet ļoti uzmanīgs, braucot priekšmetu, gājēju un jo īpaši bērnu tuvumā. Dažus priekšmetus ultraskaņas sensori var neredzēt, ņemot vērā to izmēru, attālumu vai materiālu — visi šie faktori var ierobežot sensora efektivitāti.

- Stāvvietas attāluma brīdinājuma indikators var neiedarboties secīgi atkarībā no transportlīdzekļa ātruma vai šķēršļa formas.
- Ja nepieciešams veikt turpgaitas/atpakaļgaitas stāvvietas attāluma brīdinājuma sistēmas remontu, Kia iesaka apmeklēt pilnvarotu izplatītāju/servisa partneri.

## Novietošanas stāvvietā atpakaļgaitā sadursmes novēršanas palīgsistēma (PCA) (ja ir aprīkojumā)

Atpakaļgaitas stāvvietas sadursmes novēršanas palīgsistēma brīdina vadītāju vai aktivizē bremzēšanas palīgsistēmu, lai palīdzētu samazināt sadursmes iespējamību ar gājēju vai priekšmetu, braucot atpakaļgaitā.

### Atpazīšanas sensors

Atpakaļskata kamera



Aizmugurējie virsskaņas sensori



Atpazīšanas sensoru konkrēto atrašanās vietu skatiet iepriekš sniegtajā attēlā.

## Novietošanas stāvvietā atpakaļgaitā sadursmes novēršanas palīgsistēmas iestatījumi

### Drošība, novietojot transportlīdzekli stāvēšanai



#### A: Palīdzība vadītājam

- 1 Drošība, novietojot transportlīdzekli stāvēšanai
- 2 Aktīvā aizmugurējā palīgsistēma
- 3 Tikai aizmugurējais brīdinājums
- 4 Izslēgts

Lai iestatītu katras funkcijas izmantošanu, dzinējam esot ieslēgtam, informācijas un izklaides sistēmas ekrānā izvēlieties vai atceliet izvēli sadaļai **Iestatījumi** → **Transportlīdzeklis** → **Palīdzība vadītājam** → **Stāvvietas drošība**.

- **Aktīvā aizmugurējā palīgsistēma:** atpakaļgaitas stāvvietas sadursmes novēršanas palīgsistēma brīdina vadītāju un palīdz bremsēt, kad ir gaidāma neizbēgama sadursme ar gājēju vai priekšmetu.
- **Tikai aizmugurējais brīdinājums:** atpakaļgaitas stāvvietas sadursmes novēršanas palīgsistēma brīdina vadītāju, kad ir gaidāma neizbēgama sadursme ar gājēju vai priekšmetu. Bremsēšanas palīdzība netiek sniegta.
- **Izslēgts:** atpakaļgaitas stāvvietas sadursmes novēršanas palīgsistēma izslēdzas.

## Ieslēgšana un izslēgšana



Lai ieslēgtu vai izslēgtu aktīvo aizmugurējo palīgsistēmu, uz vairāk nekā 2 sekundēm turiet nospiestu stāvvietas drošības pogu (PCA).

### Brīdinājuma laiks

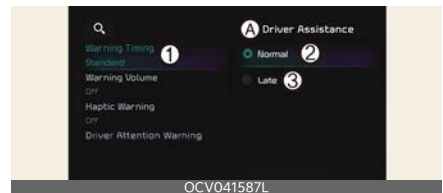

#### A: Palīdzība vadītājam

- 1 Brīdinājuma laiks
- 2 Normāls
- 3 Late (vēls):

Lai mainītu atpakaļgaitas stāvvietas sadursmes novēršanas palīgsistēmas sākotnējā brīdinājuma aktivizācijas laiku, dzinējam esot ieslēgtam, informācijas un izklaides sistēmas ekrānā izvēlieties **Iestatījumi** → **Transportlīdzeklis** → **Palīdzība vadītājam** → **Brīdinājuma laiks**.

- **Normāls:** izmantojiet normālā braukšanas vidē. Ja funkcija darbojas pārāk jūtīgi, iestatiet brīdinājuma laiku uz **vēls**.
- **Vēls:** brīdinājuma laiks būs lēns.

### \* PIEZĪME

Ja maināt brīdinājuma laiku, var mainīties arī citu vadītāja palīgsistēmu brīdinājuma laiks.

## Brīdinājuma skaļums



A: Palīdzība vadītājam

1 Brīdinājuma skaļums

2 Augsta

3 Vidēja

4 Zema

5 Izslēgts

Lai mainītu atpakaļgaitas stāvvietas sadursmes novēršanas palīgsistēmas brīdinājuma skaļumu uz **augsts**, **vidējs**, **zems** vai **izslēgts**, dzinējam esot ieslēgtam, informācijas un izklaides sistēmas ekrānā izvēlieties **Iestatījumi** → **Transportlīdzeklis** → **Palīdzība vadītājam** → **Brīdinājuma skaļums**.

### \* PIEZĪME

- Ja maināt brīdinājuma skaļumu, var mainīties arī citu vadītāja palīdzības sistēmu brīdinājuma signālu skaļums.
- Tomēr arī tad, kad būs izvēlēts **izslēgts**, skaļums netiks izslēgts, bet skaļuma līmenis būs **zems**.

## Novietošanas stāvvietā atpakaļgaitā sadursmes novēršanas palīgsistēmas darbība

### Darbības nosacījumi

Ja iestatījumu izvēlnē ir atlasīta **Aktīvā palīdzība** vai **Tikai brīdinājums**, atpakaļgaitas stāvvietas sadursmes novēršanas palīgsistēma ieslēdzas, kad ir izpildīti šādi nosacījumi:

- Atveramais borts ir aizvērts

- Pārnesums pārslēgts pozīcijā R (atpakaļgaita)
- Transportlīdzekļa ātrums ir mazāks par 10 km/h (6 jūdzēm/h)
- Novietošanas stāvvietā atpakaļgaitā sadursmes novēršanas palīgsistēmas komponenti, piemēram, atpakaļskata kamera un aizmugurējie virsskaņas sensori, ir normālā stāvoklī

Kad aktivizējas novietošanas atpakaļgaitas stāvvietas sadursmes novēršanas palīgsistēma, instrumentu panelī aiz transportlīdzekļa attēla parādās linija.



### \* PIEZĪME

Novietošanas stāvvietā atpakaļgaitā sadursmes novēršanas palīgsistēma darbojas tikai tad, ja pārnesums ir pārslēgts pozīcijā „R” (atpakaļgaita). Lai atkārtoti aktivizētu novietošanas stāvvietā atpakaļgaitā sadursmes novēršanas palīgsistēmu, pārslēdziet pārnesumu no cita pārnesuma pozīcijā „R” (atpakaļgaita).

## Aktīvā aizmugurējā palīgsistēma

Ja novietošanas stāvvietā atpakaļgaitā sadursmes novēršanas palīgsistēma konstatē sadursmes risku ar gājēju vai priekšmetu, funkcija brīdina vadītāju ar skaņas signālu un brīdinājuma ziņojumu panelī. Kad darbojas atpakaļskata monitors, brīdinājums parādās informācijas un izklaides sistēmas ekrānā. Brīdinājums ieslēdzas, kad vadītājs pārnesumu pārslēdz pozīcijā „P” (stāvēšana), „N” (neitrāls) vai „D” (braukšana).

Ja atpakaļgaitas stāvvietas sadursmes novēršanas palīgsistēma konstatē nenovēršamu sadursmes risku ar gājēju vai priekšmetu aiz transportlīdzekļa, atpakaļgaitas stāvvietas sadursmes novēršanas palīgsistēma aktivizē bremžu palīgsistēmu. Vadītājam jāpievērš uzmanību, jo bremzēšanas palīdzība beidzas 5 minūšu laikā. Bremžu vadība beidzas, kad:

- Pārnesums tiek pārslēgts pozīcijā „P” (stāvēšana) vai „D” (turpgaita).
- Vadītājs pietiekami stipri nospiež bremžu pedāli.

### \* PIEZĪME

Ja bremžu palīgsistēma ir darbināta aptuveni 5 minūtes, vienlaikus tiek aktivizēta elektroniskā stāvbremze **EPB**.

### Tikai aizmugurējais brīdinājums

Ja novietošanas stāvvietā atpakaļgaitā sadursmes novēršanas palīgsistēma konstatē sadursmes risku ar gājēju vai priekšmetu, funkcija brīdina vadītāju ar skaņas signālu un brīdinājuma ziņojumu panelī. Kad darbojas atpakaļskata monitors, brīdinājums parādās informācijas un izklaides sistēmas ekrānā. Bremzēšanas palīdzība netiek sniegta. Brīdinājums izslēdzas, kad pārnesumu pārslēdz pozīcijā „P” (stāvēšana), „N” (neitrāls) vai „D” (turpgaita).

### Novietošanas stāvvietā atpakaļgaitā sadursmes novēršanas

### palīgsistēmas darbības kļūmes un ierobežojumi

#### Novietošanas stāvvietā atpakaļgaitā sadursmes novēršanas palīgsistēmas darbības kļūmes



#### A: Pārbaudiet stāvvietas drošības sistēmu

Ja atpakaļgaitas stāvvietas sadursmes novēršanas palīgsistēma vai citas saistītās funkcijas nedarbojas pareizi, panelī parādās brīdinājuma ziņojums, un atpakaļgaitas stāvvietas sadursmes novēršanas palīgsistēma automātiski izslēdzas. Kia iesaka apmeklēt pilnvarotu Kia izplatītāju/servisa partneri.

#### Novietošanas stāvvietā atpakaļgaitā sadursmes novēršanas palīgsistēma deaktivizēta

Atpakaļskata kamera



Atpakaļskata kameru izmanto kā atpazīšanas sensoru gājēju atpazīšanai. Ja kameras lēcu sedz nepiederīgs materiāls, piemēram, sniegs vai lietus, tas var negatīvi ietekmēt kameras veiktspēju un novietošanas stāvvietā atpakaļgaitā sadursmes novēršanas palīgsistēma var nedarboties normāli. Kameras lēcai vienmēr jābūt tīrai.

## Aizmugurējie virsskaņas sensori



Aizmugurējie virsskaņas sensori atrodas aizmugurējā bufera iekšpusē un atpazīst priekšmetus aizmugurē. Ja sensorus sedz nepiederīgs materiāls, piemēram, sniegs vai lietus, tas var negatīvi ietekmēt sensoru veiktspēju un novietošanas stāvvietā atpakaļgaitā sadursmes novēršanas palīgsistēma var nedarboties normāli. Aizmugurējam buferim vienmēr jābūt tīram.

Panelī parādās brīdinājuma ziņojums tālāk minēto situāciju gadījumā:

## Atpakaļskata kamera

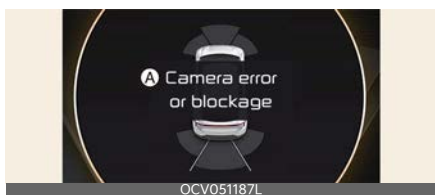

## A: Kameras kļūda vai bloķēšana

## Aizmugurējie virsskaņas sensori

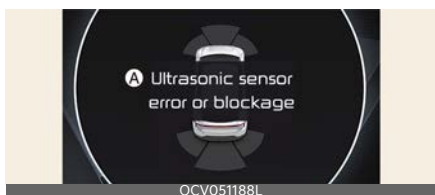

## A: Ultraskaņas sensora kļūda vai bloķēšana

• Atpakaļskata kameru vai aizmugurējos ultraskaņas sensoru(-s) nosedz svešķermeņi, piemēram, sniegs, lietus utt.

• Braucot sliktos laika apstākļos, piemēram, sniega vai spēcīga lietus utt. laikā Ja tā notiek, atpakaļgaitā stāvvietā sadursmes novēršanas palīgsistēma var izslēgties vai nedarboties pareizi. Pārbaudiet, vai atpakaļskata kamera un aizmugurējie virsskaņas sensori ir tīri.

### Novietošanas stāvvietā atpakaļgaitā sadursmes novēršanas palīgsistēmas darbības ierobežojumi

Novietošanas stāvvietā atpakaļgaitā sadursmes novēršanas palīgsistēma var nesniegt bremsēšanas palīdzību vai nebrīdināt vadītāju pat tad, ja apkārt ir gājēji vai priekšmeti, turpmāk aprakstītajos gadījumos.

- Ir uzstādīts nerūpniecisks aprīkojums vai piederums
- Jūsu transportlīdzeklis ir nestabils negadījuma vai citu iemeslu dēļ
- Bufera augstums vai aizmugurējā virsskaņas sensora uzstādījums ir mainīts
- Atpakaļskata kamera vai aizmugurējais virsskaņas sensors-/i ir bojāts-/i
- Atpakaļskata kamera vai aizmugurējais virsskaņas sensors-/i ir bojāts-/i ir netīrs, piemēram, no sniega, lietus utt.
- Atpakaļskata kameru bloķē gaismas avots vai nokrišņi, piemēram, stiprs lietus, migla, sniegs utt.
- Apkārtne ir ļoti gaiša vai ļoti tumša
- Āra temperatūra ir ļoti augsta vai ļoti zema
- Vējš ir vai nu ļoti spēcīgs (virs 20 km/h (12 jūdz./h)) vai pūš perpendikulāri aizmugurējam buferim
- Transportlīdzekļa tuvumā atrodas priekšmeti, kas ģenerē pārlieku troksni, piemēram, transportlīdzekļu

- taures, skaļi motociklu dzinēji vai kravas mašīnu pneimatiskās bremzes
- Transportlīdzekļa tuvumā atrodas cits virsskaņas sensors ar līdzīgu frekvenci
  - Gājējus ir grūti atpazīt šādos apstākļos:
    - Transportlīdzeklim un gājējam ir atšķirīgs attālums no zemes
    - Gājēja attēls atpakaļskata kamerā nav izšķirams no fona
    - Gājējs atrodas pie transportlīdzekļa aizmugurējā stūra
    - Gājējs nestāv kājās
    - Gājējs ir ļoti īss vai ļoti garš, lai atpakaļgaitas stāvvietas sadursmes novēršanas palīgsistēma to spētu uztvert
    - Gājējs vai velosipēdists valkā drēbes, kas viegli saplūst ar fonu, līdz ar to apgrūtinot atpazīšanu
    - Gājējam mugurā ir apģērbs, kas slikti atstaro virsskaņas viļņus
  - Priekšmeta izmērs, biezums, augstums vai forma slikti atstaro virsskaņas viļņus (piem., stabs, krūms, apmale, ratiņi, sienas mala utt.)
  - Gājējs vai priekšmets pārvietojas
  - Gājējs vai priekšmets atrodas ļoti tuvu transportlīdzekļa aizmugurei
  - Aiz gājēja vai priekšmeta ir siena
  - Priekšmets neatrodas jūsu transportlīdzekļa aizmugures centrā
  - Priekšmets nav paralēls aizmugurējam buferim
  - Ceļš ir slidens vai slīps
  - Vadītājs brauc atpakaļgaitā uzreiz pēc pārneseņa pārslēgšanas pozīcijā „R” (atpakaļgaita)
  - Vadītājs palielina ātrumu vai maina braukšanas virzienu
- Novietošanas stāvvietā atpakaļgaitā sadursmes novēršanas palīgsistēma var bez vajadzības brīdināt vadītāju vai sniegt bremzēšanas palīdzību pat tad, ja apkārt ir gājēji vai priekšmeti, turpmāk aprakstītajos gadījumos.
- Ir uzstādīts nerūpniecisks aprīkojums vai piederums
  - Jūsu transportlīdzeklis ir nestabils negadījuma vai citu iemeslu dēļ
  - Bufera augstums vai aizmugurējā virsskaņas sensora uzstādījums ir mainīts
  - Transportlīdzeklis ir augstu vai zemu novietots smagas kravas, nenormāla riepu spiediena utt.
  - Atpakaļskata kamera vai aizmugurējais virsskaņas sensors-/i ir bojāts/-i ir netīrs, piemēram, no sniega, lietus utt.
  - Ceļa tekstūra tiek kļūdaini atpazīta kā gājējs
  - Uz zemes krīt ēna vai atspīd gaisma
  - Ap transportlīdzekļa gaitas ceļu atrodas gājēji vai priekšmeti
  - Transportlīdzekļa tuvumā atrodas priekšmeti, kas ģenerē pārlietu troksni, piemēram, transportlīdzekļu taures, skaļi motociklu dzinēji vai kravas mašīnu pneimatiskās bremzes
  - Transportlīdzeklis brauc atpakaļgaitā šauras vietas vai stāvvietas virzienā
  - Transportlīdzeklis brauc atpakaļgaitā nelīdzenas ceļa virsmas, piemēram, neasfaltēta ceļa, grants, ātruma ierobežotāja, pārejas utt., virzienā
  - Transportlīdzekļa aizmugurē ir uzstādīta piekabe vai kravas kaste
  - Transportlīdzekļa tuvumā atrodas cits virsskaņas sensors ar līdzīgu frekvenci

## ⚠ BRĪDINĀJUMS

- Braukšanas laikā vadītājam vienmēr ir jābūt ļoti uzmanīgam. Vadītājs atbildīgs par to, ka kontrolē bremzes, lai brauktu droši.
- Braucot vienmēr pievērsiet uzmanību ceļa un satiksmes apstākļiem neatkarīgi no tā, vai ir brīdinājums.
- Pirms braukšanas vienmēr novērtējiet apkārtni ap transportlīdzekli, lai pārliecinātos, ka tā ceļā nav gājēju vai priekšmetu.
- Novietošanas stāvvietā atpakaļgaitā sadursmes novēršanas palīgsistēma noteiktos apstākļos var darboties atšķirīgi. Ja transportlīdzekļa ātrums pārsniedz 4 km/h (2 jūdzes/h), atpakaļgaitas stāvvietas sadursmes novēršanas palīgsistēma sniedz sadursmes novēršanas palīdzību tikai tad, ja tiek uztverti gājēji. Braucot atpakaļgaitā, vienmēr skatieties apkārt un esiet uzmanīgs.
- Dažus priekšmetus aizmugurējie virsskaņas sensori var neredzēt, ņemot vērā to izmēru, attālumu vai materiālu — visi šie faktori var ierobežot sensora efektivitāti.
- Atkarībā no ceļa apstākļiem un apkārtnes novietošanas stāvvietā atpakaļgaitā sadursmes novēršanas palīgsistēma var nedarboties pareizi, vai var darboties bez vajadzības.
- Nepaļaujieties vienīgi uz novietošanas stāvvietā atpakaļgaitā sadursmes novēršanas palīgsistēmu. Šāda rīcība var izraisīt transportlīdzekļu bojājumus un cilvēku traumas.
- Vienmēr pārliecinieties, ka atpakaļskata kamera un aizmugurējie virsskaņas sensori ir tīri.
- Atpakaļskata kameras lēcas tīrīšanai nelietojiet skābus vai sārmainus tīrīšanas līdzekļus. Izmantojiet tikai maigas ziepes vai neitrālu mazgāšanas līdzekli, un kārtīgi noskalojiet ar ūdeni.
- Nesmidziniet augstspiediena mazgāšanas līdzekli tieši uz atpakaļskata kameras, aizmugurējiem virsskaņas sensoriem vai zonas ap tiem. Tas var izraisīt atpakaļskata kameras vai aizmugurējo virsskaņas sensoru darbības kļūmes.
- Nenovietojiet priekšmetus, piemēram, bufera uzlīmi vai bufera aizsargu, atpakaļskata kameras vai aizmugurējo virsskaņas sensoru tuvumā, un neuzklājiet krāsu uz bufera. Tas var negatīvi ietekmēt novietošanas stāvvietā atpakaļgaitā sadursmes novēršanas palīgsistēmas darbību.
- Nekad neizjauciet un neizdariat triecienu uz atpakaļskata kameras vai aizmugurējo virsskaņas sensoru komponentiem.
- Nepiemērojiet pārmērīgu spēku uz atpakaļskata kameru vai aizmugurējiem virsskaņas sensoriem. Novietošanas stāvvietā atpakaļgaitā sadursmes novēršanas palīgsistēma var nedarboties pareizi, ja atpakaļskata kameru vai aizmugurējos ultraskaņas sensorus ar spēku izbīda no vietas. Kia iesaka apmeklēt pilnvarotu Kia izplatītāju/servisa partneri.
- Kad notiek pēkšņa bremzēšana sadursmes novēršanai, var būt dzirdams troksnis.
- Ja iepriekš ir jau ģenerēti citi skaņas signāli, piemēram, drošības jostas brīdinājums, tad novietošanas stāvvietā atpakaļgaitā sadursmes novēršanas



palīgsistēmas brīdinājums var neat-skānēt.

- Novietošanas stāvvietā atpakaļgaitā sadursmes novēršanas palīgsistēma var nedarboties pareizi, ja buferis ir bojāts, mainīts vai remontēts.
- Novietošanas stāvvietā atpakaļgaitā sadursmes novēršanas palīgsistēma var nedarboties normāli, ja uz to iedarbojas spēcīgi elektromagnētiskie viļņi.
- Pasažieri var nesadzirdēt novietošanas stāvvietā atpakaļgaitā sadursmes novēršanas palīgsistēmas brīdinājuma signālus, ja transportlīdzekļa audiosistēma tiek lietota ļoti skaļi.
- Bremžu vadība var nedarboties pareizi atkarībā no ESC (elektroniskās stabilitātes vadības) statusa. Brīdinājums parādās tikai tālāk uzskaitītajos gadījumos.
  - Ir ieslēgta elektroniskā stabilitātes vadības (ESC) brīdinājuma lampiņa
  - ESC (elektroniskā stabilitātes vadība) ir iesaistīta citas funkcijas nodrošināšanā





**\* PIEZĪME**

Novietošanas stāvvietā atpakaļgaitā sadursmes novēršanas palīgsistēma var atpazīt gājēju un priekšmetu turpmāk norādītajos gadījumos.

- Gājējs stāv aiz transportlīdzekļa
- Liels priekšmets, piemēram, transportlīdzeklis, ir novietots jūsu transportlīdzekļa aizmugures centrā

**Attālinātā viedā stāvvietā novietošanas palīgsistēma (Remote Smart Parking Assist — RSPA) (ja ir aprīkojumā)**

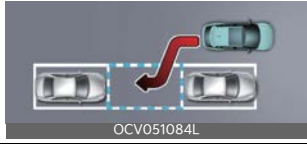
Attālinātā viedā stāvvietā novietošanas palīgsistēma izmanto automobiļa sensorus, lai palīdzētu vadītājam novietot automobili stāvvietās un izbraukt no tām, kamēr viņš neatrodas automobilī, automātiski meklējot stāvvietas un kontrolējot stūri, automobiļa ātrumu un pāresumu pārslēgšanu.

Funkcija	Apraksts
Attālinātā vadība	Attāla kustība uz priekšu / atpakaļgaitā 
Viedā novietošana stāvvietā vai attālinātā viedā novietošana stāvvietā	Perpendikulārā novietošana stāvvietā atpakaļgaitā 
	Paralēlā novietošana stāvvietā atpakaļgaitā 
Viedā izbraukšana	Paralēlā izbraukšana uz priekšu 

- Attālinātās viedās novietošanas stāvvietā un attālinātās vadības funkciju

var darbināt, atrodoties ārpus transportlīdzekļa, izmantojot viedo atslēgu.

- Viedās novietošanas stāvvietā un attālinātās novietošanas stāvvietā funkciju var darbināt, atrodoties transportlīdzeklī.
- Viedās novietošanas stāvvietā un attālinātās novietošanas stāvvietā funkcija palīdz autovadītājam novietot transportlīdzekli atpakaļgaitā perpendikulāri un paralēli ceļa malai.
- Viedās izbraukšanas funkcija palīdz autovadītājam izbraukt uz priekšu no paralēlā stāvokļa.
- Kad darbojas attālinātā viedā stāvvietā novietošanas palīgsistēma, darbojas arī stāvvietas attāluma brīdinājums un apkārstskaņa monitors. Plašāku informāciju skatiet "Stāvvietas attāluma brīdinājums braukšanai uz priekšu / atpakaļgaitā (Parking Distance Warning — PDW) (ja ir aprīkojumā)" lapā 6-153 un "Apkārstskaņa monitors (Surround View Monitor — SVM) (ja ir aprīkojumā)" lapā 6-136.

## Atpazīšanas sensors

Priekšējie virsskaņas sensori



Priekšējie sānu ultraskaņas sensori



Aizmugurējie sānu ultraskaņas sensori



Aizmugurējie virsskaņas sensori



Atpazīšanas sensoru konkrēto atrašanās vietu skatiet iepriekš sniegtajā attēlā.

## ⚠ BRĪDINĀJUMS

- Nekādā gadījumā neizjauciet atpazīšanas sensoru vai sensora kopu un nepakļaujiet to triecieniem.
- Ja uztveršanas sensors ir nomainīti vai remontēti, mēs iesakām nogādāt automobili uz pārbaudi pie pilnvarota Kia izplatītāja / servisa partnera.
- Attālinātā viedā stāvvietā novietošanas palīgsistēma var nedarboties pareizi, ja ir modificēts transportlīdzekļa bufera augstums vai virsskaņas sensora uzstādīšanas vieta, vai ja šie elementi ir bojāti. Sensora darbību var traucēt arī citu ražotāju uzstādītais aprīkojums vai piederumi.
- Ja virsskaņas sensors ir sasalis vai noklāts ar sniegu, nefūriem vai ūdeni, sensors var nedarboties, līdz tas tiek notīrīts, izmantojot mikstu drānu.
- Nestumiet, neskrāpējiet un nesitiet virsskaņas sensoru. Tas var izraisīt sensora bojājumus.

- Nesmidziniet augstspiediena mazgāšanas līdzekli tieši uz virsskaņas sensoriem vai zonas ap tiem.

## Attālinātās viedās stāvvietā novietošanas palīgsistēmas iestatījumi

### Iestatījumu funkcijas

#### Brīdinājuma skaļums



#### A: Palīdzība vadītājam

##### 1 Brīdinājuma skaļums

##### 2 Augsta

##### 3 Vidēja

##### 4 Zema

##### 5 Izslēgts

Lai mainītu attālinātās viedās stāvvietā novietošanas palīgsistēmas brīdinājuma skaļumu uz **augsts**, **vidējs**, **zems** vai **izslēgts**, dzinējam esot ieslēgtam, informācijas un izklaides sistēmas ekrānā izvēlieties **Iestatījumi** → **Transportlīdzeklis** → **Palīdzība vadītājam** → **Brīdinājuma skaļums**.





#### \* PIEZĪME

- Ja maināt brīdinājuma skaļumu, var mainīties arī citu vadītāja palīgsistēmu brīdinājuma signālu skaļums.
- Tomēr pat tad, ja ir atlasīta izvēle **izslēgts**, funkcijas brīdinājuma skaļums nebūs izslēgts, bet signāla skaļums būs **zems**.

## Attālinātās viedās stāvvietā novietošanas palīgsistēmas darbība

### Attālinātās viedās stāvvietā novietošanas poga



Atrašanās vieta	Nosaukums	Simbols	Apraksts
<p>Transportlīdzekļa iekšpusē</p>	<p>Stāvvietas/skata poga</p>		<ul style="list-style-type: none"> <li>Lai ieslēgtu attālinātās viedās stāvvietā novietošanas palīgsistēmu, nospiediet un turiet stāvvietas/skata pogu. Automātiski ieslēdzas arī priekšgaitas/atpakaļgaitas stāvvietas attāluma brīdinājums. (Tomēr funkcijas var atšķirties atkarībā no situācijas. Plašāku informāciju skatiet katras funkcijas aprakstā tālākajās lapās.)</li> <li>Lai darbinātu funkciju, nospiediet un turiet stāvvietas/skata pogu, kad ir ieslēgta viedās novietošanas vai viedās izbraukšanas funkcija.</li> </ul>
	<p>Drošības, novietojot transportlīdzekli stāvvietā, poga</p>		<ul style="list-style-type: none"> <li>Lai izbeigtu funkcijas darbību, nospiediet drošības, novietojot automobili stāvvietā, pogu, kamēr darbojas attālinātā viedā stāvvietā novietošanas palīgsistēma.</li> </ul>
<p>Viedā atslēga</p>	<p>Attālās iedarbināšanas poga</p>		<ul style="list-style-type: none"> <li>Lai attāli iedarbinātu dzinēju, nospiediet attālās iedarbināšanas pogu, kad durvis ir aizslēgtas un dzinējs ir izslēgts.</li> <li>Lai izslēgtu funkcijas darbību, attālinātās vadības funkcijas darbības laikā nospiediet attālinātās iedarbināšanas pogu.</li> </ul>
	<p>Priekšgaitas poga</p>		<ul style="list-style-type: none"> <li>Ja izmantojat attālās viedās stāvvietā novietošanas funkciju, neatkarīgi no virziena, kurā poga tiek nospiesta, kustība atpakaļgaitā tiek atbalsstīta, kamēr poga ir nospiesta.</li> </ul>
	<p>Atpakaļgaitas poga</p>		<ul style="list-style-type: none"> <li>Izmantojot attālinātās vadības funkciju, transportlīdzeklis pārvietojas pogas virzienā, kamēr tā ir nospiesta.</li> </ul>

## Attālinātā vadība

### Darbības secība

Attālinātā vadība darbojas šādā secībā:

1. Sagatavošanās attālināti vadītai braukšanai uz priekšu un atpakaļgaitā
2. Attālinātā kustība uz priekšu/atpakaļgaitā

### 1. Sagatavošanās attālināti vadītai braukšanai uz priekšu un atpakaļgaitā

Attālinātā vadības funkciju var darbināt divējādi.

#### 1. metode: funkcijas izmantošana ar izslēgtu dzinēju



1. Atrdoties noteiktā attālumā no automašīnas, nospiediet durvju slēgšanas pogu (🔒) uz viedās atslēgas un aizslēdziet visas durvis.
2. Nospiediet un turiet nospiestu attālinātās iedarbināšanas pogu (⊖) 4 sekundes, līdz dzinējs tiek iedarbināts.

\* Sīkāku informāciju par dzinēja attālināto iedarbināšanu skatiet "Aizslēgšana/atslēgšana/attālinātā iedarbināšana/attālinātā novietošana stāvvietā, izmantojot viedo atslēgu" lapā 5-6.

#### 2. metode: funkcijas izmantošana ar ieslēgtu dzinēju

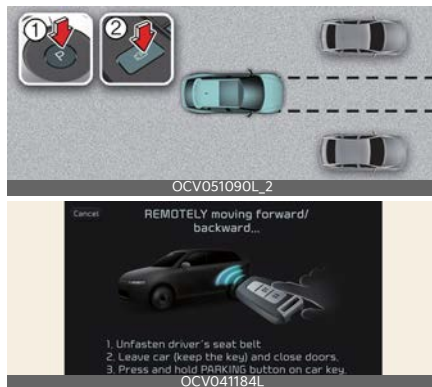

#### A: ATTĀLINĀTA kustība turpgaitā/atpakaļgaitā...

1. Atsprādzējiet vadītāja sēdekļa drošības jostu.
2. Izkāpiet no transportlīdzekļa (ar atslēgām rokās) un aizveriet durvis.
3. Piespiediet un turiet auto atslēgas pogu PARKING (STĀVVIETA).

1. Novietojiet transportlīdzekli priekšā vietai, kurā vēlaties izmantot attālinātās vadības funkciju, un pārslēdziet vadības funkciju, un pārslēdziet pārnesumu „P” (stāvēšana) pozīcijā.
2. Nospiediet un turiet nospiestu stāvvietas/skata pogu (⊖), lai ieslēgtu viedās stāvvietā novietošanas palīgsistēmu. Informācijas un izklaides sistēmas ekrānā parādās ziņojums „Under Remote Control” (Notiek attālinātā vadība).
3. Izkāpiet no transportlīdzekļa, ņemot līdzi viedo atslēgu, un aizveriet visas durvis.

#### \* PIEZĪME

- Lai izmantotu attālinātās darbības funkciju, informācijas un izklaides sistēmas ekrānā jāatlasa „Agree” (pie-

- kritu**), un informācijas un izklaides sistēmai jādarbojas pareizi.
- (2) metodi var izmantot, kad transportlīdzekļa ātrums pārsniedz 5 km/h (3 jūdzes/h).
  - Ja funkcija vēlreiz tiek ieslēgta pēc tam, kad ar attālināto viedo stāvvietā novietošanas palīgsistēmu ir pabeigta paralēla novietošana stāvvietā, attālinātās vadības funkciju var izmantot ar (2) metodi.

## 2. Attālinātā vadība



1. Nospiediet un turiet kādu no viedās atslēgas uz priekšu (👉) vai atpakaļgaita (👈) pogām.
    - Attālinātās viedās stāvvietā novietošanas palīgsistēma automātiski vada stūri, transportlīdzekļa ātrumu un pārneseņu pārslēgšanu. Transportlīdzeklis brauc nospiešanās pogas virzienā.
    - Ja attālinātās darbības funkcijas izmantošanas laikā jūs atlaižat pogu, transportlīdzeklis apstājas, un funkcijas vadība tiek apturēta. Funkcija atsāk darbību tad, kad atkal nospiežat un turat pogu.
  2. Turiet nospiestu pogu „Uz priekšu” (👉) vai „Atpakaļ” (👈), līdz transportlīdzeklis sasniedz galamērķi.
  3. Attālinātās darbības funkcijas izmantošanas laikā iekāpiet transportlīdzeklī ar viedo atslēgu vai, atrodoties transportlīdzekļa ārpusē, uz tās nospiediet pogu „Attālinātā iedarbināšana” (🔌).
- Informācijas un izklaides sistēmas ekrānā parādās ziņojums. Transportlīdzeklis automātiski pārslēdz pārneseņu pozīcijā „P” (stāvēšana) un ieslēdz elektronisko stāvbremzi.
  - Nospiežot pogu „Attālinātā iedarbināšana” (🔌), transportlīdzeklis izslēdzas. Ja vadītājs atrodas transportlīdzeklī, funkcija paliek ieslēgta.

### \* PIEZĪME

- Ar attālinātās darbības funkciju transportlīdzekli var vadīt attālināti, izmantojot viedo atslēgu, atrodoties transportlīdzekļa ārpusē.
- Izmantojot attālinātās vadības funkciju, pārliecinieties, ka visas viedās atslēgas atrodas ārpus transportlīdzekļa.
- Attālinātās vadības funkcija darbojas tikai tad, ja viedā atslēga atrodas ne vairāk par 4 m (13 pēdu) attālumā no transportlīdzekļa. Ja transportlīdzeklis neuzsāk kustību pat tad, ja tiek nospiesta viedās atslēgas poga „Forward” (uz priekšu) vai „Backward” (atpakaļ), pārbaudiet attālumu līdz transportlīdzeklī un nospiediet pogu vēlreiz.
- Viedās atslēgas atpazīšanas diapazons var atšķirties atkarībā no apkārtnes, ko ietekmē radioviļņi, piemēram, pārraides tornis, apraides stacija utt.
- Braukšana priekšgaitā, izmantojot metodi (1), tiek uzskatīta par izbraukšanas situāciju, un transportlīdzeklis pārvietojas par 4 m (13 pēdām), lai pārbaudītu, vai ap to neatrodas gājēji, dzīvnieki vai priekšmeti. Pēc apstiprinājuma stūre tiek vadīta atbilstoši priekšā esošajiem apstākļiem.
- Braukšana priekšgaitā, izmantojot metodi (2), tiek uzskatīta par stāvvietā novietošanas situāciju, un stūre tiek

nekavējoties kontrolēta atbilstoši priekšā esošajiem apstākļiem, lai atvieglotu iebraukšanu stāvvietā un transportlīdzekļa līdzināšanu. Taču veikspēja var samazināties atkarībā no gājējiem, dzīvniekiem, priekšmetu formas, atrašanās vietas utt. ap transportlīdzekli

- Lai attāli vadītu braukšanu atpakaļgaitā, gan metodē (1), gan metodē (2) vispirms tiek pielīdzināta stūre, un tikai tad transportlīdzeklis pārvietojas taisni.

### BRĪDINĀJUMS

- Izmantojot attālinātās vadības funkciju, pārliecinieties, ka visi pasažieri izkāpuši no transportlīdzekļa.
- Pirms transportlīdzekļa atstāšanas aizveriet logus un jumta lūkas un pirms durvju slēgšanas pārliecinieties, ka dzinējs ir izslēgts.
- Ja transportlīdzekļa akumulators izlādējas vai rodas attālinātās viedās stāvvietā novietošanas palīgsistēmas darbības traucējumi, kad transportlīdzeklis novietots šaurā stāvvietā, attālinātās darbības funkcija nedarbojas. Vienmēr novietojiet transportlīdzekli vietā, kas ir pietiekami plata, lai jūs varētu iekāpt un izkāpt no transportlīdzekļa.
- Lūdzu, ņemiet vērā, ka atkarībā no stāvvietas jums var neizdoties izbraukt no stāvvietas, kurā esat iebraucis, izmantojot attālinātās vadības funkciju.
- Pēc novietošanas stāvvietā apkārtne var mainīties, jo apkārt esošie transportlīdzekļi pārvietojas. Ja tā notiek, attālinātās vadības funkcija var nedarboties.

## Attālinātās viedās stāvvietā novietošanas palīgsistēmas darbības statuss

Darbības stāvoklis	Viedās atslēgas LED	Avārijas lukturu slēdzis
Tiek kontrolēts	Zaļais LED indikators nepārtraukti mirgo	-
Pauze	Sarkanais LED indikators nepārtraukti mirgo	Mirgo
Izslēgts	Sarkanais LED indikators iedegas uz 4 sekundēm un pēc tam izdziest	3 reizes nomirgo un izdziest
Pabeigts	Zaļais LED indikators iedegas uz 4 sekundēm un pēc tam izdziest	1 reizi nomirgo un izdziest

### \* PIEZĪME

- Darbības statuss ar avārijas brīdinājuma lampiņu var nebūt piemērojams atkarībā no jūsu valstī spēkā esošajiem noteikumiem.
- Ja viedā atslēga neatrodas darbības rādiusā ap automobili (aptuveni 4 m (13 pēdas)), viedās atslēgas LED indikators nedeg un nemirgo. Izmantojiet viedo atslēgu darba rādiusā.

## Kā izslēgt attālinātās vadības funkciju darbības laikā

- Nospiediet stāvvietas/skata pogu (P) vai pārslēdziet pārnesumu, izņemot pozīciju „P” (stāvēšana), kamēr informācijas un izklaides sistēmas ekrānā tiek sniegti norādījumi vadītājam, izmantojot 2. metodi.
- Nospiediet stāvvietas drošības pogu (P) vai informācijas un izklaides sistēmas ekrānā atlasiet funkciju „Cancel” (atcelt).
- Transportlīdzekļa vadības ar attālinātās vadības funkciju laikā piespiediet

viedās atslēgas attālinātās iedarbināšanas pogu (Ω). Attālinātās vadības funkcija izslēgsies. Šajā brīdī izslēdzas dzinējs.

- Iekāpiet transportlīdzeklī ar viedo atslēgu. Attālinātās vadības funkcija izslēgsies. Šajā brīdī dzinējs turpina darboties.

### Funkcija tiek apturēta turpmāk norādītajās situācijās.

Kad attālinātās vadības funkcija tiek apturēta, transportlīdzeklis apstājas. Ja pazūd apstāklis, kas līcis funkciju apturēt, tā var atsākties.

- Transportlīdzekļa pārvietošanās virzienā atrodas gājējs, dzīvnieks vai priekšmets
- Ir atvērtas durvis vai atveramais borts
- Tiek turēta nospiesta poga uz priekšu (P) vai atpakaļgaita (R)
- Tiek vienlaikus nospiestas vairākas pogas uz viedās atslēgas
- Viedā atslēga netiek izmantota 4 m (13 pēdu) rādiusā ap transportlīdzekli
- Papildus izmantojamajai viedajai atslēgai tiek nospiesta arī citas viedās atslēgas poga (izņemot iedarbināšanas pogu)
- Kamēr transportlīdzeklis kustas atpakaļgaitā, tiek izmantota aklās zonas sadursmes novēršanas palīgsistēma vai aizmugures perpendikulārās satiksmes sadursmes novēršanas palīgsistēma.
- Kad nospiesta attālinātās vadības poga, transportlīdzeklis pārvietojas par 7 m (22 pēdām) (maksimālais pārvietošanās ātrums, vienreiz nospiežot pogu)

### Funkcija tiek atcelta turpmāk norādītajās situācijās.

Kad attālinātās vadības funkcija tiek atcelta, transportlīdzeklis automātiski apstājas, pārnesums tiek mainīts uz „P” (stāvēšana) un tiek iedarbināta EPB (elektroniskā stāvbremze).

- Tiek pagriezta stūre
- Transportlīdzekļa kustības laikā tiek mainīts pārnesums
- Transportlīdzekļa kustības laikā tiek izmantota EPB
- Atvērts transportlīdzekļa motora pārsegs.
- Ir nospiests bremžu pedālis vai akceleratora pedālis, kamēr visas durvis ir aizvērtas
- Viedā atslēga atrodas ārpus transportlīdzekļa, kad bremžu pedālis tiek nospiests un vadītāja puses durvis ir atvērtas
- Notiek straujš paātrinājums
- Notiek transportlīdzekļa izslīdēšana
- Rītenim uztriecas šķērslis, un tas nespēj kustēties
- Kopš attālinātās vadības funkcijas darbības sākuma ir pagājušas aptuveni 3 minūtes un 50 sekundes
- Ceļa slīpums pārsniedz darba diapazonu
- Funkcija ir apturēta ilgāk par 1 minūti
- Transportlīdzekļa kopējais pārvietošanās attālums pēc attālinātās vadības funkcijas darbības pārsniedz 14 m (45 pēdas)
- Stūre, pārnesumu pārslēgšana, bremzēšana un braukšanas vadības elementi nedarbojas normāli
- Pastāv viedās atslēgas problēma, vai viedās atslēgas uzlādes līmenis ir zems



- Slidena ceļa apstākļu dēļ darbojas ABS, TCS vai ESC sistēma
- Skan pretzagļu trauksmes sistēmas trauksme
- Uzlādes durvis atveras

## Viedā novietošana stāvvietā, attālinātā viedā novietošana stāvvietā

### Darbības secība

Novietošanas stāvvietā funkcija darbojas šādā secībā:

1. Sagatavošanās transportlīdzekļa novietošanai stāvvietā
2. Stāvvietas meklēšana
3. Izvēlieties novietošanas veidu un darbības režīmu
4. Viedā novietošana stāvvietā
5. Attālinātā viedā novietošana stāvvietā

### 1. Sagatavošanās transportlīdzekļa novietošanai stāvvietā



1. Kamēr dzinējs darbojas, nospiediet bremžu pedāli un pārslēdziet pārnesumu sviru pozīcijā „D” (turpgaita) vai „N” (neitrāls).
2. Lai ieslēgtu attālinātās viedās stāvvietā novietošanas palīgsistēmu, nospiediet un turiet stāvvietas/skata pogu (P).

#### \* PIEZĪME

- Lai izmantotu stāvvietā novietošanas funkciju, informācijas un izklaides sistēmas ekrānā jāatlasa „Agree” (pie-

kritu), un informācijas un izklaides sistēmai jādarbojas pareizi.

- Ja braucat ar ātrumu, kas lielāks par 5 km/h (3 jūdzes/h) un dzinējs ir ieslēgts, jūs varat izmantot novietošanas stāvvietā funkciju ar pārnesumu pozīcijā „N” (neitrāls).

## 2. Stāvvietas meklēšana



### A: Stāvvietas meklēšana...

#### 1 Lēni brauciet uz priekšu (lēnāk par 20 km/h).

Lēni brauciet uz priekšu, uzturot distanci aptuveni 100 cm (40 collas) no stāvvietā novietotajiem transportlīdzekļiem. Transportlīdzeklis meklēs stāvvietu novietota transportlīdzekļa sānos vai priekšā/aizmugurē.

Kad stāvvietas meklēšana pabeigta, informācijas un izklaides sistēmas ekrānā parādīsies ziņojums. **Apkārskata monitora ekrānā skatā no augšas tiks attēlots uzraksts „Izvēlieties novietošanas veidu”,** un parādīsies izvēlētā stāvvietā.

#### \* PIEZĪME

- Attālinātā viedā stāvvietā novietošanas palīgsistēma meklē stāvvietas blakus novietotajiem transportlīdzekļiem vai stāvvietas, kurām transportlīdzekļi novietoti priekšā vai aizmugurē.
- Meklējot stāvvietu, ja transportlīdzekļa ātrums pārsniedz 20 km/h (12 jūdzes/h), informācijas un izklaides sistēmas

ekrānā tiek attēlots ziņojums, aicinot samazināt ātrumu. Ja transportlīdzekļa ātrums pārsniedz 30 km/h (18 jūdzes/h), novietošanas stāvvietā funkcija izslēgsies.

- Stāvvietas meklēšana būs pabeigta, kad būs pietiekami daudz vietas, lai transportlīdzeklis varētu pārvietoties un iebraukt stāvvietā.
- Pat tad, ja kļūst dzirdams skaņas signāls, kas informē, ka stāvvietas meklēšana ir pabeigta, atkarībā no apkārtnes meklēšanas pabeigšanu var nekavējoties atcelt.

## \* PIEZĪME

- Ja attālums ir mazāks nekā 50 cm (20 collas) vai pārsniedz 150 cm (59 collas), attālinātā viedā stāvvietā novietošanas palīgsistēma var nespēt meklēt stāvvietu.



[A]: Stāvvietas meklēšana

- Ja nesaglabājat noteiktu attālumu no novietotā transportlīdzekļa, stāvvietas meklēšanas efektivitāte var samazināties.
- Pat ja tiek meklēta diagonāla stāvvietā, netiek nodrošināta normāla novietošanas palīdzība.
- Anormālas ultraskaņas sensora darbības vai apkārtnes apstākļu iedarbības dēļ stāvvietā novietošanas funkcija var nespēt meklēt stāvvietu pat gadījumā, ja stāvvietā ir pieejama, vai var

meklēt stāvvietu, kas nav piemērota transportlīdzekļa novietošanai.

## 3. Izvēlieties novietošanas veidu un darbības režīmu

### 1. Novietošanas veids - Perpendikulāri atpakaļgaitā (pa kreisi/pa labi), Paralēli atpakaļgaitā (pa kreisi/pa labi)



#### A: Izvēlieties novietošanas veidu

##### 1 Novietošanas veidu var izvēlēties tikai stāvo.

Kad apturat transportlīdzekli, nospiežot bremžu pedāli, pieskarieties informācijas un izklaides sistēmas ekrānam, lai izvēlētos vēlamo novietošanas veidu.

## \* PIEZĪME

- Ja neapstājoties turpināt kustību pēc tam, kad tiek attēlots novietošanas veida izvēles ekrāns, attālinātā viedā stāvvietā novietošanas palīgsistēma atgriežas iepriekšējā stadijā un meklē stāvvietu.
- Ja nejauši nospiežot Stāvvietas/skata (RPA) pogu, stāvvietā novietošanas funkcija tiek atcelta, pirms izvēlēts novietošanas veids, varat atgriezties pie stāvvietā novietošanas izvēles, vēlreiz nospiežot un turot pogu, kamēr transportlīdzeklis stāv uz vietas.

**▲ BRĪDINĀJUMS**

Pirms novietošanas veida izvēles vadītājam jāpārliciecinās, vai stāvvietā ir piemērota.

Ja attālinātās viedās stāvvietā novietošanas palīgsistēmas atrastā stāvvietā ir šaura vai transportlīdzekļa novietošanai nepiemērota, neizvēlieties novietošanas veidu un dodieties meklēt citu stāvvietu.

**2. Darbības režīms - Attālinātā novietošana, viedā novietošana****A: Darbības instrukcija****1 ATTĀLINĀTĀ novietošana stāvvietā**  
**2 VIEDĀ novietošana stāvvietā**

Pēc novietošanas veida izvēlēšanās informācijas un izklaides sistēmas ekrānā jums tiks sniegtas norādes, izmantojot attālināto viedo stāvvietā novietošanas funkciju un viedo stāvvietā novietošanas funkciju. Sekojiet norādēm, lai darbinātu attālināto viedo stāvvietā novietošanas palīgsistēmu.

**\* PIEZĪME**

- Darbības norādes par katru vēlamu jūsu izvēlēto funkciju tiks attēlotas uz ekrāna.
- Stāvvietā novietošanas norāžu darbības laikā nenoņemiet kāju no bremžu pedāļa. Kad transportlīdzeklis atrodas kustībā, attālinātā viedā stāvvietā novietošanas palīgsistēma izslēdzas.

**\* PIEZĪME****A: VIEDĀ novietošana stāvvietā**

- 1 Noņemiet rokas no stūres.**
- 2 Piespiediet un turiet pogu PARKING (STĀVVĪETA).**

Ja attālinātā viedā stāvvietā novietošanas palīgsistēma nevar aktivizēt attālināto viedo stāvvietā novietošanas funkciju, informācijas un izklaides sistēmas ekrānā tiks attēlotas tikai viedās stāvvietā novietošanas norādes.

**4. Viedā novietošana stāvvietā**

1. Kad transportlīdzeklis ir apturēts, nospiežot bremžu pedāli, nospiediet stāvvietas/skata (P) pogu.
2. Turot stāvvietas/skata pogu (P), atlaidiet bremžu pedāli.
  - Attālinātās viedās stāvvietā novietošanas palīgsistēma automātiski

vada stūri, transportlīdzekļa ātrumu un pārneseņu pārslēgšanu.

- Ja neturēsiet nospiešu stāvvietas/skata pogu, transportlīdzeklis apstāsies, un funkcijas vadība tiks apturēta. Funkcija atsāk darbību tad, kad vēlreiz nospiežat un turat pogu.
3. Turiet nospiešu stāvvietas/skata pogu (P), līdz transportlīdzeklis sasniedz mērķa novietošanas pozīciju.
- Informācijas un izklaides sistēmas ekrānā tiek attēlots ziņojums, ka novietošana stāvvietā ir pabeigta. Transportlīdzeklis automātiski pārslēdz pārneseņu pozīcijā „P” (stāvēšana) un ieslēdz elektronisko stāvbremzi.
4. Ja nepieciešams mainīt transportlīdzekļa pozīciju vai atrašanās vietu, pabeidziet stāvvietā novietošanu manuāli.

## \* PIEZĪME

- Viedā stāvvietā novietošanas funkcija nedarbojas, ja ir atvērtas durvis vai nav piesprādzēta drošības josta.
- Uz apkārtskata monitora ekrānā tiek attēlots stāvvietas indikators līdz brīdim, kad transportlīdzeklis pirmo reizi iebrauc stāvvietā, izmantojot viedo stāvvietā novietošanas funkciju.
- Viedās stāvvietā novietošanas funkcijas darbības laikā transportlīdzekļa ātrumu var regulēt, nospiežot bremžu pedāli. Tomēr pēc akceleratora pedāļa nospiešanas transportlīdzekļa ātrums netiek palielināts.
- Atkarībā no stāvvietas vides, ja transportlīdzeklis aptur, izmantojot tā apturēšanas ierīces, novietošanu stāvvietā var pabeigt.

## 5. Attālinātā viedā novietošana stāvvietā



### A: ATTĀLINĀTĀ novietošana stāvvietā

- 1. Atsprādzējiet vadītāja sēdekļa drošības jostu.**
- 2. Izkāpiet no transportlīdzekļa (ar atslēgām rokās) un aizveriet durvis.**
- 3. Piespiediet un turiet auto atslēgas pogu PARKING (STĀVVIETA).**
  - Pārslēdziet pārneseņu „P” (stāvēšana) pozīcijā.
  - Izkāpiet no transportlīdzekļa ar viedo atslēgu un aizveriet visas durvis.
  - Nospiediet un turiet kādu no viedās atslēgas uz priekšu (P) vai atpakaļgaita (R) pogām.
    - Attālinātās viedās stāvvietā novietošanas palīgsistēma automātiski vada stūri, transportlīdzekļa ātrumu un pārneseņu pārslēgšanu.
    - Ja neturat nospiešu pogu „Uz priekšu” (P) vai „Atpakaļ” (R), transportlīdzeklis apstāsies, un funkcijas vadība tiek apturēta. Funkcija atsāk darbību tad, kad atkal nospiežat un turat pogu.
- Viedajā atslēgā turiet nospiešu pogu „Uz priekšu” (P) vai „Atpakaļ” (R), līdz novietošana stāvvietā ir pabeigta.
  - Kad transportlīdzeklis tiek novietots paredzētajā pozīcijā, informācijas un izklaides sistēmas ekrānā tiek attēlots ziņojums, ka novietošana stāvvietā ir pabeigta. Transportlīdzeklis automātiski pārslēdz pārne-

sumu pozīcijā „P” (stāvēšana), ieslēdz EPB (elektronisko stāvbremzi), un dzinējs izslēdzas.

- Ja nepieciešams mainīt transportlīdzekļa pozīciju vai atrašanās vietu, pabeidziet stāvvietā novietošanu manuāli.

### \* PIEZĪME

- Darbinot attālinātās viedās stāvvietā novietošanas funkciju, pārliecinieties, ka visas viedās atslēgas atrodas ārpus transportlīdzekļa.
- Attālinātā viedā stāvvietā novietošanas funkcija darbojas tikai tad, ja viedā atslēga atrodas ne vairāk kā 4 m (13 pēdu) attālumā no transportlīdzekļa. Ja transportlīdzeklis neuzsāk kustību pat tad, ja tiek nospiesta viedās atslēgas poga „Uz priekšu” vai „Atpakaļ”, pārbaudiet attālumu līdz transportlīdzeklim un nospiediet pogu vēlreiz.
- Viedās atslēgas atpazīšanas diapazons var atšķirties atkarībā no apkārtnes, ko ietekmē radioviļņi, piemēram, pārraides tornis, apraides stacija utt.
- Uz apkārstskaņa monitora ekrāna tiek attēlots stāvvietas indikators līdz brīdim, kad transportlīdzeklis pirmo reizi iebrauc stāvvietā, izmantojot attālināto viedo stāvvietā novietošanas funkciju.
- Atkarībā no stāvvietas vides, ja transportlīdzekli aptur, izmantojot tā apturēšanas ierīces, novietošanu stāvvietā var pabeigt.

### ▲ BRĪDINĀJUMS

- Izmantojot attālināto viedās novietošanas stāvvietā funkciju, pārliecinieties, ka visi pasažieri izkāpuši no transportlīdzekļa.

- Pēc attālinātās viedās novietošanas stāvvietā funkcijas izslēgšanas un pirms transportlīdzekļa atstāšanas aizveriet logus un jumta lūkas un pirms durvju aizslēgšanas pārliecinieties, ka dzinējs ir izslēgts.

## Viedā stāvvietā novietošanas funkcija

Darbības stāvoklis	Pagrīziena signāls
Tiek kontrolēts	Stāvvietā novietošanas pagrieziņa signāls mirgo līdz pirmā atpakaļgaitas manevra pabeigšanai.

Darbības stāvoklis	Viedās atslēgas LED	Avārijas lukturu slēdzis	Pagrīziena signāls
Tiek kontrolēts	Zaļais LED indikators nepārtraukti mirgo	-	Stāvvietā novietošanas pagrieziņa signāls mirgo līdz pirmā atpakaļgaitas manevra pabeigšanai.
Pauze	Sarkanais LED indikators nepārtraukti mirgo	Mirgo	-
Izslēgts	Sarkanais LED indikators iedegas uz 4 sekundēm un pēc tam izdziest	3 reizes nomirgo un izdziest	-
Pabeigts	Zaļais LED indikators iedegas uz 4 sekundēm un pēc tam izdziest	1 reizi nomirgo un izdziest	-

### \* PIEZĪME

- Darbības statuss ar avārijas brīdinājuma lampiņu var nebūt piemērojams atkarībā no jūsu valstī spēkā esošajiem noteikumiem.
- Ja viedā atslēga neatrodas darba rādīusā ap transportlīdzekli (aptuveni 4 m (13 pēdas)), viedās atslēgas LED indi-

kators nedeg un nemirgo. Izmantojiet viedo atslēgu darba rādīsā.

## Kā darbības laikā izslēgt novietošanas stāvvietā funkciju

- Nospiediet stāvvietas drošības pogu (P<sub>u</sub>) vai informācijas un izklaides sistēmas ekrānā atlasiet funkciju „Cancel” (atceļt), lai izslēgtu.
- Funkciju „Stāvvietas meklēšana” un „Izvēlēties novietošanas veidu” darbības laikā nospiediet stāvvietas drošības pogu (P<sub>u</sub>).
- Funkciju „Stāvvietas meklēšana”, „Izvēlēties novietošanas veidu” un „Izvēlēties darbības režīmu” darbības laikā ieslēdziet pārnēsumu pozīcijā „R” (atpakaļgaita).
- Kad darbojas viedās novietošanas funkcija, nospiediet bremžu pedāli, lai apturētu transportlīdzekli. Šādā gadījumā EPB (elektroniskā stāvbremze) netiks aktivizēta.
- Kad darbojas viedās novietošanas funkcija, uz viedās atslēgas nospiediet attālinātās iedarbināšanas pogu (RSPA).

### \* PIEZĪME

Iekāpiet transportlīdzekli ar viedo atslēgu. Attālinātās viedās novietošanas funkcija izslēdzas. Šajā brīdī dzinējs turpina darboties.

## Stāvvietā novietošanas funkcijas darbības statuss

### Funkcija tiek apturēta turpmāk norādītajās situācijās.

Kad stāvvietā novietošanas funkcija apturēta, transportlīdzeklis automātiski apstājas. Ja pazūd apstāklis, kas licis funkciju apturēt, tā var atsākties.

- Viedā novietošana stāvvietā
  - Transportlīdzekļa pārvietošanās virzienā atrodas gājējs, dzīvnieks vai priekšmets
  - Ir atvērtas durvis vai atveramais borts
  - Nav piesprādzēta vadītāja drošības josta.
  - Kamēr tiek vadīta transportlīdzekļa kustība atpakaļgaitā, tiek izmantota aklās zonas sadursmes novēršanas palīgsistēma vai aizmugures perpendikulārās satiksmes sadursmes palīgsistēma.
  - Stāvvietas/skata (RSPA) poga netiek nepārtraukti nospiesta
  - Transportlīdzeklis ir apturēts, nospiežot bremžu pedāli
- Attālinātā viedā novietošana stāvvietā
  - Transportlīdzekļa pārvietošanās virzienā atrodas gājējs, dzīvnieks vai priekšmets
  - Ir atvērtas durvis vai atveramais borts
  - Tiek turēta nospiesta poga uz priekšu (RSPA) vai atpakaļgaita (RSPA)
  - Tiek vienlaikus nospiestas vairākas pogas uz viedās atslēgas
  - Viedā atslēga netiek izmantota 4 m (13 pēdu) rādīsā ap transportlīdzekli
  - Papildus izmantojamajai viedajai atslēgai tiek nospiesta arī citas viedās atslēgas poga
  - Kamēr tiek vadīta transportlīdzekļa kustība atpakaļgaitā, tiek izmantota aklās zonas sadursmes novēršanas palīgsistēma vai aizmugures perpendikulārās satiksmes sadursmes palīgsistēma.

## Funkcija tiek atcelta turpmāk norādītajās situācijās.

- Viedā novietošana stāvvietā
 

Kad viedā stāvvietā novietošanas funkcija tiek atcelta, transportlīdzeklis automātiski apstājas, pārnesums tiek mainīts uz „P” (stāvēšana), un tiek ieslēgta EPB (elektroniskā stāvbremze).

  - Tiek pagriezta stūre
  - Transportlīdzekļa kustības laikā tiek mainīts pārnesums
  - Transportlīdzekļa kustības laikā tiek izmantota EPB
  - Ir atvērts pārsegs
  - Vadītājs atver durvis, drošības josta ir atsprādžēta
  - Notiek straujš paātrinājums
  - Notiek transportlīdzekļa izslīdēšana
  - Ritenim uztriecas šķērslis, un tas nespēj kustēties
  - Vienlaikus transportlīdzekļa priekšpusē un aizmugurē atrodas gājēji, dzīvnieki vai priekšmeti
  - Kopš viedās stāvvietā novietošanas funkcijas darbības sākuma ir pagājušas aptuveni 3 minūtes un 50 sekundes
  - Ceļa slīpums pārsniedz darba diapazonu
  - Funkcija ir apturēta ilgāk par 1 minūti
  - Stūre, pārnesumu pārslēgšana, bremzēšana un braukšanas vadības elementi nedarbojas normāli
  - Slidena ceļa apstākļu dēļ darbojas ABS, TCS vai ESC sistēma
  - Uzlādes durvis atveras
- Attālinātā viedā novietošana stāvvietā
 

Kad attālinātā viedā stāvvietā novietošanas funkcija tiek atcelta, transportlīdzeklis automātiski apstājas, pārnesums tiek mainīts uz „P” (stāvēšana), un tiek ieslēgta EPB (elektroniskā stāvbremze).

  - Tiek pagriezta stūre
  - Tiek pārslēgts pārnesums
  - Transportlīdzekļa kustības laikā tiek izmantota EPB
  - Ir atvērts pārsegs
  - Ir nospiests bremžu pedālis vai akseleratora pedālis, kamēr visas durvis ir aizvērtas
  - Viedā atslēga atrodas ārpus transportlīdzekļa, kad bremžu pedālis tiek nospiests un vadītāja puses durvis ir atvērtas.
  - Notiek straujš paātrinājums
  - Notiek transportlīdzekļa izslīdēšana
  - Ritenim uztriecas šķērslis, un tas nespēj kustēties
  - Vienlaikus transportlīdzekļa priekšpusē un aizmugurē atrodas gājēji, dzīvnieki vai priekšmeti
  - Kopš attālinātās viedās stāvvietā novietošanas funkcijas darbības sākuma ir pagājušas aptuveni 3 minūtes un 50 sekundes
  - Ceļa slīpums pārsniedz darba diapazonu
  - Funkcija ir apturēta ilgāk par 1 minūti
  - Stūre, pārnesumu pārslēgšana, bremzēšana un braukšanas vadības elementi nedarbojas normāli
  - Pastāv viedās atslēgas problēma, vai viedās atslēgas uzlādes līmenis ir zems
  - Slidena ceļa apstākļu dēļ darbojas ABS, TCS vai ESC sistēma
  - Skan pretzagļu trauksmes sistēmas trauksme

- Uzlādes durvis atveras

## Viedā izbraukšana

### Darbības secība

Viedās izbraukšanas funkcija darbojas šādā secībā:

1. Sagatavošanās izbraukšanai
2. Vietas pārbaudīšana
3. Izvēlēties izbraukšanas virzienu
4. Viedā izbraukšana

### 1. Sagatavošanās izbraukšanai



1. Kamēr dzinējs darbojas, nospiediet bremžu pedāli un pārslēdziet pārnesumu pozīcijā „P” (stāvēšana) vai „N” (neitrāls).
2. Lai ieslēgtu attālinātās viedās stāvvietā novietošanas palīgsistēmu, nospiediet un turiet stāvvietas/skata pogu (P).

#### \* PIEZĪME

- Lai izmantotu viedās izbraukšanas funkciju, informācijas un izklaides sistēmas ekrānā jāatlasa „Agree” (piekritu), un informācijas un izklaides sistēmai ir jādarbojas pareizi.
- Viedās izbraukšanas funkciju var izmantot, ja ātrums ir mazāks par 5 km/h (3 jūdzes/h), dzinējs ir ieslēgts, un pārnesums ieslēgts pozīcijā „N” (neitrāls).
- Ja funkcija tiek ieslēgta vēlreiz pēc paralēlās novietošanas stāvvietā pabeigšanas, izmantojot attālināto

viedo stāvvietā novietošanas palīgsistēmu, var izmantot viedās izbraukšanas funkciju.

## 2. Vietas pārbaudīšana



### A: Vietas pārbaudīšana...

#### 1 Apturiet transportlīdzekli.

1. Ja transportlīdzeklis tiek apturēts, nospiežot bremžu pedāli, transportlīdzekļa sensori noteiks attālumus līdz tuvumā esošajiem priekšmetiem un pārbaudīs izbraukšanas vietu.
2. Kad stāvvietas pārbaudīšana pabeigta, informācijas un izklaides sistēmas ekrānā parādās ziņojums, un skaņas signāls informē, ka meklēšana ir pabeigta.

#### ▲ BRĪDINĀJUMS

- Ja stāvvietas pārbaudes laikā izbraukšanas virzienā rodas sadursmes risks ar gājēju, dzīvnieku vai priekšmetu, jūsu drošībai viedās izbraukšanas funkciju var izslēgt.
- Pat ja stāvvietas pārbaude ir pabeigta, sensori nespēj uztvert priekšmetus aklajā zonā. Vadītājam tiešā veidā jāpārbauda aklā zona un jāturpina funkcijas lietošana.

#### \* PIEZĪME

Anormālas ultraskaņas sensora darbības vai apkārtnes apstākļu iedarbības dēļ stāvvietā novietošanas funkcija var nespēt meklēt stāvvietu pat gadījumā, ja



stāvvietā ir pieejama, vai var meklēt stāvvietu, kas nav piemērota transportlīdzekļa novietošanai.

### 3. Izvēlēties izbraukšanas virzienu



#### A: Izvēlēties izbraukšanas virzienu

##### 1 Virzienu var izvēlēties tikai stāvot.

1. Kad apturat transportlīdzekli, nospiežot bremžu pedāli, informācijas un izklaides sistēmas ekrānā tiek attēloti iespējamie paralēlās izbraukšanas virzieni.
2. Pieskarieties informācijas un izklaides sistēmas ekrānam, lai izvēlētos vēlamo izbraukšanas virzienu.

#### ⚠ BRĪDINĀJUMS

Pirms izbraukšanas virziena izvēles vadītājam jāpārlicinās, vai izbraukšanai pietiek vietas. Ja attālinātās viedās stāvvietā novietošanas palīgsistēmas atrastā izbraukšanas vieta ir šaura vai nepiemērota (apkārtējie transportlīdzekļi novietoti vertikāli utt.), neizmantojiet viedās izbraukšanas funkciju.

### 4. Viedā izbraukšana



#### A: VIEDĀ izbraukšana

1. **1. Noņemiet rokas no stūres.**
2. **2. Piespiediet un turiet pogu PARKING (STĀVVIETA).**

1. Kad transportlīdzeklis ir apturēts, nospiežot bremžu pedāli, nospiediet stāvvietas/skata (P) pogu.
  - Attālinātā viedā stāvvietā novietošanas palīgsistēma automātiski vada stūri, transportlīdzekļa ātrumu un pārnēsumu pārslēgšanu.
  - Ja viedās izbraukšanas funkcijas darbības laikā neturat nospiestu stāvvietas/skata pogu, transportlīdzeklis apstājas, un funkcijas vadība tiek apturēta. Funkcija atsāk darbību tad, kad vēlreiz nospiežat un turat pogu.
2. Turiet nospiestu stāvvietas/skata pogu (P), līdz transportlīdzeklis sasniedz mērķa izbraukšanas vietu. Kad transportlīdzeklis sasniedz paredzēto izbraukšanas vietu, informācijas un izklaides sistēmas ekrānā tiek attēlots ziņojums, ka izbraukšana ir pabeigta.
  - Kad transportlīdzeklis sasniedz paredzēto izbraukšanas vietu, informācijas un izklaides sistēmas ekrānā tiek attēlots ziņojums, ka izbraukšana ir pabeigta.

#### \* PIEZĪME

- Viedās izbraukšanas funkcija nedarbojas, ja ir atvērtas durvis vai nav piesprādzēta drošības josta.
- Viedās izbraukšanas funkcijas darbības laikā transportlīdzekļa ātrumu var mainīt, nospiežot bremžu pedāli. Tomēr pēc akceleratora pedāļa nospiešanas transportlīdzekļa ātrums netiek palielināts.

- Ja izbraukšana ir pabeigta, nospiežot bremžu pedāli, viedās izbraukšanas funkcija tiek pabeigta, kad pārnese ir ieslēgta pozīcijā „D” (turpgaita).
- Ja izbraukšana ir pabeigta, nospiežot akceleratora pedāli, lai akceleratora pedālis darbotos, jums no tā vienu reizi jānoņem kāja.
- Ja 4 sekunžu laikā pēc izbraukšanas ar transportlīdzekli netiek veiktas nekādas darbības, piemēram, bremžu vai akceleratora pedāļa nospiešana, pārnese tiks automātiski ieslēgta pozīcijā „P” (stāvēšana), un tiks ieslēgta EPB (elektroniskā stāvbremze).
- Pēc izbraukšanas funkcijas pabeigšanas pirms braukšanas vienmēr pārbaudiet apkārtni.

## Viedās izbraukšanas darbības statuss

Darbības stāvoklis	Pagrieziena signāls
Tiek kontrolēts	Izbraukšanas virziena pagrieziena signāls mīlgo līdz brīdim, kad izbraukšana ir pabeigta vai viedā izbraukšana tiek atcelta.

## Kā darbības laikā izslēgt viedo funkciju

- Nospiediet stāvvietas/skata (P) pogu šādos gadījumos:
  - Vietas pārbaudīšana
  - Izvēlēties izbraukšanas virzienu
- Pārslēdziet pārnese pozīcijā „R” (atpakaļgaita) šādā gadījumā:
  - Vietas pārbaudīšana
  - Izvēlēties izbraukšanas virzienu
- Nospiediet stāvvietas drošības pogu (P) vai informācijas un izklaides sistēmas ekrānā atlasiet „Cancel” (atcelt), lai izslēgtu izbraukšanas funkciju.

- Ja viedās izbraukšanas funkcijas darbības laikā transportlīdzeklis tiek apturēts, nospiežot bremžu pedāli un ir pārslēgts pārnese, izbraukšanas funkcija izslēdzas. Šādā gadījumā EPB (elektroniskā stāvbremze) netiks aktivizēta.

## Funkcija tiek apturēta turpmāk norādītajās situācijās.

Kad izbraukšanas funkcija tiek apturēta, transportlīdzeklis apstājas. Ja pazūd apstākļi, kas licis funkciju apturēt, tā var atsākties.

- Transportlīdzekļa pārvietošanās virzienā atrodas gājējs, dzīvnieks vai priekšmets
- Ir atvērtas durvis vai atveramais borts
- Nav piesprādzēta vadītāja drošības josta.
- Kamēr tiek vadīta transportlīdzekļa kustība atpakaļgaitā, tiek izmantota aklās zonas sadursmes novēršanas palīgsistēma vai aizmugures perpendikulārās satiksmes sadursmes palīgsistēma.
- Stāvvietas/skata (P) poga netiek nepartraukti nospiesta
- Transportlīdzeklis ir apturēts, nospiežot bremžu pedāli

## Funkcija tiek atcelta turpmāk norādītajās situācijās.

Kad viedās izbraukšanas funkcija tiek atcelta, transportlīdzeklis automātiski apstājas, pārnese tiek mainīts uz „P” (stāvēšana), un tiek ieslēgta EPB (elektroniskā stāvbremze).

- Viedā izbraukšana
  - Tiek pagriezta stūre

- Transportlīdzekļa kustības laikā tiek mainīts pārnesums
- Transportlīdzekļa kustības laikā tiek izmantota EPB
- Ir atvērts pārsegs
- Vadītājs atver durvis, drošības josta ir atsprādzēta
- Notiek straujš paātrinājums
- Notiek transportlīdzekļa izslīdēšana
- Ritenim uztriecas šķērslis, un tas nespēj kustēties
- Vienlaikus transportlīdzekļa priekšpusē un aizmugurē atrodas gājēji, dzīvnieki vai priekšmeti
- Kopš viedās izbraukšanas funkcijas darbības sākuma ir pagājušas aptuveni 3 minūtes un 50 sekundes
- Ceļa slīpums pārsniedz darba diapazonu
- Funkcija ir apturēta ilgāk par 1 minūti
- Stūre, pārnesumu pārslēgšana, bremzēšana un braukšanas vadības elementi nedarbojas normāli
- Slidena ceļa apstākļu dēļ darbojas ABS, TCS vai ESC sistēma
- Uzlādes durvis atveras

## Attālinātās viedās stāvvietā novietošanas palīgsistēmas darbības kļūmes un ierobežojumi

### Attālinātās viedās stāvvietā novietošanas palīgsistēmas darbības kļūmes

### Attālinātās viedās stāvvietā novietošanas palīgsistēmas pārbaude



#### A: Pārbaudiet stāvvietā novietošanas palīgsistēmu

##### 1 Apmeklējiet tuvāko servisa centru.

Ja attālinātā viedā stāvvietā novietošanas palīgsistēma nedarbojas pareizi, informācijas un izklaides sistēmas ekrānā parādās brīdinājuma ziņojums **Pārbaudiet stāvvietā novietošanas palīgsistēmu.** Ja tiek parādīts šis paziņojums, pārtrauciet izmantot šo funkciju, un mēs iesakām veikt funkcijas pārbaudi pie pilnvarota Kia izplatītāja / servisa partnera.

### Attālinātā viedā stāvvietā novietošanas palīgsistēma atcelta



A: **Stāvvietā novietošanas palīgsistēma atcelta.**

### 1 Lūdzu, skatiet lietotāja instrukciju.

Kad darbojas attālinātā viedā stāvvietā novietošanas palīgsistēma, šo funkciju var atcelt, un neatkarīgi no stāvvietā novietošanas uzdevuma var parādīties brīdinājuma ziņojums „**Parking Assist Canceled**” (**Stāvvietā novietošanas palīgsistēma ir atcelta**). Atkarībā no situācijas var parādīties arī citi ziņojumi. Ievērojiet informācijas un izklaides sistēmas ekrānā sniegtos norādījumus, kad novietojat savu automobili stāvvietā, izmantojot attālinātās viedās stāvvietā novietošanas palīgsistēmu. Izmantojot šo funkciju, vienmēr skatieties apkārt un esiet uzmanīgs.

## Attālinātās viedās stāvvietā novietošanas palīgsistēmas gata-vība

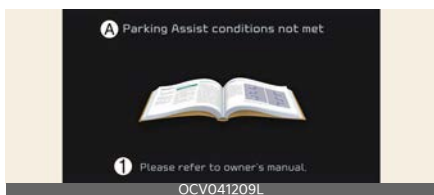

A: **Stāvvietā novietošanas palīgsistēmas nosacījumi ir izpildīti**

### 1 Lūdzu, skatiet lietotāja instrukciju.

Ja parādās ziņojums „**Parking Assist Conditions Not Met**” (**Nav izpildīti stāvvietā novietošanas palīgsistēmas nosacījumi**), kad tiek nospiesta un turēta stāvvietas/skata (P) poga, attālinātā viedā stāvvietā novietošanas palīgsistēma ir gaidstāves pozīcijā. Pēc kāda laika vēlreiz nospiediet un turiet nospiešu stāvvietas/skata pogu (P), lai pārbaudītu, vai funkcija darbojas.

Ziņojums parādās pat tad, ja viedās atslēgas uzlādes līmenis ir zems. Pārbaudiet viedās atslēgas uzlādes līmeni

## Attālinātās viedās stāvvietā novietošanas palīgsistēmas ierobežojumi

Tālāk aprakstītajos apstākļos funkcijas spēja novietot automobili stāvvietā vai no tās izbraukt var būt ierobežota, var pastāvēt sadursmes risks vai attālinātā viedā stāvvietā novietošanas palīgsistēma var izslēgties. Ja nepieciešams, novietojiet automobili stāvvietā vai izbrauciet no tās manuāli.

- Pie stūres ir piestiprināts kāds priekšmets
- Transportlīdzeklim ir uzstādīta sniega ķēde, rezerves riepa vai atšķirīga izmēra ritenis
- Spiediens ir zemāks vai augstāks nekā standarta riepu spiediens
- Transportlīdzeklī ievietota krava, kas ir garāka par platāka par transportlīdzekli, vai transportlīdzeklim ir piestiprināta piekabe
- Radusies problēma ar riteņu ģeometriju
- Transportlīdzeklis ir būtiski noliecies uz vienu pusi
- Jūsu transportlīdzeklis ir aprīkots ar piekabes sakabi
- Numura zīme uzstādīta citur, nevis sākotnējā vietā
- Kad tiek aktivizēta attālinātā viedā stāvvietā novietošanas palīgsistēma, virs vai zem virsskaņas sensora atrodas cilvēks, dzīvnieks vai priekšmets
- Stāvvietā ir izliekta vai diagonāla
- Stāvvietas tuvumā ir šķērslis, piemēram, cilvēks, dzīvnieks vai priekšmets (atkritumu tvertne, velosipēds, motocikls, iepirkumu ratiņi, šaurs stabs utt.)

- Blakus stāvvietai ir apaļš vai šaurs stabs vai stabs, kam apkārt atrodas priekšmeti, piemēram, ugunsdzēsāmais aparāts utt.
- Ceļa virsma ir nelīdzena (bruģis, ātruma ierobežotājs utt.)
- Ceļš ir slidens
- Stāvvietā atrodas līdzās transportlīdzeklim, kuram ir liels attālums no zemes, piemēram, kravas transportlīdzeklim utt.
- Stāvvietā atrodas slīpumā
- Ir stiprs vēš
- Attālinātās viedās stāvvietā novietošanas palīgsistēmas izmantošana uz nelīdzeniem ceļiem, grants ceļiem, krūmos utt.
- Virsskaņas sensora darbību ietekmē ļoti karsti vai ļoti auksti laikapstākļi
- Virsskaņas sensoru sedz sniegš vai ūdens
- Tuvumā atrodas priekšmets, kas ģenerē virsskaņas viļņus
- Bezvadu ierīce ar pārraides funkciju darbojas virsskaņas sensoru tuvumā
- Jūsu transportlīdzekli ietekmē cita transportlīdzekļa stāvvietas attāluma brīdinājums
- Sensors ir uzstādīts vai novietots nepareizi attiecībā pret buferi
- Kad ultraskaņas sensors nespēj noteikt šādus priekšmetus: asus vai tievus priekšmetus, piemēram, virves, ķēdes vai mazus mietus
- Priekšmeti, kas ir īsāki par 100 cm (40 collām) un šaurāki par 14 cm (6 collām) diametrā.
- Priekšmetus, kas spēj absorbēt sensora frekvenci, piemēram, drēbes, sūkļa materiālu vai sniegu

Attālinātā viedā stāvvietā novietošanas palīgsistēma var nedarboties pareizi turpmāk uzskaitītajos apstākļos.

- Parkošanās slīpumā



Atrodoties slīpumā, novietojiet transportlīdzekli manuāli (neizmantojot palīgsistēmas).

- Parkošanās sniegā



Sniegš var traucēt sensoru darbībai vai attālinātās viedās stāvvietā novietošanas palīgsistēma var izslēgties, ja ceļš novietošanas laikā ir slidens.

- Parkošanās uz nelīdzena ceļa



Attālinātā viedā stāvvietā novietošanas palīgsistēma var tikt atcelta, ja automobilis saslid vai nevar pārvietoties ceļa apstākļu dēļ, piemēram, ja uz tā ir akmeņi vai šķembas.

- Parkošanās aiz kravas automobiļa



OCV051097L

Neizmantojiet attālināto viedās stāvvietā novietošanas palīgsistēmu, ja līdzās atrodas automobiļi, kuru attālums līdz zemei ir lielāks, piemēram, autobuss, kravas automašīna utt. Tādējādi var izraisīt negadījumu.

- Novietošana stāvēšanai pie staba



OCV051098K

Attālinātās viedās stāvvietā novietošanas palīgsistēmas darbība var pasliktināties vai var notikt sadursme ar šķērslī, ja stāvvietas tuvumā atrodas kāds šaurs priekšmets, apaļš vai kvadrātveida stabs, vai stabs, kuram apkārt ir tādi priekšmeti kā ugunsdzēsības aparāts utt. Vadītājam transportlīdzeklis jānovieto manuāli.

- Novietošana stāvvietā, kurā tikai no vienas puses ir cits transportlīdzeklis



OCV051099L

Ja attālinātā viedā stāvvietā novietošanas palīgsistēma tiek izmantota, novietojojot automobili stāvvietā, kurā tikai no vienas puses ir cits transportlīdzeklis, jūsu automobilis var šķērsot

stāvvietas līniju, lai izvairītos no novietotā transportlīdzekļa.

- Parkošanās diagonāli



OCV051100L

Attālinātā viedā stāvvietā novietošanas palīgsistēma neveic diagonālu novietošanu. Pat gadījumā, ja jūsu automobilis ir iebraucis stāvvietā, neizmantojiet šo funkciju, jo tā nespēj darboties normāli.

- Izbraucot no stāvvietas tuvu sienai vai novietojojot transportlīdzekli šaurā vietā



OCV051101L

- Attālinātā viedā stāvvietā novietošanas palīgsistēma var nedarboties pareizi, izbraucot no šauras stāvvietas, kas atrodas tuvu sienai. Izbraucot vienmēr pārlicinieties, ka tuvumā nav gājēju, dzīvnieku un priekšmetu.
- Jūsu drošības labad attālinātā viedā stāvvietā novietošanas palīgsistēma nemeklē stāvvietas, kas ir šaurākas nekā minimālā novietošanai nepieciešamā vieta.

## **BRĪDINĀJUMS**

- Vadītājs atbildīgs par drošu transportlīdzekļa novietošanu stāvvietā un izbraukšanu no tās, izmantojot attālināto viedo stāvvietā novietošanas palīgsistēmu.

- Izmantojot attālināto viedo stāvvietā novietošanas palīgsistēmu, drošības apsvērumu dēļ nestāviet transportlīdzekļa kustības trajektorijā.
- Izmantojot attālināto viedo stāvvietā novietošanas palīgsistēmu, vienmēr pārbaudiet apkārtni. Ja gājēji, dzīvnieki vai priekšmeti atrodas sensora tuvumā vai sensora aklajā zonā, var notikt sadursme ar tiem.
- Ja gājējs, dzīvnieks vai priekšmets pēkšņi parādās attālinātās viedās stāvvietā novietošanas palīgsistēmas darbības laikā, var notikt sadursme.
- Neizmantojiet attālināto viedo stāvvietā novietošanas palīgsistēmu, esot alkohola reibumā.
- Neļaujiet atslēgu lietot bērniem vai citām personām.
- Ja attālināto viedo stāvvietā novietošanas palīgsistēmu ilgstoši nepārtraukti lieto, tas var negatīvi ietekmēt attālinātās viedās stāvvietā novietošanas palīgsistēmas darbību.
- Attālinātā viedā stāvvietā novietošanas palīgsistēma var nedarboties normāli, ja transportlīdzeklī jāveic riteņu ģeometrijas pielāgošana, piemēram, ja transportlīdzeklis ir noliecies uz vienu sānu. Mēs iesakām veikt transportlīdzekļa pārbaudi pie pilnvarota Kia izplatītāja/servisa partnera.
- Ja attālinātā viedā stāvvietā novietošanas palīgsistēma veic bremzēšanu vai vadītājs nospiež akseleratora pedāli, var atskanēt troksnis.
- Attālinātā viedā stāvvietā novietošanas palīgsistēma var pēkšņi aktivizēt bremzes, lai novērstu sadursmi.
- Izmantojiet attālināto viedo stāvvietā novietošanas palīgsistēmu tikai stāv-

vietā, kas ir pietiekoši liela drošai transportlīdzekļa kustībai.

#### \* PIEZĪME

- Ja attālinātās viedās stāvvietā novietošanas palīgsistēmas darbības laikā atskan priekšgaitas/atpakaļgaitas stāvvietas attāluma 3. fāzes brīdinājums (nepārtraukts skaņas signāls), tas nozīmē, ka jūsu transportlīdzekļa tuvumā ir atpazīts šķērslis. Šādā situācijā attālinātā viedā stāvvietā novietošanas palīgsistēma īslaicīgi pārtrauc darbību. Pārliecinieties, ka ap transportlīdzekli nav gājēju, dzīvnieku vai priekšmetu.
- Atkarībā no bremžu darbības transportlīdzekļa pārvietošanās laikā var iedegties apstāšanās gaismas.
- Ja transportlīdzeklis, kas ilgstoši stāvējis ārā zemā temperatūrā, tiek iedarbināts attālināti, attālinātās viedās stāvvietā novietošanas funkcija var darboties novēloti vai tikt atcelta atkarībā no transportlīdzekļa stāvokļa.



## Atbilstības deklarācija (ja ir aprīkojumā)

### Radiofrekvences komponenti (priekšējais radars) atbilst:

#### Eiropai un valstīm, kam tiek piemērota CE sertifikācija



Model : MRR-30

Hereby MRR-30 has been so constructed that it can be operated in at least one Member State without infringing applicable requirements of use of radio spectrum. (RED article 10.2)

Hereby, Mando Corp declares that the radio equipment type MRR-30 is in compliance with Directive 2014/53/EU.

The full text of the EU declaration of conformity is available at the following internet address:

<https://www.mando.com/nd/nd04.jsp>

OGL3051238L

#### Taiwānai



CCAF19LP2840T0

(1) 經型式認證合格之低功率射頻電機，非經許可，公司、商號或使用者均不得擅自變更頻率、加大功率或變更原設計之特性及功能。  
 (2) 低功率射頻電機之使用不得影響飛航安全及干擾合法通信；經發現有干擾現象時，應立即停用，並改善至無干擾時方得繼續使用。前項合法通信，指依電信法規定作業之無線電通信。低功率射頻電機須忍受合法通信或工業、科學及醫療用電波輻射性電機設備之干擾。

(1) Without permission granted by NCC, any company, enterprise, or user is not allowed to change frequency, enhance transmitting power or alter original characteristic as well as performance to a approved low power radio-frequency devices.

(2) The low power radio-frequency devices shall not influence aircraft security and interfere legal communications: If found, the user shall cease operating immediately until no interference is achieved.

The said legal communications means radio communications is operated in compliance with the Telecommunications Act.

The low power radio-frequency devices must be susceptible with the interference from legal communications or ISM radio wave radiated devices.

OGL3051240L

#### Austrālijai



#### Serbijai





### Omānai

OMAN - TRA  
 TRA/TA-R/8804/19  
 D182437  
 OGL3051243L

### Moldovai



OGL3051244L

### Ukrainai



UA RF: 3MAND3MRR  
 OGL3051245L

26. Manufacturers should ensure that radio equipment is accompanied by instructions and safety information in accordance with the law on the use of languages.

Instructions should include the information necessary to use the radio equipment according to its purpose. Such information contains, in the presence of a description of the components and accessories, including software that allows the radio equipment to work for its intended purpose. Such instructions and safety instructions, as well as any labeling, must be clear, understandable and legible.

An instruction for radio equipment intended to emit radio waves must additionally contain:

- band (band) of radio frequencies, in which (in which) the radio equipment operates;
- the maximum radiation power in the band (s) of radio frequencies, in which (in which) radio equipment is operating.

OGL3051246L

### Apvienotajiem Arābu Emirātiem



TRA - United Arab Emirates	
Dealer ID :	_____
TA RITE :	_____
Model :	_____
Type :	_____



REGISTERED No: ER77591/19  
 DEALER No.: DA58500/16  
 OGL3051247L

### Brazīlijai



XXXXX-XX-XXXXX  
 00084-20-09644  
 OGL3051248L

### Ganai

NCA Approved : SRD-1M-7E4-X19  
 OGL3051250L

### Singapūrai

**Complies with  
 IMDA Standards  
 [Dealer's Licence No.]**

Dealer's Licence : DA107248  
 OGL3051249L

### Krievija



OGL3051251L

## Malaizijai



HIDF16000136  
OGL3051252L

## Jordānijai

Model : MRR-30  
Serial No :  
Year of Manufacture :

OGL3051253L

## Meksikai

IFETEL : RCPMAMR20-033B

"La operación de este equipo está sujeta a las siguientes dos condiciones:

- (1) es posible que este equipo o dispositivo no cause interferencia perjudicial y  
(2) este equipo o dispositivo debe aceptar cualquier interferencia, incluyendo la que pueda causar su operación no deseada."  
and RCPMAMR20-033B

OGL3051254L

## Izraēlai

Ministry of Communication permit number :  
51-71611

OGL3051255L

## Marokai

Número d'agrément :MR 22027 ANRT 2019  
Date d'agrément : 2020-01-09

OGL3051256L

## Argentīnai

CNC + H-24543

OGL3051257L

## Filipīnām



Type Approved  
No. ESD-2021666C

OGL3051258L

## Paragvajai



+ NR : 2020-02-I-0114

OGL3051259L

## Uzbekistānai



OGL3051260L

## Beninai

Numero d'agrement:  
070/ARCEP/SE/DAR/DJPC/2020  
Date d'agrement: 18 MARS 2020:

OGL3051261L

## Taizemei



OGL3051262L

## Radiofrekvences komponenti (priekšējā stūra radars/aizmugurējā stūra radars) atbilst: (ja ir aprikojumā)

## Meksikai

IFETEL: RCPAPH519-1602

"La operación de este equipo está sujeta a las siguientes dos condiciones:

(1) es posible que este equipo o dispositivo no cause interferencia perjudicial y (2) este equipo o dispositivo debe aceptar cualquier interferencia, incluyendo la que pueda causar su operación no deseada."

OGL3051265L

## Ukrainai



UA RF: 1APT V H5TR

OGL3051266L

справжнім (найменування виробника) заявляє, що тип радіообладнання (позначення типу рад іообладнання) відповідає Технічному регламенту р адіообладнання:

повний текст декларації про відповідність доступни й на веб-сайті за такою адресою:

[www.aptiv.com/automotive-homologation](http://www.aptiv.com/automotive-homologation)

OGL3051267L

## Ganai

NCA approved: ZRO-MB-7E3-249

OGL3051268L

## Dienvidāfrikas Republikai



OGL3051269L

## Japānai

This device is granted pursuant to the Japanese Radio Law

under the grant ID n° : 203-JN1053

This device should not be modified (otherwise the granted designation number will become invalid)

本製品は、電波法に基づく特定無線設備の技術基準適合証明などを受けております。認証番号: 203-JN1053

本製品の改造は禁止されています。(適合証明番号などが無効となります。)

OGL3051270L

## Malaizijai



CIDF17000143

OGL3051273L

## Serbijai



H61819

OGL3051271L

## Singapūrai

Complies with  
IMDA Standards  
DA 103787

Dealer's Licence : DA 103787

OGL3051274L

## Paragvajai



NR: 2019-12-I-0671

OGL3051272L

## Eiropai un valstīm, kurās tiek veikta CE sertifikācija

Declaration of Conformity  
Radiocontrolled Vehicle components



Hereby, APTIV, 42367 Wuppertal declares that this J4TR/J4TRh is in compliance with the essential requirements and other relevant provisions of Directive 2014/53/EU (RED).

The original declaration of conformity can be accessed at the following link :

[www.aptiv.com/automotive-homologation](http://www.aptiv.com/automotive-homologation)

frequency band 76-77 GHz

Maximum Output Power 30 dBm (1.0 W)

OGL3051275L

### Taizemei



เครื่องวิทยุคมนาคมนี้ ได้รับยกเว้น ไม่ต้องได้รับใบอนุญาตให้มี ใช้ซึ่งเครื่องวิทยุคมนาคมหรือตั้งสถานีวิทยุคมนาคมตามประกาศ กสทช. เรื่อง เครื่องวิทยุคมนาคม และสถานีวิทยุคมนาคมที่ได้รับยกเว้นไม่ต้องได้รับใบอนุญาตวิทยุคมนาคมตามพระราชบัญญัติวิทยุคมนาคม พ.ศ. 2498



**nabn.** | โทรคมนาคม  
กำกับดูแลเพื่อประชาชน  
Call Center 1200 (InswS)

OGL3051276L

### Taivānai



### CCAF20LP2330T5

電信法第 48 條. 低功率電波輻射性電機管理辦法  
第十二條  
經型式認證合格之低功率射頻電機，非經許可，公司、商號或使用者均不得擅自變更頻率，加大功率或變更原設計之特性及功能。  
第十四條  
低功率射頻電機之使用不得影響飛航安全及干擾合法通信；經發現有干擾現象時，應立即停用，並改善至無干擾時方得繼續使用。  
前項合法通信，指依電信法規定作業之無線電通信。低功率射頻電機須忍受合法通信或工業、科學及醫療用電波輻射性電機設備之干擾。

Article 12  
Without permission, any company, firm or user shall not alter the frequency, increase the power, or change the characteristics and functions of the original design of the certified lower power frequency electric machinery.  
Article 14  
The application of low power frequency electric machineries shall not affect the navigation safety nor interfere a legal communication. If an interference is found, the service will be suspended until improvement is made and the interference no longer exist.

OCV051235L

### Izraēlai

מספר 63-67459 : תק"מ  
א. השימוש במכשיר זה על בסיס "פסק" ופסגה מורחב הפעלה אלוטו.  
ב. רק "בשעות בוקר" לשימוש עשיר של הקולנוע, בלבד, בהגדרת מספר מורחב הפעלה אלוטו.  
ג. אסור להחליף את האנטנה המקורית של המכשיר, אלא לעשות בו כל שינוי טכני אחר.  
ד. האשרו הנ"ל תקף אך ורק עבור ציוד אלוטו, הפועל "operating frequencies of the device".  
בתחום תדרים של  
הספק הסינתזי של אום עלה על "output power of the device".

OGL3051277L

### Brazīlijai



XXXXX-XX-XXXXX  
13265-20-12227

OCV051233L

Este equipamento opera em caráter secundário, isto é, não tem direito à proteção contra interferência prejudicial, mesmo de estações do mesmo tipo, e não pode causar interferência a sistemas operando em caráter primário.

OCV051234L

### Jordānijai

TRA REGISTERED No: ER78239/20  
DEALER No: DA0062437/11

TRC/31/7635/2020

OCV051237L

6

## Īpaši braukšanas apstākļi

Ja braukšanas apstākļi pasliktinās sliktu laikapstākļu vai ceļa apstākļu dēļ, braukšanai jāpievērš vēl lielāka uzmanība nekā parasti.

### Bīstami braukšanas apstākļi

Ja sastopaties ar bīstamiem braukšanas apstākļiem, piemēram, ūdeni, sniegu, ledu, dubļiem, smiltīm vai līdzīgiem apdraudējumiem, ievērojiet tālāk norādītos ieteikumus:

- Brauciet piesardzīgi un paredziet bremzēšanai papildu attālumu.
- Izvairieties no pēkšņas bremzēšanas vai stūrēšanas.
- Nespiediet atkārtoti bremžu pedāli automobilī, kas aprīkots ar ABS.
- Iestrēgstot sniegā, dubļos vai smiltīs, izmantojiet otro pārnēsumu. Lēnām nospiediet akceleratora pedāli, lai izvairītos no piedziņas riteņu pārlietas griešanās.
- Ja transportlīdzeklis ir iestrēdzis sniegā, ledū vai dubļos, paberiet zem piedziņas riteņiem smiltis, sāli vai citus neslīdošus materiālus, lai nodrošinātu saķeri.

### Apgāšanās riska mazināšana

Šis daudzfunkcionālais pasažieru automobilis ir klasificēts kā sporta apvidus automobilis (Sports Utility Vehicle — SUV). SUV transportlīdzeklim ir ievērojami lielāks apgāšanās risks nekā citiem transportlīdzekļiem. SUV transportlīdzekļiem ir lielāks attālums no zemes un šaurāka šķērsbāze, tādēļ tie spēj pārvietoties dažādos bezceļu apstākļos.

Konkrētas konstrukcijas īpašības piešķir tām augstāku smaguma centru, salīdzinot ar tradicionāliem transportlīdzek-

ļiem. Lielāka klīrensa priekšrocība ir tā, ka varat labāk pārredzēt ceļu un tādējādi pamanīt problēmas.

Tie nav paredzēti pagriezienu veikšanai tādā pašā ātrumā, kā to spēj tradicionālie transportlīdzekļi, sporta automobiļi ir izstrādāti lieliskam sniegunam bezceļu apstākļos. Ņemot vērā šo risku, vadītājam un pasažieriem tiek īpaši ieteikts piesprādzēt drošības siksnas.

Apgāšanās gadījumā personai, kura nav piesprādzējusies, ir būtiski lielāks nāves risks. Ir noteikti drošības pasākumi, kurus vadītājs var veikt, lai mazinātu apgāšanās risku.

Ja iespējams, izvairieties no asiem pagriezieniem vai pēkšņiem manevriem, neuzkraujiet smagu kravu uz transportlīdzekļa jumta un nekādā gadījumā nepārveidojiet transportlīdzekli.

### BRĪDINĀJUMS

- Jūsu automobilis ir aprīkots ar tādām riepām, kas paredzētas drošai braukšanai un vadāmībai. Nelietojiet riepās un riteņus, kuru izmērs vai tips atšķiras no automobīlim sākotnēji uzstādītajiem. Tādējādi var samazināt automobiļa drošību un sniegunu, apgrūtinot vadīšanu vai izraisot apgāšanos un nopietnu traumu gūšanu. Nomainot riepās, obligāti aprīkojiet visus četrus riteņus ar vienāda izmēra, tipa, protektora, zīmola un nestspējas riepām un riteņiem.
- Tāpat kā ar citām sporta apvidus automašīnām (SUV), nepareiza transportlīdzekļa vadīšana var izraisīt kontroles zaudēšanu, negadījumu vai transportlīdzekļa apgāšanos.
  - SUV transportlīdzeklim ir ievērojami lielāks apgāšanās risks nekā citiem transportlīdzekļiem.

- Konkrētas konstrukcijas īpašības (lielāks klīrenss, šaurāks ceļš u.tml.) piešķir šim transportlīdzeklim augstāku smaguma centru, salīdzinot ar tradicionāliem transportlīdzekļiem.
- SUV nav paredzēts pagriezienu veikšanai tādā pašā ātrumā, kā to spēj parastie transportlīdzekļi.
- Izvairieties no asiem pagriezieniem un pēkšņiem manevriem.
- Apgāšanās gadījumā personai, kura nav piesprādzējusies, ir būtiski lielāks nāves risks. Gādājiet, lai visas transportlīdzeklī esošās personas būtu piesprādzējušās.

## Transportlīdzekļa šūpošana

Ja nepieciešams šūpot transportlīdzekli, lai izbrauktu no sniega, smiltīm vai dubļiem, vispirms pagrieziet stūri pa labi un pa kreisi, lai atbrīvotu zonu ap priekšējiem riteņiem. Tad pārmaiņus pārslēdziet starp „R” (atpakaļgaita) un jebkuru turpgaitas pārnenumu.

Nedarbiniet dzinēju ar pārāk lielu jaudu un pēc iespējas mazāk buksējiet riteņus. Ja pēc dažu reižu atkārtotāns transportlīdzeklis joprojām ir iestrēdzis, izsauviet vilcēju, kas var izvilkt jūsu transportlīdzekli, lai izvairītos no dzinēja pārkaršanas un potenciāliem transmisijas bojājumiem.

### BRĪDINĀJUMS

Nemēģiniet veikt automobiļa šūpošanu, ja tuvumā atrodas cilvēki vai priekšmeti. Automobilis var pēkšņi pārvietoties uz priekšu vai aizmuguri, izkļūstot no iestrēgušā stāvokļa.

### UZMANĪBU

- Ilgstoša šūpošana var izraisīt transportlīdzekļa pārkaršanu, transmisijas bojājumus vai atteici un riepu bojājumus.
- Negrieziet riteņus lielā ātrumā, īpaši, ja tas pārsniedz 56 km/h (35 jūdzes/h). Riteņiem griežoties lielā ātrumā, kad automobilis stāv, var pārkarst un tikt sabojātas riepas, un rotējošie riteņi var tikt aizsviesti un ievainot apkārtējos.

### \* PIEZĪME

Pirms automobiļa šūpošanas elektroniskajai stabilitātes kontrolei (Electronic Stability Control — ESC) jābūt izslēgtai.

## Vienmērīga pagriezienu izbraukšana

Izvairieties no bremzēšanas vai pārnesumu maiņas pagriezienos, jo īpaši tad, ja ceļš ir slapjš. Ideālā gadījumā pagriezienus vajadzētu izbraukt ar vieglu paātrinājumu. Ievērojot šos ieteikumus, riepu nodilums tiks samazināts līdz minimumam.

## Braukšana naktī

Tā kā braukšana naktī rada vairāk apdraudējumu nekā braukšana dienasgaismā, šeit ir minēti daži svarīgi atcerēties vērti padomi.

- Samaziniet ātrumu un ieturiet lielāku attālumu starp savu transportlīdzekli un citiem transportlīdzekļiem, jo naktī var būt sliktāka redzamība, jo īpaši vietās, kur nav ielas apgaismojuma.

- Pielāgojiet spoguļus, lai samazinātu no citu braucēju priekšējiem lukturiem atstaroto gaismu.
- Jūsu priekšējiem lukturiem vienmēr jābūt tīriem un pareizi orientētiem. (Transportlīdzekļos, kas nav aprīkoti ar automātisko priekšējo lukturu orientēšanas funkciju.) Netīri vai nepareizi orientēti priekšējie lukturi apgrūtinās redzamību naktī.
- Izvairieties no skatīšanās tieši pretīm-braucošo transportlīdzekļu lukturos. Jūs varat apžilbt, paies vairākas sekundes, līdz acis atkal pieradīs pie tumsas.

## Braukšana lietū

Lietus un slapji ceļi var padarīt braukšanu bīstamu, īpaši tad, ja neesat sagatavojies slidenam ceļa segumam.

Tālāk nosauktas dažas lietas, kas jāņem vērā, braucot lietū.

- Spēcīgs lietus apgrūtinās redzamību un pagarinās bremzēšanas ceļu, tāpēc samaziniet ātrumu.
- Uzturiet vējstikla tīrīšanas aprīkojumu labā stāvoklī. Ja priekšējā aizsargstikla tīrītāju slotiņām ir novērojamas darbības problēmas (nenotīrītas zonas vai netīras joslas), nomainiet tās.
- Ja riepas nav labā stāvoklī, strauja bremzēšana uz slapja ceļa seguma var izraisīt izslīdēšanu un potenciālu negadījumu. Raugieties, lai riepas būtu labā formā.
- Ieslēdziet priekšējos lukturus, lai citiem jūsu transportlīdzeklis būtu vieglāk redzams.
- Pārāk ātra braukšana caur peļķēm var negatīvi ietekmēt transportlīdzekļa bremzes. Ja nepieciešams braukt caur peļķēm, mēģiniet to darīt lēnām.

- Ja liekas, ka bremzes varētu būt kļuvušas slapjas, viegli nospiediet bremžu pedāli braukšanas laikā, līdz tiek atjaunota normāla bremžu darbība.

## Hidroplanēšana

Ja ceļš ir pietiekami slapjš un jūs braucat pietiekami ātri, jūsu transportlīdzeklis var daļēji vai pilnībā zaudēt saķeri ar ceļa segumu un planēt pa ūdens virsmu. Ja ceļš ir slapjš, vispareizāk ir SAMAZINĀT ĀTRUMU.

Hidroplanēšanas risks pieaug, samazinoties riepu protektoru dziļumam, skatiet "Riepu nomaiņa" lapā 8-18.

## Braukšana applūdušās vietās

Izvairieties no braukšanas pa applūdušām vietām, ja vien neesat droši, ka ūdens dziļums nekur nepārsniedz riteņa rumbas apakšdaļas līmeni. Caur ūdeni ir jābrauc lēnām. Vienmēr jānodrošina pietiekams bremzēšanas ceļš, jo var būt pasliktinājusies bremžu darbība.

Pēc braukšanas caur ūdeni, uzmanīgi izžāvējiet bremzes, atkārtoti nospiežot bremžu pedāli, kamēr transportlīdzeklis lēnām brauc.

Ja bremžu sistēma ir slapja un ir samazinājusies bremzēšanas efektivitāte vai arī bremzējot bieži dzirdamas skaņas, noregulējiet reģeneratīvās bremzēšanas iestatījumu uz ātrumu „O”, izmantojot lāpstīņveida pārslēgu, un vairākas reizes viegli nospiediet bremzes. Lai izžāvētu bremžu sistēmu, uzturiet drošu distanci.

Iestatot reģeneratīvo bremzēšanu uz „O”, vairākas reizes bremzējot var samazināties bremzēšanas efektivitāte, bet tas ir normāli. Pēc tam reģeneratīvā bremzēšanas sistēma darbosies normāli.



## Braukšana pa lielceļu

### Riepas

Pielāgojiet riepu spiedienu atbilstoši specifikācijā. Zems riepu spiediens izraisīs pārkaršanu un iespējamus riepu bojājumus.

Nebrauciet ar nodilušām vai bojātām riepām, jo tām var būt nepietiekama saķere ar ceļu vai arī tām vispār var nebūt nekāda saķere.

Nekad nepārsniedziet uz riepām norādīto maksimālo riepu spiedienu.

### BRĪDINĀJUMS

- Pirms braukšanas vienmēr pārbaudiet, vai riepām ir pareizs spiediens. Riepas, kurās ir pārāk mazs vai pārāk liels spiediens, var radīt sliktu vadāmību, kontroles zaudēšanu pār transportlīdzekli un pēkšņus riepas bojājumus, kas var izraisīt negadījumus, ievainojumus un pat nāvējošas traumas. Pareizu riepu spiedienu skatiet "Riepas un riteņi" lapā 9-5.
- Pirms automobiļa vadīšanas vienmēr pārbaudiet riepu protektoru. Nodilušas riepas var izraisīt automobiļa vadāmības zaudēšanu. Nodilušas riepas jānomaina pēc iespējas ātrāk. Papildinformāciju un informāciju par protektora ierobežojumiem skatiet "Riepas un riteņi" lapā 8-16.

### Dzesēšanas šķidrums un augstsprieguma akumulators

Braucot lielākā ātrumā pa lielceļu, tiek patērēts vairāk elektrības, un šāda braukšana ir mazāk efektīva nekā braucot lēnāk, bet ar zemāku ātrumu. Braucot pa lielceļu, uzturiet vidēju ātrumu, lai taupītu elektroenerģiju.

Pirms braukšanas pārbaudiet gan dzesēšanas šķidruma līmeni, gan elektroenerģijas līmeni.

## Braukšana ziemā

Smagi laikapstākļi ziemā izraisa lielāku nodilumu un citas problēmas.

Lai samazinātu braukšanas problēmas ziemā, ievērojiet tālāk minētos padomus.

\* Informācija par ziemas riepām un riepu ķēdēm valsts valodā (islandiešu) ir sniegta pielikumā.

### Sniega vai ledus apstākļi

Lai brauktu dziļā sniegā, var būt nepieciešams izmantot ziemas riepas vai uz riepām uzstādīt riepu ķēdes.

Ja ir nepieciešamas ziemas riepas, ir jāizvēlas oriģinālā aprīkojuma riepām atbilstoša izmēra un veida riepas. To nedarot, var negatīvi ietekmēt automobiļa drošību un manevrētspēju. Turklāt braukšana lielā ātrumā, pēkšņa paātrināšana, pēkšņa bremzēšana un asi pagriezieni ir potenciāli ļoti bīstami.

Ātruma samazināšanas laikā pēc iespējas izmantojiet bremzēšanu ar dzinēju. Pēkšņa bremzēšana uz apledojuša vai apsniguša ceļa var izraisīt transportlīdzekļa izslīdēšanu. Vienmēr ieturiet drošu attālumu no priekšā esošā transportlīdzekļa. Tāpat arī bremzēšana jāveic uzmanīgi. Ņemiet vērā, ka riepu ķēžu uzstādīšana palielina braukšanas spēku, tomēr nenovērš izslīdēšanu uz sāniem.

### Vasaras riepas (ja ir aprīkojumā)

- Vasaras riepas izmanto, lai maksimāli palielinātu braukšanas efektivitāti uz sausiem ceļiem.
- Ja temperatūra ir zemāka par 7°C vai arī braucot pa sniegotiem vai apledojušiem ceļiem, vasaras riepām samazinās bremzēšanas efektivitāte un vilce, jo ievērojami samazinās riepu saķere.

- Ja temperatūra ir zemāka par 7°C vai arī braucot pa sniegotiem vai apledojušiem ceļiem, lai braukšana būtu droša, uzstādiet transportlīdzekļa standarta riepu izmēram atbilstošas ziemas vai vissezonas riepas. Gan ziemas, gan vissezonas riepām ir M+S marķējums.
- Lai braukšana būtu droša, uzstādiet tā paša ražotāja M+S riepas ar vienādu protektoru.
- Braucot ar M+S riepām, kurām ir zemāks maksimālā ātruma ierobežojums salīdzinājumā ar standarta vasaras riepām, uzmanieties, lai nepārsniegtu M+S riepām noteikto maksimālo ātrumu.

### Ziemas riepas

Ja uzstādāt automobilim ziemas riepas, pārliecinieties, ka izmantojat radiālās riepas, kuru izmērs un slodzes diapazons ir tāds pats kā oriģinālajām riepām. Uzstādiet ziemas riepas visiem četriem riteņiem, lai līdzsvarotu automobili, braucot ziemas apstākļos. Paturiet prātā, ka ziemas riepu saķere uz sausa ceļa var nebūt līdzvērtīga transportlīdzekļa oriģinālo riepu saķerei. Brauciet piesardzīgi pat tad, ja ceļi ir brīvi. Konsultējieties ar riepu pārdevēju par maksimālā ātruma ieteikumiem.

Vispirms izlasiet piemērojamus noteikumus par radžotu riepu uzstādīšanu, lai pārliecinātos, ka tās ir atļautas.

### BRĪDINĀJUMS

Ziemas riepām izmēra un tipa ziņā jābūt identiskām transportlīdzekļa standarta riepām. Pretējā gadījumā var negatīvi ietekmēt automašīnas drošību un manevrētspēju.

## Riepu ķēdes

Auduma veids



Tā kā radiālo riepu sānu sienīņas ir plānākas, tās iespējams sabojāt, uz tām uzstādot dažu tipu riepu ķēdes. Tādēļ ieteicams riepu ķēžu vietā lietot ziemas riepas. Neuzstādiet riepu ķēdes automobiļiem, kas aprīkoti ar alumīnija riteņiem; riepu ķēdes var izraisīt riteņu bojājumus. Jūsu transportlīdzekļa ražotāja garantija neattiecas uz bojājumiem, ko izraisījusi nepareiza sniega ķēžu lietošana.

Izmantojot riepu ķēdes, piestipriniet tās pie riteņiem šādi.

- Transportlīdzeklī ar aizmugurējo riteņu piedziņu aizmugurējie riteņi tiek darbināti kā enerģijas avots. Tāpēc sniega ķēdes jāuzstāda uz aizmugurējām riepām.
- Transportlīdzekļiem ar pilnpiedziņu sniega ķēdes jāuzstāda tikai aizmugurējām riepām. Šajā gadījumā samaziniet braukšanas attālumu, cik iespējams, lai novērstu pilnpiedziņas sistēmas bojājumus.
- Pēc sniega ķēžu uzstādīšanas brauciet lēnām. Ja dzirdat troksni, ķēdēm saskaroties ar virsbūvi, palēniniet ātrumu, līdz troksnis izzūd, un noņemiet ķēdi, tiklīdz sākat braukt pa notīrītiem ceļiem, lai novērstu bojājumus.
- Nepareiza izmēra vai nepareizi uzstādītas ķēdes var sabojāt transportlīdzekļa bremžu vadus, piekari, virsbūvi un riteņus. Tāpēc, uzstādot sniega ķēdes, ievērojiet ražotāja instrukcijas

un montējiet tās pēc iespējas ciešāk. Kad ķēdes ir uzstādītas, brauciet lēnāk par 30 km/h (20 jūdzm/h).

- Uzstādiet katra riepu izmēra specifiskajām atbilstošās riepu ķēdes, lai nesabojātu transportlīdzekli.
  - Gan 19, gan 20 collu riepām tiek izmantota auduma sniega ķēde.

### ⚠ UZMANĪBU

- Pārlicinieties, vai sniega ķēžu izmērs vai veids atbilst jūsu riepām. Nepareizas sniega ķēdes var sabojāt automobiļa virsbūvi un balstiekārtu, un uz to var neattiekties automobiļa ražotāja garantija. Tāpat arī sniega ķēdes savienojošie āķi var tikt bojāti, saskaroties ar automobiļa komponentiem un izraisot sniega ķēžu atdalīšanos no riepas. Pārlicinieties, lai sniega ķēdēm būtu SAE "S" klases sertifikācija.
- Obligāti pārbaudiet riepu ķēžu stāvokli pēc apmēram 0,5-1 km (0,3-0,6 jūdžu) nobraukšanas, lai nodrošinātu to drošu montāžu. Ja ķēdes ir vaļīgas, pievelciet tās vai veiciet montāžu no jauna.

### Pārbaudiet akumulatoru un kabelus

Ziemas apstākļi akumulatora sistēmai rada papildu slogu. Veiciet vizuālu akumulatoru un kabelu pārbaudi, kā aprakstīts 8. nodaļā. Pārbaudiet akumulatora uzlādes līmeni profesionālā remontdarbnīcā. Kia iesaka apmeklēt pilnvarotu Kia izplatītāju/servisa partneri.

### Lai novērstu slēdzeņu aizsalšanu

Lai novērstu transportlīdzekļa slēdzeņu aizsalšanu, iesmidziniet atslēgu cauru-

mos ražotāja apstiprinātu apledojuma noņemšanas šķidrumu vai glicerīnu. Ja atslēgu sedz ledus, uzsmidziniet uz tās apledojuma atkausēšanas šķidrumu, lai atbrīvotos no ledus. Ja sasalusi slēdzenes iekšējā daļa, jūs, iespējams, varat to atkausēt, izmantojot uzkarsetu atslēgu. Rīkojieties ar uzkarseto atslēgu uzmanīgi, lai izvairītos no traumām.

### **Logu mazgāšanas sistēmā iepildiet apstiprinātu ziemas logu mazgāšanas šķidrumu**

Lai ūdens logu mazgātāju sistēmā nesa saltu, pievienojiet ražotāja apstiprinātu logu mazgātāju antifrīza šķidrumu atbilstoši uz tvertnes esošajiem norādījumiem. Logu mazgātāju antifrīzu var iegādāties pie pilnvarota Kia izplatītāja / servisa partnera, kā arī vairumā automobiļu rezerves daļu tirdzniecības vietu. Nelietojiet dzinēja dzesēšanas šķidrumu vai cita veida antifrīzu, jo tie var sabojāt krāsojumu.

### **Neļaujiet stāvbremzei sasalt**

Dažos gadījumos stāvbremze aktivizētā stāvoklī var sasalt. Tā var notikt tad, ja aizmugurējo bremžu tuvumā uzkrājas sniegs vai ledus vai ja bremzes ir slapjas. Ja pastāv stāvbremzes sasalšanas risks, uz laiku aktivizējiet to, pārslēdzot pārnesumu pozīcijā „P” (stāvēšana). Tāpat iepriekš nobloķējiet aizmugurējos riteņus, lai transportlīdzeklis nevarētu sākt rīpot. Tad atlaidiet stāvbremzi.

### **Neļaujiet zem transportlīdzekļa sakrāties ledum vai sniegam**

Dažos gadījumos zem spārnēm var uzkrāties sniegs un ledus, kas var traucēt stūrēšanai. Braucot bargos ziemas

apstākļos, periodiski jāpārbauda situācija zem transportlīdzekļa, lai pārlicinātos, ka netiek traucēta priekšējo riteņu un stūres komponentu kustība.

### **Obligāti pāravadājiem līdzī aprīkojumu ārkārtas gadījumiem**

Atkarībā no laikapstākļu smaguma ir jāņem līdzī atbilstošs avārijas aprīkojums. Šāds aprīkojums ietver: riepu ķēdes, vilkšanas siksnas vai ķēdes, kabatas bateriju, avārijas signālraketes, smiltis, lāpstu, savienotājkabeļus, logu skrāpi, cimdus, audumu uzklāšanai uz zemes, kombinezonu, segu u.c.

### **Novietojiet priekšmetus vai materiālus dzinēja nodalījumā.**

Novietojot priekšmetus vai materiālus dzinēja nodalījumā, var sabojāt motoru. Ražotāja garantija nesaedz šādi izraisītos bojājumus.

## Piekabes vilkšanu (ja ir aprīkojumā)

Ja plānojat ar savu transportlīdzekli vilkt citu transportlīdzekli, vispirms iepazīstieties ar jūsu valstī spēkā esošajiem noteikumiem.

Tā kā tiesību akti atšķiras, var atšķirties arī prasības attiecībā uz piekabju, citu transportlīdzekļu un iekārtu vilkšanu. Kia iesaka apmeklēt pilnvarotu Kia izplatītāju / servisa partneri.

Jūsu automobilis var vilkt piekabi. Lai noteiktu jūsu automobiļa piekabes vilkšanas kapacitāti, skatiet "Piekabes svars" lapā 6-206 tālāk šajā nodaļā.

Atcerieties, ka piekabes vilkšana ievērojami atšķiras no transportlīdzekļa vadīšanas bez piekabes. Piekabes vilkšana izraisa būtiskas manevrētspējas, izturības un elektroenerģijas patēriņa izmaiņas. Drošai un veiksmīgai piekabes vilkšanai ir nepieciešams pareizs aprīkojums un pareiza tā lietošana.

Šajā sadaļā ietverti daudzi laika pārbaudi izturējuši un svarīgi padomi par piekabes vilkšanu, kā arī attiecīgie drošības noteikumi. Šī informācija ir svarīga gan jūsu, gan jūsu pasažieru drošībai. Pirms piekabes vilkšanas, lūdzu, uzmanīgi izlasiet šo sadaļu.

### ▲ BRĪDINĀJUMS

- Ja neizmantojat pareizo aprīkojumu un nebraucat pareizi, piekabes vilkšanas laikā varat zaudēt kontroli. Piemēram, ja piekabe ir pārāk smaga, bremzes var nedarboties labi vai pat vispār. Tas var izraisīt smagas vai nāvējošas traumas jums un jūsu pasažieriem. Velciet piekabi tikai tad, ja esat izpildījuši visas šajā sadaļā dotās norādes.

- Pirms vilkšanas pārliecinieties, ka kopējais piekabes svars, bruto apvienotais svars, bruto automobiļa svars un bruto ass slodze, kā arī slodze uz piekabes sakabi atrodas pieļaujamajās robežās.

### ▲ UZMANĪBU

- Mehāniskā savienojuma ierīce nedrīkst aizsegēt nevienu daļu no aizmugurējās numura zīmes vai automobiļa apgaismojuma ierīcēm. Ja jebkura mehāniskās savienojuma ierīces daļa daļēji var aizsegāt aizmugurējo numura zīmi un/vai apgaismojuma ierīces, aizliegts lietot tādas mehāniskās savienojuma ierīces, ko nav viegli noņemt vai pārvietot, neizmantojot instrumentu, izņemot viegli lietojamu (t. i., kuras pagriešanas griezes moments nepārsniedz 20 Nm) atslēgu, kas ir iekļauta savienojuma ierīces ražotāja komplektā. Lūdzu, ievērojiet, ka mehāniskā savienojuma ierīce, kas ir piestiprināta un netiek izmantota, ir jānoņem vai jāpārvieto citur, ja jebkura tās daļa aizsedz aizmugurējo numura zīmi un/vai transportlīdzekļa aizmugurējās apgaismojuma ierīces.
- Nepareiza piekabes vilkšana var sabojāt jūsu automobili, un var būt nepieciešams dārgs remonts, uz kuru garantija neattiecas. Lai veiktu pareizu piekabes vilkšanu, ievērojiet šajā nodaļā sniegtos ieteikumus.

### \* PIEZĪME

- Montāžas atvere sakabēm atrodas abos apakšējās virsbūves daļas sānos aiz aizmugurējām riepām.
- **Eiropai**
  - Tehniski pieļaujamo maksimālo slodzi uz aizmugurējo asi var pār-

sniegt par ne vairāk kā 15%, un tehniski pieļaujamo transportlīdzekļa pilno masu var pārsniegt par ne vairāk kā 10% vai 100 kg (220,4 mārciņām) atkarībā no tā, kura no vērtībām ir mazāka. Šajā gadījumā nepārsniedziet 100 km/h (62,1 jūdzes/h) M1 kategorijas transportlīdzeklim vai 80 km/h (49,7 jūdzes/h) N1 kategorijas transportlīdzeklim.

- Velkot piekabi, papildu slodze uz piekabes sakabes ierīces var izraisīt aizmugurējo riepu maksimālās nominālās slodzes pārsniegšanu, tomēr ne vairāk kā par 15%. Šādā gadījumā nepārsniedziet 100 km/h, un aizmugurējo riepu spiedienam jābūt par vismaz 20 kPa (0,2 bar) lielākam par riepu spiedienu, kāds ieteicams normālai lietošanai (t. i., bez piekabes).

\* M1: pasažieru automašīna (ar 9 vai mazāk sēdvietām)

\* N1: komercitransports (3,5 tonnas vai mazāk)

## Sakabes

Ir svarīgi izmantot pareizu sakabes aprīkojumu. Sānvējš, lieli garāmbraucoši kravas transportlīdzekļi un nelīdzeni ceļi — tie ir tikai daži no faktoriem, kas padara pareizas sakabes izvēli ļoti svarīgu. Daži padomi:

- Vai jums ir nepieciešams izveidot atveres transportlīdzekļa korpusā, ja vēlaties uzstādīt piekabes sakabi? Ja izmantosiet sakabi, tad pēc sakabes noņemšanas neaizmirstiet noblīvēt šīs atveres.

Ja nenoblīvēsiet atveres, transportlīdzeklī var iekļūt netīrumi un ūdens.

- Jūsu transportlīdzekļa buferi nav paredzēti izmantošanai sakabes mēr-

ķiem. Nepievienojiet nomātas sakabes vai citas bufera tipa sakabes. Nelietojiet sakabi, kas tiek montēta pie virsbūves un netiek pievienota pie bufera.

- Kia piekabes sakabes piederumu var iegādāties pie pilnvarota Kia izplatītāja/ servisa partnera.

## Drošības ķēdes

Obligāti pievienojiet ķēdes starp jūsu automašīnu un piekabi. Sakrustojiet drošības ķēdes zem piekabes tapas, lai tā nenokristu uz ceļa, ja tā atvienotos no sakabes.

Instrukcijas par drošības ķēdēm sniedz sakabes ražotājs vai piekabes ražotājs. Rīkojieties atbilstīgi ražotāja ieteikumiem, lai pievienotu drošības ķēdes. Ķēdēm jābūt pietiekami vaļīgām, lai būtu iespējams kopā ar piekabi pagriezties. Nekad neļaujiet drošības ķēdēm vilkties pa zemi.

## Piekabes bremzes

Ja jūsu piekabe ir aprīkota ar bremžu sistēmu, pārliecinieties, ka tā atbilst jūsu valstī spēkā esošajiem noteikumiem, ir pareizi uzstādīta un pareizi darbojas.

Ja jūsu piekabe sver vairāk nekā maksimālais piekabes svars bez noslogotām piekabes bremzēm, tad tai ir nepieciešamas atsevišķas piemērotas bremzes. Izlasiet un ievērojiet instrukcijas par piekabes bremzēm, lai varētu tās pareizi uzstādīt, noregulēt un apkopt.

- Nepārveidojiet transportlīdzekļa bremžu sistēmu.

## BRĪDINĀJUMS

Nelietojiet piekabi ar atsevišķām bremzēm, ja neesat absolūti droši, ka bremžu sistēma ir uzstādīta pareizi. Tas nav darbs, ko var izdarīt amatieri. Šo darbu

var veikt tikai pieredzējuši un kompetenti piekabju darbnīcas tehniķi.

## Braukšana ar piekabi

Piekabes vilkšanai nepieciešama zināma pieredze. Pirms braukšanas uz ceļa, iepazīstieties ar savu piekabi. Pierodiet pie manevru veikšanas un bremzēšanas kopā ar piekabes papildu svaru. Vienmēr atcerieties, ka jūsu transportlīdzeklis ir kļuvis daudz garāks un nespēj tik ātri reaģēt kā bez piekabes.

Pirms braukšanas uzsākšanas pārbaudiet piekabes sakabi un platformu, drošības ķēdes, elektriskos savienojumus, gaismas, riepas un spoguļa pozīciju. Ja piekabei ir elektriskās bremzes, sāciet pārvietoties ar transportlīdzekli un piekabi un pēc tam ar roku iedarbiniet piekabes bremžu regulatoru, lai pārlicinātos, ka bremzes darbojas. Tas ļauj tajā pašā laikā pārbaudīt elektrisko savienojumu.

Brauciena laikā ik pa laikam pārbaudiet, vai krava ir droši nostiprināta un vai piekabes lukturi un bremzes darbojas.

### \* PIEZĪME

Ja apkārtējās vides temperatūra ir zemāka par 0°C (32°F) un atlikušais augstsprieguma akumulatora līmenis ir zems, transportlīdzekļa jauda ar piekabi var samazināties, kā rezultātā var nebūt iespējams veikt paātrinājumu vai samazināt ātrumu, braucot no kalniem.

Ja velkat piekabi un apkārtējās vides temperatūra ir zemāka par 0°C (32°F), uzlādējiet augstsprieguma akumulatoru vairāk nekā 50% līmenī.

## Distances ievērošana

Ieturiet vismaz divreiz lielāku attālumu no priekšā braucošā transportlīdzekļa, salīdzinājuma ar braukšanu bez piekabes. Tādējādi var vieglāk izvairīties no situācijām, kurās nepieciešama pēkšņa bremzēšana un pēkšņi pagriezieni.

## Apdzīšana

Braucot ar piekabi, nepieciešams lielāks attālums apdzīšanas manevra veikšanai. Un, tā kā jūsu transportlīdzekļa sastāvs tagad ir daudz garāks, jums būs par ievērojami lielāku attālumu jāapdzien attiecīgais transportlīdzeklis, pirms jūs varēsiet atgriezties savā joslā.

## Braukšana atpakaļgaitā

Ar vienu roku turiet stūres apakšdaļu. Tad, lai pārvietotu piekabi pa kreisi, vienkārši pārvietojiet roku pa kreisi. Lai pārvietotu piekabi pa labi, pārvietojiet roku pa labi. Atpakaļgaitā vienmēr brauciet lēnām un, ja iespējams, lūdziet, lai kāds jums dod norādes.

## Pagriezienu veikšana

Izbraucot pagriezienus ar piekabi, brauciet ar lielāku trajektoriju nekā parasti. Tādējādi varēsiet izvairīties no iespējas, ka piekabe saduras ar ceļa malu, apmali, ceļazīmēm, kokiem vai citiem priekšmetiem. Izvairieties no saraustītām vai pēkšņām kustībām. Aktivizējiet signālus agrāk nekā parasti.

## Virzienrādītāji, velkot piekabi

Velkot piekabi, jūsu transportlīdzeklim ir nepieciešams cits pagriezienu signāls un papildu vadojums. Zaļās bultas uz instrumentu paneļa mirgos katru reizi, kad signalizēsiet par pagriezienu vai joslas

maiņu. Ja piekabes gaismas ir pareizi pievienotas, arī tās mirgos, lai brīdinātu citus braucējus par veicamo pagrieziena, joslas maiņu vai apstāšanos.

Velkot piekabi, zaļās bultas jūsu instrumentu panelī mirgos, veicot pagrieziena, arī tad, ja piekabes spuldzes ir izdegušas. Tādēļ jums var likties, ka vadītāji aiz jums redz jūsu signālus, lai gan tā nav. Ir svarīgi ik pa laikam pārbaudīt, vai piekabes spuldzes darbojas. Tāpat nepieciešams pārbaudīt lukturus katru reizi, kad atvienojat vai pievienojat vadus.

Nepievienojiet piekabes apgaismojuma sistēmu tieši pie transportlīdzekļa apgaismojuma sistēmas. Izmantojiet vienīgi ražotāja apstiprinātu piekabes vadojuma iekāri.

Lai uzstādītu elektroinstalāciju, vērsieties pēc palīdzības profesionālā darbnīcā.

Kia iesaka apmeklēt pilnvarotu Kia izplatītāju/servisa partneri.

### BRĪDINĀJUMS

Neapstiprinātas piekabes vadojuma iekāres izmantošana var izraisīt bojājumus automobiļa elektriskajai sistēmai un/vai traumas cilvēkam.

## Braukšana pa nogāzi

Pirms braukšanas lejup pa garu vai stāvu nogāzi samaziniet ātrumu.

Braucot augšup pa garu nogāzi, ieslēdziet zemāku pārnenumu un samaziniet ātrumu līdz apmēram 70 km/h (45 jūdzes/h), lai samazinātu dzinēja pārkaršanas iespēju.

### UZMANĪBU

- Lai novērstu dzinēja pārkaršanu: Ja jūs velkat piekabi ar maksimālo bruto transportlīdzekļa svaru un mak-

simālo piekabes svaru, dzinējs var pārkarst. Braucot šādos apstākļos, apstājieties un pagaidiet, līdz dzinējs atdziest. Kad dzinējs ir pietiekami atdzisis, varat braukt tālāk.

Velkot piekabi, jūsu transportlīdzekļa ātrums var būt ievērojami mazāks nekā citiem satiksmes dalībniekiem, jo īpaši braucot augšā pa nogāzi. Velkot piekabi augšā pa nogāzi, brauciet pa ārējo joslu. Izvēlieties transportlīdzekļa ātrumu atbilstoši maksimālajam norādītajam ātrumam transportlīdzekļiem ar piekabēm, kā arī atbilstoši nogāzes slīpumam un piekabes svaram.

- Jums ir jāizlemj, ar kādu ātrumu braukt, atkarībā no piekabes svara un nogāzes slīpuma, lai samazinātu dzinēja un transmisijas pārkaršanas iespēju.

## Novietošana stāvēšanai nogāzē

Kopumā nav ieteicams novietot transportlīdzekli stāvēšanai nogāzē, ja tai ir pievienota piekabe. Negaidīti ripojot lejup pa nogāzi, var tikt bojāts gan transportlīdzeklis, gan piekabe, kā arī cilvēki var gūt smagus vai nāvējošus savainojumus.

Tomēr, ja jums ir nepieciešams novietot piekabi stāvēšanai nogāzē, rīkojieties, kā aprakstīts tālāk:

1. Novietojiet transportlīdzekli stāvvietā. Pagrieziet stūri ceļa apmales virzienā (pa labi, braucot lejā pa kalnu, pa kreisi, braucot augšā pa kalnu. Transportlīdzekļiem ar stūri labajā pusē - pa kreisi, braucot lejā pa kalnu, pa labi, braucot augšā pa kalnu.)
2. Aktivizējiet stāvbremzi un izslēdziet transportlīdzekļa motoru.



- Novietojiet riteņu ķīļus zem piekabes aizmugurējiem riteņiem, kad transportlīdzeklis stāv nogāzē augšupbraucošā virzienā.
- Iedarbiniet transportlīdzekli, turiet nospiestu bremžu pedāli, pārslēdzieties uz neitrālo pārnese, atlaidiet stāvbremzi un lēnām atlaidiet bremžu pedāli, līdz ķīļi pilnībā uzņem slodzi.
- No jauna iedarbiniet bremzes un stāvbremzi.
- Izslēdziet transportlīdzekļa motoru un atlaidiet transportlīdzekļa bremzes, bet atstājiet stāvbremzi ieslēgtu.

### **BRĪDINĀJUMS**

- Automobiļa novietošana nogāzē ar pievienotu piekabi var izraisīt nopietnas traumas vai nāvi, ja piekabe zaudē savienojumu.
- Ja stāvbremze nav stingri iedarbināta, no automobiļa izkāpt var būt bīstami. Ja atstājat dzinēju darbojamies, transportlīdzeklis var pēkšņi sākt pārvietoties. Tas var izraisīt nopietnas vai nāvējošas traumas jums vai citiem.

### **Kad esat gatavs braukšanai pēc automobiļa novietošanas nogāzē**

- Nospiediet bremžu pedāli un turiet to nospiestu, vienlaicīgi veicot tālāk norādītās darbības:
  - Iedarbiniet transportlīdzekli;
  - Pārslēdzieties pārnese un
  - Atlaidiet stāvbremzi.
- Lēnām noņemiet kāju no bremžu pedāļa.
- Brauciet lēnām, līdz piekabe ir attālinājusies no ķīļiem.
- Apstājieties un lūdziet, lai kāds paņem un uzglabā ķīļus.

### **Apkope, veicot piekabes vilkšanu**

Ja regulāri braucat ar piekabi, transportlīdzeklim būs nepieciešama biežāka tehniskā apkope. Svarīgas lietas, kam jāpievērš īpaša uzmanība, ietver reduktora šķidrumu, ass smērvielu un dzesēšanas sistēmas šķidrumu. Vēl viens svarīgs punkts, kas bieži jāpārbauda, ir bremžu stāvoklis. Katrs elements ir aplūkots šajā rokasgrāmatā, un Rādītājs palīdzēs tos ātri atrast. Ja braucat ar piekabi, vēlams pirms brauciena pārbaudīt visas šīs daļas.

Tāpat neaizmirstiet veikt tehnisko apkopi piekabei un sakabei. Pārlicinieties, ka esat informēts par piekabei noteikto apkopes grafiku un ka regulāri veicat tās pārbaudes. Pārbaudes vēlams veikt pirms katra brauciena. Vissvarīgākais - visiem sakabes uzgriežņiem un skrūvēm jābūt cieši pievilktām.

### **UZMANĪBU**

- Tā kā piekabes lietošanas laikā pieaug slodze, karstā laikā vai braucot pa nogāzi automobilis var pārkarst.
- Vilkšanas laikā biežāk pārbaudiet reduktora šķidrumu.

### **Ja esat nolēmuši braukt ar piekabi**

Dažas svarīgas lietas, kas jāņem vērā, ja vēlaties braukt ar piekabi:

- Izskatiet iespēju izmantot šūpošanās pārvaldības sistēmu. Konsultējieties ar sakabju pārdevēju par šūpošanās pārvaldības iespējām.
- Neizmantojiet automašīnu vilkšanai, pirms kilometrāža sasniedz 2000 km (1200 jūdzes), lai īstenotu pietiekamu dzinēja piestrādi. Ja šis padoms netiek ņemts vērā, dzinējam var tikt nopietni bojāts.

- Ja plānojat vilkt piekabi, Kia iesaka konsultēties ar pilnvarotu Kia izplatītāju / servisa partneri, lai saņemtu plašāku informāciju par papildu prasībām, piemēram, vilkšanas komplektu u. c.
- Vienmēr vadiet transportlīdzekli ar vidēju ātrumu, kas ir mazāks par 100 km/h (60 jūdžēm/h).
- Elektromobiļa nobraukuma rezervi var ietekmēt piekabes forma un svars. Atkarībā no piekabes nobraukuma rezerve var samazināties par 50%.
- Braucot augšā pa garu nogāzi, nepārsniedziet 70 km/h (45 jūdzes/h), vai norādīto vilkšanas ātruma ierobežojumu (ja tas ir zemāks).
- Tabulā ir iekļauti nozīmīgi ar svaru saistīti apsvērumi.

## Eiropai

Elements		Svars (standarta tips)	Svars (pagarinātais tips)
Maksimālais piekabes svars	Ar bremžu sistēmu	750 kg (1653 mārciņas)	1600 kg (3527 mārciņas)
	Bez bremžu sistēmas	750 kg (1653 mārciņas)	
Maksimālā pieļaujamā statiskā vertikālā slodze uz sakabes ierīci		100 kg (220 mārciņas)	
Ieteicamais attālums no aizmugurējā riteņa centra līdz sakabes punktam		1025 mm (40,4 collas)	

## Austrālijai un Jaunzēlandei

Elements		Svars (standarta tips)	Svars (pagarinātais tips)
Maksimālais piekabes svars	Ar bremžu sistēmu	750 kg (1653 mārciņas)	1600 kg (3527 mārciņas)
	Bez bremžu sistēmas	750 kg (1653 mārciņas)	

Elements	Svars (standarta tips)	Svars (pagarinātais tips)
Maksimālā pieļaujamā statiskā vertikālā slodze uz sakabes ierīci	100 kg (220 mārciņas)	
Ieteicamais attālums no aizmugurējā riteņa centra līdz sakabes punktam	1025 mm (40,4 collas)	

## Piekabes svars

Kāds ir maksimālais piekabes drošais svars? Piekabe nedrīkst svērt vairāk par maksimālo piekabes svaru kopā ar piekabes bremzēm. Tomēr arī šis svars var būt pārlieku smags.

Tas ir atkarīgs no veidā, kādā jūs plānojat lietot savu piekabi. Piemēram, būtisks ir arī ātrums, augstums virs jūras līmeņa, ceļa slīpums, āra temperatūras un tas, cik bieži jūs lietojat transportlīdzekli piekabes vilkšanai. Ideālais piekabes svars var būt atkarīgs arī no īpaša aprīkojuma, kas ir uzstādīts jūsu transportlīdzeklī.

## Piekabes sakabes svars

Jebkuras piekabes slodze uz sakabi ir svarīgs rādītājs, jo tas ietekmē kopējo jūsu automobiļa bruto transportlīdzekļa svaru (gross vehicle weight — GVW). Šis svars ietver automobiļa, visas kravas, ko jūs tajā varat pārvadāt, un cilvēku, kuri brauks ar šo automobili, pašsvaru. Un, ja jūs velkat piekabi, jums pie GVW (bruto transportlīdzekļa svara) jāpievieno sakabes slodze, jo automobilis tiks noslogots arī ar šo svaru.

Slodzei uz sakabi jābūt mazākai par 10% no kopējā noslogotās piekabes svara, nepārsniedzot maksimālo pieļaujamo slodzi uz piekabes sakabi.

Pēc piekabes piekraušanas, nosveriet vispirms piekabi un pēc tam sakabes mehānismu, lai noteiktu, vai svars ir pieņemams. Ja tā nav, iespējams, ka prob-

lēmu var labot, vienkārši pārvietojot priekšmetus piekabē uz citu vietu.

### **▲ BRĪDINĀJUMS**

- Nedrīkst piekraut piekabi ar lielāku svaru aizmugurē nekā priekšpusē. Priekšpusē jāiekrauj apmēram 60% no kopējās piekabes kravas; aizmugurējā daļa jāiekrauj ar apmēram 40% no kopējās piekabes kravas.
- Nedrīkst pārsniegt piekabes vai piekabes vilkšanas aprīkojuma maksimālos svara ierobežojumus. Nepareiza iekraušana var izraisīt bojājumus transportlīdzeklim un/vai traumas. Pārbaudiet svarus un slodzi, izmantojot komerciālus svarus, vai svarus, kas pieejami ceļa policijas iestādēs.
- Nepareizi piekrauta piekabe var izraisīt kontroles zaudēšanu pār automobili.

## **Transportlīdzekļa svars**

Šajā nodaļā stāstīts par pareizu transportlīdzekļa noslogojumu, lai noslogotā transportlīdzekļa svars būtu paredzētās nestspējas robežās. Pareiza transportlīdzekļa iekraušana ļaus maksimāli izmantot tā nestspēju. Pirms kravas iekraušanas transportlīdzeklī, iepazīstieties ar tālāk minētajiem termiņiem, kas ļauj noteikt transportlīdzekļa nominālās svara vērtības, kas izmantotas transportlīdzekļa specifikācijās un sertifikācijas marķējumā:

### **Pamata pašsvars**

Tas ir automobiļa svars, ieskaitot visu standarta aprīkojumu. Pašsvars ir transportlīdzekļa svars bez pasažieriem, kravas vai papildu aprīkojuma.

### **Transportlīdzekļa pašsvars**

Tas ir transportlīdzekļa svars, ieskaitot augstsprieguma akumulatoru un visu standarta aprīkojumu. Pašsvars ir transportlīdzekļa svars bez pasažieriem, kravas vai papildu aprīkojuma.

### **Kravas svars**

Šis svars ietver visu svaru, kas tiek pievienota pamata pašsvaram, tostarp kravu un papildu aprīkojumu.

### **GAW (bruto ass slodze)**

Tā ir kopējā slodze uz katru asi (priekšējo un aizmugurējo), ieskaitot transportlīdzekļa pašsvaru un visu kravu.

### **GAWR (bruto nominālā ass slodze)**

Tā ir maksimālā pieļaujamā slodze uz katru asi (priekšējo vai aizmugurējo). Šie skaitļi ir norādīti uz sertifikācijas etiķetes. Kopējās slodze uz katru asi nekādā gadījumā nedrīkst pārsniegt GAWR vērtību.

## GVW (bruto transportlīdzekļa svars)

Tas ir pamata pašsvars plus faktiskais kravas svars un pasažieri.

## GVWR (bruto nominālais transportlīdzekļa svars)

Tas ir pilnībā noslogota transportlīdzekļa maksimālais pieļaujamais svars (ieskaitot visu papildu aprīkojumu, pasažierus un kravu). GVWR ir norādīts uz sertifikācijas etiķetes, kas atrodas pie vadītāja (vai priekšējā pasažiera) durvju palodzes.

## Pārslogošana

### ⚠ BRĪDINĀJUMS

#### Transportlīdzekļa svars

Jūsu transportlīdzekļa bruto nominālās slodze (GAWR) un bruto nominālais transportlīdzekļa svars (GVWR) ir norādīts sertifikācijas marķējumā, kas piestiprināts vadītāja (vai priekšējā pasažiera) durvīm. Šo vērtību pārsniegšana var izraisīt negadījumu vai bojājumus transportlīdzeklim. Jūs varat aprēķināt savas kravas svaru, nosverot saturu (un pasažierus) pirms to ievietošanas transportlīdzeklī. Uzmanieties no transportlīdzekļa pārslogošanas.

#### Jūsu transportlīdzekļa noslodze - Austrālijai (ja ir aprīkojumā)

Sertifikācijas marķējums



Riepu marķējums



Sertifikācijas/riepu marķējums atrodams transportlīdzekļa ar stūri labajā (vai kreisajā) pusē „B” statnes priekšējā malā. Marķējumā ir attēlots jūsu oriģinālo riepu izmērs un spiediens, kas nepieciešams, lai nodrošinātu jūsu transportlīdzekļa bruto svara kapacitāti.

To sauc par GVWR (bruto nominālais transportlīdzekļa svars). GVWR ietver transportlīdzekļa, visu pasažieru un kravas svaru. Arī sertifikācijas/riepu marķējums jums norāda, kāds ir maksimālais priekšējās un aizmugurējās ass svars, ko sauc par bruto nominālo ass slodzi (GAWR).

Nekad nepārsniedziet savu transportlīdzekļa GVWR vai bruto nominālo ass slodzi (GAWR) uz priekšējās vai aizmugurējās ass. Un, ja jums ir smaga krava, tā ir jāizklāj.

Jūsu garantija neattiecas uz daļām vai komponentiem, kas nedarbojas pārslogošanas dēļ.

Nekraujiet transportlīdzeklī kravu, pārsniedzot GVWR, vai maksimālo priekšējo un aizmugurējo GAWR. Pretējā gadījumā transportlīdzeklī var notikt izmaiņas vai arī vai mainīties tā vadāmība. Tādējādi jūs varat zaudēt vadību. Tāpat pārslogošana var saīsināt jūsu transportlīdzekļa ekspluatācijas laiku.

<b>ceļa brīdinājums</b> .....	<b>7-2</b>
• Avārijas lukturi.....	7-2
<b>Ja braukšanas laikā rodas ārkārtas situācija</b> .....	<b>7-2</b>
• Ja braukšanas laikā transportlīdzeklis noslāpst .....	7-2
• Ja dzinējs noslāpst krustojumā vai uz pārejas.....	7-2
• Ja braukšanas laikā pārsprāgst riepa.....	7-2
<b>Ja transportlīdzekli nevar iedarbināt</b> .....	<b>7-3</b>
<b>Ārkārtas iedarbināšana</b> .....	<b>7-3</b>
• Iedarbināšana ar ārēja avota palīdzību (12 V akumulators).....	7-3
• Iedarbināšana, stumjot automobili.....	7-4
<b>Riepu spiediena pārraudzības sistēma (TPMS)</b> .....	<b>7-5</b>
• Riepu spiediena pārbaude.....	7-5
• Kad iedegas signāllampīņa.....	7-6
• Riepu spiediena pārraudzības sistēmas (Pressure Monitoring System — TPMS) kļūdas indikators .....	7-7
<b>Ja ir tukša riepa (ar riepu remonta komplektu)</b> .....	<b>7-9</b>
• Riepu remonta komplekta komponenti .....	7-10
• Riepu remonta komplekta lietošana .....	7-11
• Hermētiķa sadalīšana.....	7-11
• Riepu spiediena pārbaude.....	7-12
• Droša riepu remonta komplekta lietošana .....	7-13
<b>Vilkšana</b> .....	<b>7-14</b>
• Vilkšanas dienests .....	7-14
• Avārijas vilkšana .....	7-14
<b>Avārijas piederumi</b> .....	<b>7-16</b>
<b>Eiropas eCall sistēma</b> .....	<b>7-17</b>
• Transportlīdzekļa eCall sistēmas apraksts.....	7-17
• Informācija par datu apstrādi .....	7-18
• Eiropas eCall sistēma .....	7-19

## Rīcība ārkārtas situācijā ceļa brīdinājums

### Avārijas lukturi



### Nosacījumi

- Ja braukšanas laikā rodas ārkārtas situācija
- Novietošana ceļa malā

### Lietošana

- Piespiediet avārijas gaismu slēdzi.

## Ja braukšanas laikā rodas ārkārtas situācija

### Ja braukšanas laikā transportlīdzeklis noslāpst

#### Lietošana

- Samaziniet ātrumu un turpiniet braukt taisni.
- Drošā vietā apturiet automobili.
- Ieslēdziet avārijas gaismas.
- Atkal iedarbiniet transportlīdzekli.

Ja automobili joprojām nevar iedarbināt, sazinieties ar autoservisu vai meklējiet cita veida kvalificētu palīdzību. Kia iesaka sazināties ar pilnvarotu Kia izplatītāju / servisa partneri.

### Ja dzinējs noslāpst krustojumā vai uz pārejas

#### Lietošana

- Pārslēdziet pārnesumu sviru „N” (neitrālā) pozīcijā.
- Aizstumiet automobili uz drošu vietu.

### Ja braukšanas laikā pārsprāgst riepa

#### Lietošana

- Lēnām samaziniet ātrumu un turpiniet braukt taisni.
- Apstājieties drošā, līdzena vietā, kur nav intensīva satiksme.
- Ieslēdziet avārijas gaismas.
- Aktivizējiet stāvbremzi.
- Pārslēdzieties uz „P” (stāvēšana).
- Lūdziet visiem pasažieriem izkāpt un uzturēties drošā attālumā no satiksmes plūsmas.

Skatīt "Ja ir tukša riepa (ar riepu remonta komplektu)" lapā 7-9.

## Ja transportlīdzekli nevar iedarbināt

Izmantojot uzlādes mērierīci, pārliecinieties, ka ir pietiekams EV akumulatora uzlādes līmenis.

- Pārliecinieties, ka pārnesuma svira ir „P” (stāvēšana) pozīcijā. Transportlīdzekli varēs iedarbināt tikai tad, ja pārnesumsvira būs „P” (stāvēšana) pozīcijā.
- Pārliecinieties, ka 12 V akumulatora savienojumi ir tīri un cieši pievilkti.
- Ieslēdziet iekšējo apgaismojumu. Ja gaismas aptumšojas vai izdziest, kad darboināt starteri, tas nozīmē, ka 12 V akumulators ir izlādējies.

Nemēģiniet stumt vai vilkt transportlīdzekli, lai to iedarbinātu. Tas var sabojāt transportlīdzekli.

## Ārkārtas iedarbināšana

### Iedarbināšana ar ārēja avota palīdzību (12 V akumulators)



### Nosacījumi

- Ja automobili nevar iedarbināt zema akumulatora līmeņa dēļ

### Lietošana

- Pievienojiet uzlādes vadus, kā parādīts attēlā.
  - Tukšā akumulatora (1) un pieslēdzamā akumulatora (2) pozitīvā (+) spaiļi.
  - Tukšā akumulatora (3) negatīvā (-) spaiļi un zemējuma punkts (4).
- Izmantojot pieslēdzamo akumulatoru, darbiniet automobili vairākas minūtes.
- Mēģiniet vēlreiz iedarbināt automobili, kurai bija tukšs akumulators.
- Ja automobiļa dzinēju izdodas iedarbināt, atvienojiet uzlādes vadus šādā secībā:
  - Pieslēdzamā akumulatora negatīvā (-) spaiļi (3).
  - Pieslēdzamā akumulatora (2) pozitīvā (+) spaiļi
  - Tukšais akumulators (1).

Ja automobili joprojām nevar iedarbināt, sazinieties ar autoservisu vai meklējiet cita veida kvalificētu palīdzību. Kia iesaka sazināties ar pilnvarotu Kia izplatītāju / servisa partneri.

**⚠ BRĪDINĀJUMS**

- Nodrošiniet, lai akumulatora tuvumā nerastos liesmas vai dzirksteles. Akumulators rada ūdeņraža gāzi, kas liesmas vai dzirksteļu ietekmē var eksplodēt. Ja šie norādījumi netiek rūpīgi ievēroti, tas var radīt smagus miesas bojājumus un automobiļa bojājumus! Ja neesat pārliecināts, kā ievērot šo procedūru, vērsieties pēc kvalificēta pakalpojumu sniedzēja. Automobiļu akumulatori satur sērskābi. Tā ir indīga un ļoti korozīva. Iedarbinot automobili ar cita automobiļa palīdzību, valkājiet aizsargbrilles un uzmanieties, lai skābe nenonāktu uz jūsu drēbēm, ādas vai automobiļa.
- Nemēģiniet iedarbināt automobili ar cita automobiļa palīdzību, ja tukšais akumulators ir sasalis vai ja elektrolīta līmenis ir zems; akumulators var plīst vai eksplodēt.
- Nepieļaujiet (+) un (-) savienojošo kabeļu saskaršanos. Tā var izraisīt dzirksteles.
- Nekad nemēģiniet pārbaudīt akumulatora elektrolīta līmeni, jo tas var izraisīt akumulatora plīšanu vai eksplodēšanu, radot nopietnus ievainojumus.
- Ja mēģināt iedarbināt ar cita transportlīdzekļa palīdzību, kad akumulators ir izlādējies vai sasalis, akumulators var plīst vai sprāgt.
- Elektriskā aizdedzes sistēma darbojas ar augstu spriegumu. NEKAD nepieskarieties šiem komponentiem, kad ir ieslēgts indikators **GATAVS** vai kad EV poga ir pozīcijā IESLĒGTS.

**⚠ UZMANĪBU**

Izmantojiet tikai 12 voltu ārējās barošanas sistēmu. Izmantojot 24 voltu barošanas avotu (divus 12 voltu akumulatorus vai 24 voltu motora ģeneratora komplektu), jūs varat pilnībā sabojāt citas elektriskās detaļas.

**\* PIEZĪME**

Nesavienojiet pieslēdzamā akumulatora negatīvās spaiļes savienojošo kabeli ar tukšā akumulatora negatīvo spaili. Tas var izraisīt tukšā akumulatora pārkaršanu un plaisāšanu, kā arī akumulatora skābes noplūdi. Savienojiet uzlādes vada vienu galu ar pieslēdzamā akumulatora negatīvo spaili un otru galu ar metāla punktu, kas atrodas tālāk no akumulatora.

**Iedarbināšana, stumjot automobili**

Jūsu automobili, kas aprīkots ar reduktoru, nedrīkst iedarbināt stumjot.

**⚠ BRĪDINĀJUMS**

Nekad nevelciet automobili, lai to iedarbinātu. Kad dzinējs tiek iedarbināts, automobilis var pēkšņi strauji braukt uz priekšu un izraisīt sadursmi ar velkošo automobili.



## Riepu spiediena pārraudzības sistēma (TPMS)

### Riepu spiediena pārbaude



- 1 Zema riepu spiediena signāls/Riepu spiediena pārraudzības sistēmas (TPMS) darbības kļūmes indikators
- 2 Zema riepu spiediena pozīcijas signāls

### Lietošana

- Nospiediet instrumentu panela izvēlnes pogu (☰), kas atrodas uz stūres.
- No LCD displeja režīmiem izvēlieties „Informācijas režīms”.

### \* INFORMĀCIJA

#### Informācija

- Riepu spiediena mērvienību var nomainīt instrumentu panela lietotāja iestatījumu režīmā.
  - psi, kpa, bar (skatīt "LCD ekrāna režīmi" lapā 5-47).
- Katra riepa ir jāpārbauda reizi mēnesī, kamēr riepas ir aukstas, un jāpiepūš līdz piepūšanas spiedienam, ko automašīnas ražotājs norādījis uz automašīnas datu plāksnītes vai riepu piepūšanas spiediena marķējuma. (Ja jūsu automašīnas riepu izmērs atšķiras no izmēra, kas norādīts uz

automašīnas datu plāksnītes vai riepu piepūšanas spiediena marķējuma, jums ir jānosaka piemērotais riepu piepūšanas spiediens tieši šī izmēra riepām.)

Jūsu transportlīdzeklis ir aprīkots ar papildu drošības funkciju - riepu spiediena pārraudzības sistēmu (TPMS), kas parāda zema riepu spiediena signālu, ja tiek konstatēts, ka spiediens vienai vai vairākām riepām ir ievērojami pārāk zems. Līdz ar to, ja iedegas zema riepu spiediena signāls, nepieciešams apstāties un pārbaudīt riepas pēc iespējas ātrāk, un tās piepūst līdz pareizajam spiedienam. Braukšana ar riepu, kuras spiediens ir ievērojami pārāk zems, izraisa riepas pārkaršanu un var novest pie riepas atteices. Pārāk zems riepu spiediens arī paliecinā elektroenerģijas patēriņu un sāīsina riepas protektora kalpošanas ilgumu, turklāt var ietekmēt arī automašīnas vadāmību un apstāšanās spēju.

Ņemiet vērā, ka TPMS neaizvieto pareizu riepu apkopes veikšanu, un vadītājs ir atbildīgs par to, lai uzturētu pareizu riepu spiedienu arī tad, ja spiediens nav tik zems, lai izraisītu TPMS zema riepu spiediena signāla parādīšanos.

Jūsu transportlīdzeklis ir arī aprīkots ar TPMS kļūdas indikatoru, kas norāda, ka sistēma nedarbojas pareizi. TPMS kļūmes indikators ir apvienots ar zema riepu spiediena signālu. Ja sistēma konstatē kļūdu, signāls mirgos apmēram 1 minūti un tad paliks iedegts nepārtraukti. Šis signāla iedegšanās process atkārtosies katru reizi, kad automobilis tiks iedarbināts, līdz kļūme tiks novērsta. Ja TPMS kļūmes indikators paliek

iedegts pēc apmēram 1 minūtes ilgas mirgošanas, sistēma var nespēt pareizi konstatēt zemu riepu spiedienu vai signalizēt par to.

TPMS kļūmes var norisēt dažādu iemeslu dēļ, tostarp gadījumā, ja automobilim tiek uzstādītas nomaīņas riepas vai riteņi, kas apgrūtina TPMS darbību. Vienmēr pārbaudiet, vai TPMS kļūdas indikators nav iededzies, pēc vienas vai vairāku riepu vai disku nomaīņas, lai pārliecinātos, ka nomaīņas riepas un diski neliedz TPMS pareizi darboties.

### ⚠ BRĪDINĀJUMS

Ja riepu spiediens ir ievērojami pārāk zems, transportlīdzeklis var kļūt nestabils, tas var izraisīt kontroles zaudēšanu pār transportlīdzekli un garāku bremzēšanas ceļu.

Ja transportlīdzeklis ilgstoši brauc ar zema spiediena riepām, riepas var pārkarst un var rasties riepu atteice.

### ⚠ UZMANĪBU

- Ziemā vai aukstā laikā zema riepas spiediena signāls var degt, ja riepas spiediens tika noregulēts atbilstoši ieteiktajam riepas piepūšanas spiedienam siltā laikā. Tas nenozīmē, ka TPMS sistēmā strādā nepareizi, jo zemāka temperatūra izraisa riepas spiediena samazināšanos.
- Ja braucat ar automašīnu no reģiona ar siltu laiku uz reģionu ar aukstu laiku, vai otrādi, vai ja āra temperatūra būtiski samazinās vai palielinās, ieteicams pārbaudīt riepu piepūšanas spiedienu un noregulēt riepas līdz ieteiktajam riepu piepūšanas spiedienam.

- Iepildot riepās vairāk gaisa, zema riepu spiediena indikators var palikt iededgts. Tas ir tāpēc, ka riepu spiediena noteikšanas funkcijai ir veikspējas kļūdas robeža. Zema riepu spiediena indikators tiks izslēgts, ja riepu spiediens pārsniegs ieteicamo.

### \* PIEZĪME

Ja notiek kāds no tālāk minētajiem gadījumiem, veiciet sistēmas pārbaudi profesionālā remontdarbnīcā. Kia iesaka apmeklēt pilnvarotu Kia izplatītāju/servisa partneri.

1. Zema riepu spiediena signāls/TPMS darbības kļūmes indikators nedeg 3 sekundes, kad dzinējs ir ieslēgts vai darbojas.
2. TPMS kļūmes indikators paliek iededgts pēc tam, kad tas apmēram 1 minūti ir mirgojis.
3. Zema riepu spiediena pozīcijas signāls ir iededgts.

### Kad iedegas signāllampīņa



#### A: Zems riepu spiediens

#### Nosacījumi

- Ja vienai vai vairākām riepām ir būtiski pazemināts spiediens.

## Lietošana

- Iedegties attiecīgā pozīcijas lampiņa, lai norādītu, kurai rīpai spiediens ir būtiski pazemināts.
- Samaziniet ātrumu, neveiciet asus pagriezienus un ņemiet vērā, ka bremzēšanas ceļš var palielināties.
- Pēc iespējas drīzāk apstājieties un pārbaudiet riepas.
- Piepumpējiet riepas līdz norādītajam spiedienam.
- Ja tas nav iespējams, mīksto riepu nomainiet pret citu.

## Riepu spiediena pārraudzības sistēmas (Pressure Monitoring System — TPMS) kļūdas indikators (!)

### Nosacījumi

- Mirgo aptuveni 1 minūti
  - Ja ir radusies problēma ar riepu spiediena pārraudzības sistēmu.

Ja automobili nevar iedarbināt, sazinieties ar autoservisu vai meklējiet cita veida kvalificētu palīdzību. Kia iesaka sazināties ar pilnvarotu Kia izplatītāju / servisa partneri.

### ⚠ UZMANĪBU

- TPMS kļūdas indikators var mirgot apmēram 1 minūti un tad iedegties pastāvīgi, ja transportlīdzeklis atrodas elektrības vadu tuvumā vai radio raidītāju tuvumā (piemēram, policijas staciju, valsts iestāžu, apraides staciju, militāru objektu, lidostu, raidītāju torņu u.c. tuvumā). Šīs lietas var traucēt riepu spiediena pārraudzības sistēmas (TPMS) normālai darbībai.
- TPMS kļūdas indikators var mirgot apmēram 1 minūti un tad iedegties pastāvīgi, ja transportlīdzeklim tiek lie-

totas sniega ķēdes, vai atsevišķi iegādātas elektroniskas iekārtas, piemēram, klējpdatori, mobilie lādētāji, tālvadības starteri, navigācijas iekārtas u.c.

Šīs lietas var traucēt riepu spiediena pārraudzības sistēmas (TPMS) normālai darbībai.

### \* PIEZĪME

Ja tiek konstatēta TPMS kļūda, zema riepu spiediena pozīcijas signāls netiks rādīts arī tad, ja kādai automobiļa rīpai ir pārāk zems spiediens.

## Ar riepu spiediena pārraudzības sistēmu (TPMS) aprīkotas riepas maiņa

Ja automobili nevar iedarbināt, sazinieties ar autoservisu vai meklējiet cita veida kvalificētu palīdzību. Kia iesaka sazināties ar pilnvarotu Kia izplatītāju / servisa partneri.

### \* INFORMĀCIJA

Var būt neiespējami noteikt, vai riepas spiediens ir pietiekams, uz to vienkārši paskatoties. Lai pārbaudītu riepu spiediena mērierīci. Ņemiet vērā, ka karstām rīpām (pēc braukšanas) spiediena mērījums būs augstāks nekā aukstām rīpām (ja automobils ir stāvējis vismaz 3 stundas un ar to nobraukts mazāk nekā 1,6 km (1 jūdze) minēto 3 stundu laikā).

Pirms piepūšanas spiediena mērīšanas ļaujiet rīpai atdzist. Pirms piepūšanas līdz ieteiktajam spiedienam obligāti pārlicinieties, ka rīpa ir auksta.

Auksta riepa nozīmē, ka automobilis ir stāvējis 3 stundas (šo 3 stundu laikā ir nobraukti mazāk nekā 1,6 km (1 jūdze)).

### ⚠ BRĪDINĀJUMS

- TPMS nevar brīdināt par nopietniem un pēkšņiem riepas bojājumiem, ko izraisa ārēji faktori, piemēram, naglas vai gruži uz ceļa.
- Ja jūtat, ka transportlīdzeklis ir nestabils, nekavējoties noņemiet kāju no gāzes pedāļa, pakāpeniski un viegli nospiediet bremžu pedāli, un lēnām nobrauciet no ceļa drošā vietā.
- Riepu spiediena pārraudzības sistēmas (TPMS) komponentu modificēšana vai atspējošana var negatīvi ietekmēt sistēmas spēju brīdināt vadītāju par zemu riepu spiedienu un/vai TPMS darbības kļūdām. Riepu spiediena pārraudzības sistēmas (TPMS) komponentu modificēšana vai atspējošana var anulēt garantiju attiecībā uz šo transportlīdzekļa daļu.

### ⚠ BRĪDINĀJUMS

#### Eiropa

- Nemodificējiet automašīnu, modifikācijas var traucēt TPMS darbībai.
- Komerciāli pieejamajiem riteņiem nav TPMS sensora. Jūsu drošībai izmantojiet no profesionālas remontdarbnīcas iegādātas rezerves detaļas. Kia iesaka apmeklēt pilnvarotu Kia izplatītāju/servisa partneri.
- Ja izmantojat komerciāli pieejamos riteņus, izmantojiet pilnvarota Kia izplatītāja apstiprinātu TPMS sensoru. Ja jūsu automašīna nav aprīkota ar TPMS sensoru, vai ja TPMS nedarbojas pareizi, iespējams, ka jūs varat

neiziet automašīnas periodisko tehnisko apskati.

- Visiem transportlīdzekļiem, kas pārdoti Eiropā zemāk norādītajā periodā, jābūt aprīkoti ar TPMS.
  - Jauna modeļa automašīna: 2012. g. 1. nov. -
  - Pašreizējā modeļa automašīna: 2014. g. 1. nov. - (balstoties uz automašīna reģistrāciju)

### ⚠ UZMANĪBU

Ja jūsu automašīna ir aprīkota ar riepu spiediena pārraudzības sistēmu, iesakām izmantot Kia apstiprinātu hermētiku. Šķidr hermētiķis var sabojāt riepu spiediena sensorus.

## Ja ir tukša riepa (ar riepu remonta komplektu)



1 Kompresors

2 Hermētiķa pudele

Riepu remonta komplekts nav paredzēts permanentai riepu labošanai, turklāt tas ir paredzēts tikai vienai rīpai.

Kompresors un hermētiķa maisījums efektīvi un droši aizdara lielāko daļu riepu caurumu, kas radušies naglu vai citu, asu priekšmetu dēļ, kā arī atjauno spiedienu rīpā. Tomēr ar to nevar pilnībā aizdarīt lielākus caurumus un bojājumus sānu sienīņās.

Ja riepa ir pareizi aizlīmēta, jūs varat uzmanīgi braukt (ne vairāk par 200 km (120 jūdzes)) ar maksimālo ātrumu 80 km/h (50 jūdzes/h) līdz tuvākajam automobiļu vai riepu servisam, kur riepa ir jānomaina.

Neveiciet asus manevrus ar automobili, ja tas ir piekrauts ar smagu kravu vai tiek lietota piekabe.

Skatīt "Droša riepu remonta komplekta lietošana" lapā 7-13.

### ⚠ BRĪDINĀJUMS

- Nelietojiet riepu remonta komplektu, lai labotu caurumus riepu sienās. Tas var novest pie riepas atteices izraisīta negadījuma.
- Riepām pēc iespējas ātrāk jāveic remonts. Pēc piesūknēšanas ar riepu remonta komplektu riepa var jebkurā brīdī sāk zaudēt gaisa spiedienu.

- Nelietojiet riepu remonta komplektu, ja riepa ir smagi bojāta pēc braukšanas bez gaisa spiediena vai ar nepietiekamu gaisa spiedienu. Izmantojot riepu remonta komplektu, iespējams noblīvēt tikai caurdurtās zonas, kas atrodas riepas protektora zonā.
- Nelietojiet hermētiķi, ja beidzies derīguma termiņš (norādīts uz hermētiķa tvertnes). Tas var palielināt riepas atteices risku.
- Uzglabājiet hermētiķi bērniem nepieejamā vietā, izvairieties no tā nonākšanas acīs un norīšanas.

### ⚠ UZMANĪBU

Ja spiedienu zaudē divas riepas vai vairāk, nelietojiet riepu remonta komplektu, jo riepu remonta komplekta hermētiķis ir paredzēts tikai vienai rīpai.

### \* PIEZĪME



20 collu diskam izmantojiet riepu remonta komplektā iekļauto noņēmēju. Ievietojiet instrumentu caurumā un noņemiet diska pārsegu.

## Riepu remonta komplekta komponenti

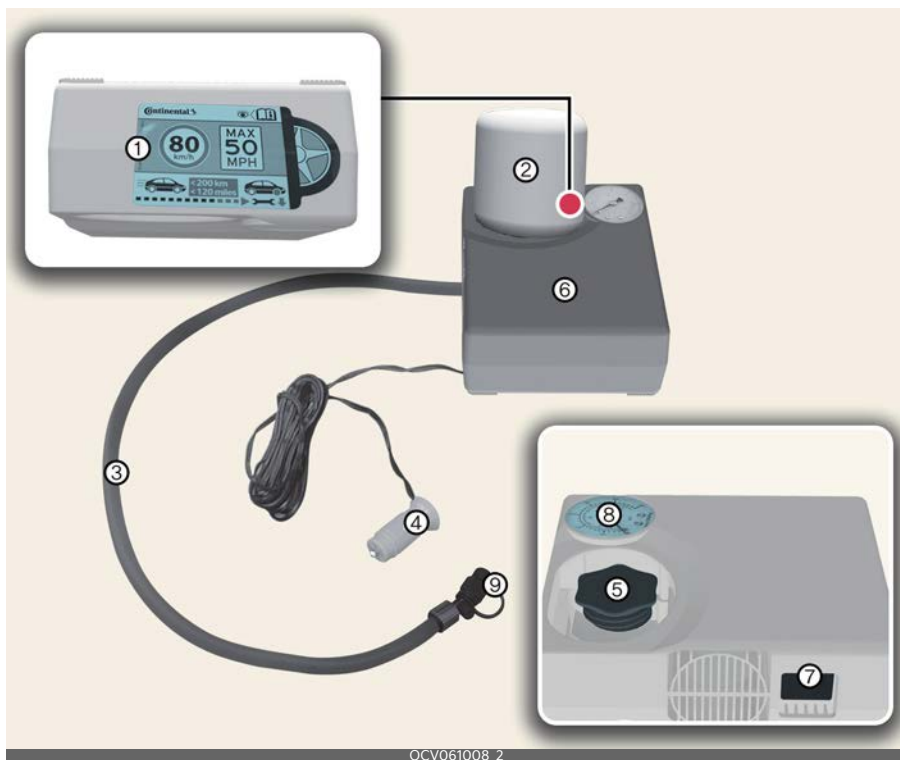

OCV061008\_2

\* Savienotāji, kabelis un savienojuma šļūtene atrodas kompresora nodalījumā.

\* Stingri ievērojiet norādīto darbību secību, pretējā gadījumā hermētiķis var izplūst zem augsta spiediena.

- 1 Ātruma ierobežojuma marķējums
- 2 Hermētiķa pudele
- 3 Hermētiķa pudeles iepildes šļūtene
- 4 Strāvas izvada savienotājs
- 5 Hermētiķa pudeles turētājs
- 6 Kompresors
- 7 Ieslēgšanas/izslēgšanas slēdzis
- 8 Riepu piepumpēšanas spiediena mērierīce
- 9 Riepu piepumpēšanas spiediena vārsts

## Riepu remonta komplekta lietošana

### Lietošana

- Sakratiet hermētiķa pudeli.



- Noņemiet hermētiķa pudeles vāciņu un hermētiķa pudeles turētāja vāciņu un uzskrūvējiet pudeli uz hermētiķa pudeles turētāja.



- Pārlicinieties, ka kompresora vārsts uz iepildes šļūtenes ir nofiksētas.



- Atskrūvējiet vārsta vāciņu un uzskrūvējiet iepildes šļūteni riepas ventilim.



- Pārlicinieties, ka kompresors ir izslēgts.

- Pieslēdziet strāvas izvada savienotāju.



- Iedarbiniet transportlīdzekli.
- Ieslēdziet kompresoru un ļaujiet tam darboties aptuveni 5-7 minūtes, lai iepildītu hermētiķi līdz pareizajam spiedienam.
- Izslēdziet kompresoru.
- Atvienojiet iepildes šļūteni no riepas ventiļa.

### Hermētiķa sadalīšana



### Lietošana

- Nekavējoties nobrauciet apmēram 7-10 km (4-6 jūdzes vai apmēram 10 minūtes), lai vienmērīgi sadalītu riepas hermētiķi.

### ⚠ BRĪDINĀJUMS

- Nedrīkst ilgstoši atstāt ieslēgtu transportlīdzekli slikti ventilētā vietā. Tas var izraisīt oglekļa monoksīda saindēšanos un noslāpšanu.
- Ja riepas spiediens ir mazāks par 26 psi (180 kPa), nebrauciet ar automobili. Tas var izraisīt negadījumu.

**⚠ UZMANĪBU**

- Stingri piestipriniet hermētiķa pildīšanas šļūteni pie vārsta. Pretējā gadījumā hermētiķis var plūst atpakaļ, potenciāli nosprostojojot pildīšanas šļūteni.
- Nepārsniedziet ātrumu 80 km/h (50 jūdzes/h). Ja iespējams, nebrauciet lēnāk par 20 km/h (12 jūdzes/h). Ja braukšanas laikā jūtat neparastu vibrēšanu, traucējumus vai troksni, samaziniet ātrumu un brauciet uzmanīgi, līdz varat droši nobraukt no ceļa. Izsauciet auto vilkšanas dienestu. Izmantojot riepu remonta komplektu, hermētiķis var notraipīt riteņi. Noņemiet notraipīto riteņi un veiciet automobiļa pārbaudi profesionālā remontdarbnīcā. Kia iesaka apmeklēt pilnvarotu Kia izplatītāju/servisa partneri.

**Riepu spiediena pārbaude****Lietošana**

- Pēc aptuveni 7-10 km (pēc 4-6 jūdzēm vai aptuveni 10 minūtēm) nobraukšanas apturiet automobili drošā, līdzenā vietā.
- Savienojiet uzpildes šļūteni tieši ar riepas ventili.



- Pieslēdziet strāvas izvada savienotāju.
- Noregulējiet riepas spiedienu līdz noteiktajai vērtībai.

- Ieslēdziet kompresoru, lai paaugstinātu riepas spiedienu. Uz brīdi izslēdziet kompresoru, lai pārbaudītu attiecīgā brīža piepūšanas spiedienu.
- Lai samazinātu piepūšanas spiedienu, pagrieziet kompresora vārstu.

**⚠ BRĪDINĀJUMS**

- Neļaujiet kompresoram darboties ilgāk par 10 minūtēm, pretējā gadījumā iekārta pārkarīs un var tikt sabojāta.
- Riepu spiediens jāpalielina līdz atbilstošajam lielumam (skatiet "Riepas un riteņi" lapā 9-5). Ja tā nav, nedrīkst turpināt braukšanu. Izsauciet auto vilkšanas dienestu.

**⚠ UZMANĪBU**

- Ja piesūkšanās spiediens netiek uzturēts, veiciet braucienu vēlreiz, skatiet "Hermētiķa sadalīšana" lapā 7-11. Tad atkārtojiet 1.-4. soli.
- Riepu remonta komplekta lietošana var nebūt efektīva, ja riepas bojājums pārsniedz apmēram 4 mm (0,16 col-las).
- Ja riepu nav iespējams salabot, izmantojot riepu remonta komplektu, sazinieties ar profesionālu remontdarbnīcu.

**\* PIEZĪME**

Uzstādot salaboto riepu vai nomaiņas riepu, pievelciet riteņa stiprinājuma uzgriezni līdz griezes momentam 11-13 spēka kilogrami uz metru (79-94 spēka mārciņas uz pēdu).



## Droša riepu remonta komplekta lietošana

- Apstājieties drošā, līdzenā vietā, kur nav intensīva satiksme.
- Aktivizējiet stāvbremzi.
- Lietojiet riepu mobilitātes komplektu tikai vieglo transportlīdzekļu riepu noblīvēšanai/pielūšanai.
- Neizņemiet no riepas nekādus svešķermeņus.
- Pirms riepu remonta komplekta lietošanas izlasiet uz hermētiķa pudeles sniegtās piesardzības norādes.
- Atstājiet automobili darbojamies. Riepu remonta komplekta lietošanas rezultātā var tikt iztukšots akumulators.
- Nedrīkst atstāt riepu mobilitātes komplektu bez uzmanības, kamēr tas tiek lietots.
- Neatstājiet kompresoru darbojamies ilgāk par aptuveni 10 minūtēm no vietas, pretējā gadījumā tas var pārkarst.
- Nelietojiet riepu remonta komplektu, ja apkārtējās vides temperatūra ir zemāka par -30 °C (-22 °F).
- Nelietojiet riepu remonta komplektu, ja ir bojāta ir gan riepa, gan disks.

## Tehniskie dati

- Sistēmas spriegums: līdzstrāva 12 V
- Darba spriegums: līdzstrāva 12 V
- Strāvas stiprums: maks. 15 A
- Lietošanai piemērotas temperatūras: no -30 līdz 70 °C (no -22 līdz 158 °F)
- Maks. darba spiediens: 7 bāri (101 psi)
- Izmērs
  - Kompresors: 150 x 130 x 60 mm (5,9 x 5,1 x 2,4 collas)
  - Hermētiķa pudele: 115,3 x 87,3 ø mm (4,5 x 3,4 ø collas)

- Kompresora svars: 620 g (1,36 mārciņas)
  - Hermētiķa tilpums: 400 ml (24,4 kubikcollas)
- \* Hermētiķi un rezerves daļas var iegādāties un nomainīt pie pilnvarota automobiļu vai riepu izplatītāja. Tukšās hermētiķa pudeles var izmest kopā ar sadzīves atkritumiem. Šķidrās hermētiķa atliekas jālikvidē jūsu transportlīdzekļa vai riepu izplatītājam vai atbilstoši vietējiem atkritumu likvidēšanas noteikumiem.

## Vilkšana

### Vilkšanas dienests



### Lietošana

- Velciet automobili, izmantojot platformas vilcēju vai vilcēju ar ratiņiem, kas novērš riteņu saskaršanos ar zemi.

#### \* INFORMĀCIJA

Ja nepieciešama vilkšana avārijas gadījumā, ieteicams, lai to veiktu pilnvarots Kia izplatītājs vai komerciāls automobiļu vilkšanas uzņēmums.

#### ⚠ UZMANĪBU

- Nevelciet automobili, ja tā aizmugurējie riteņi pieskaras zemei, jo tā var izraisīt automobiļa bojājumus.
- Nevelciet, izmantojot cilpu tipa aprīkojumu. Lietojiet aprīkojumu, ar kuru tiek pacelti riteņi, vai autoevakuatoru.
- Četru riteņu piedziņas automašīnu nedrīkst vilkt, kamēr tās riteņi atrodas uz zemes. Tas var būtiski sabojāt automobili vai 4WD sistēmu.

### Avārijas vilkšana

Priekšā



Aizmugurējais



### Lietošana

- Noņemiet atveres pārsegu, nospiežot bufera pārsega apakšējo daļu.
- Uzstādiel vilkšanas āķi, pulksteņa rādītāja virzienā to ieskrūvējot atverē, līdz tas ir pilnībā nostiprināts.
- Pēc izmantošanas noņemiet vilkšanas āķi un uzlieciet atpakaļ vāciņu.

#### \* INFORMĀCIJA

Šādā veidā drīkst vilkt tikai uz asfaltētiem ceļiem un īsu attālumu, turklāt mazā ātrumā. Turklāt tādā gadījumā riteņiem, asim, spēka piedziņai un bremzēm ir jābūt labā stāvoklī.

- Nelietojiet vilkšanas āķus, lai izvilkto automobili no dubļiem, smiltīm, vai citās situācijās, kad automobili nevar virzīt uz priekšu, izmantojot tā radīto vilci.
- Nevelciet automobili, kas ir smagāks par velkošo automobili.
- Abu transportlīdzekļu vadītājiem ir jāspēj savā starpā komunicēt.
- Pirms vilkšanas pārliecinieties, ka āķis nav salūzis vai bojāts.
- Droši piestipriniet vilkšanas virvi vai ķēdi pie āķa.
- Nepakļaujiet āķi rāvieniem. Vilkšanas spēkam jābūt vienmērīgam.
- Lai nesabojātu āķi, nevelciet automobili no sāniem vai vertikālā lenķī. Vienmēr velciet taisni uz priekšu.

- Nospiediet EV pogu pozīcijā ACC, lai stūre netiktu bloķēta.
- Pārslēdziet pārnesumu „N” (neitrālā) pozīcijā.
- Atlaidiet stāvbremzi.
- Lai novērstu nopietnus transmisijas bojājumus, vilkšanas laikā transportlīdzekļa ātrums nedrīkst pārsniegt 15 km/h (10 jūdzes/h), un braukšanas attālums nedrīkst pārsniegt 1,5 km (1 jūdzi).
- Nospiediet bremžu pedāli spēcīgāk nekā parasti, jo bremžu sniegums ir samazināts.
- Stūres pagriešanai nepieciešams lielāks spēks, jo stūres pastiprinātāja sistēma ir atslēgta.
- Ilgstoši braucot lejā pa nogāzi, bremzes var pārkarst un to darbība var pasliktināties. Apstājieties ik pēc laika un ļaujiet bremzēm atdzist.

### ⚠ BRĪDINĀJUMS

Esiet ļoti uzmanīgs, velkot automobili ar ķēdes vai virves palīdzību.

- Neuzsāciet braukšanu strauji un neveiciet neregulārus braukšanas manevrus, kas var radīt pārmērīgu slodzi vilkšanas āķim un vilkšanas trosei vai ķēdei. Āķis un vilkšanas trose vai ķēde var saplīst un radīt nopietnus ievainojumus vai bojājumus.
- Ja automobili nav iespējams pārvietot, neturpiniet vilkšanu ar spēku. Iesakām sazināties ar pilnvarotu Kia izplatītāju vai oficiālu autoevakuatora pakalpojumu sniedzēju.
- Velciet automobili pēc iespējas taisnāk.
- Vilkšanas laikā saglabājiet distanci starp automobiļiem.

### ⚠ UZMANĪBU

- Pievienojiet vilkšanas siksnu pie vilkšanas āķa.
- Ja vilkšanai izmantojat citu automobiļa daļu, kas nav vilkšanas āķis, tas var sabojāt automobiļa virsbūvi.
- Izmantojiet tikai trosi vai ķēdi, kas īpaši paredzēta automobiļu vilkšanai. Droši piestipriniet vilkšanas virvi vai ķēdi pie āķa.
- Palieliniet un samaziniet transportlīdzekļa ātrumu lēnām un pakāpeniski, vienlaicīgi uzturot vilkšanas virvi vai ķēdi nostieptu, pretējā gadījumā var sabojāt vilkšanas āķi un transportlīdzekli.

## Avārijas piederumi (ja ir aprīkojumā)

### Ugunsdzēsamais aparāts

Ja izcēlies neliels ugunsgrēks un jūs zināt, kā lietot ugunsdzēsami aparātu, sekojiet zemāk aprakstītajai procedūrai.

1. Izvelciet drošības tapu ugunsdzēsamā aparāta augšpusē, kas novērš nejaušas roktura nospiešanas iespēju.
2. Pavērsiet sprauslu uguns apakšējās daļas virzienā.
3. Stāviet apmēram 2,5 m (8 pēdu) attālumā no uguns un nospiediet rokturi, lai darbinātu ugunsdzēsamo aparātu. Ja atlaižat rokturi, ugunsdzēsamās vielas padeve tiks pārtraukta.
4. Pārvietojiet sprauslu uz priekšu un atpakaļ gar uguns apakšējo daļu. Ja liekas, ka uguns ir izdzisusi, esiet uzmanīgi, jo tā var atkal iedegties.

### Pirmās palīdzības komplekts

Komplektā ir šķēres, pārsēji, līmlente u.c.

### Atstarojošais trijstūris

Novietojiet atstarojošo trijstūri uz ceļa, lai brīdinātu tuvojošos transportlīdzekļus.

### Riepu spiediena mērierīce

1. Atskrūvējiet piepūšanas vārsta vāciņu.
2. Piespiediet un turiet mērierīci pret riepaspārsta vārstu.
3. Stingri piespiežot, tiks ieslēgta mērierīce un novērsta pārmērīga noplūde.
4. Noregulējiet riepaspārsta vārsta vāciņu.
5. Atkal uzstādiet piepūšanas vārsta vāciņu.

## BRĪDINĀJUMS

- Ja notiek negadījums, novietojiet transportlīdzekli drošā vietā. Lai novērstu elektrības noplūdi no augstsprieguma akumulatora, izslēdziet dzinēju un pavelciet dzelteno augstsprieguma akumulatora slēdža marķējumu, lai izslēgtu augstsprieguma akumulatoru. Kā arī, lai izslēgtu, atvienojiet palīgakumulatora (12 V) kabeli. Pārliedzieties, ka atvienojat gan (+) kabeli, gan (-) kabeli.
- Nepieskarieties atklātiem elektrības vadiem. Nepieskarieties augstsprieguma vadiem (oranžā krāsā), savienotājiem un citiem elektriskajiem komponentiem.
- Ja notiek negadījums, no bojātā augstsprieguma akumulatora var izplūst nāvējoša gāze un šķidrums. Nepieskarieties izplūdušajam šķidrumam un neieelpojiet gāzi. Ja uzliesmojoša vai indīga gāze nokļūst transportlīdzekļa salonā, atveriet logus, izkāpiet no transportlīdzekļa un dodieties uz drošu vietu. Ja noplūdušais šķidrums iekļūst acīs, izskalojiet tās ar tīru ūdeni. Ja šķidrums nonāk saskarē ar ādu, nomazgājiet to ar sālūdeni. Pēc tam nekavējoties vērsieties pēc medicīniskās palīdzības.
- Ja transportlīdzeklis applūst, nekavējoties izslēdziet dzinēju, izkāpiet no transportlīdzekļa un dodieties uz drošu vietu. Jūsu drošības labad mēs iesakām piezvanīt ugunsdzēsības dienestam un/vai apmeklēt pilnvarotu Kia izplatītāju/servisa partneri.
- Ja augstsprieguma akumulators nonāk saskarē ar uguni, var izcelties vēl viens ugunsgrēks. Šādā gadījumā transportlīdzekļa vilkšanas laikā nodrošiniet ugunsdzēsēju automašīnas klātbūtni.

## Eiropas eCall sistēma (ja ir aprīkojumā)

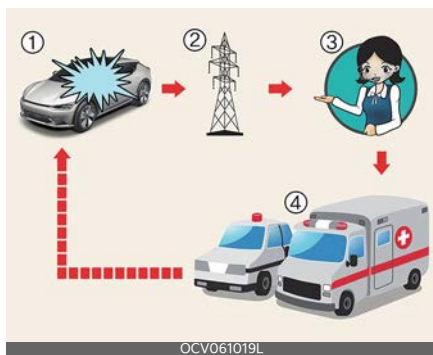

- 1 Satiksmes negadījums
- 2 Bezvadu tīkls
- 3 Ārkārtas izsaukumu centrāle (ĀIC)
- 4 Glābšana

Automobilis ir aprīkots ar ierīci<sup>1</sup>, kas ir savienota ar Eiropas eCall sistēmu un ļauj veikt ārkārtas zvanus ātrās reaģēšanas komandām. Eiropas eCall sistēma ir automātisks avārijas zvanu dienests, kuru var lietot, ja notiek satiksmes negadījums vai cits<sup>2</sup> negadījums, braucot pa ceļiem Eiropā (tikai valstīs, kurās šī sistēma pastāv).

Ja notiek negadījums uz Eiropas ceļa, šī sistēma ļauj sazināties ar speciāla zvanu dienesta amatpersonu (tikai valstīs, kurās darbojas šī sistēma).

- \* 1. Kā aprakstīts lietotāja rokasgrāmatā, automobilī ir uzstādīta Eiropas eCall ierīce, kas nodrošina savienojumu ar Eiropas eCall sistēmu.
- \* 2. "Citi negadījumi" apzīmē jebkādu negadījumu uz Eiropas ceļiem (tikai valstīs, kurās šī sistēma pastāv), kuru rezultātā ir savainoti cilvēki un/vai nepieciešama palīdzības sniegšana. Ja notiek negadījums, ir jāaptur automobilis un jānospiež SOS poga. Zvana

laikā sistēma apkopo informāciju par automobili, no kura tiek veikts zvans, pēc tam tiek nodrošināts savienojums ar sabiedrības drošības zvanu centra (PSAP) darbinieku, lai varētu informēt par zvana iemeslu.

## Transportlīdzekļa eCall sistēmas apraksts

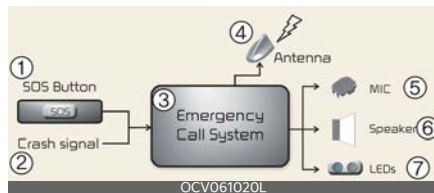

- 1 SOS poga
- 2 Sadursmes signāls
- 3 Ārkārtas zvanu sistēma
- 4 Antena
- 5 MIC
- 6 Skaļrunis
- 7 LED

Uz 112 balstītās transportlīdzekļa eCall sistēmas pārskats, tās lietošana un darbība: skatiet šo sadaļu. Uz 112 balstītāis eCall pakalpojums ir vispāpieejams publisks bezmaksas pakalpojums.

Uz 112 balstītā eCall transportlīdzekļa sistēma ir aktivizēta pēc noklusējuma. Tā tiek automātiski aktivizēta smaga negadījuma laikā, izmantojot automašīnas sensorus.

Zvans tāpat tiks automātiski veikts, ja transportlīdzeklis ir aprīkots ar TPS sistēmu, kas netiek darbināta, kad noticis smags negadījums.

Ja nepieciešams, uz 112 balstīto transportlīdzekļa eCall sistēmu var aktivizēt arī manuāli. Instrukcijas sistēmas manuālai aktivizēšanai: skatiet šo sadaļu.

Kritiskas sistēmas atteices gadījumā, kad varētu tikt atspējota uz 112 balstītā eCall

transportlīdzekļa sistēma, transportlīdzeklī esošajiem pasažieriem tiek dots šāds brīdinājums: skatiet šo sadaļu.

## Informācija par datu apstrādi

Jebkādai datu apstrādei uz 112 balstītās eCall automašīnas sistēmas ietvaros jāatbilst personas datu aizsardzības noteikumiem, kas definēti Eiropas Parlamenta un Padomes direktīvās 95/46/EK (1) un 2002/58/EK (2), un jo īpaši šādai apstrādei jābalstās uz nepieciešamības aizsargāt indivīdu vitālās intereses saskaņā ar direktīvas 95/46/EK (3) 7.(d) pantu.

Šādu datu apstrādes mērķis ir vienīgi apstrādāt ārkārtas eCall izsaukumus vienotajam Eiropas ārkārtas numuram 112.

## Datu un to saņēmēju veidi

Uz 112 balstītā eCall automašīnas sistēma var ievākt un apstrādāt tikai šādus datus;

- Transportlīdzekļa identifikācijas numurs
- Transportlīdzekļa veids (pasažieru transportlīdzeklis vai vieglais komerciālais transportlīdzeklis)
- Transportlīdzekļa degvielas veids (benzīns/dīzelis/saspiestā dabasgāze/sašķidrinātā naftas gāze/elektriska/ūdeņradis)
- Transportlīdzekļa pēdējās atrašanās vietas un braukšanas virziens
- Sistēmas automātiskas aktivizēšanas žurnāla fails un tā laika zīmols
- Jebkādi papildu dati (ja atbilst): Neatbilst

Uz 112 balstītās eCall transportlīdzekļa sistēmas apstrādāto datu saņēmēji ir atbilstoši publiskās drošības reaģēšanas punkti, ko nozīmējušas attiecīgās valsts iestādes valstī, kuras teritorijā transportlīdzeklis atrodas, kuriem ir dotas pilnva-

ras pirmajiem saņemt un apstrādāt eCall izsaukumus uz vienoto Eiropas ārkārtas numuru 112. Papildu informācija (ja tāda ir pieejama): Neatbilst

1. 1995. gada 24. oktobra Eiropas Parlamenta un Padomes direktīva 95/46/EK par indivīdu aizsardzību attiecībā uz personas datu apstrādi un šādu datu brīvu kustību (OV L 281, 23.11.1995., 31. lpp.).
2. 2002. gada 12. jūlija Eiropas Parlamenta un Padomes direktīva 2002/58/EK par personas datu apstrādi un privātuma aizsardzību elektronisko sakaru sektorā (Direktīva par privātumu un elektroniskajiem sakariem) (OV L 201, 31.7.2002., 37. lpp.).
3. Direktīvu 95/46/EK nomaina 2016. gada 27. aprīļa Eiropas Parlamenta un Padomes regula 2016/679 par fizisko personu aizsardzību attiecībā uz personas datu apstrādi un šādu datu brīvu kustību (Vispārīgā datu aizsardzības regula) (OJ L 119, 4.5.2016, 1. lpp.). Regula stājas spēkā 2018. gada 25. maijā.

## Datu apstrādes shēma

Uz 112 balstītā eCall transportlīdzekļa sistēma ir projektēta tā, lai nodrošinātu, ka dati, kas saglabāti sistēmas atmiņā, nebūtu pieejami ārpus sistēmas pirms eCall izsaukuma veikšanas. Papildu piezīmes (ja tādas ir): neatbilst

Uz 112 balstītā transportlīdzekļa eCall sistēma ir izstrādāta tā, lai nodrošinātu, ka tā nav izsekojama un tās parastajā darbības stāvoklī nav iespējama pastāvīga sekošana. Papildu piezīmes (ja tādas ir): neatbilst

Uz 112 balstītā transportlīdzekļa eCall sistēma ir izstrādāta tā, lai nodrošinātu, ka dati sistēmas iekšējā atmiņā tiek automātiski un nepārtraukti dzēsti.

Transportlīdzekļa atrašanās vietas dati tiek nepārtraukti pārrakstīti sistēmas iekšējā atmiņā, lai normālai sistēmas darbībai tiktu saglabāts ne vairāk par trim pēdējām transportlīdzekļa atrašanās vietām.

Darbības datu žurnāls uz 112 balstītajā transportlīdzekļa eCall sistēmā tiek saglabāts tikai tik ilgi, cik nepieciešams, lai apstrādātu ārkārtas eCall izsaukumus, un jebkurā gadījumā ne ilgāk kā 13 stundas pēc brīža, kad noticis ārkārtas eCall izsaukums. Papildu piezīmes (ja tādas ir): neatbilst

### Kārtība, kādā var izmantot datu subjekta tiesības

Datu subjektam (automašīnas īpašniekam) ir tiesības piekļūt datiem, un, ja nepieciešams, pieprasīt ar viņu saistīto datu labošanu, dzēšanu vai bloķēšanu, ja šādu datu apstrāde neatbilst Direktīvas 95/46/EK nosacījumiem. Jebkādas trešās personas, kurām dati ir izpausti, ir jāinformē par šādu labošanu, dzēšanu vai bloķēšanu, kas veikti saskaņā ar šo Direktīvu, ja vien tas nav neiespējami vai nav saistīts ar neproporcionāli lielu piepūli.

Datu subjektam ir tiesības sūdzēties kompetentai datu aizsardzības iestādei, ja datu subjekts uzskata, ka tā tiesības ir pārkāptas viņa personas datu apstrādes rezultātā.

Sazinieties ar dienestu, kas ir atbildīgs par piekļuves pieprasījumu apstrādi (ja tāds pastāv): neatbilst

## Eiropas eCall sistēma



- 1 Mikrofons
- 2 SOS poga
- 3 LED

SOS poga: vadītājs/pasažieris veic ārkārtas zvanu uz speciālu zvanu dienestu, nospiežot pogu.

LED: sarkanā un zaļā LED lampiņa iedegas uz 3 sekundēm, kad transportlīdzeklis ir iedarbināts. Pārējā laikā tās normālas transportlīdzekļa ekspluatācijas laikā būs izslēgtas.

Ja pastāv sistēmas problēmas, LED turpina degt sarkanā krāsā.

### Automātiskā negadījumu ziņošana

1. Sistēmas darbība, ja notiek satiksmes negadījums



2. Savienojums ar Ārkārtas izsaukumu centrāli (ĀIC)



### 3. Ārkārtas dienesti



Eiropas eCall ierīce automātiski veic ārkārtas zvanu uz sabiedrības drošības zvanu centru (PSAP), lai veiktu atbilstošas glābšanas darbības, ja noticis satiksmes negadījums.

Lai sniegtu atbilstošu ārkārtas dienestu palīdzību un atbalstu, pēc satiksmes negadījuma konstatēšanas Eiropas eCall sistēma automātiski pārraida negadījuma datus uz sabiedrības drošības zvanu centru (PSAP).

Tādā gadījumā ārkārtas zvanu nav iespējams pārtraukt, nospiežot SOS pogu; Eiropas eCall sistēma saglabā savienojumu, līdz ārkārtas dienesta darbinieks, kas saņem izsaukumu, izbeidz ārkārtas izsaukumu.

Vieglos satiksmes negadījumos Eiropas eCall sistēma var neveikt ārkārtas izsaukumu. Tomēr ārkārtas izsaukumu var veikt manuāli, nospiežot SOS pogu.

#### **▲ UZMANĪBU**

Sistēmas darbība nav iespējama, ja netiek saņemtas mobilās pārraides un GPS un Galileo signāli.

## Manuāla negadījumu ziņošana

1



2



3



Vadītājs vai pasažieris var manuāli veikt ārkārtas izsaukumu uz sabiedrības drošības zvanu centru (PSAP), nospiežot SOS pogu, kas nodrošinās savienojumu ar nepieciešamajiem ārkārtas dienestiem.

Ārkārtas dienestu izsaukumu, izmantojot Eiropas eCall sistēmu, var atcelt, vēlreiz nospiežot SOS pogu pirms notiek savienojums.

Kad ārkārtas izsaukums ir aktivizēts manuālā režīmā (lai sniegtu atbilstošus ārkārtas pakalpojumus un atbalstu), Eiropas eCall sistēma automātiski pārraida datus par satiksmes negadījumu vai datus par cita veida negadījumu sabiedrības drošības zvanu centra (PSAP) amatpersonai. Tā notiek, ja ārkārtas zvans veikts, nospiežot SOS pogu.

Ja vadītājs vai pasažieris nejauši nospiež SOS pogu, to var atcelt, 3 sekunžu laikā vēlreiz nospiežot pogu. Pēc tam to vairs atcelt nevar.



Pēc ceļu satiksmes vai cita negadījuma ārkārtas zvana aktivizēšanai manuālā režīmā jāveic šādas darbības:

1. Jāaptur automobilis saskaņā ar satiksmes noteikumiem, lai nodrošinātu savu un citu satiksmes dalībnieku drošību;
2. Jānospiež SOS poga, kas iniciē ierīces reģistrāciju, izmantojot mobilo tālrunu tīklu, un nosūta minimālu datu apjomu par automobili un tā atrašanās vietu, kas apkopotī saskaņā ar dienesta tehniskajām prasībām. Pēc tam notiek tieša saziņa ar Eiropas eCall sistēmas darbinieku, lai noskaidrotu ārkārtas zvana iemeslus un ar to saistītos apstākļus.
3. Pēc ārkārtas zvana iemeslu noskaidrošanas sabiedrības drošības zvanu centra (PSAP) darbinieks nosūta ārkārtas dienestus un pabeidz ārkārtas izsaukumu.

Ja ārkārtas zvans nav veikts saskaņā ar iepriekš aprakstīto kārtību, ārkārtas zvans tiks uzskatīts par kļūdainu.

### BRĪDINĀJUMS

- Pan-European eCall sistēmas avārijas elektrības padeve no akumulatora
  - Pan-European eCall sistēmas akumulators nodrošina strāvas padevi 1 stundu gadījumā, ja transportlīdzekļa galvenais barošanas avots ir atslēgts sadursmes dēļ.
  - Pan-European eCall sistēmas akumulators ik pēc 4 gadiem ir jānomaina.
- **LED deg sarkanā krāsā (sistēmas darbības kļūme)**

Ja LED deg sarkanā krāsā normālos braukšanas apstākļos, tas var norādīt uz Eiropas eCall sistēmas darbības kļūmi. Tādā gadījumā nekavējoties

nogādājiet Eiropas eCall sistēmu uz pārbaudi pie pilnvarota Kia izplatītāja. Pretējā gadījumā Eiropas eCall sistēmas ierīces pareiza darbība nav garantēta. Automobilja īpašnieks uzņemas atbildību par sekām, kuras izraisa minēto nosacījumu neievērošana.

Patvaļīga demontēšana vai modificēšana

Eiropas eCall sistēma izsauc ārkārtas dienestus palīdzības sniegšanai. Līdz ar to Eiropas eCall sistēmas patvaļīga demontēšana vai sistēmas iestatījumu izmaiņšana var ietekmēt jūsu braukšanas drošību. Turklāt tādā gadījumā sistēma var pat veikt kļūdainu ārkārtas zvānu uz Ārkārtas izsaukumu centru (AIC). Tādēļ mēs lūdzam neveikt patvaļīgas izmaiņas jūsu automobili uzstādītās Eiropas eCall sistēmas aprīkojuma iestatījumos un neļaut to darīt trešajām personām.



<b>Motora telpas nodalījums</b> .....	<b>8-3</b>
<b>Tehnikā apkope</b> .....	<b>8-4</b>
• Īpašnieka atbildība.....	8-4
• Brīdinājumi attiecībā uz īpašnieka veikto tehnisko apkopi .....	8-4
<b>Īpašnieka veiktās tehniskās apkopes grafiks</b> .....	<b>8-5</b>
• Apstājoties, lai veiktu uzlādi .....	8-5
<b>Plānotie tehniskās apkopes darbi</b> .....	<b>8-6</b>
<b>Dzesēšanas šķidrums</b> .....	<b>8-9</b>
<b>Bremžu šķidrums</b> .....	<b>8-9</b>
• Bremžu šķidruma līmeņa pārbaude.....	8-9
<b>Mazgāšanas šķidrums</b> .....	<b>8-10</b>
• Mazgāšanas šķidruma līmeņa pārbaude .....	8-10
<b>Klimata kontroles gaisa filtrs</b> .....	<b>8-11</b>
• Klimata kontroles gaisa filtra nomaiņa.....	8-11
<b>Logu tīrītāju slotiņa</b> .....	<b>8-12</b>
• Priekšējā logu tīrītāja slotiņas nomaiņa.....	8-12
<b>Akumulators</b> .....	<b>8-13</b>
• Lai nodrošinātu visaugstāko akumulatora efektivitāti .....	8-13
• Akumulatora jaudas marķējums .....	8-14
• Akumulatora uzlādēšana.....	8-14
• Elementu atiestatīšana .....	8-15
<b>Riepas un riteņi</b> .....	<b>8-16</b>
• Riepu apkope.....	8-16
• Ieteiktās aukstas riepas piesūknēšanas spiediena vērtības.....	8-16
• Riepu spiediena pārbaude.....	8-16
• Riepu rotācija .....	8-17
• Riteņu ģeometrija un riepu balansēšana.....	8-17
• Riepu nomaiņa .....	8-18
• Riteņu nomaiņa.....	8-19

# 8 Apkope

• Riepu saķere .....	8-19
• Riepu apkope.....	8-19
• Sānu sienīgas marķējums .....	8-19
• Zema profila riepas .....	8-22
<b>Drošinātāji.....</b>	<b>8-23</b>
• Iekšējā paneļa drošinātāja nomaiņa.....	8-24
• Motortelpas drošinātāja nomaiņa.....	8-24
• Drošinātāju/releju paneļa apraksts .....	8-26
<b>Lukturi .....</b>	<b>8-35</b>
• Spuldžu nomaiņas piesardzības pasākumi .....	8-35
• Spuldžu novietojums (priekšā).....	8-36
• Spuldžu novietojums (aizmugurē) .....	8-37
• Spuldžu novietojums (sānos).....	8-37
• Spuldžu nomaiņa (LED tips, izņemot cimdu nodalījuma lampu).....	8-37
• Cimdu nodalījuma spuldzes nomaiņa .....	8-37
• Priekšējo lukturu regulēšana (Eiropai) .....	8-38
<b>Transportlīdzekļa uzpošana .....</b>	<b>8-42</b>
• Ārējā apkope .....	8-42
• Iekšējā apkope .....	8-47

## Apkope

### Motora telpas nodalījums

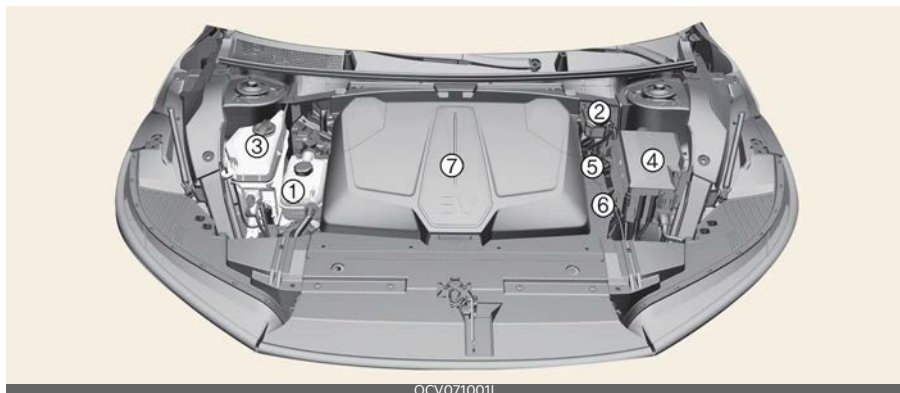

OCV071001L

\* Atkarībā no izvēlētā aprīkojuma vai valsts faktiski var nebūt pieejamas konkrētas jūsu transportlīdzekļa funkcijas.

1 Dzesēšanas šķidruma tvertne

2 Bremžu šķidruma tvertne

\* Transportlīdzekļos ar stūri labajā pusē šī daļa atrodas pretējā pusē.

3 Priekšējā aizsargstikla mazgāšanas šķidruma tvertne

4 Drošinātāju bloks

5 Akumulatora negatīvā spaiļe (-)

6 Akumulatora pozitīvā spaiļe (+)

7 Priekšējais bagāžas nodalījums

## Tehniskā apkope

### Īpašnieka atbildība

- Veiciet automobiļa apkopi profesionālā remontdarbnīcā. Kia iesaka apmeklēt pilnvarotu Kia izplatītāju/servisa partneri.
- Saglabājiet dokumentus, kas pierāda pareizu apkopi.
- Nodrošiniet, ka tiek izpildītas transportlīdzekļa garantijai noteiktās servisa un tehniskās apkopes prasības.
- Transportlīdzekļa garantija neattiecas uz remonta un regulēšanas darbiem, kas nepieciešami nepareizi veiktas apkopes vai neveiktas apkopes rezultātā, pat gadījumā, ja garantijas laiks vēl nav beidzies.

#### \* PIEZĪME

Par tehnisko apkopi un dokumentācijas saglabāšanu ir atbildīgs īpašnieks.

### Brīdinājumi attiecībā uz īpašnieka veikto tehnisko apkopi

Nepareiza vai nepilnīga apkope var bojāt automobili. Šajā nodaļā sniegtas instrukcijas tikai attiecībā uz tehniskās apkopes darbiem, kurus var veikt pats lietotājs.

#### ⚠ BRĪDINĀJUMS

- Tehniskās apkopes veikšana transportlīdzeklim var būt bīstama. Veicot tehniskās apkopes procedūras, jūs varat gūt nopietnus ievainojumus. Ja jums trūkst zināšanu un pieredzes vai piemēroto darbarīku un aprīkojuma, veiciet sistēmas pārbaudi profesionālā remontdarbnīcā. Kia iesaka apmeklēt pilnvarotu Kia izplatītāju/servisa partneri.
- Darbu veikšana zem motora pārsega, kamēr dzinējs ir iedarbināts, ir bī-

tama. Tas ir vēl bīstamāk, ja jūs valkājat rotaslietas vai brīvu apģērbu. Tie var iekerties kustīgajās daļās un radīt ievainojumus. Tāpēc, ja jums ir nepieciešams iedarbināt dzinēju, veicot darbus zem pārsega, pirms tuvojaties transportlīdzeklim vai dzesēšanas ventilatoriem, noņemiet visas rotaslietas (sevišķi gredzenus, rokas sprādzes, rokaspulksteņus un kaklarotas), kā arī kaklasaites, šalles un līdzīgu brīvi krītošu apģērbu.

#### ⚠ UZMANĪBU

- Pirms pieskaršanās akumulatoram un elektroinstalācijai jāatvieno akumulatora (-) spāle. Elektriskā strāva var jums radīt elektrošoku.
- Kad ar plakangala skrūvgriezi noņemiet iekšējās apdares vāku, uzmanieties no tā sabojāšanas.
- Uzmanieties, kad nomaināt un fīrāt spuldzītes, lai negūtu apdegumus vai elektrošoku.

#### \* PIEZĪME

Nepareiza īpašnieka veiktā tehniskā apkope garantijas perioda laikā var ietekmēt garantijas segumu. Plašākai informācijai izlasiet atsevišķo garantijas un tehniskās apkopes grāmatu, kas piegādāta kopā ar automašīnu. Ja neesat pārliecināts par kādām apkopes vai tehniskās apkopes procedūrām, veiciet sistēmas pārbaudi profesionālā remontdarbnīcā. Kia iesaka apmeklēt pilnvarotu Kia izplatītāju/servisa partneri.

## Īpašnieka veiktās tehniskās apkopes grafiks

### Apstājoties, lai veiktu uzlādi

- Pārbaudiet dzesēšanas šķidruma līmeni dzesēšanas šķidruma tvertnē.
- Pārbaudiet priekšējā aizsargstikla tīrītāju mazgāšanas šķidruma līmeni.
- Pārbaudiet, vai spiediens riepiņās ir atbilstošs.

### BRĪDINĀJUMS

Uzmanieties, veicot dzesēšanas šķidruma līmeņa pārbaudi, kad dzinēja nodalījums ir karsts. Var tikt izpūsts karsts dzesēšanas šķidrums un tvaiki zem spiediena. Tas var izraisīt apdegumus vai citus nopietnus ievainojumus.

### Lietojot transportlīdzekli:

- Pievērsiet uzmanību stūres vibrācijām. Pievērsiet uzmanību, ja stūrēšanai nepieciešams lielāks spēks vai ja stūre ir kļuvusi vaļīga, vai ja ir mainījies stūres pozīcija, pie kuras transportlīdzeklis brauc taisni uz priekšu.
- Pievērsiet uzmanību, ja jūsu automobilis nepārtraukti nedaudz pagriežas vai "velk" uz vienu pusi, braucot pa līdzenu ceļu.
- Apturot transportlīdzekli, ieklausieties un pievērsiet uzmanību neparastiem trokšņiem, transportlīdzekļa vilkšanai uz vienu pusi, lielākai bremžu pedāļa kustības amplitūdai vai tam, ka ir grūtāk nospiegt bremžu pedāli.
- Ja konstatējat izslīdēšanu vai izmaiņas pārnesumu pārslēga darbībā, pārbaudiet transmisijas šķidruma līmeni.
- Pārbaudiet stāvbremzi.
- Pārbaudiet, vai no transportlīdzekļa nepil šķidrums (ūdens pilēšana no gaisa kondicionēšanas sistēmas lieto-

šanas laikā vai pēc lietošanas ir normāla).

### Vismaz reizi mēnesī

- Pārbaudiet dzesēšanas šķidruma līmeni dzesēšanas šķidruma tvertnē.
- Pārbaudiet visu ārējo gaismu darbību, tostarp apstāšanās gaismas, pagrieziena signālus un mirgojošās brīdinājuma gaismas.
- Pārbaudiet visu riepu spiedienu, tostarp arī rezerves riepai, pārbaudiet, vai riepas nav nodilušas, tām nav konstatējams nevienmērīgs nodilums, vai tās nav bojātas.
- Pārbaudiet, vai riteņu stiprinājuma uzgriežņi nav vaļīgi.

### Vismaz divas reizes gadā

- Pārbaudiet, vai dzesēšanas sistēmas, sildītāja un gaisa kondicionēšanas šūtenēm nav noplūžu vai bojājumu.
- Pārbaudiet vējstikla smidzinātāja un tīrītāju darbību. Notīriet stikla tīrītāju slotiņas, izmantojot tīru drānu, kas piesūcināta ar mazgāšanas šķidrums.
- Pārbaudiet priekšējo lukturu līmeni.
- Pārbaudiet, vai drošības siksnas pareizi darbojas un nav nodilušas.

### Vismaz reizi gadā

- Notīriet virsbūves un durvju noteces atveres.
- Ieeļļojiet durvju eņģes un dzinēja pārsega eņģes.
- Ieeļļojiet durvju un dzinēja pārsega slēdzenes un aizbīdņus.
- Ieeļļojiet durvju gumijas blīves.
- Pārbaudiet gaisa kondicionēšanas sistēmu.
- Pārbaudiet un ieeļļojiet transmisijas savienojumus un vadības elementus.
- Notīriet akumulatoru un spaiļes.
- Pārbaudiet bremžu šķidruma līmeni.

## Plānotie tehniskās apkopes darbi

### Parastās tehniskās apkopes grafiks - Eiropai

I: Pārbaudiet un, ja nepieciešams, noregulējiet, salabojiet, notīriet vai nomainiet.

R: Nomainiet.

Mēnešu skaits vai kilometrāža (kas iestājas ātrāk)								
Mēneši	24	48	72	96	120	144	168	192
Jūdzes × 1000	20	40	60	80	100	120	140	160
Km × 1000	30	60	90	120	150	180	210	240
Dzesēšanas šķidrums <sup>*2</sup>	Vispirms veiciet nomaiņu pēc 210 000 km (140 000 jūdzēm) vai 120 mēnešiem. Pēc tam veiciet nomaiņu ik pēc 30 000 km (20 000 jūdzēm) vai 24 mēnešiem							
Reduktora šķidrums	-	I	-	I	-	I	-	I
Piedziņas vārpstas un putekļu aizsargi	I	I	I	I	I	I	I	I
Dzesēšanas sistēma <sup>*3</sup>	-	I	I	I	I	I	I	I
Gaisa kondicionētāja dzesētājs/kompresors (ja ir aprīkots)	I	I	I	I	I	I	I	I
Klimata kontroles gaisa filtrs	R	R	R	R	R	R	R	R
Bremžu diski un uzlikas	I	I	I	I	I	I	I	I
Bremžu vadi, šļūtenes un savienojumi	I	I	I	I	I	I	I	I
Bremžu šķidrums	R	R	R	R	R	R	R	R
Stūres iekārta, sakabe un putekļu aizsargi	I	I	I	I	I	I	I	I
Piekares lodveida šarnīri	I	I	I	I	I	I	I	I
Riepa (spiedienu un protektoru nodziņums)	I	I	I	I	I	I	I	I
12V akumulatora stāvoklis	I	I	I	I	I	I	I	I
Pan-European eCall sistēmas akumulators (ja ir aprīkots)	Nomainiet ik pēc 4 gadiem							

\* 1: Nomainot vai papildinot dzesēšanas šķidrumu, iesakām apmeklēt pilnvarotu Kia izplatītāju.

\* 2: Jūsu ērtībai to var nomainīt pirms norādītā intervāla, veicot citus apkopes darbus.

\* 3: Iesakām pārbaudīt dzesēšanas šķidruma līmeni un noplūdi katru dienu.



## Parastās tehniskās apkopes grafiks - valstīm ārpus Eiropas

I: Pārbaudiet un, ja nepieciešams, noregulējiet, salabojiet, notīriet vai nomainiet.

R: Nomainiet.

Mēnešu skaits vai kilometrāža (kas iestājas ātrāk)									
Mēneši	12	24	36	48	60	72	84	96	
Jūdzes × 1000	10	20	30	40	50	60	70	80	
Km × 1000	15	30	45	60	75	90	105	120	
Dzesēšanas šķidrums <sup>*1,2</sup>	Vispirms veiciet nomaiņu pēc 210 000 km (140 000 jūdzēm) vai 120 mēnešiem. Pēc tam veiciet nomaiņu ik pēc 30 000 km (20 000 jūdzēm) vai 24 mēnešiem								
Reduktora eļļa	-	-	-	I	-	-	-	I	
Piedziņas vārpstas un putekļu aizsargi	I	I	I	I	I	I	I	I	
Dzesēšanas sistēma <sup>*3</sup>	-	-	-	I	-	I	-	I	
Gaisa kondicionētāja dzesētājs/kompresors (ja ir aprīkots)	I	I	I	I	I	I	I	I	
Klimata kontroles gaisa filtrs	Austrālijai un Jaunzēlandei	I	R	I	R	I	R	I	R
	Izņemot Austrāliju un Jaunzēlandi	R	R	R	R	R	R	R	R
Bremžu diski un uzlikas	-	I	-	I	-	I	-	I	
Bremžu vadi, šūtenes un savienojumi	-	I	-	I	-	I	-	I	
Bremžu šķidrums	I	R	I	R	I	R	I	R	
Stūres iekārta, sakabe un putekļu aizsargi	I	I	I	I	I	I	I	I	
Piekares lodveida šarnīri	I	I	I	I	I	I	I	I	
Riepa (spiedienu un protektoru nodotums)	I	I	I	I	I	I	I	I	
12V akumulatora stāvoklis	I	I	I	I	I	I	I	I	

\* 1: Nomainot vai papildinot dzesēšanas šķidrumu, iesakām apmeklēt pilnvarotu Kia izplatītāju.

\* 2: Jūsu ērtībai to var nomainīt pirms norādītā intervāla, veicot citus apkopes darbus.

\* 3: Iesakām pārbaudīt dzesēšanas šķidruma līmeni un noplūdi katru dienu.

## Tehniskā apkope, braucot ekstremālos apstākļos

I: Pārbaudiet un, ja nepieciešams, noregulējiet, salabojiet, noīriiet vai nomainiet.

R: Nomainiet.

Apkopes elements	Apkopes darbība	Apkopes intervāli	Braukšanas apstākļi
Reduktora šķidrums	R	Ik pēc 120 000 km (80 000 jūdzēm)	A, B, E, F, H
Piedziņas vārpsta un putekļu aizsargi	I	Pārbaudiet biežāk atkarībā no stāvokļa	B, C, D, E, F, G, H, I
Klimata kontroles gaisa filtrs	R	Nomainiet biežāk atkarībā no stāvokļa	B, D, F
Bremžu diski, uzlikas un supporti	I	Pārbaudiet biežāk atkarībā no stāvokļa	B, C, D, E, F, G, H, I, J
Stūres iekārtas statīvs, sakabe un putekļu aizsargi	I	Pārbaudiet biežāk atkarībā no stāvokļa	C, D, E, F, G
Piekares lodveida šarnīri	I	Pārbaudiet biežāk atkarībā no stāvokļa	B, C, D, E, F

## Ekstremāli braukšanas apstākļi

A. Atkārtoti tiek braukti nelieli attālumi, kas ir īsāki par 8 km (5 jūdzēm) pie normālas temperatūras vai īsāki par 16 km (10 jūdzēm) temperatūrā zem nulles.

B. Braukšana par nelīdzeniem, putekļainiem, neasfaltētiem, grants ceļiem vai ceļiem, kas nokaisīti ar sāli

C. Braukšana zonās, kurās tiek izmantots sāls vai citi korozīvi materiāli, vai braukšana ļoti zemā temperatūrā

D. Braukšana ļoti putekļainos apstākļos

E. Braukšana intensīvā satiksmē, ja apkārtējās vides temperatūra pārsniedz 32 °C (90 °F), patērējot vairāk nekā 50% elektroenerģijas.

F. Atkārtota braukšana augšā vai lejā pa kalnu, vai braukšana pa kalnu ceļiem

G. Piekabes vilkšana vai furgona izmantošana, vai jumta statīva izmantošana

H. Patruļas automašīnas, taksometra darbība vai cita veida komerciāla transportlīdzekļu vilkšana

I. Bieža braukšana lielā ātrumā vai strauja ātruma palielināšana/samazināšana

J. Bieža braukšana apstākļos, kur nepieciešama bieža apstāšanās un braukšanas atsākšana

## Dzesēšanas šķidrums



Pārbaudiet visu dzesēšanas sistēmas šļūteni un sildītāja šļūteni stāvokli un savienojumus. Nomainiet šļūtenes, kas ir piepūtušās vai nodilušas.

Kad dzinēja nodalījumā esošās detaļas ir atdzisušas, dzesēšanas šķidruma līmenim jāatrodas starp MAX vai F un MIN vai L atzīmēm, kas redzamas uz dzesēšanas šķidruma tvertnes sāna.

Ja dzesēšanas šķidruma līmenis ir zems, iesakām apmeklēt pilnvarotu Kia izplatītāju/servisa partneri.

### ⚠ BRĪDINĀJUMS



Dzesēšanas ventilatora elektromotors var turpināt darboties vai ieslēgties, kad

transportlīdzeklis nedarbojas, un izraisīt smagas traumas.

Turiet rokas, drēbes un darbarīkus drošā attālumā no dzesēšanas ventilatora lāpstiņām.

Dzesēšanas ventilatora elektromotora ātrums ir atkarīgs no dzesēšanas šķidruma temperatūras, dzesētāja spiediena un transportlīdzekļa braukšanas ātruma. Samazinoties dzesēšanas šķidruma temperatūrai, elektromotors automātiski izslēgsies. Tas ir normāli.

## Bremžu šķidrums

### Bremžu šķidruma līmeņa pārbaude



### Lietošana

- Notīriet vietu ap tvertnes vāciņu.
- Periodiski pārbaudiet, vai šķidruma līmenis bremžu šķidruma tvertnē ir starp atzīmēm MIN un MAX. Palielinoties nobraukumam, līmenis kritīsies. Tas ir normāli un ir saistīts ar bremžu uzliku nodilumu.

Izmantojiet tikai specifikācijās norādīto bremžu šķidrumu. (Skatīt "Ieteiktās smērvielas un tilpumi" lapā 9-6.)

### \* INFORMĀCIJA

Ja šķidruma līmenis ir pārāk zems, veiciet sistēmas pārbaudi profesionālā remontdarbnīcā. Kia iesaka apmeklēt pilnvarotu Kia izplatītāju/servisa partneri.

### ⚠ BRĪDINĀJUMS

- Ja bremžu sistēmas šķidrumu ir nepieciešams bieži papildināt, veiciet sistēmas pārbaudi profesionālā remontdarbnīcā. Kia iesaka apmeklēt pilnvarotu Kia izplatītāju/servisa partneri.
- Nomainot un pievienojot bremžu šķidrumu, dariet to uzmanīgi. Tas nedrīkst nonākt saskarē ar acīm. Ja bremžu šķidrums nonāk saskarē ar ķermeni, drēbēm vai acīm, nekavējoties skalojiet tās ar lielu daudzumu krāna

ūdens. Acis pēc iespējas ātrāk ir jāizmeklē ārstam.

### **⚠ UZMANĪBU**

Bremžu šķidrums nedrīkst nonākt saskarē ar automobiļa korpusa krāsojumu, jo tas var krāsojumu sabojāt. Nedrīkst lietot bremžu šķidrumu, kas ilgāku laiku nonācis saskarē ar gaisu, jo nav iespējams garantēt tā kvalitāti. Tas saskaņā ar noteikumiem ir jāutilizē. Neielejiet nepareiza veida šķidrumu. Ja iepilināsiet bremžu sistēmā dažus pilienus minerāleļļas, var tikt izraisīti bremžu sistēmas detaļu bojājumi.

## Mazgāšanas šķidrums

### Mazgāšanas šķidruma līmeņa pārbaude



### Lietošana

- Pārbaudiet šķidruma līmeni mazgāšanas šķidruma tvertnē un pievienojiet papildu šķidrumu, ja nepieciešams. Ja mazgāšanas šķidrums nav pieejams, var izmantot parastu ūdeni.
- Tomēr aukstā klimatā lietojiet šķīdinātāju ar antifrīza īpašībām, lai novērstu sasalšanu.

Tvertne ir caurspīdīga, tādējādi uzreiz varat redzēt šķidruma uzpildes līmeni.

### **⚠ BRĪDINĀJUMS**

- Neiepildiet dzesēšanas šķidrumu vai antifrīzu mazgāšanas šķidruma tvertnē.
- Dzesēšanas šķidrums, ja to izsmidzina uz priekšējā vējstikla, var būtiski ierobežot redzamību un izraisīt vadības zudumu pār transportlīdzekli vai sabojāt krāsojumu un virsbūves apdari.
- Vējstikla mazgāšanas šķidrums satur zināmu devu spirta, kas noteiktos apstākļos var būt uzliesmojošs. Mazgāšanas šķidruma tvertne nedrīkst nonākt saskarsmē ar dzirkstelēm vai liesmām. Transportlīdzeklis var tikt sabojāts, kā arī tajā esošās personas var gūt ievainojumus.

- Vējstikla mazgāšanas šķidrums ir indīgs gan cilvēkiem, gan dzīvniekiem. Nedzeriet vējstikla mazgāšanas šķidrumu un izvairieties no tā saskares ar ādu. Pretējā gadījumā iespējams gūt nopietnas vai pat nāvējošas traumas.

## Klimata kontroles gaisa filtrs

### Klimata kontroles gaisa filtra nomaiņa

#### Lietošana

- Atveriet motora pārsegu un paceliet priekšējā bagāžas nodalījuma pārsegu, vienlaikus nospiežot priekšējā bagāžas nodalījuma sviru (1).



- Noņemiet pārsegu, pavelkot pārsega augšējo daļu.



- Noņemiet klimata kontroles gaisa filtra vāciņu (2), izvelkot abas tā puses (1).



- Nomainiet klimata kontroles gaisa filtru.



- Veiciet montāžu pretējā secībā.

### \* PIEZĪME

Nomainot klimata kontroles gaisa filtru, uzstādiet to pareizi. Pretējā gadījumā sistēma var radīt troksni, un filtra efektivitāte var samazināties.

## Logu tīrītāju slotiņa

### Priekšējā logu tīrītāja slotiņas nomaiņa

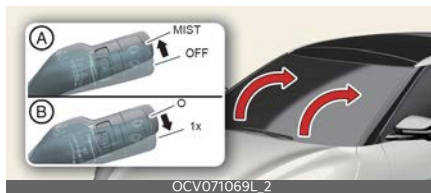

### Lietošana

- Izslēdziet automašīnu.
- 20 sekunžu laikā pārslēdziet logu tīrītāja slēdzi vienas tīrīšanas kustības (MIST/1x) pozīcijā.
- Turiet logu tīrītāja slēdzi nospiestu ilgāk par 2 sekundēm.
- Paceliet stikla tīrītāja sviru.
- Paceliet logu tīrītāja slotiņas skavu. Pavelciet uz leju slotiņas bloku un noņemiet to.

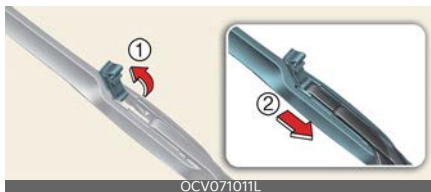

- Uzstādiet jaunu slotiņas bloku.



- Iedarbinot transportlīdzekli, logu tīrītāja sviras atgriezīsies parastā darba stāvoklī.

## \* INFORMĀCIJA

Lai nebojātu tīrītāju kājiņas vai citas detaļas, veiciet tīrītāju slotiņu nomaiņu profesionālā remontdarbnīcā. Kia iesaka apmeklēt pilnvarotu Kia izplatītāju/servisa partneri.

## ▲ UZMANĪBU

- Strādājot ar tām vai to tuvumā, nelietojiet benzīnu, petroleju, krāsas šķīdinātājus vai citus šķīdinātājus.
- Nemēģiniet pārvietot logu tīrītājus manuāli.
- Specifikācijām neatbilstošu stikla tīrītāju slotiņu lietošana var izraisīt stikla tīrītāju atteici.
- Logu tīrītāja kājiņa nedrīkst pieskarties priekšējam vējstiklam, jo tādējādi to var saskrāpēt vai sabojāt.
- Ja, velkot slotiņu, tiek pielietots pārāk liels spēks, var tikt sabojāta tīrītāja centrālā daļa.
- Logu tīrītājs var nedarboties apmēram 10 sekundes, ja tas tiek ieslēgts bez mazgāšanas šķidrums izsmidzināšanas vai arī ja slotiņas ir sasalušas. Tā nav darbības kļūme, tā ir tīrītāju aizsardzības sistēma, ko aktivizē motora pārslodzes ķēde tīrītāja motorā.
- Priekšējais vējstikls jānotīra ar ūdeni un jānoslauka ar tīru dvieli, kad tīrītāju slotiņas ir paceltas uz augšu. Ja uz tīrītāju slotiņām tiek uzklāta smērviela vai vasks, tās ir jānoslauka.

## \* PIEZĪME

Automātiskajās automazgātavās izmantotais karstais vasks var apgrūtināt priekšējā aizsargstikla tīrīšanu.

## Akumulators

### Lai nodrošinātu visaugstāko akumulatora efektivitāti



- Akumulatoram jābūt stingri nostiprinātam.
- Akumulatora augšpusi uzturiet tīru un sausu.
- Spailēm un savienojumiem jābūt tīriem, cieši pievilkti un noklātiem ar vazelīnu vai spailēm piemērotu smērvielu.
- Ja no akumulatora noplūst elektrolīts, nekavējoties to noskalojiet ar ūdens un dzeramās sodas šķīdumu.
- Ja transportlīdzeklis netiks lietots ilgāku laiku, atvienojiet akumulatora kabelus.

## ▲ BRĪDINĀJUMS



Veicot darbības ar akumulatoru, obligāti rūpīgi izlasiet tālāk sniegtās instrukcijas.



Neturiet akumulatora tuvumā aizdedzinātas cigaretes un nodrošiniet, lai akumulatora tuvumā nerastos liesmas vai dzirksteles.



Akumulatora elementi vienmēr satur ūdeņradi, kurš ir ļoti viegli uzliesmojošs un aizdegšanās gadījumā var sprāgt.



Glabājiet akumulatorus bērniem nepieejamā vietā, jo tie satur SĒRSKĀBI, kas ir ļoti korozīva. Neļaujiet akumulatora skābei iekļūt acīs, nokļūt uz ādas, drēbēm vai automobiļa krāsojuma.



Ja elektrolīts nonāk saskarē ar acīm, vismaz 15 minūtes skalojiet tās ar tīru ūdeni un nekavējoties vērsieties pēc medicīniskās palīdzības. Ja elektrolīts nonāk uz ādas, rūpīgi nomazgājiet attiecīgo vietu. Ja jūtat sāpes vai dedzinošu sajūtu, nekavējoties vērsieties pie ārsta.



Lādējot akumulatoru vai strādājot tā tuvumā, lietojiet acu aizsardzības līdzekļus. Strādājot slēgtā telpā, vienmēr nodrošiniet ventilāciju.



Nepareizi utilizēta baterija var kaitēt apkārtnējam videi un cilvēku veselībai. Utilizējiet akumulatoru saskaņā ar vietējiem likumiem vai noteikumiem.

- Paceļot akumulatoru ar plastmasas korpusu, pārlietka korpusa spāpēšana var izraisīt akumulatora skābes noplūšanu, kas var radīt savainojumus. Paceliet akumulatoru, izmantojot speciālu akumulatora turētāju vai turot rokas pretējos akumulatora stūros.
- Nedrīkst mēģināt uzlādēt akumulatoru, kamēr tam ir pievienoti akumulatora kabeļi.
- Elektriskā aizdedzes sistēma darbojas ar augstu spriegumu. Nekad nepieškarīties šiem komponentiem, kad ir ieslēgts indikators **READY** vai EV poga atrodas ieslēgtā pozīcijā.

Iepriekš minēto brīdinājumu neievērošana var radīt smagus ievainojumus vai izraisīt nāvi.

## ⚠ UZMANĪBU

Ja akumulatoram tiek pievienotas ražotāja neapstiprinātas elektroniskās iekārtas, akumulators var izlādēties. Nedrīkst lietot ražotāja neapstiprinātas iekārtas.

## \* PIEZĪME

Jūsu automobilis ir aprīkots ar akumulatoru, kam nav jāveic apkope. Ja jūsu automobilis ir aprīkots ar akumulatoru, kurš marķēts ar atzīmēm LOWER (apakšējā) un UPPER (augšējā) uz sāna, jūs

varat veikt elektrolīta līmeņa pārbaudi. Elektrolīta līmenim jāatrodas starp atzīmēm LOWER (apakšējā) un UPPER (augšējā). Ja elektrolīta līmenis ir zems, tam jāpievieno destilēts (demineralizēts) ūdens (nekādā gadījumā nepievienojiet sērskābi vai citu elektrolītu). Uzpildot esiet piesardzīgs un neapšļakstiet akumulatoru un blakus esošās detaļas. Tāpat uzmanieties, lai nepārpildītu akumulatora elementus. Tas var izraisīt citu daļu koroziju. Pārliedcinieties, ka šūnu vāciņi ir stingri pievilkti.

Sazinieties ar profesionālu remontdarbniecu. Kia iesaka apmeklēt pilnvarotu Kia izplatītāju/servisa partneri.

## Akumulatora jaudas marķējums

Paraugs



\* Faktiskais transportlīdzekļa akumulatora marķējums var atšķirties no ilustrācijā redzamā.

- 1 Akumulatora Kia modeļa nosaukums
- 2 Nominālā kapacitāte (ampērstundās)
- 3 Nominālā rezerves jauda (minūtēs)
- 4 Nominālais spriegums
- 5 Aukstās startēšanas strāvas stiprums ampēros saskaņā ar SAE
- 6 Aukstās startēšanas strāvas stiprums ampēros saskaņā ar EN

## Akumulatora uzlādēšana

Jūsu transportlīdzeklis ir aprīkots ar akumulatoru uz kalcija bāzes, kam nav nepieciešama tehniskā apkope.



- Ja akumulators īsā laikā izlādējas, uzlādējiet to lēnajā 10 stundu režīmā (trickle).
- Ja akumulators pakāpeniski izlādējas augstas elektriskās noslodzes dēļ transportlīdzekļa lietošanas laikā, uzlādējiet to divas stundas, kad strāvas stiprums ir 20~30 A.

## **▲ BRĪDINĀJUMS**

- Uzlādējot akumulatoru, ievērojiet šādas drošības norādes:
  - Akumulators ir jāizņem no automašīnas un jānovieto labi ventilētā vietā.
  - Akumulatora tuvumā nedrīkst atrasties cigaretes, dzirksteles vai liesmas.
  - Uzlādes laikā pārtraugiet akumulatoru un apturiet uzlādi vai samaziniet uzlādes intensitāti, ja akumulatora elementi novērojama spēcīga gāzes izdalīšanās ("vārīšanās") vai ja elektrolīta temperatūra jebkurā šūnā pārsniedz 49 °C (120 °F).
  - Ja pārbaudāt akumulatoru uzlādes laikā, lietojiet acu aizsardzības līdzekļus.
  - Atvienojiet akumulatora lādētāju šādā secībā:
    1. Izslēdziet akumulatora lādētāja galveno slēdzi.
    2. Atvienojiet negatīvo skavu no negatīvās akumulatora spaiļes.
    3. Atvienojiet pozitīvo skavu no pozitīvās akumulatora spaiļes.
- Pirms apkopes veikšanas vai akumulatora uzlādēšanas izslēdziet visus piederumus un apturiet dzinēju.
- Akumulatora izņemšanas laikā negatīvais akumulatora kabelis ir jāizņem vispirms, un pēc tam jāuzstāda pēdējais.
- Iesakām nomainīt izmantot no pilnvarota Kia izplatītāja/servisa partnera iegādātus akumulatorus.

## **Elementu atiestatīšana**

Ja akumulators ir izlādējies vai atvienots, tā elementiem jāveic atiestate.

- Automātiskā loga pacelšana/nolaišana
- Platā lūka
- Brauciena dators
- Klimata kontroles sistēma
- Integrētā atmiņas sistēma
- Audio sistēma

## Riepas un riteņi

### Riepu apkope

Lai nodrošinātu pareizu apkopi, drošību un maksimālu elektroenerģijas taupīšanu, obligāti jāuztur ieteiktās riepu piepūšanas spiediena vērtības, un jāievēro noteiktie slodzes ierobežojumi un svara sadalījums, kas ieteikts jūsu transportlīdzeklim.

### Ieteiktās aukstas riepas piesūknēšanas spiediena vērtības



Visas specifikācijas (izmērus un spiedienu) varat atrast uz transportlīdzekļa etiķetes.

### \* INFORMĀCIJA

Visas riepu spiediena vērtības (arī rezerves riepai) ir jāpārbauda, kad riepas ir aukstas. „Aukstas riepas” nozīmē, ka transportlīdzeklis nav braucis vismaz trīs stundas vai ir braucis mazāk par 1,6 km (vienu jūdzi).

### Riepu spiediena pārbaude

- Noņemiet vārsta vāciņu no riepas vārsta kāta. Stingri uzspiediet mērierīci uz vārsta, lai iegūtu spiediena mērījumu. Ja spiediens ir pārāk zems, piepūstiet papildu gaisu, līdz tiek sasniegts ieteiktais spiediens.
- Ja piepūšat riepu ar pārāk lielu spiedienu, izlaidiet gaisu, nospiežot metāla kātu riepas vārsta centrā. Neaizmirstiet uzlikt vārstu vāciņus atpakaļ uz vārstu kātiem.

### ▲ BRĪDINĀJUMS

- Pārāk augsts vai zems spiediens var saīsināt riepu kalpošanas laiku, negatīvi ietekmēt transportlīdzekļa vadīšanu un izraisīt pēkšņu riepu atteici. Tādējādi var zaudēt kontroli pār transportlīdzekli, kas var novest pie iespējamu traumu gūšanas.
- Ja spiediens ir pārāk zems (70 kPa (10 psi) vai vairāk), var izveidoties intensīva siltuma uzkrāšanās, izraisot sprāgšanu, protektoru atdalīšanos un cita veida riepu atteici, kas var novest pie kontroles zuduma pār automašīnu, tādējādi izraisot nopietnas vai pat nāvējošas traumas. Šis risks ievērojami pieaug karstā laikā, kā arī ilgstoši braucot pie augsta ātruma.
- Regulāri pārbaudiet, vai riepas ir pareizi piepūstas, kā arī pārbaudiet, vai tās nav nodilušas vai bojātas. Vienmēr izmantojiet riepu spiediena mērierīci.
- Riepas, kurās ir pārāk liels vai pārāk mazs spiediens, noliektas nevienmērīgi, tādējādi radot sliktu vadāmību, kontroles zaudēšanu pār transportlīdzekli un pēkšņu riepas bojājumu dēļ - negadījumus, ievainojumus un pat nāvējošas traumas. Ieteikto aukstas riepas piepūšanas spiedienu jūsu transportlīdzeklim varat atrast gan šajā rokasgrāmatā, gan uz riepas etiķetes, kas atrodas uz vadītāja puses centrālās kolonnas.
- Nodilušas riepas var izraisīt negadījumus. Nomainiet nodilušas riepas, riepas ar nevienmērīgu nodilumu, vai bojātas riepas.
- Neaizmirstiet pārbaudīt rezerves riepas spiedienu. Kia iesaka katru reizi,

kad pārbaudāt riepu spiedienu, pārbaudīt arī rezerves riepas spiedienu.

## ⚠ UZMANĪBU

- Pārāk zema spiediena dēļ rodas pār-mērīgs nodilums, slikta manevrēt-spēja un palielināts elektroenerģijas patēriņš. Tāpat iespējama arī riteņu deformēšanās. Riepu spiediens jāuz-tur pareizā līmenī. Ja riepu bieži nepieciešams atkārtoti piesūknēt, veiciet sistēmas pārbaudi profesionālā remontdarbnīcā. Kias iesaka apmeklēt pilnvarotu Kia izplatītāju / servisa partneri.
- Pārāk augsts spiediens rada nepatīka-mas braukšanas sajūtas, pārlietu nodilumu riepas protektora centrā, kā arī lielāku bojājumu iespēju, ko izraisa dažādi apdraudējumi uz ceļa.
- Siltas riepas parasti pārsniedz ieteikto aukstās riepas spiedienu par 28-41 kPa (4-6 psi). Neizlaidiet gaisu no siltas riepas, lai pielāgotu tās spiedienu, pretējā gadījumā riepas spiediens var kļūt pārāk zems.
- Atkal uzstādiet riepas piepūšanas vārsta vāciņu. Bez vārsta vāciņa vārsta kodolā var iekļūt netīrumi vai mitrums, kas var izraisīt gaisa noplūdes. Ja vārsta vāciņš iztrūkst, pēc iespējas ātrāk uzstādiet jaunu.
- Vienmēr izpildiet šādus nosacījumus:
  - Pārbaudiet riepu spiedienu, kad tās ir atdzisušas. (Pēc tam, kad auto-mobilis ir novietots stāvvietā vismaz uz trim stundām vai ar to nav braukts tālāk par 1,6 km (1 jūdži) kopš tā iedarbināšanas brīža.)
  - Katru reizi, kad pārbaudāt riepu spiedienu, pārbaudiet arī rezerves riepas spiedienu.

- Nekad nepārslogojiet transportlīdzekli. Ja transportlīdzeklis ir aprīkots ar bagāžas nodalījumu, nepārkraujiet to.
- Nodilušas, vecas riepas var izraisīt negadījumus. Ja riepas protektors ir nolietojies vai riepas ir bojātas, nomainiet tās.

## Riepu rotācija

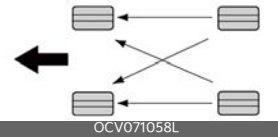

Lai izlīdzinātu protektoru nodilumu, ieteicams rotēt riepas ik pēc 10 000 km (6500 jūdžēm) vai ātrāk, ja konstatēts nevienmērīgs nodilums.

## ⚠ BRĪDINĀJUMS

- Riepu rotācijai neizmantojiet kompakto rezerves riepu.
- Nekādā gadījumā nedrīkst vienlaicīgi izmantot radiālkorda un diagonāl-korda riepas. Tas var radīt neierastu vadāmību, kas attiecīgi var izraisīt īpašuma sabojāšanu vai smagas un pat nāvējošas traumas.

## \* PIEZĪME

Veciet radiālo riepu ar asimetrisku protektora rakstu rotāciju tikai no priekšpusē uz aizmuguri, nevis no labās uz kreiso pusi.

## Riteņu ģeometrija un riepu balansēšana

Jūsu transportlīdzekļa riteņu ģeometrija un balansēšana tika rūpīgi izpildīta rūpnīcā, lai nodrošinātu maksimālu riepu

kalpošanas mūžu un optimālu sniegumu.

Ja pamanāt, ka transportlīdzeklis vibrē, braucot pa līdzenu ceļu, iespējams, ka riteņiem jāveic balansēšana.

## ⚠ UZMANĪBU

Nepareizs riteņu svars var izraisīt bojājumus automašīnas alumīnija riteņiem. Izmantojiet tikai ražotāja apstiprinātas riteņu svara vērtības.

## Riepu nomaiņa



A: Protektora nodiluma indikators

Ja riepa ir nodilusi vienmērīgi, pāri protektoram vienmērīgas joslas formā parādīsies protektora nodiluma indikators.

Tas norāda, ka rīpai ir palicis mazāk par 1,6 mm (1/16 collas) protektora biezuma. Ja tā notiek, nomainiet riepu.

Negaidiet, līdz josla parādās pāri visam protektoram.

## Kompaktās rezerves riepas nomaiņa (ja ir aprīkojumā)

Kompaktās rezerves riepas protektora kalpošanas mūžs ir īsāks nekā standarta izmēra rīpai. Nomainiet to, ja varat redzēt protektora nodiluma indikatora joslas uz riepas. Nomaiņas kompaktajai rezerves rīpai jābūt tāda paša izmēra un konstrukcijas rīpai kā rīpai, kas tika sākotnēji piegādāta kopā ar jauno transportlīdzekli, un tā ir jāuzstāda uz tā paša kompaktās rezerves riepas rīteņa. Kompaktā rezerves rīpa nav paredzēta

uzstādīšanai uz standarta izmēra rīteņa, un kompaktās rezerves riepas rīteņis nav paredzēts standarta izmēra riepas uzstādīšanai.

## ⚠ BRĪDINĀJUMS

Lai samazinātu nopietnu vai nāvējošu traumu iespējamību negadījumā, ko izraisījusi riepu atteice vai automobiļa vadības zaudēšana, rīkojieties, kā norādīts tālāk.

- Nomainiet nodilušas riepas, riepas ar nevienmērīgu nodilumu, vai bojātas riepas. Nodilušas riepas var izraisīt bremsēšanas efektivitātes, stūrēšanas snieguma vai saķeres zudumu.
- Nebrauciet ar automobili, ja rīpās ir zems vai pārāk augsts spiediens. Tas var izraisīt nevienmērīgu nodilumu un rīpu bojājumus.
- Nomainot riepas, nekad neuzstādiet radiālās un slīpās šķiedras riepas vienam automobilim. Pārejot no radiālajām uz slīpās šķiedras rīpām, jums ir jānomaina visas riepas (ieskaitot rezerves).
- Ieteicams nomainīt visas četras riepas vienlaicīgi. Ja tas nav iespējams vai nepieciešams, nomainiet divas priekšējās vai divas aizmugurējās riepas. Tikai vienas riepas nomaiņa var būtiski ietekmēt automašīnas vadīšanas sniegumu.
- Ja rīpu un rīteņu izmērs atšķiras no ieteiktā, var tikt negatīvi ietekmētas vadīšanas īpašības, pasliktināts stūrēšanas sniegums, izraisot nopietnu negadījumu.
- Rīteņus, kas neatbilst Kia specifikācijām, var būt grūti piestiprināt un tie var izraisīt automobiļa bojājumus vai neierastu vadāmību un sliktu kontroli pār automobili.

- ABS sistēma darbojas, salīdzinot riteņu ātrumu. Riepu izmērs ietekmē riteņu ātrumu. Nomainot riepas, visām 4 riepām jābūt tāda paša izmēra, tipa, zīmola, ražotāja un protektoru raksta kā sākotnēji ar automobili piegādātās riepas. Izmantojot dažāda izmēra riepas, ABS (Anti-lock Brake System — bremžu pretbloķēšanas sistēma) un ESC (Electronic Stability Control — elektroniskā stabilitātes kontrole) var darboties neregulāri.

### ▲ UZMANĪBU

Pēc riepu nomaiņas atkārtoti pārbaudiet un pievelciet riteņu stiprinājuma uzgriežņus pēc aptuveni 50 km (31 jūdzes) un veiciet atkārtotu pārbaudi pēc 1000 km (620 jūdzēm). Ja braukšanas laikā stūre kustas vai automobils vibrē, riepa nav izlīdzināta. Izlīdziniet riepu. Ja tas neatrisina problēmu, sazinieties ar profesionālu remontdarbnieku. Kia iesaka apmeklēt pilnvarotu Kia izplatītāju / servisa partneri.

### \* PIEZĪME

Nomainot riepas, izmantojiet tāda paša izmēra riepas kā sākotnēji ar automobili piegādātās. Pretējā gadījumā tas var ietekmēt braukšanas sniegumu.

### Riteņu nomaiņa

Pārliedzinieties, ka jaunie diski ir līdzvērtīgi rūpnīcā uzstādītajiem diametra, diska platuma un iznesuma ziņā.

### ▲ BRĪDINĀJUMS

Nepareiza izmēra ritenis var nelabvēlīgi ietekmēt riteņa un gultņa kalpošanas laiku, bremzēšanas un apstāšanās spēju, vadāmības īpašības, klirensu, klirensu no virsbūves līdz riepai, sniega ķēdes klī-

rensu, spidometra un odometra kalibrēšanu, galveno luktuuru tēmēšanu un bufera augstumu.

### Riepu saķere

Ja braucat ar nodilušām riepām, nepareizi piepūstām riepām vai uz slidena ceļa seguma, riepu saķere var pasliktināties. Riepas jānomaina, tiklīdz parādās protektora nodiluma indikatori. Lai mazinātu iespēju zaudēt kontroli pār automobili, samaziniet ātrumu lietus, sniega vai apledojuuma laikā.

### Riepu apkope

Papildus pareizam piesūknēšanas spiedienam, riepu nodilumu palīdz mazināt pareiza riteņu ģeometrija. Ja konstatējat, ka riepa ir nevienmērīgi nodilusi, veiciet riteņu ģeometrijas pārbaudi profesionālā remontdarbniecā. Kia iesaka apmeklēt pilnvarotu Kia izplatītāju / servisa partneri.

Ja automašīnai tiek uzstādītas jaunas riepas, pārliedzinieties, ka tās ir balansētas. Tas uzlabo braukšanas komfortu un riepu kalpošanas mūžu. Turklāt riepai obligāti jāveic balansēšana, ja tā tiek noņemta no riteņa.

### Sānu sienas marķējums



Šī informācija identificē apraksta riepas galvenās īpašības, kā arī sniedz riepas identifikācijas numuru (TIN) drošības standartu sertificēšanas mērķiem. TIN var izmantot, lai identificētu riepu, ja tā tiek atsaukta.

## 1. Ražotāja vai markas nosaukums

Norādīts ražotāja vai markas nosaukums.

## 2. Riepas izmēra apzīmējums

Uz riepas sānu sienīgas ir norādīts riepas izmēra apzīmējums. Šī informācija ir nepieciešama, meklējot automobilim nomaiņas riepas.

Riepas izmēra apzīmējuma piemērs:  
(Šie skaitļi doti tikai kā piemērs.)

### **P235/55R19 108T**

235 - Riepas platums milimetros.

55 - Proporcijas. Riepas šķērsriezuma augstums, izteikts procentos no riepas platuma.

R — riepas ražošanas kods (radiālas).

19 — loka diametrs collās.

108 — slodzes indekss; skaitlisks kods, kas norāda maksimālo slodzi, ko riepa spēj izturēt.

T — nominālā ātruma simbols. Sīkākai informācijai skatiet nominālā ātruma tabulu šajā sadaļā.

## Riteņa izmēra apzīmējums

Arī riteņi ir marķēti ar svarīgu informāciju, kas jums nepieciešama, ja vēlaties kādu riteņi nomainīt. Zemāk ir paskaidrots, ko nozīmē burti un cipari riteņa izmēra apzīmējumā.

Riteņa izmēra apzīmējuma piemērs:

### **7.5JX19**

7.5 — loka platums collās.

J — loka kontūras apzīmējums.

19 — loka diametrs collās.

## Riepas nominālais ātrums

Tālāk redzamajā tabulā ir uzskaitīti dažādi nominālie ātrumi, kas pašreiz tiek izmantoti pasažieru automašīnu riepām. Nominālais ātrums veido daļu no riepas izmēra apzīmējuma, kas redzams uz riepas sānu sienīgas. Šis simbols atbilst riepas maksimālajam drošas darbības ātrumam.

Nominālā ātruma simbols	Maksimālais ātrums
S	180 km/h (112 jūd./h)
T	190 km/h (118 jūd./h)
H	210 km/h (130 jūd./h)
V	240 km/h (149 jūd./h)
W	270 km/h (168 jūd./h)
Y	300 km/h (186 mph)

## 3. Riepas ekspluatācijas laika pārbaude (TIN: „Tire Identification Number” jeb riepas identifikācijas numurs)

Riepas, kas ir vecākas par 6 gadiem (pēc ražošanas datuma), ir jānomaina pret jaunām. Ražošanas datumu varat atrast uz riepas sānu sienīgas, kur redzams DOT kods. Ražošanas datumu norāda DOT koda pēdējie četri cipari (rakstzīmes).

### **DOT: XXXX XXXX OOOO**

DOT sākuma daļā ir norādīts ražotnes kods, riepas izmērs un protektora raksts, un pēdējie četri cipari norāda ražošanas nedēļu un gadu.

Piemēram, DOT XXXX XXXX 1621 norāda, ka riepa ražota 2021. gada 16. nedēļā.

## **⚠ BRĪDINĀJUMS**

Riepu kvalitāte laika gaitā pasliktinās, arī tad, ja tās nelieto. Neatkarīgi no atlikušā

protektora iesakām nomainīt riepas pēc apmēram 6 normālas ekspluatācijas gadiem. Riepu novecošanas procesu var paātrināt karsts klimats vai bieža braukšana ar augstu noslogojumu. Šī brīdinājuma neievērošana var izraisīt pēkšņu riepu atteici, kas var būt cēlonis kontroles zaudēšanai pār automobili un negadījuma izraisīšanai, gūstot nopietnas vai pat nāvējošas traumas.

#### 4. Riepu kordu sastāvs un materiāls

Slāņu vai kordu skaits ar gumiju pārklātajā riepas materiālā. Riepas ražotājiem ir jānorāda arī riepas materiāli, kas var ietvert tēraudu, neilonu, poliesteru un citus. Burts "R" apzīmē radiālo kordu konstrukciju; burts "D" apzīmē diagonālu kordu konstrukciju; un burts "B" apzīmē jostas tipa kordu konstrukciju.

#### 5. Maksimālais pieļaujamais piepūšanas spiediens

Šis skaitlis apzīmē maksimālo pieļaujamo gaisa spiedienu riepā. Nepārsniedziet maksimālo pieļaujamo riepas spiedienu. Skatīt "Riepu specifikācija un spiediena marķējums" lapā 9-8.

#### 6. Maksimāla nominālā slodze

Šis skaitlis norāda maksimālo slodzi kilogramos un mārciņās, kuru riepā spēj izturēt. Nomainot transportlīdzekļa riepas, obligāti izmantojiet riepu ar tādu pašu nominālo slodzi kā rūpnīcā uzstādītā riepā.

### 7. Uniform tire quality grading (Vienotais riepas kvalitātes standarts)

Kvalitātes standarts (ja atbilst) ir atrodams uz riepas sānu sienīgas starp protektora šķautni un maksimālā šķērsgriezuma platuma vietu.

Piemēram:

**TREADWEAR 200**

**TRACTION AA**

**TEMPERATURE A**

#### BRĪDINĀJUMS

- Vilces rādītājs, kas piešķirts šai riepai, ir balstīts uz bremzes vilces testiem, braucot taisnā virzienā, tas neietver paātrināšanās, pagriezienu veikšanas, hidroplanēšanas vai maksimālās vilces īpašības.
- Temperatūras rādītājs riepai tiek noteikts attiecībā uz riepu, kas ir pareizi piepūsta un nav pārslogota. Pārāk liels ātrums, pārāk zems vai augsts spiediens, vai pārāk liela slodze gan atsevišķi, gan kombinācijā cits ar citu var izraisīt siltuma uzkrāšanos riepā un pēkšņu riepas sabojāšanos. Tādējādi iespējams zaudēt kontroli pār transportlīdzekli un gūt nopietnas vai pat nāvējošas traumas.

#### Tread wear (Protektora nodilums)

Protektora nodiluma vērtība ir salīdzinošs vērtējums, kas balstīts uz riepas nodilumu, to testējot kontrolētos apstākļos stingri reglamentētā valdības noteiktā testa maršrutā. Piemēram, riepai ar vērtību 150 uz šīs valdības noteiktā testa maršruta nodilums tiek vērtēts kā pusotru reizi (1½) labāks nekā riepai ar vērtību 100.

Tomēr relatīvais riepu sniegums ir atkarīgs no faktiskajiem lietošanas apstākļiem, un tas būtiski atšķirties no normas saistībā ar dažādu vadīšanas stilu, tehniskās apkopes praksi un ceļa īpašību un klimata atšķirībām.

Riepām, kas ir pieejamas kā standarta vai papildu aprīkojums jūsu transportlīdzeklim, šis rādītājs var atšķirties.

### Vilces - AA, A, B un C

Vilces rādītāji, kārtībā no augstākā uz zemāko, ir AA, A, B un C. Šie rādītāji norāda riepas spēju apstāties uz slapja ceļa seguma, veicot mērījumu kontrolētos apstākļos uz valdības norādītām testēšanas virsmām (asfalta un betona). Riepai ar marķējumu C var būt slikts vilces sniegums.

### Temperatūra - A, B un C

Temperatūras rādītāji var būt A (augstākais), B un C, tie atspoguļo riepas pretestību pret siltuma ģenerēšanu un tās spēju izkliedēt siltumu, veicot attiecīgos testus kontrolētos apstākļos un izmantojot specifisku testa riteņi laboratorijā (telpās).

Ilgstoši paaugstināta temperatūra var izraisīt riepas materiāla pasliktināšanos un saīsināt riepas kalpošanas mūžu, un pārāk augsta temperatūra var izraisīt pēkšņu riepas atteici. Rādītāji B un A apzīmē snieguma līmeni laboratorijas testā, kas pārsniedz likumā noteikto minimālo līmeni.

### Zema profila riepas (ja ir aprīkojumā)

Zema profila riepas, kuru proporcionālā attiecība ir zemāka par 50, ir paredzētas sportiska izskata nodrošināšanai.

Tā kā zema profila riepas ir optimizētas vadīšanai un bremzēšanai, iesākumā ar tām var būt grūtāk braukt vai tās var radīt lielāku troksni, salīdzinot ar parastajām riepām.

## ▲ UZMANĪBU

- Tā kā zema profila riepu sānu sienīņas ir šaurākas nekā parasti, zema profila riepas riteņi un riepu ir vieglāk sabojāt. Tāpēc ņemiet vērā tālāk sniegtos norādījumus.
  - Brauciet piesardzīgi pa nelīdzenu ceļu vai bezceļa apstākļos, jo tas var sabojāt riepas un riteņus. Pēc braukšanas pārbaudiet riepas un riteņus.
  - Brauciet lēnām pāri bedrei, ātruma ierobežotājam, kanalizācijas lūkas vākam vai apmalei, lai nesabojātu riepas un riteņus.
  - Ja riepa saņem triecienu, pārbaudiet tās stāvokli vai sazinieties ar profesionālu remontdarbniecu. Kia iesaka apmeklēt pilnvarotu Kia izplatītāju / servisa partneri.
  - Lai novērstu riepas bojājumus, pārbaudiet riepas stāvokli un spiedienu ik pēc 3000 km (2000 jūdžēm).
- Ar acīm vien riepu bojājumus noteikt ir sarežģīti. Tomēr, ja konstatējat kaut mazākās pazīmes par riepas bojājumiem, lai gan tos nevar redzēt, nogādājiet riepu uz pārbaudi vai nomainītu, jo riepas bojājumi var izraisīt riepas gaisa noplūšanu.
- Ja riepa bojāta pēc braukšanas uz nelīdzenu ceļu, pa bezceļu, pāri bedrēm, lūku atverēm, vai bruģi, attiecīgos bojājumus garantija nesedz.
- Informāciju par riepu varat atrast uz riepas sānu sienīņas.



## Drošinātāji

Iespraužamā tipa



Kasetnes tipa



Vairāku drošinātāju komplekts



BFT

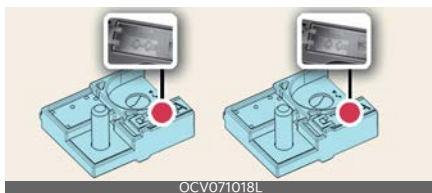

\* Kreisajā pusē: darba kārtībā, labajā pusē: izdedzis

\* Faktiskais drošinātāju/releju paneļa marķējums var atšķirties.

Pirms izdeguša drošinātāja nomaiņas, atvienojiet negatīvo akumulatora kabeli. Ja elektriskā sistēma nedarbojas, vispirms pārbaudiet drošinātāju paneli vadītāja pusē.

Drošinātāji vienmēr jānomaina ar tādas pašas nominālās vērtības drošinātāju. Ja nomaiņas drošinātājs arī izdeg, tas norāda uz elektriskās sistēmas problēmu. Nelietojiet attiecīgo sistēmu un nekavējoties sazinieties ar profesionālu remontdarbnieku. Kia iesaka konsultēties ar pilnvarotu Kia izplatītāju / servisa partneri.

### ⚠ BRĪDINĀJUMS

- Drošinātāju drīkst nomainīt tikai ar tādas pašas nominālās vērtības drošinātāju.
- Augstākas kapacitātes drošinātājs var izraisīt bojājumus vai pat aizdegšanos.
- Nekad neuzstādiet vadu vai alumīnija foliju īsta drošinātāja vietā — pat ne kā pagaidu variantu. Tas var izraisīt nopietnus bojājumus vadiem, kā arī iespējamu aizdegšanos.
- Patvaļīgi nepārveidojiet automobiļa elektroinstalāciju un nepievienojiet tai citus elementus.

### ⚠ UZMANĪBU

- Nomainot drošinātāju vai releju pret jaunu, pārliedzinieties, vai jaunais drošinātājs vai relejs cieši pieguļ fiksatoriem. Nepietiekami nostiprināts drošinātājs vai relejs var izraisīt transportlīdzekļa vadu un elektrisko sistēmu bojājumus un pat aizdegšanos.
- Nenoņemiet drošinātājus, relejus un spaiļes, kas nostiprinātas ar bultskrūvēm vai uzgriežņiem. Drošinātāji, releji un spaiļes var būt nepietiekami nostiprinātas, kas var izraisīt iespējamu aizdegšanos. Ja ar skrūvēm vai uzgriežņiem piestiprinātie drošinātāji, releji un spaiļes ir izdeguši, sazinieties ar profesionālu remontdarbnieku. Kia

iesaka konsultēties ar pilnvarotu Kia izplatītāju / servisa partneri.

- Drošinātāja/releja spailēs drīkst ievietot tikai drošinātājus vai relejus un nekādā gadījumā citus objektus, kā, piemēram, piedziņas ierīci vai vadus. Tādējādi var rasties kontaktu kļūme un sistēmas darbības traucējumi.
- Neievietojiet skrūvgriežus un nepievienojiet pēcpārdošanas tirgū iegādātus vadus spaiļei, kas paredzēta tikai drošinātājiem un relejiem. Kontakta atteices dēļ elektriskā sistēma un automobiļa salona elektroinstalācija var tikt bojāta vai izdegt.
- Ja jūs pievienojat vadu aizmugurējam lukturim vai ievietojat lampu, kas pārsniedz noteikto jaudu piekabju utt. uzstādīšanai, iekšējā sadales kārbā var izdegt.
- Nelietojiet skrūvgriezi vai jebkādu citu metāla priekšmetu, lai izņemtu drošinātājus, jo tādējādi var izraisīt īssavienojumu un sistēmas bojājumus.

### \* PIEZĪME

- Nomainot drošinātāju, nospiediet EV pogu izslēgtā pozīcijā un izslēdziet visu elektrisko ierīču slēdžus; tad noņemiet akumulatora (-) spaili.
- Faktiskais uzstādītā drošinātāja/releja paneļa marķējums var atšķirties.

## Iekšējā paneļa drošinātāja nomaīņa

### Lietošana

- Nospiediet EV pogu izslēgtā pozīcijā un izslēdziet visus pārējos slēdžus.
- Atveriet drošinātāju paneļa pārsegu.



- Vienkārši izvelciet ārā drošinātāju, kas pēc jūsu domām varētu būt izsists. Izmantojiet izņemšanas rīku (1), kas atrodas galvenajā drošinātāju kārbā dzinēja nodalījumā.



- Pārbaudiet izņemto drošinātāju; nomainiet to, ja tas ir izdedzis. Rezerves drošinātāji ir atrodami instrumentu drošinātāju panelī (vai dzinēja nodalījuma drošinātāju panelī).
- Iestumiet jaunu drošinātāju ar tādu pašu nominālo vērtību, un pārliecinieties, ka tas ir cieši fiksēts spailēs.

### \* INFORMĀCIJA

Ja priekšējie vai aizmugurējie lukturi, bremžu signāllukturi dienas gaitas lukturi (DRL) nedarbojas un drošinātāji ir darba kārtībā, sazinieties ar profesionālu remontdarbniecu. Kia iesaka konsultēties ar pilnvarotu Kia izplatītāju / servisa partneri.

## Motortelpas drošinātāja nomaīņa

### Lietošana

- Nospiediet EV pogu izslēgtā pozīcijā un izslēdziet visus pārējos slēdžus.

- Noņemiet drošinātāju paneļa pārsegu, nospiežot tapu un pavelkot pārsegu uz augšu.



Kad iespraužamā tipa drošinātājs ir atvienots, noņemiet to, izmantojot drošinātāju nomainībai paredzēto skavu, kas atrodas motortelpas drošinātāju kārbā. Pēc izņemšanas droši ievietojiet atbilstošu skaitu rezerves drošinātāju.

- Pārbaudiet izņemto drošinātāju; nomainiet to, ja tas ir izdedzis. Lai izņemtu vai ievietotu drošinātāju, izmantojiet drošinātāju vilkšanas rīku, kas atrodas dzinēja nodalījuma drošinātāju panelī.
- Iestumiet jaunu drošinātāju ar tādu pašu nominālo vērtību, un pārliecinieties, ka tas ir cieši fiksēts spailēs. Ja ievietojot tas brīvi kustas, konsultējieties ar profesionālu remontdarbniecu. Kia iesaka konsultēties ar pilnvarotu Kia izplatītāju / servisa partneri.

### **▲ UZMANĪBU**

Pēc dzinēja nodalījuma drošinātāju paneļa pārbaudes stingri uzlieciet atpakaļ drošinātāju paneļa pārsegu, līdz atskan klikšķis. Pretējā gadījumā var rasties elektriskas kļūmes ūdens ieplūdes dēļ.

## Galvenā drošinātāja nomainīšana (vairāku drošinātāju komplekts)

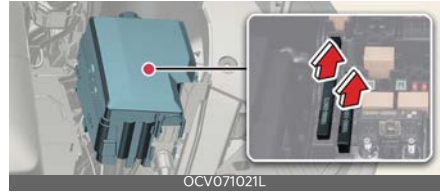

### Lietošana

- Izslēdziet automašīnu.
- Atvienojiet negatīvo akumulatora kabeli.
- Noņemiet uzgriežņus, kas redzami attēlā augstāk.
- Nomainiet drošinātāju ar jaunu, kam ir tādas pašas nominālās vērtības.
- Veiciet montāžu pretējā secībā.

### **▲ UZMANĪBU**

Vizuāli pārbaudiet, vai akumulatora vāciņš ir droši aizvērts. Ja akumulatora vāciņš nav droši nofiksēts, elektrības sistēma var tikt bojāta, jo sistēmā var iekļūt mitrums.

### **\* PIEZĪME**

- Elektroniskā sistēma var nedarboties pareizi arī tad, ja motortelpā un iekšējā drošinātāju kārbā nav atvienoti atsevišķi drošinātāji. Šādā gadījumā problēmas cēlonis var būt galvenā drošinātāja (BFT tipa) atvienošana, kas atrodas pozitīvā akumulatora spailēs (+) vāciņa iekšpusē. Tā kā galvenā drošinātāja uzbūve ir sarežģītāka nekā citu daļu, dodieties uz profesionālu remontdarbniecu. Kia iesaka apmeklēt pilnvarotu Kia izplatītāju / servisa partneri.

- Ja drošinātāju komplekts ir izdedzis, sazinieties ar profesionālu remontdarbnīcu. Kia iesaka konsultēties ar pilnvarotu Kia izplatītāju / servisa partneri.
- 

## **Drošinātāju/releju paneļa apraksts**

Drošinātāju/releju paneļa pārsega iekšpusē varat atrast drošinātāju/releju marķējumu, kurā norādīti drošinātāju/releju nosaukumi un kapacitāte.

### **\* PIEZĪME**

Ne visi drošinātāju paneļu apraksti šajā rokasgrāmatā attiecas uz jūsu automobili. Informācija ir precīza publicēšanas brīdī. Kad pārbaudāt automašīnas drošinātāju paneli, skatiet drošinātāju paneļa marķējumu.

---

## Vadītāja puses drošinātāju panelis



OCV071022L











	15A	AFCU	10A			ND		7.5A			2	MEMORY	7		7.5A				10A	
	15A	3	EPCU	10A			3	MODULE	7.5A	CLUSTER	7.5A	8	IG3	7	IG3	10A	IAU	10A	ECS	15A
B	10A	FRY		20A		15A			2	IBU	7.5A	10	IG3	9	IG3	BATTERY		2		10A
1	25A	LH		25A	10	SPARE	15A	3	E-SHIFTER	4	MODULE	10A	10	USB	1	MEMORY	15A	3	SPARE	10A
AMP	25A			25A	6	MODULE	7.5A	5	MODULE	10A		1	SPARE	10A	E-CALL	1	IBU	15A	2	A/C
DRV	30A	E-LSLD	1	A/C	7.5A	7.5A	15A	1		15A		2	MODULE	10A	10A	MULTI	15A	1	IBU	10A
PASS	30A	REAR		25A	7	MODULE	7.5A					1	MODULE	10A	10A	10A	20A	15A	1	MODULE





91990-CVO30  
 USE THE DESIGNATED FUSE ONLY.  
 USE SOLO LOS FUSIBLES ESPECIFICADOS.





OCV071023L

## ICU sadales kārba

Drošinātāja nosaukums	Simbols	Drošinātāja nominālā vērtība	Aizsargātās shēmas
CHILD LOCK (bērnu slēdzis)		15 A	Bērnu slēdža bloķēšanas relejs, Bērnu slēdža atbloķēšanas relejs
AFCU	AFCU	10 A	AFCU
A/BAG IND (gaisa spilvens)		7,5 A	Gaisa konsole
MEMORY2 (2. atmiņa)	<sup>2</sup> MEMORY	10 A	Drošinātājs - MEMORY2, salona apgaismojuma bloks, sēdekļa pamatnes salona apgaismojuma lampa kreisajā/labajā pusē, ADP, iznirtošais displejs, ADS ierīce
STARTS		7,5 A	VCU, IBU (integrētais virsbūves vadības bloks)
HEATED MIRROR (apsildāms spoguļis)		10 A	Vadītāja/pasažiera ārējo spoguļu bloks
TAILGATE OPEN (bagāžas nodalījuma atslēgšana)		15 A	Bagāžas nodalījuma durvju aizbīdnis
EPCU 3	<sup>3</sup> EPCU	10 A	Aizmugurējais invertors
MODULE3 (3. modulis)	<sup>3</sup> MODULE	7,5 A	Multifunkciju slēdzis, IBU (integrētais virsbūves vadības bloks), bremžu lukrturu slēdzis, autovadītāja durvju modulis
Instrumentu panelis	CLUSTER	7,5 A	Iznirtošais displejs, instrumentu panelis
IG3 8	<sup>8</sup> IG3	10 A	V2L bloks, ICCU, VCMS, aizmugurējais elektroniskais eļļas sūknis, CDM
IG3 7	<sup>7</sup> IG3	10 A	Salona temperatūras sensors, audio/video un navigācijas galvenais bloks, A/C PTC (pozitīvas temperatūras koeficients) sildītājs, gaisa kondicioniera vadības modulis, instrumentu panelis
IAU	IAU	10 A	Vadītāja/pasažiera durvju ārējais rokturis
ECS	ECS	15 A	Netiek lietots
MODULE8	<sup>8</sup> MODULE	10 A	Vadītāja/pasažiera elektriski regulējamo sēdekļu modulis, vadītāja/pasažiera manuāli regulējamo sēdekļu slēdzis
S/HEATER FRT		20 A	Priekšējās gaisa ventilācijas sēdekļa vadības modulis, priekšējā sēdekļa sildītāja vadības modulis
WASHER (mazgātājs)		15 A	Daudzfunkcionālais slēdzis
IBU2	<sup>2</sup> IBU	7,5 A	IBU (Integrated Body Control Unit — iebūvētais korpusa vadības bloks)
IG3 10	<sup>10</sup> IG3	10 A	SCU (sistēmas vadības bloks), aizmugurējais invertors, BMU
IG3 9	<sup>9</sup> IG3	10 A	Netiek lietots
BATTERY MANAGEMENT (akumulatora vadība)		10A	BMU
DROŠĪBAS SPILVENS 2	<sup>2</sup> 	10 A	Papildu kustības ierobežošanas sistēmas (Supplemental Restraint System — SRS) vadības modulis
SUNROOF1 (1. lūka)	<sup>1</sup> 	25 A	Jumta lūkas motors

Drošinātāja nosaukums	Simbols	Drošinātāja nominālā vērtība	Aizsargātās shēmas
P/ WINDOW LH (elektriskais logs kreisajā pusē)	LH 	25 A	Vadītāja elektriski regulējamā loga drošības modulis (ar stūri kreisajā pusē), pasažiera elektriski regulējamā loga drošības modulis (ar stūri labajā pusē), aizmugurējo elektriski regulējamo logu slēdzis kreisajā pusē
SPARE2 (IG2)	<sup>2</sup> SPARE (IG2)	15 A	Netiek lietots
E-PĀRSLĒGS 3	<sup>3</sup> E-SHIFTER	10 A	Elektroniskās ATM (automātiskās transmisijas) pārslēgšanas rīpa
MODULE4 (4. modulis)	<sup>4</sup> MODULE	10 A	Priekšējais/aizmugurējais stūra radars kreisā/labā puse, priekšējais/aizmugurējais invertors, ADAS bloks (braukšana), VESS (virtuālā dzinēja trokšņa sistēma) bloks, viedās kruiza kontroles radars, priekšskata kamera (ADAS), ADAS bloks, konsoles augšējā pārsega slēdzis
USB LĀDĒTĀJS	USB CHARGER	15 A	Vadītāja/pasažiera sēdekļa USB lādētājs, priekšējās konsoles USB lādētājs #1/#2
MEMORY1 (1. atmiņa)	<sup>1</sup> MEMORY	15 A	Drošinātājs - MEMORY2, instrumentu panelis, gaisa kondicioniera vadības modulis, konsoles salona apgaismojuma lampa (augšējā/apakšējā), konsoles grīdas slēdzis, vadītāja/pasažiera durvju salona apgaismojuma lampa, aizmugurējo durvju salona apgaismojuma lampa kreisajā/labajā pusē
SPARE3 (B+)	<sup>3</sup> SPARE (B+)	10 A	Netiek lietots
A/C2	<sup>2</sup> A/C	10 A	Gaisa kondicioniera vadības modulis, augstspiediena vārsts, dzesējošās vielas vārsts #1/#2 P/R sadales bloks (pūteja relejs), BSA dzesētājs #1, gaisa kondicioniera dzesēšanas šķidrums vārsts
AMP	AMP	25 A	AMP (pastiprinātājs)
P/WINDOW RH (elektriskais logs labajā pusē)	RH 	25 A	Pasažiera elektriski regulējamā loga drošības modulis (ar stūri kreisajā pusē), vadītāja elektriski regulējamā loga drošības modulis (ar stūri labajā pusē), aizmugurējo elektriski regulējamo logu slēdzis labajā pusē
MODULE6 (6. modulis)	<sup>6</sup> MODULE	7,5 A	IBU (Integrated Body Control Unit — iebūvētais korpasa vadības bloks)
MODULE5 (5. modulis)	<sup>5</sup> MODULE	10 A	Datu saites savienotājs, elektriski vadāms hromētais spogulis, E-CALL bloks, ADP, audio/video un navigācijas galvenais bloks, sēdekļa paliktņa slēdzis, priekšējais lukturis kreisajā/labajā pusē, AMP (pastiprinātājs), viedtālruna bezvadu lādētājs, vadītāja/pasažiera elektriski regulējamo sēdekļu modulis, priekšējo sēdekļu gaisa ventilācijas vadības modulis, priekšējo sēdekļu sildītāja vadības aizmugurējo sēdekļu sildītāja vadības modulis, konsoles grīdas slēdzis, automātiskās priekšējo lukturu līmeņošanas ierīces modulis, IFS (inteligēnto priekšējo gaismu sistēmas) modulis
SPARE1 (ACC)	<sup>1</sup> SPARE (ACC)	10 A	Netiek lietots
E-CALL (e-zvans)	E-CALL	10 A	E-CALL bloks
IBU1	<sup>1</sup> IBU	15 A	IBU (Integrated Body Control Unit — iebūvētais korpasa vadības bloks)
BRAKE SWITCH (bremžu slēdzis)	BRAKE SWITCH	10 A	Bremzēšanas lukturu slēdzis, IBU (Integrated Body Control Unit — iebūvētais korpasa vadības bloks)
P/SEAT DRV	DRV 	30 A	Vadītāja elektriski regulējamo sēdekļu slēdzis, vadītāja elektriski regulējamo sēdekļu modulis (ar IMS (integrēto atmiņas sistēmu))
A/C1	<sup>1</sup> A/C	7,5 A	A/C vadības modulis
DROŠĪBAS SPILVENŠ1	<sup>1</sup> 	15 A	Papildu kustības ierobežošanas sistēmas (Supplemental Restraint System — SRS) vadības modulis







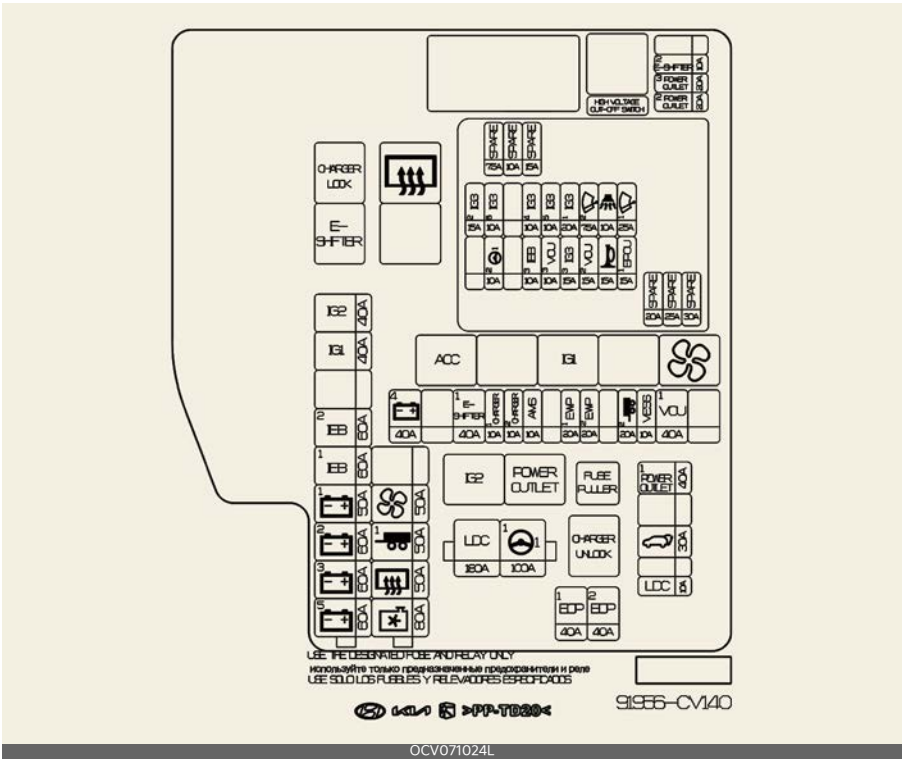

Drošinātāja nosaukums	Simbols	Drošinātāja nominālā vērtība	Aizsargātās shēmas
MODULE2 (2. modulis)	<sup>2</sup> MODULE	10 A	AMP (pastiprinātājs), ADP, P/E sadales bloks (strāvas izvades relejs), IBU (integrētais virsbūves vadības bloks), E-CALL bloks, ADAS bloks, audio/video un navigācijas tastatūra, audio/video un navigācijas galvenais bloks
MULTIVIDE	MULTI MEDIA	15 A	Audio/video un navigācijas galvenais bloks
DOOR LOCK (durvju slēgšana)		20 A	Durvju aizslēgšanas relejs, durvju atslēgšanas relejs, drošības slēdzenes relejs
MODULE1 (1. modulis)	<sup>1</sup> MODULE	10 A	Avārijas gaismu slēdzis, multifunkciju slēdzis, datu saites savienotājs, lietussensors, UIP sirēna, UIP sensors, PTG bloks, vadītāja durvju modulis, vadītāja/pasažiera ārējā spoguļa bloks
P/SEAT PASS	PASS 	30 A	Pasažieru elektriski regulējamo sēdekļu slēdzis, pasažieru elektriski regulējamo sēdekļu modulis
S/HEATER RR (aizmugurējā sēdekļa sildītājs)	REAR 	25 A	Aizmugurējā sēdekļa sildītāja vadības modulis

















### Дзінэжа нодаліжума дрошнэтэжу панеліс









## Kontūrs (P/R sadales bloks)

Drošinātāja nosaukums		Simbols	Drošinātāja nominālā vērtība	Aizsargātās shēmas
MULTI-FUSE-1	LDC	LDC	180 A	P/R sadales (drošinātājs: P/OUTLET1, T/GATE, EOP1, EOP2)
	MDPS1	 1	100 A	MDPS bloks * MDPS ir tas pats, kas EPS (elektriskais stūres pastiprinātājs).
MULTI-FUSE-3	B+5	 5	60 A	PCB bloks (IG3 galvenais relejs, drošinātājs: TĪRĪTĀJS1, EPCU1, B/SIGNALIZĀCIJA, SIGNĀLTAURE, VCU2)
	B+3	 3	60 A	ICU sadales bloks (drošinātājs: BĒRNU SLĒDZIS, AFCU, BAGĀŽAS NODALĪJUMA DURVJU ATVĒRŠANA, EPCU 3, MODULIS8, S/SILDĪTĀJS PR, LŪKA1, P/LOGS KR, PASTIPR, P/LOGS LB, P/SĒDEKLIS VAD, P/SĒDEKLIS PAS, S/SILDĪTĀJS AIZM)
	B+2	 2	60 A	ICU sadales bloks (IPS1, PS6, IPS8, IPS9, IPS10)
	B+1	 1	50 A	ICU sadales bloks (IPS2, IPS3, IPS5, IPS7, IPS13)
	IEB1	<sup>1</sup> IEB	60 A	IEB bloks
	IEB2	<sup>2</sup> IEB	60 A	IEB bloks
	IG1	IG1	40 A	P/R sadales bloks (ACC relejs, IG1 relejs)
	IG2	IG2	40 A	P/R sadales bloks (IG2 relejs)
MULTI-FUSE-2	C/FAN	 1	80 A	Dzesēšanas ventilatora motors
	RR HTD	 1	50 A	P/R sadales bloks (aizsmurējais apsildāmais relejs)
	TRAILER1 (1. piekabe)	 1	50 A	Piekabes savienotāja bloks
	BLOWER (pūtējs)	 1	50 A	P/R sadales bloks (pūtēja relejs)

Drošinātāja nosaukums	Simbols	Drošinātāja nominālā vērtība	Aizsargātās shēmas
B+4		40 A	ICU sadales bloks (īglaicīgais slodzes aiztura relejs, drošinātājs: IAU, ECS, AKUMULATORA PĀRVALDĪBA, GAISA SPILVENŠ2, ATMIŅA1, SPARE3 (B+), A/C2, E-ZVANS, IBU1, BREMŽU SLĒDZIS, MULTIMEDIJU, DURVJU SLĒDŽENE, MODULIS1)
E-SHIFTER1 (1. pārslēdzējs)	<sup>1</sup> 	40 A	P/R sadales bloks (e-pārslēdzēja relejs, drošinātājs: E-PĀRSLĒDZĒJS2)
CHARGER1 (1. lādētājs)	<sup>1</sup> 	10 A	P/R sadales bloks (lādētāja aizslēgšanas relejs, lādētāja atslēgšanas relejs), ICCU, VCMSCDM
CHARGER2 (2. lādētājs)	<sup>1</sup> 	10 A	CDM
AMS	AMS	10 A	12 V akumulatora sensors
EWP1	<sup>1</sup> 	20 A	Elektroniskais ūdens sūkņis #1
EWP2	<sup>2</sup> 	20 A	Elektroniskais ūdens sūkņis #2
TRAILER2 (2. piekabe)	<sup>2</sup> 	20 A	Piekabes savienotāja bloks
VESS	VESS	10 A	VESS bloks
VCU1	<sup>1</sup> 	40 A	VCU
P/OUTLET1	<sup>1</sup> 	40 A	Strāvas ligzdas relejs
Atveramais borts		30 A	PTG bloks
EOP1	<sup>1</sup> 	40 A	Aizmugurējais elektroniskais eļļas sūkņis
EOP2	<sup>2</sup> 	40 A	Priekšējais elektroniskais eļļas sūkņis (4WD)
E-SHIFTER2	<sup>2</sup> 	10 A	E-pārslēdzēja relejs, SCU, elektroniskā ATM pārslēgšanas ripa
P/OUTLET3 (3. izeja)	<sup>3</sup> 	20 A	Aizmugurējā barošanas kontaktligzda
P/OUTLET2	<sup>2</sup> 	20 A	Priekšējā barošanas kontaktligzda



## PCB bloks

Drošinātāja nosaukums	Simbols	Drošinātāja nominālā vērtība	Aizsargātās shēmas
WIPER1 (1. logu tīrītājs)	<sup>1</sup> 	25 A	PCB (iespiedshēmas plate) bloks (tīrītāja galvenais relejs)
EPCU1	<sup>1</sup> 	15 A	Priekšējais invertors (4WD)
Signalizācija		10 A	PCB (iespiedshēmas plate) bloks (pretielaušanās signalizācijas signāltaures relejs)
HORN (signāltāure)		15 A	PCB (iespiedshēmas plate) bloks (signāltaures relejs)
WIPER2 (2. logu tīrītājs)	<sup>2</sup> 	7,5 A	IBU (Integrated Body Control Unit — iebūvētais korpasa vadības bloks)
VCU2	<sup>2</sup> 	15 A	VCU

Drošinātāja nosaukums	Simbols	Drošinātāja nominālā vērtība	Aizsargātās shēmas
IG3 1	<sup>1</sup> IG3	20 A	ICU sadales bloks (drošinātājs: IG3 8, IG3 7, IG3 10, IG3 9)
IG3 3	<sup>3</sup> IG3	15 A	Elektriskais ūdens sūkņis
IG3 5	<sup>5</sup> IG3	10 A	BMS (akumulatora pārvaldības sistēma) Dzesēšanas šķidrums trīsvirzienu vārsts
VCU3	<sup>3</sup> VCU	10 A	VCU
IG3 4	<sup>4</sup> IG3	10 A	Elektroniskais ūdens sūkņis #1, #2, elektroniskais gaisa kondicioniera kompresors
IEB3	<sup>3</sup> IEB	10 A	IEB bloks
IG3 6	<sup>6</sup> IG3	10 A	Dzesēšanas ventilatora motors, priekšējais elektroniskais eļļas sūkņis (4WD)
MDPS2	<sup>2</sup>  1	10 A	MDPS bloks * MDPS ir tas pats, kas EPS (elektriskais stūres pastiprinātājs).
IG3 2	<sup>2</sup> IG3	15 A	Priekšējais invertors (4WD), VCU

## Relejs

Releja veidu skatiet tālākajā tabulā.

Releja nosaukums	Simbols	VEIDS
Lādētāja aizslēgšanas relejs	CHARGER LOCK	MIKRO
E-pārslēga relejs	E-SHIFTER	MIKRO
Aizmugurējās apsildes relejs		MINI
ACC relejs	ACC	MIKRO
IG1 relejs	IG1	MIKRO
Pūtēja relejs		MIKRO
IG2 relejs	IG2	MIKRO
Strāvas ligzdas relejs	POWER OUTLET	MIKRO
Lādētāja atslēgšanas relejs	CHARGER UNLOCK	MIKRO

## Lukturi

### Spuldžu nomaiņas piesardzības pasākumi

Novietojiet transportlīdzekli drošā vietā un izslēdziet dzinēju, aktivizējiet stāvbremzi un noņemiet akumulatora negatīvo (-) spaili. Izmantojiet tikai atbilstošas jaudas spuldzes.

### Luktura bloka darbības kļūme tīkla defektu dēļ

Luktura bloka darbības kļūmi var izraisīt tīkla defekts vai transportlīdzekļa elektriskās vadības sistēmas darbības kļūme. Ja problēma pastāv, veiciet sistēmas apkopi profesionālā remontdarbnīcā. Kia iesaka apmeklēt pilnvarotu Kia izplatītāju / servisa partneri.

### Lukturu darbības traucējumi elektriskās vadības sistēmas stabilizācijas dēļ

Normāli funkcionējošs lukturis var īslaicīgi mirgot. Tas ir saistīts ar automobiļa elektriskās vadības sistēmas stabilizācijas funkciju. Ja pēc mirkļa lukturis darbojas, kā ierasts, automobilim nav nepieciešama apkope.

Tomēr, ja pēc mirgošanas lukturis nodziest vai turpina mirgot, veiciet sistēmas apkopi profesionālā remontdarbnīcā. Kia iesaka apmeklēt pilnvarotu Kia izplatītāju / servisa partneri.

### ⚠ BRĪDINĀJUMS

- Pirms sākat darbu ar lukturi, stingri aktivizējiet stāvbremzi, iestatiet EV pogu izslēgtā pozīcijā un izslēdziet lukturus, lai novērstu transportlīdzekļa pēkšņas izkustēšanās iespēju, kā arī risku apdedzināt pirkstus vai gūt elektriskās strāvas triecienu.

- Nomainiet izdegušu spuldzi pret tādas pašas jaudas spuldzi. Pretējā gadījumā tas var izraisīt nopietnus elektroinstalācijas bojājumus, kā arī iespējamu aizdegšanos.
  - Nemiet vērā, ka spuldzes var būt karstas un jūs varat apdedzināt pirkstus.

### ⚠ UZMANĪBU

- Ja jums nav nepieciešamo instrumentu, attiecīgo spuldžu un pieredzes, sazinieties ar profesionālu remontdarbnīcu. Kia iesaka konsultēties ar pilnvarotu Kia izplatītāju / servisa partneri.
- Bieži vien automobiļa spuldžu nomaiņa ir apgrūtināta, jo, lai piekļūtu spuldzei, nepieciešams demontēt citas automobiļa daļas. Tas jo īpaši attiecas uz priekšējo lukturu bloku noņemšanu. Priekšējo lukturu bloku demontēšana/montēšana var izraisīt automašīnas bojājumus.
- Ja lukturu nomaiņai tiek izmantotas pēcpārdošanas tirgū iegādātas detaļas vai standartiem neatbilstoši lukturi, tas var izraisīt drošinātāja atvienošanos un nepareizu darbību, kā arī citus elektroinstalācijas bojājumus.
- Neuzstādiyet automobilī papildu lukturus vai LED gaismas. Papildu lukturi var izraisīt nepareizu lukturu darbību un mirgošanu. Tas var arī bojāt drošinātāju bloku un elektroinstalāciju.

### \* PIEZĪME

- Ja spuldze vai luktura savienotājs tiek noņemts no ieslēgta luktura, kam ir pieslēgta strāva, drošinātāju bloka elektroniskā ierīce to var uztvert kā darbības traucējumu. Tāpēc drošinā-

tāju bloka diagnostikas traucējumu kodā (Diagnostic Trouble Code — DTC) var tikt veikts ieraksts par lukturu darbības traucējumiem.

- Tas ir normāli, ja ieslēgts lukturis īslaicīgi mirgo. Tā kā tas ir saistīts ar automobiļa elektroniskās vadības ierīces stabilizācijas funkciju, ja lukturis pēc īslaicīgas mirgošanas deg, kā ierasts, automobilis ir darba kārtībā.

Tomēr, ja lukturis turpina mirgot vairākas reizes vai pilnībā izslēdzas, automobiļa elektroniskajā vadības ierīcē var būt kļūda. Šajā gadījumā veiciet automobiļa pārbaudi profesionālā remontdarbnīcā. Kia iesaka apmeklēt pilnvarotu Kia izplatītāju / servisa partneri.

- Pēc negadījuma vai priekšējo lukturu komplekta nomaiņas, veiciet lukturu regulēšanu profesionālā darbnīcā. Kia iesaka apmeklēt pilnvarotu Kia izplatītāju / servisa partneri.
- Pēc braukšanas spēcīgā lietū vai mazgāšanas priekšējo lukturu un aizmugurējo lukturu lēcas var aizsvīst. To izraisa temperatūras atšķirība starp spuldzes iekšpusi un ārpusi. Tas ir līdzīgi logu kondensācijai automobiļa iekšpusē lietūs laikā un neliecina par automobiļa darbības traucējumiem. Ja ūdens ieplūst luktura spuldzes elektriskajā ķēdē, veiciet automobiļa pārbaudi profesionālā darbnīcā. Kia iesaka apmeklēt pilnvarotu Kia izplatītāju / servisa partneri.

### \* PIEZĪME

#### Satiksmes virziena maiņa (Eiropa)

Tuvo gaismu gaismas sadalījums ir asimetrisks. Ja braucat valstī, kur transportlīdzekļi brauc pa pretējo ceļa pusi, šis asimetriskums apzīlbinās pretībrauco-

šos vadītājus. Lai no tā izvairītos, ES noteikumi nosaka stingrus tehniskus risinājumus (piem., automātiska nomaiņas sistēma, pielīmējama loksne, gaismu orientēšana uz leju). Šie priekšējie lukturi ir konstruēti tā, lai neapzīlbinātu pretībraucošos vadītājus. Tādēļ nav nepieciešams mainīt priekšējos lukturus valstī ar pretēja virziena satiksmi.

## Spuldžu novietojums (priekšā)

Priekšējais lukturis — A tips

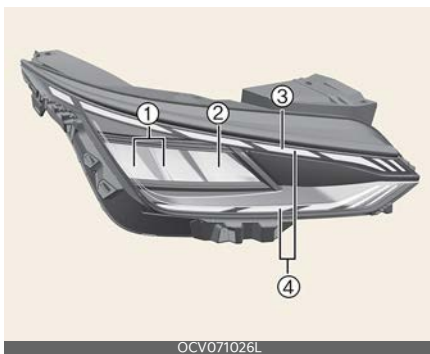

Priekšējais lukturis — B tips



- 1 Priekšējie lukturi (tuvās gaismas) (LED)
- 2 Priekšējie lukturi (tālās gaismas) (LED)
- 3 Priekšējā virzienrādītāja signāllampīņa (LED)
- 4 Dienas gaitas lukturis/Gabarītgaismas lukturis (LED)

## Spuldžu novietojums (aizmugurē)

A tips



B tips



- 1 Stāvēšanas un aizmugurējais lukturis (LED)
- 2 Aizmugurējais lukturis (LED)
- 3 Aizmugurējā virzienrādītāja signāllampiņa (LED)
- 4 Augstās pozīcijas stāvēšanas lukturis (LED)
- 5 Atpakaļgaitas lukturis (LED)
- 6 Aizmugurējais miglas lukturis (LED)
- 7 Numura zīmes apgaismojums (LED)

## Spuldžu novietojums (sānos)



- 1 Dublējais sānu virzienrādītāja lukturis (LED)

## Spuldžu nomaiņa (LED tips, izņemot cimdu nodalījuma lampu)

Ja nedarbojas lukturis, veiciet transportlīdzekļa pārbaudi profesionālā remonta darbnīcā. Kia iesaka apmeklēt pilnvarotu Kia izplatītāju / servisa partneri.

LED lukturus nevar nomainīt atsevišķi, jo tie veido integrētu bloku. LED lukturi ir jānomaina kopā ar bloku.

LED lukturis ir jāpārbauda vai jāremontē kvalificētam tehnikam, jo šo darbu veikšanas laikā iespējams sabojāt citas transportlīdzekļa daļas.

## Cimdu nodalījuma spuldzes nomaiņa



OCV071041L\_2

## Lietošana

- Izmantojot skrūvgriezi ar plakanu galu, uzmanīgi izņemiet lampas bloku no korpusa.
- Noņemiet lampas bloka vāku.
- Izņemiet spuldzi, to izvelkot taisnā virzienā.
- Montējiet ligzdā jaunu spuldzi.
- Uzlieciet lampas bloka vāku.
- Uzstādiet lampas bloku.

### ⚠ BRĪDINĀJUMS

Pirms darba ar iekšējo apgaismojumu pārliecinieties, vai ir nospiesta poga "OFF" (Izslēgt), lai izvairītos no pirkstu apdegumiem vai elektriskās strāvas trieciena.

## Priekšējo lukturu regulēšana (Eiropai)

### Priekšējo lukturu orientēšana

A tips

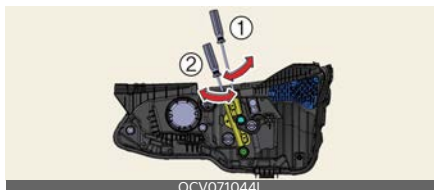

B tips

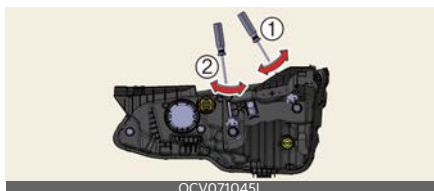

transportlīdzekļa, izņemot vadītāju, rezerves riepu un darbarīkus.

- Transportlīdzeklis jānovieto uz līdzenas virsmas.
- Uz ekrāna uzzīmējiet vertikālas līnijas (vertikālas līnijas iet caur attiecīgo priekšējo lukturu centriem) un horizontālu līniju (horizontāla līnija iet caur priekšējo lukturu centriem).
- Pārliecinoties, ka priekšējie lukturi un akumulators ir darba kārtībā, orientējiet priekšējos lukturus tā, lai spožākā gaismas staru daļa kristu uz horizontālajām un vertikālajām līnijām.
- Lai pavērstu tuvās gaismas pa kreisi vai pa labi, pagrieziet skrūvgriezi (1) pulksteņrādītāju kustības virzienā vai pretējā virzienā. Lai pavērstu tuvās gaismas uz augšu vai uz leju, pagrieziet skrūvgriezi (2) pulksteņrādītāju kustības virzienā vai pretējā virzienā.

## Lietošana

- Piesūknējiet riepas līdz norādītajam spiedienam un izņemiet kravas no



## Mērķēšanas punkts

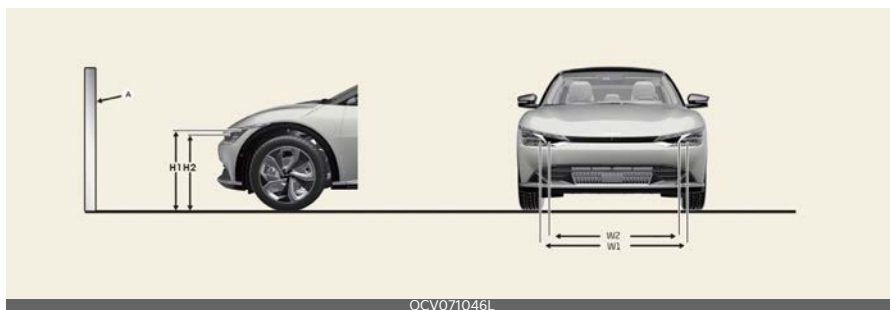

\* A: ekrāns

Automašīnas stāvoklis		Priekšējie lukturi (LED)			
		Attālums no zemes		Attālums starp lukturiem	
		H1 (ZEMS)	H2 (AUGSTS)	W1 (ZEMS)	W2 (AUGSTS)
bez vadītāja mm (collas)	A tips	708 (27,9)	698 (27,5)	1610 (63,4)	1416 (55,8)
	B tips	734 (28,9)	679 (26,7)	1572 (61,9)	1526 (60,5)
ar vadītāju mm (collas)	A tips	698 (27,5)	688 (27,1)	1610 (63,4)	1416 (55,8)
	B tips	724 (28,5)	669 (26,3)	1572 (61,9)	1526 (60,5)

## Priekšējie lukturi — tuvās gaismas (modeļiem braukšanai kreisajā pusē)

Izmantojot 10 m ekrānu

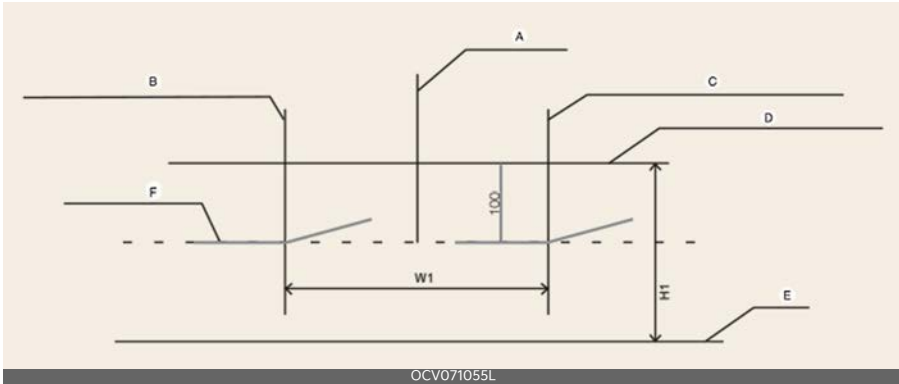

- A: automobiļa ass
- B: priekšējā kreisās puses luktura spuldzes centra vertikālā līnija
- C: priekšējā labās puses luktura spuldzes centra vertikālā līnija
- D: priekšējā luktura spuldzes centra horizontālā līnija
- E: zeme
- F: griezuma līnija

### Lietošana

- Ieslēdziet tuvās gaismas, kamēr vadītājs neatrodas transportlīdzeklī.
- Griezuma līnijai jābūt projektētai attēlā redzamajā griezuma līnijā.
- Tuvo gaismu orientēšanas laikā vertikālā orientācija ir jāpielāgo pēc horizontālās orientācijas pabeigšanas.
- Atslēdziet stāvbremzi un ieslēdziet pārnesumu sviru pozīcijā „N” (neitrāls), turklāt, ja aprīkojumā ir priekšējo lukturu regulēšanas ierīce, noregulējiet priekšējo lukturu regulēšanas ierīces slēdzi pozīcijā „0”.

## Priekšējie lukturi — tuvās gaismas (modeļiem braukšanai labajā pusē)

Izmantojot 10 m ekrānu

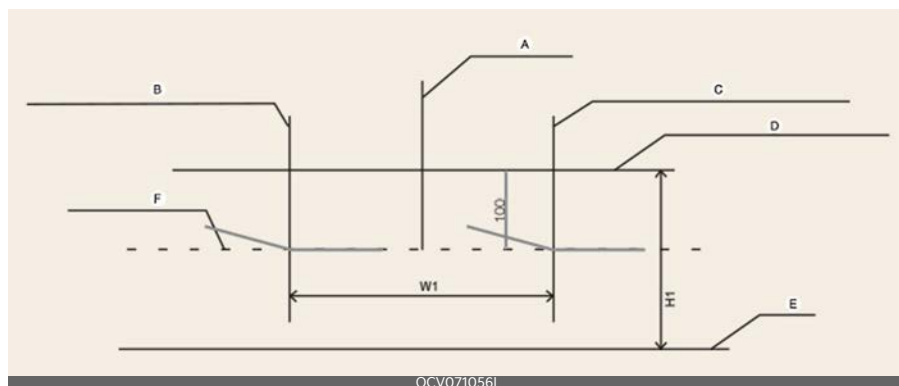

- A: automobiļa ass
- B: priekšējā kreisās puses luktura spuldzes centra vertikālā līnija
- C: priekšējā labās puses luktura spuldzes centra vertikālā līnija
- D: priekšējā luktura spuldzes centra horizontālā līnija
- E: zeme
- F: griezuma līnija

### Lietošana

- Ieslēdziet tuvās gaismas, kamēr vadītājs neatrodas transportlīdzeklī.
- Griezuma līnijai jābūt projektētai attēlā redzamajā griezumā līnijā.
- Tuvo gaismu orientēšanas laikā vertikālā orientācija ir jāpielāgo pēc horizontālās orientācijas pabeigšanas.
- Atslēdziet stāvbremzi un ieslēdziet pārnesumu sviru pozīcijā „N” (neitrāls), turklāt, ja aprīkojumā ir priekšējo lukturu regulēšanas ierīce, noregulējiet priekšējo lukturu regulēšanas ierīces slēdzi pozīcijā „0”.

## Transportlīdzekļa uzpošana

### Ārējā apkope

#### Ārējie vispārīgie brīdinājumi

Izmantojot ķīmisku tīrīšanas vai pulēšanas līdzekli, izlasiet visus marķējuma norādītos brīdinājuma un piesardzības paziņojumus un ievērojiet dotās norādes.

#### \* PIEZĪME

Ja automašīnu novietosiet pie nerūsējošā tērauda informācijas panela vai stiklotas ēkas u.tml., no ārējās konstrukcijas atstarotā gaisma var radīt ārējās apdares plasmās elementu (bufera, spoileru, līstu, luktura, ārējo spoguļu u.c.) bojājumus. Lai izvairītos no plastmasas apdares elementu bojājumiem, automašīnu nenovietojiet zonās, kurās var atstaroties gaisma, vai arī lietojiet automašīnas pārvalku. (Automašīnām var atšķirties izmantotie ārējās apdares elementi, piemēram, spoileris.)

### Apdares apkope

#### Mazgāšana

Lai aizsargātu automobiļa apdari no rūsas un kvalitātes zaudēšanas, kārtīgi un bieži to nomazgājiet — vismaz reizi mēnesī, izmantojot remdenu vai aukstu ūdeni.

Ja lietojat automašīnu braukšanai bezceļa apstākļos, to vajadzētu nomazgāt pēc katra bezceļa brauciena. Pievērsiet īpašu uzmanību sāls, netīrumu, dubļu un citu svešķermeņu nogulsniem. Pārliedzieties, ka durvju apakšējo malu un apakšējo durvju paneļu noteces atveres nav nobloķētas un ir tīras. Kukaiņi,

darva, sveķi, putnu izkārnījumi, rūpnieciskais piesārņojums un līdzīgas nogulsnes var sabojāt automobiļa apdari, ja tās netiek nekavējoši notīrītas.

Arī savlaicīga nomazgāšana ar lielu ūdens daudzumu var nebūt pietiekama, lai pilnībā likvidētu šīs nogulsnes. Jāizmanto maigas ziepes, kas ir drošas lietošanai ar krāsotām virsmām. Pēc mazgāšanas kārtīgi noskalojiet transportlīdzekli ar remdenu vai aukstu ūdeni. Neļaujiet ziepju atliekām nožūt uz apdares.

#### ▲ BRĪDINĀJUMS

Pēc transportlīdzekļa nomazgāšanas pārbaudiet bremžu darbību, braucot ar zemu ātrumu, lai pārlicinātos, ka bremžu darbību nav ietekmējis ūdens. Ja bremžu sniegums ir pasliktinājies, izžāvējiet bremzes, tās viegli darbinot, vienlaikus uzturot zemu ātrumu (braucot uz priekšu).

#### ▲ UZMANĪBU

- Nelietojiet agresīvas ziepes, ķīmiskos tīrīšanas līdzekļus vai karstu ūdeni, un nemazgājiet transportlīdzekli tiešu saules staru ietekmē vai kad transportlīdzekļa korpusa ir silts.
- Uzmanieties, mazgājot transportlīdzekļa sānu logus. Jo īpaši izmantojot augstspiediena ūdeni, ūdens var iekļūt caur logiem un saslapināt salonu.
- Lai izvairītos no bojājumiem plastmasas detaļām un lukšiem, nefiriet ar ķīmiskiem šķīdinātājiem vai spēcīgiem mazgāšanas līdzekļiem.

## Augstspiediena mazgāšana



- Izmantojot augstspiediena mazgāšanas aprīkojumu, ieturiet pietiekamu attālumu no transportlīdzekļa. Nepietiekams attālums vai pārliks spiediens var izraisīt komponentu bojājumus vai ūdens iekļūšanu transportlīdzeklī.
- Nesmidziniet augstspiediena mazgāšanas līdzekli tieši uz kameras, sensoriem vai zonas ap tiem. Augstspiediena ūdens izraisītā trieciena rezultātā ierīce var sākt nepareizi darboties.
- Nenovietojiet sprauslas galu putekļu aizsargu (gumijas vai plastmasas pārsegu) vai savienotāju tuvumā, jo šie elementi, nonākot saskarsmē ar augstspiediena ūdeni, var tikt sabojāti.

### ⚠ UZMANĪBU

- Dzinēja nodalījuma mazgāšana ar ūdeni, tostarp augstspiediena ūdeni, var izraisīt dzinēja nodalījuma elektrisko shēmu atteici.
- Nepieļaujiet ūdens vai citu šķidrumu saskarsmi ar elektriskajiem/elektroniskajiem komponentiem transportlīdzekļa iekšpusē, jo tādējādi šie komponenti tiks sabojāti.

### \* PIEZĪME

#### Transportlīdzekļi ar matēta krāsojuma apdari (ja ir aprīkots)

Nedrīkst mazgāt transportlīdzekli automazgātavās, kurās tiek izmantotas rotē-

jošās sukuks, jo tādējādi var sabojāt transportlīdzekļa virsmu. Tvaiku tīrīšanas aprīkojums, kas mazgā transportlīdzekļa virsmu pie augstas temperatūras, var izraisīt eļļas pielipšanu un atstāt grūti likvidējamus plankumus.

Mazgājot transportlīdzekli, izmantojiet mīkstu drānu (piem., mikrošķiedras dvieli vai sūkli), un nosusiniet ar mikrošķiedras dvieli. Mazgājot transportlīdzekli ar rokām, nelietojiet tīrīšanas līdzekli ar vasku. Ja transportlīdzekļa virsma ir pārāk netīra (smiltis, dubļi, putekļi, netīrumi u.c.), pirms transportlīdzekļa mazgāšanas notīriet virsmu ar ūdeni.

## Vaskošana

Vaskojiet automašīnu tad, kad uz krāsojuma vairs nav palicis ūdens.

Pirms vaskošanas automašīna obligāti jānomazgā un jāizžāvē. Izmantojiet labas kvalitātes šķidru vai pastas formas vasku un izpildiet ražotāja norādes. Vaskojiet visus metāla apdares elementus, lai tos aizsargātu un saglabātu spožu stāvokli.

Plankumu likvidēšanas līdzekļa izmantošana, lai noņemtu eļļu, darvu un līdzīgus materiālus, parasti noņem arī vaska slāni. Neaizmirstiet no jauna vaskot šīs zonas arī tad, ja pārējai automašīnas daļai vaskošana vēl nav nepieciešama. Neuzklājiet vasku uz reljefas nekrāsotas vienības, jo tas var sabojāt vienību.

### ⚠ UZMANĪBU

- Ja tīrīsiet putekļus vai netīrumus no korpasa ar sausu drānu, iespējams ieskrāpēt apdari.
- Nelietojiet dzelzs skaidas, abrazīvus tīrīšanas līdzekļus, sārmainus vai spēcīgus mazgāšanas līdzekļus, kas satur

ļoti sārmainas vai kodīgas vielas, lai tīrītu hromētas vai anodētas alumīnija daļas. Tas var izraisīt aizsargājošā pārklājuma bojājumus un krāsas izmaiņas vai krāsas kvalitātes pasliktināšanos.

### \* PIEZĪME

#### Transportlīdzekļi ar matēta krāsojuma apdari (ja ir aprīkots)

Nelietojiet jebkādus spodrināšanas līdzekļus, piemēram, tīrīšanas līdzekļus, abrazīvus līdzekļus vai politūru. Ja tiek uzklāts vasks, nekavējoties noņemiet atlikušo vasku, izmantojot silikona noņemšanas līdzekļus, un ja uz virsmas atrodas darva vai darvas piesārņojums, izmantojot darvas noņemšanas līdzekli, lai to notīrītu. Tomēr uzmanieties, lai nepakļautu krāsoto zonu pārāk lielam spiedienam.

#### Apdares bojājumu labošana

Dzīļi skrāpējumi vai akmeņu izraisīti robi krāsotajā virsmā ir pēc iespējas ātrāk jālabo. Metāls zem krāsojuma ātri rūsēs, un tas ātri var radīt problēmu, kurai būs nepieciešams dārgs remonts.

### \* PIEZĪME

- Ja transportlīdzeklis ir bojāts un tam ir nepieciešama metāla daļu labošana vai nomaiņa, nodrošiniet, lai darbnīcā, labojot vai mainot komponentus, tiktu izmantoti pretkorozijas materiāli.
- **Transportlīdzekļi ar matēta krāsojuma apdari (ja ir aprīkots)**  
Transportlīdzekļiem ar matēta krāsojuma apdari nav iespējams mainīt tikai bojāto zonu - nepieciešams labot visu daļu pilnībā. Ja transportlīdzeklis ir bojāts un nepieciešama krāsošana,

mēs iesakām apkopes un remonta darbus veikt pie pilnvarota Kia izplatītāja/servisa partnera. Esiet ļoti uzmanīgi, jo ir grūti atjaunot kvalitāti pēc remontdarbu veikšanas.

#### Spožā metāla apkope

- Lai noņemtu darvu un kukaiņus, izmantojiet darvas noņemšanas līdzekli, nevis skrāpi vai citus asus priekšmetus.
- Lai aizsargātu spožā metāla daļu virsmas no korozijas, uzklājiet vaska slāni vai hromēto virsmu aizsardzības līdzekli un kārtīgi nospodriniet.
- Ziemas laikā vai jūras tuvumā noklājiet spožā metāla daļas ar biežāku vaska vai aizsargājošā līdzekļa slāni. Ja nepieciešams, noklājiet šīs daļas ar nekoroziņu vazeliņu vai citu aizsargājošu maisījumu.

#### Apakšējās virsbūves daļas apkope

Uz virsbūves apakšējās daļas var uzkrāties korozīvi materiāli, ko izmanto ledus un sniega novākšanai un ielu tīrīšanai. Ja šie materiāli netiek noņemti, var sākties pastiprināta virsbūves apakšējās daļas elementu, piemēram, rāmja un grīdas aizsarga korozija arī tad, ja šie elementi ir apstrādāti ar pretrūsas aizsardzības līdzekli.

Reizi mēnesī, pēc braukšanas bezceļa apstākļos un pēc katras ziemas beigām kārtīgi noskalojiet apakšējo virsbūves daļu un riteņu atveres ar remdenu vai aukstu ūdeni. Pievērsiet šīm zonām īpašu uzmanību, jo ir sarežģīti saskatīt visus dūbus un netīrumus. Ja jūs vienkārši saslapināsiet netīrumus, tos nenotīrīsit, efekts būs drīzāk negatīvs nekā

pozitīvs. Durvju, durvju apakšējo paneļu un rāmja elementu apakšējās malās atrodas noteces atveres, kuras nedrīkst būt nosprostotas ar netīrumiem; šajās zonās iesprostots ūdens var izraisīt rūsēšanu.

### **▲ BRĪDINĀJUMS**

Pēc transportlīdzekļa nomazgāšanas pārbaudiet bremžu darbību, braucot ar zemu ātrumu, lai pārliecinātos, ka bremžu darbību nav ietekmējis ūdens. Ja bremžu sniegums ir pasliktinājies, izžāvējiet bremzes, tās viegli darbinot, vienlaikus uzturot zemu ātrumu (braucot uz priekšu).

## **Alumīnija riteņu apkope**

Alumīnija riteņi ir noklāti ar caurspīdīgu aizsargājošu apdares materiālu.

- Nelietojiet abrazīvus tīrīšanas līdzekļus, spodrināšanas līdzekļus, šķīdinātājus vai stieples suku, lai tīrītu alumīnija riteņus. Tie var saskrāpēt vai sabojāt apdari.
- Notīriet riteņi, kad tas ir atdzisis.
- Izmantojiet tikai maigas ziepes vai neitrālu mazgāšanas līdzekli, un kārtīgi noskalojiet ar ūdeni. Notīriet riteņus arī pēc braukšanas uz ceļa, kur izkaisīta sāls. Tas palīdz novērst koroziju.
- Netīriet riteņus ar liela ātruma automazgātavas sukām.
- Nelietojiet skābus vai sārmainus tīrīšanas līdzekļus. Tie var bojāt alumīnija riteņus, kas ir noklāti ar caurspīdīgu aizsargājošu apdares materiālu, vai izraisīt to koroziju.

## **Korozijas aizsardzība**

### **Automašīnas aizsardzība no korozijas**

Izmantojot jaunākās konstrukcijas tehnoloģijas un labāko korozijas novēršanas praksi, mēs ražojam augstākās kvalitātes automobiļus. Tomēr tas ir tikai darba sākums. Lai sasniegtu maksimālu ilgtermiņa korozijas aizsardzību, nepieciešama arī automobiļa īpašnieka iesaiste.

### **Biežākie korozijas cēloņi**

Biežākie jūsu transportlīdzekļa korozijas cēloņi ir šādi:

- Sāls uz ceļa, netīrumi un mitrums, kas uzkrājas zem transportlīdzekļa.
- Krāsas vai aizsargājošā seguma noņemšana akmeņu un grants iedarbības, noberzumu vai nelielu skrāpējumu vai robu rezultātā - visos šajos gadījumos neaizsargāts metāls tiek pakļauts korozijai.

### **Augstas korozijas zonas**

Ja dzīvojat reģionā, kur jūsu transportlīdzeklis regulāri tiek pakļauts korozīvu materiālu iedarbībai, korozijas aizsardzība ir īpaši svarīga. Daži no biežākajiem paātrinātas korozijas cēloņiem ir sāls uz ceļa, putekļu kontroles ķīmikālijas, okeāna gaiss un rūpnieciskais piesārņojums.

### **Mitrums ģenerē koroziju**

Mitrums rada nosacījumus, pie kuriem korozijas varbūtība ievērojami pieaug. Piemēram, koroziju paātrina augsts mitruma līmenis, jo īpaši laikā, kad temperatūra ir nedaudz virs nulles. Tādos apstākļos mitrums, kas lēni iztvaiko, notur korozīvo materiālu saskarsmē ar

automobiļa virsmu. Dubļi ir īpaši korozīvi, jo tie lēni izžūst un mitrums tos notur saskarē ar automobili. Lai gan dubļi izskatās izžuvuši, tie var joprojām saturēt mitrumu un veicināt koroziju. Arī augsta temperatūra var paātrināt to transportlīdzekļa daļu koroziju, kas netiek pietiekami ventilētas, lai likvidētu mitrumu.

Uzturiet transportlīdzekli tīru, lai uz tā neuzkrājas dubļi vai citi materiāli. Tas attiecas ne tikai uz redzamajām virsmām, bet arī uz transportlīdzekļa apakšpusi.

### Lai palīdzētu novērst koroziju

Jūs varat palīdzēt novērst korozijas sākos, rīkojoties šādi:

#### Uzturiet automašīnu tīru

Labākais līdzeklis, kā cīnīties ar koroziju, ir transportlīdzekļa tīrības uzturēšana un korozīvo materiālu novākšana. Īpaši svarīgi pievērst uzmanību automašīnas apakšpusei.

- Ja dzīvojat vietā ar augstu korozijas risku — vietā, kur tiek kaisīts sāls, okeāna tuvumā, zonās ar rūpniecisko piesārņojumu, skābu lietu u. c. — korozijas aizsardzība ir īpaši svarīga. Ziemā vismaz reizi mēnesī ar šļūteni notīriet automašīnas apakšpusi, un neaizmirstiet rūpīgi notīriet apakšpusi ziemas beigās.
- Tīrot automašīnas apakšpusi, pievēršiet īpašu uzmanību komponentiem zem buferiem, un citām zonām, kas nav redzamas. Notīriet transportlīdzekli kārtīgi; ja jūs vienkārši samitrināsiet uzkrātos dubļus, bet nenotīrīsiet tos pilnībā, jūs paātrināsiet koroziju, nevis to novērsīsiet. Augstspiediena ūdens un tvaiki ir īpaši efek-

tīvi līdzekļi dubļu un korozīvo materiālu noņemšanai.

- Tīrot apakšējos durvju paneļus, paneļus zem durvīm un rāmja elementus, pārliecinieties, ka noteces atveres nav nobloķētas, lai varētu izplūst ūdens, jo iesprostots ūdens var paātrināt koroziju.

### Garāžai jābūt sausai

Nenovietojiet automašīnu stāvēšanai mitrā un slikti ventilētā garāžā. Tas rada koroziju sekmējošu vidi. Tas jo īpaši attiecas uz transportlīdzekļa mazgāšanu garāžas iekšpusē vai transportlīdzekļa novietošanu garāžā, kamēr tā vēl ir slapja vai noklāta ar sniegu, ledu vai dubļiem. Arī apsildīta garāža var veicināt koroziju, ja vien tā nav kārtīgi ventilēta, lai izkļedētu mitrumu.

### Uzturiet krāsojumu un apdari kārtībā

Apdares skrāpējumi vai robi ir pēc iespējas ātrāk jālikvidē ar "kosmētisko" krāsojumu, lai novērstu korozijas risku. Ja caur robu ir redzams neaizsargāts metāls, ieteicams nogādāt transportlīdzekli darbnīcā.

Putnu izkārnījumi ir ļoti korozīvi un var sabojāt krāsotas virsmas dažu stundu laikā. Putnu izkārnījumi ir jānoņem pēc iespējas ātrāk.

### Neaizmirstiet par salonu

Mitrums var uzkrāties zem paklājiem un izraisīt koroziju. Periodiski pārbaudiet stāvokli zem paklājiem, lai pārliecinātos, ka tie ir sausi. Esiet īpaši uzmanīgi, ja transportlīdzeklī pārvadājat mēslojumu, tīrīšanas materiālus vai ķīmikālijas.



Šādus materiālus vajadzētu pārvadāt tikai piemērotās tvertnēs, un noplūdes jānotīra, jānoskalo ar tīru ūdeni un kārtīgi jānosusina.

## Iekšējā apkope

### Vispārīgie brīdinājumi attiecībā uz salonu

Uzmanieties, lai ķīmiski produkti, piemēram, parfimērija, kosmētikas eļļas, sauļošanās krēmi, roku tīrīšanas līdzekļi vai gaisa atsvaidzināšanas produkti, nesaskartos ar iekšējām detaļām, jo tādējādi var izraisīt bojājumus vai krāsas izmaiņas. Ja šīs vielas nonāk saskarsmē ar salona daļām, nekavējoties tās notīriet. Ja nepieciešams, izmantojiet vinila tīrīšanas līdzekli, skatiet norādes par pareizu izmantošanu.

#### UZMANĪBU

- Nepieļaujiet ūdens vai citu šķidrums saskarsmi ar elektriskajiem/elektro-niskajiem komponentiem transportlīdzekļa iekšpusē, jo tādējādi šie komponenti tiks sabojāti.
- Tīrot ādas produktus (stūri, sēdekļus, u.c.), lietojiet neitrālus mazgāšanas līdzekļus vai šķīdumus ar zemu alkohola saturu. Ja lietojat šķīdumus ar augstu alkohola saturu vai skābus/sārmainus mazgāšanas līdzekļus, var izbalēt ādas krāsa, vai arī var nolobīties virsmas daļas.

### Ādas sēdekļu kopšana (ja ir aprīkojumā)

- Periodiski tīriet sēdekļus ar putekļu sūcēju, lai likvidētu putekļus un smiltis uz sēdekļa. Tā tiks novērsta ādas saskrāpēšana vai sabojāšana, un uzturēta ādas materiāla kvalitāte.

- Bieži noslaukiet dabiskās ādas sēdekli ar sausu vai mitru drānu.
- Ādas aizsardzības līdzekļa lietošana pietiekamā apjomā var palīdzēt novērst materiāla saskrāpēšanu, kā arī palīdz uzturēt nemainīgu krāsu. Ja lietojat ādas pārklājuma vai aizsardzības līdzekli, izlasiet instrukcijas un konsultējieties ar speciālistu.
- Uz gaišas krāsas ādas var viegli pamanīt netīrumus. Bieži tīriet sēdekļus.
- Netīriet ar mitru drānu. Tā var izraisīt virsmas plaisāšanu.

### Ādas sēdekļu tīrīšana (ja ir aprīkojumā)

- Nekavējoties likvidējiet jebkādu piesārņojumu. Skatiet zemāk sniegtās instrukcijas par dažāda veida piesārņojuma likvidēšanu.
- Kosmētikas produkti
  - Uzklājiet tīrīšanas krēmu uz drānas un notīriet netīro vietu. Notīriet tīrīšanas krēmu ar mitru drānu un nosusiniet ūdeni ar sausu drānu.
- Dzērieni
  - Uzklājiet nelielu neitrāla tīrīšanas līdzekļa daudzumu un notīriet, līdz piesārņojums vairs nesmērējas.
- Eļļa
  - Nekavējoties noņemiet eļļu ar absorbējošu drānu un notīriet ar putekļu likvidēšanas līdzekli, kas paredzēts lietošanai tikai dabīgam ādas materiālam.
- Košļājamā gumija
  - Padariet gumiju cietu, izmantojot ledu, un pakāpeniski noņemiet.

## Auduma sēdekļu pārvalku kopšana (ja ir aprīkojumā)

Regulāri tīriet auduma sēdekļus ar putekļsūcēju, ņemot vērā auduma materiāla īpašības. Ja uz tiem ir dzērienu traipi utt., izmantojiet piemērotu salona tīrīšanas līdzekli. Lai nesabojātu sēdekļu pārvalkus, noslaukiet sēdekļu pārvalkus pa šuvēm ar plašām kustībām un mērenu spēku, izmantojot mīkstu sūkli vai mikrošķiedras drānu.

Velcro aizdare uz apģērba vai asi priekšmeti var iekļēties sēdekļu virsmā vai izraisīt tās bojājumus. Neberzējiet šādus priekšmetus pret virsmu.

## Polsterējuma un iekšējās apdares tīrīšana

### Vinils

Noņemiet putekļus un nepielipušus netīrumus no vinila materiāla, izmantojot drēbju suku vai putekļsūcēju. Notīriet vinila virsmas ar vinila tīrīšanas līdzekli.

### Audums

Notīriet putekļus un nepielipušus netīrumus no auduma materiāla, izmantojot drēbju suku vai putekļsūcēju. Notīriet ar maigām ziepēm, kas ieteiktas lietošanai ar polsterējumu vai paklājiem. Nekavējoties likvidējiet plankumus, izmantojot auduma plankumu likvidēšanas līdzekli. Ja nelikvidēsiet plankumus uzreiz, audums var sabojāties, un var mainīties tā krāsa. Turklāt, ja materiālam netiek veikta nepieciešamā apkope, var pasliktināties tā ugunsdrošības īpašības.

#### **⚠ UZMANĪBU**

Ja lietojat ražotāja neieteiktus tīrīšanas līdzekļus vai metodes, tas var negatīvi

ietekmēt auduma izskatu un ugunsdrošības īpašības.

## Klēpja/pleca siksnu auduma tīrīšana

Tīriet drošības jostu audumu ar maigām ziepēm, kas ieteiktas lietošanai ar polsterējumu vai paklājiem. Sekojiet ziepju ražotāja norādēm. Nemēģiniet balināt vai krāsot šo audumu, jo tas var samazināt tā izturību.

## Iekšējo stiklu tīrīšana

Ja automobiļa stiklu iekšpuse kļūst neskaidra (noklāta ar tauku vai vaska slāni), tā ir jānotīra ar stikla tīrīšanas līdzekli. Sekojiet norādēm, kas redzamas uz stikla tīrīšanas līdzekļa tvirtnes.

#### **⚠ UZMANĪBU**

Nesaskrāpējiet aizmugurējā loga iekšpusi. Tas var izraisīt aizmugurējā loga atkausētāja bojājumus.

# Specifikācijas un informācija patērētājiem

9

Izmēri.....	9-2
Elektromobiļa specifikācijas.....	9-2
Tilpums un svars.....	9-3
Pieejamais priekšējā bagāžnieka svars .....	9-3
Gaisa kondicionēšanas sistēma .....	9-3
Spuldžu jauda vatos .....	9-4
Riepas un riteņi.....	9-5
Ieteiktās smērvielas un tilpumi .....	9-6
Transportlīdzekļa identifikācijas numurs (Vehicle Identification Number — VIN) .....	9-7
Transportlīdzekļa sertifikācijas etiķete .....	9-7
Riepu specifikācija un spiediena marķējums .....	9-8
Dzinēja numurs .....	9-8
Gaisa kondicionētāja kompresora marķējums .....	9-9
Dzesētāja marķējums .....	9-9
Atbilstības deklarācija.....	9-10
Simbola pārbaude uz uzlādes marķējuma (Eiropa) .....	9-11

## Specifikācijas un informācija patērētājiem

### Izmēri

Elements		mm (collas)	
Garums	A tips	4680 (184,3)	
	Tips B (GT-Line)	4695 (184,8)	
Platums	A tips	1880 (74,0)	
	Tips B (GT-Line)	1890 (74,4)	
Augstums		1550 (61,0)	
Protectors	Priekšā	235/55 R19	1628 (64,1)
		255/45 R20	1623 (63,9)
	Aizmugurējais	235/55 R19	1637 (64,4)
		255/45 R20	1632 (64,3)
Garenbāze		2900 (114,2)	

## Elektrrombiļa specifikācijas

OBC: borta akumulatora lādētāji

Elementi			Standarta tips		Uzlabotais tips	
			2WD	4WD	2WD	4WD
Dzinējs	Maks. jauda (kW)	Priekšā	-	53	-	74
		Aizmugurējais	125	120	168	165
	Maks. griezes moments (Nm)	Priekšā	-	255	-	255
		Aizmugurējais	350	350	350	350
Akumulators (Litija jonu)	Jauda (kWh)		58		77,4	
	Izejas jauda (kW)		195		253	
	Spriegums (V)		523		697	
Lādētājs (OBC)	Maks. jauda (kW)	AC viena fāze	7		7	
		AC trīs fāzu	10,5		10,5	

## Tilpums un svars

Reģions	Tips	Bruto transportīdzekļa svars		Bagāžas tilpums	
		Standarta nobraukuma rezerve	Paplašinātā nobraukuma rezerve	Min.	Maks.
Izņemot Austrāliju un Jaunzēlandi	2WD	2340 kg (5159 mārciņas)	2425 kg (5357 mārciņas)	STD: 520 l (18,4 kubikpēdas) OPT: 490 l (17,3 kubikpēdas)	1300 l (45,9 kubikpēdas)
	4WD	2445 kg (5390 mārciņas)	2530 kg (5578 mārciņas)		
Austrālijai un Jaunzēlandei	2WD	2370 kg (5225 mārciņas)	2455 kg (5412 mārciņas)		
	4WD	2475 kg (5456 mārciņas)	2560 kg (5643 mārciņas)		

## Pieejamais priekšējā bagāžnieka svars

2WD	4WD
25 kg (55 mārciņas)	10 kg (25 mārciņas)

## Gaisa kondicionēšanas sistēma

Elements	Tilpuma svars (g)	Klasifikācija
Dzesēšanas šķidrums	A tips	R-134a
	B tips	R-1234yf
Kompresora smērviela	180±10	POE

Lai iegūtu plašāku informāciju, sazinieties ar profesionālu remontdarbniecu. Kia iesaka sazināties ar pilnvarotu Kia izplatītāju / servisa partneri.

## Spuldžu jauda vatos

	Spuldze	Spuldzes veids	Jauda vatos (vati)
Priekšā	Tālās gaismas	LED	LED
	Tuvās gaismas	LED	LED
	Gabarītu un dienas gaītas lukturi	LED	LED
	Virzienrādītāji	LED	LED
	Priekšējā bagāžas nodalījuma lukturis	LED	LED
Aizmugurējais	Bremžu un aizmugurējie lukturi	LED	LED
	Virzienrādītāji	LED	LED
	Atpakaļgaitas lukturi	LED	LED
	Aizmugurējais miglas lukturis	LED	LED
	Augstās pozīcijas stāvēšanas lukturis	LED	LED
	Numura zīmes apgaismojums	LED	LED
Salonā	Lasāmlampas	LED	LED
	Salona lampas	LED	LED
	Kosmētikas spogulīša apgaismojums	LED	LED
	Cimdu nodalījuma apgaismojums	WSW	5W
	Bagāžas nodalījuma lampa	LED	LED

## Riepas un riteņi

\*1. Slodzes indekss

\*2. Ātruma simbols

Elements	Riepu izmērs	Riteņu izmērs	Kravnesība		Ātruma kapacitāte		Riepu spiediens [bar (psi, kPa)]				Riteņu stiprinājuma uzgriežņa pievilkšanas griezes moments, kgf m (lbf·ft, N)		
			Ll <sup>*1</sup>	kg	SS <sup>*2</sup>	km/h	Normāla slodze		Maksimāla slodze				
							Priekšā	Aizmugurējais	Priekšā	Aizmugurējais			
Pilna izmēra riepa	235/55R19	7.5J X 19 collas	105	925	V	240	2,5 (36, 250)		2,6 (38, 260)		2,9 (42, 290)		11-13 (79-94, 107-127)
	255/45R20	8.0J X 20"			H	210							

### ⚠ UZMANĪBU

Nomainot riepas, izmantojiet riepas ar tādu pašu izmēru kā sākotnēji ar transportlīdzekli piegādātajām riepām. Atšķirīga izmēra riepu izmantošana var izraisīt saistītu detaļu bojājumus vai nepareizu darbību.

### \* PIEZĪME

- Nomainot riepas, izmantojiet tāda paša izmēra riepas kā sākotnēji ar automobili piegādātās. Pretējā gadījumā tas var ietekmēt braukšanas sniegumu.
- Braucot pa nogāzi lielā augstumā, ir dabiski, ka atmosfēras spiediens samazinās. Tādēļ, lūdzu, pārbaudiet riepu spiedienu un, ja nepieciešams, piesūknējiet vairāk gaisa.
  - Papildus nepieciešamais riepu gaisa spiediens uz km virs jūras līmeņa: 1,5 psi/km

## Ieteiktās smērvielas un tilpumi

Lai nodrošinātu pareizu transportlīdzekļa darbību un izturību, izmantojiet tikai piemērotas kvalitātes smērvielas. Jūsu transportlīdzeklim tiek ieteiktas šādas smērvielas un šķidrumi.

Smērviela			Tilpums (l)	Klasifikācija
Reduktora šķidrums	2WD	Aizmugurējais	Aptuveni 3,4~3,5	Kia oriģinālais ATF SP4M-1
	4WD	Priekšā	Aptuveni 3,2~3,3	
		Aizmugurējais	Aptuveni 3,4~3,5	
Bremžu šķidrums			Pēc vajadzības (500 ± 20 cm³)	SAE J1704 DOT-4 LV, FMVSS 116 DOT-4, ISO4925 6. KLASE
Dzesēšanas šķidrums	Standarta tips	2WD	Aptuveni 17,7	Antifrīza un ūdens maisījums (etilēnglikols ar dzesēšanas šķidrumu uz fosfāta bāzes dzesēšanas ierīcei)
		4WD	Aptuveni 17,9	
	Uzlabotais tips	2WD	Aptuveni 19,4	
		4WD	Aptuveni 19,6	



## Transportlīdzekļa identifikācijas numurs (Vehicle Identification Number — VIN)

A tips



B tips



Transportlīdzekļa identifikācijas numurs (Vehicle Identification Number — VIN) ir numurs, kas tiek izmantots transportlīdzekļa reģistrēšanai, kā arī jebkādu juridisku jautājumu risināšanai saistībā ar īpašumtiesībām utt.

- A tips: iegravēts grīdā zem priekšējā kreisā vai labā sēdekļa. Atveriet pārsegu, lai pārbaudītu VIN.
- B tips: uzrakstīts uz plāksnes, kas piestiprināta augšējā kreisajā vai augšējā labajā stūrī aiz priekšējā vējstikla.

## Transportlīdzekļa sertifikācijas etiķete

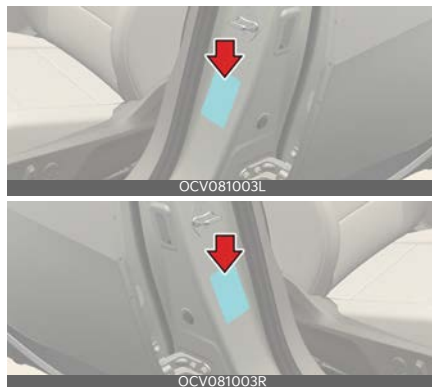

Transportlīdzekļa sertifikācijas marķējumā, kas piestiprināts pie vidus statnes, kā redzams, ir norādīts transportlīdzekļa identifikācijas numurs (VIN).

## Riepu specifikācija un spiediena marķējums



Riepu marķējumā vidus statnē, kā redzams, norādīts jūsu transportlīdzeklim ieteiktais riepu spiediens. Jūsu jaunā transportlīdzekļa riepas ir izvēlētas tā, lai nodrošinātu optimālu sniegumu normālos braukšanas apstākļos.

## Dzinēja numurs

2WD

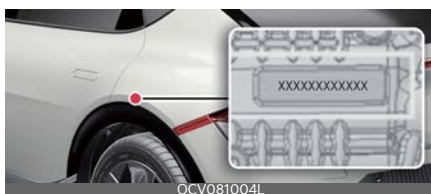

4WD (ja ir aprīkojumā)



Dzinējs numurs ir uzspiests uz dzinēja bloka, kā norādīts.

## Gaisa kondicionētāja kompresora marķējums



1 Dzesēšanas šķidrums

2 Dzesēšanas eļļa

Kompresora marķējums ietver informāciju par kompresoru, kas uzstādīts jūsu transportlīdzeklī, piemēram, modeli, piegādātāja detaļas numuru, ražošanas numuru, dzesētāju (1) un dzesētāja eļļu (2).

## Dzesētāja marķējums



Dzesēšanas šķidruma marķējums ir attēlots, kā norādīts.

## Atbilstības deklarācija

**CE CE 0678**

Transportlīdzekļa radio frekvences komponenti atbilst prasībām un būtiskajiem nosacījumiem, kas definēti Direktīvā 1995/5/EK.

Plašāka informācija, tostarp ražotāja atbilstības deklarācija, ir atrodama Kia tīmekļa vietnē:

<http://www.kia-hotline.com>

## Simbola pārbaude uz uzlādes marķējuma (Eiropa) (ja ir aprīkojumā)

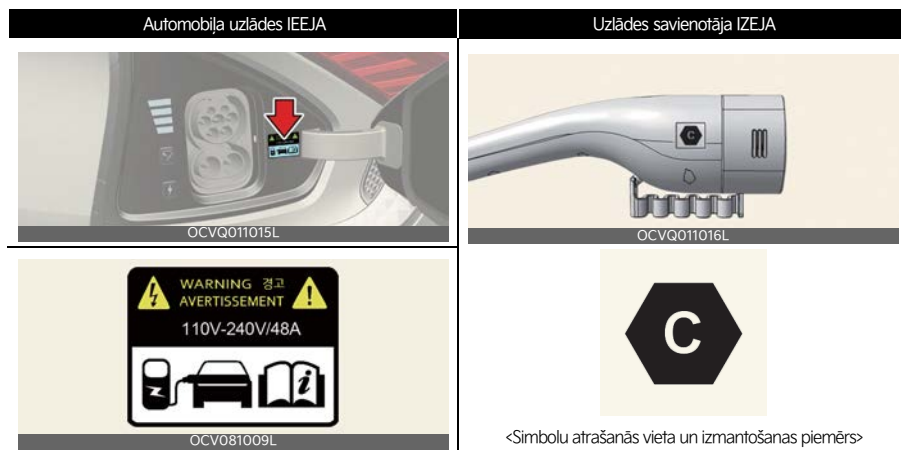

### Piesardzības pasākumi, veicot maiņstrāvas uzlādi un izmantojot Trickle lādētāju (pārnēsājamu uzlādes kabeli) (maiņstrāvas uzlāde)

1. Pēc uzlādes durvju atvēršanas pārbaudiet uzlādes simbolu brīdinājuma marķējuma apakšā.
2. Pārbaudiet maiņstrāvas uzlādes savienotāja un papilduzlādes lādētāja vada simbolu.
3. Pēc uzlādes simbola alfabēta burta pārbaudes turpiniet uzlādi  
\* Skatīt "Elektriskās uzlādes marķējuma simbolu tabula (Eiropai)" lapā 9-12.
4. Izmantojot uzlādes savienotāju ar neatbilstošu simbolu, rodas kļūdu, ugunsgrēka, traumu u.c. riski.

### Piesardzības pasākumi, veicot līdzstrāvas uzlādi (līdzstrāvas uzlāde)

1. Pēc uzlādes durvju atvēršanas pārbaudiet uzlādes simbolu brīdinājuma marķējuma apakšā.
2. Pārbaudiet uzlādes savienotāja simbolu ātrgaitas uzlādes stacijā.
3. Pēc uzlādes simbola alfabēta burta pārbaudes turpiniet uzlādi  
\* Skatīt "Elektriskās uzlādes marķējuma simbolu tabula (Eiropai)" lapā 9-12.
4. Izmantojot uzlādes savienotāju ar neatbilstošu simbolu, rodas kļūdu, ugunsgrēka, traumu u.c. riski.

## Elektriskās uzlādes marķējums (Eiropa)



Elektriskās uzlādes marķējums ir piestiprināts uzlādes durvīm.

1. Brīdinājums par augstu spriegumu
2. Uzlādes durvju simbols

3. Lai uzzinātu vairāk, skatiet "Simbola pārbaude uz uzlādes marķējuma (Eiropa) (ja ir aprīkojumā)" lapā 9-11.

4. Uzlādes spriegums un strāva  
 (~): AC viena fāze  
 (≡): AC trīs fāzu



5~7: Uzlādes veida simboli. Lai uzzinātu vairāk, skatiet "Elektriskās uzlādes marķējuma simbolu tabula (Eiropa)" lapā 9-12.

## Elektriskās uzlādes marķējuma simbolu tabula (Eiropa)

### Uzlāde ar maiņstrāvu un Trickle lādētāju

Padeves veids	Konfigurācija	Piederuma veids	Sprieguma diapazons	Identifikators
AC	7P	Transportlīdzekļa savienotājs un transportlīdzekļa pieslēguma vieta	≤ 480V RMS	

### Uzlāde ar līdzstrāvu

Padeves veids	Konfigurācija	Piederuma veids	Sprieguma diapazons	Identifikators
DC	7P COMBO	Transportlīdzekļa savienotājs un transportlīdzekļa pieslēguma vieta	50 V līdz 500 V	
			200 V līdz 920 V	

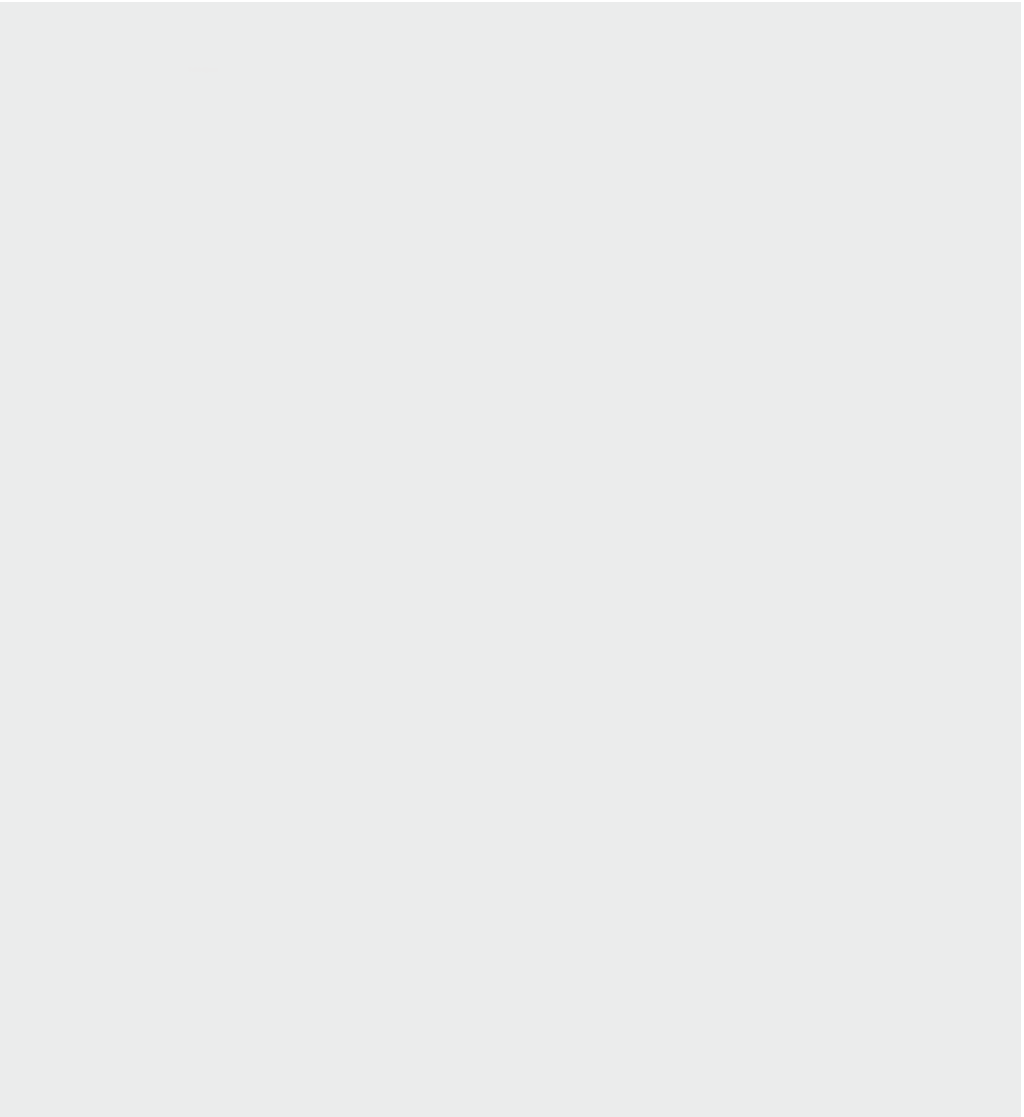

## Saīsinājums

### **ABS**

Antibloķēšanas bremžu sistēma

### **BAS**

Bremzēšanas palīgsistēma

### **BCA**

Aklās zonas sadursmes novēršanas palīgsistēma

### **BCW**

Aklā punkta sadursmes brīdinājums

### **BVM**

Aklās zonas skata monitors

### **CC**

Kruīza kontrole

### **CRS**

Bērnu drošības sistēma

### **DAW**

Vadītāja uzmanības brīdinājums

### **DRL**

Dienas gaitas lukturis

### **EBD**

Elektroniskās bremzēšanas spēka sadalīšana

### **ECM**

Elektriskais hroma spogulis

### **EPS**

Stūres iekārta ar pastiprinātāju

### **ESC**

Electroniskā stabilitātes kontrole

### **ESS**

Avārijas apstāšanās signāls

### **FCA**

Priekšējās sadursmes novēršanas palīgs

### **HAC**

Palīgsistēma braukšanas uzsākšanai kāpumā

### **HBA**

Tālo gaismu palīgsistēma

### **HDA**

Palīgsistēma braukšanai pa automaģistrāli

### **HMSL**

Augstās pozīcijas stāvēšanas lukturis

### **HUD**

Acu līmeņa ekrāns

### **ISLA**

Viedā ātruma ierobežojuma palīgsistēma

### **LATCH**

Bērnu drošības sistēmas apakšējie stiprinājumi un saites

### **LFA**

Joslas vidus saglabāšanas palīgsistēma

### **LKA**

Joslas saglabāšanas palīgsistēma

### **MCB**

Vairāku sadursmju bremze

### **MDPS**

Stūres pastiprinātājs ar motoru

### **MIL**

Ķļūmes indikatora lampiņa



**MSLA**

Manuālās ātruma ierobežošanas palīgs

**NSCC**

Uz navigāciju balstīta viedā kruīza kontrole

**PCA**

Novietošanas stāvvietā atpakaļgaitā sadursmes novēršanas palīgsistēma

**PDW**

Atpakaļgaitas stāvvietas attāluma brīdinājums

**RCCA**

Aizmugures perpendikulārās satiksmes sadursmes novēršana

**RCCW**

Aizmugures perpendikulārās satiksmes sadursmes brīdinājums

**RVM**

Atpakaļskata monitors

**SBW**

Elektroniska pārslēguma atlase

**SCC**

Viedā kruīza kontrole

**SEA**

Drošas izkāpšanas palīgsistēma

**SEW**

Drošas izkāpšanas brīdinājums

**SRS**

Papildu atbalsta sistēma

**SRSCM**

SRS vadības modulis

**SVM**

Apkārtskata monitors

**TBT**

Detalizēta navigācijas informācija

**TCS**

Vilkmes kontroles sistēma

**TIN**

Riepu identifikācijas numurs

**TPMS**

Riepu spiediena pārraudzības sistēma

**VIN**

Transportlīdzekļa identifikācijas numurs

**VSM**

Automobiļa stabilitātes vadība

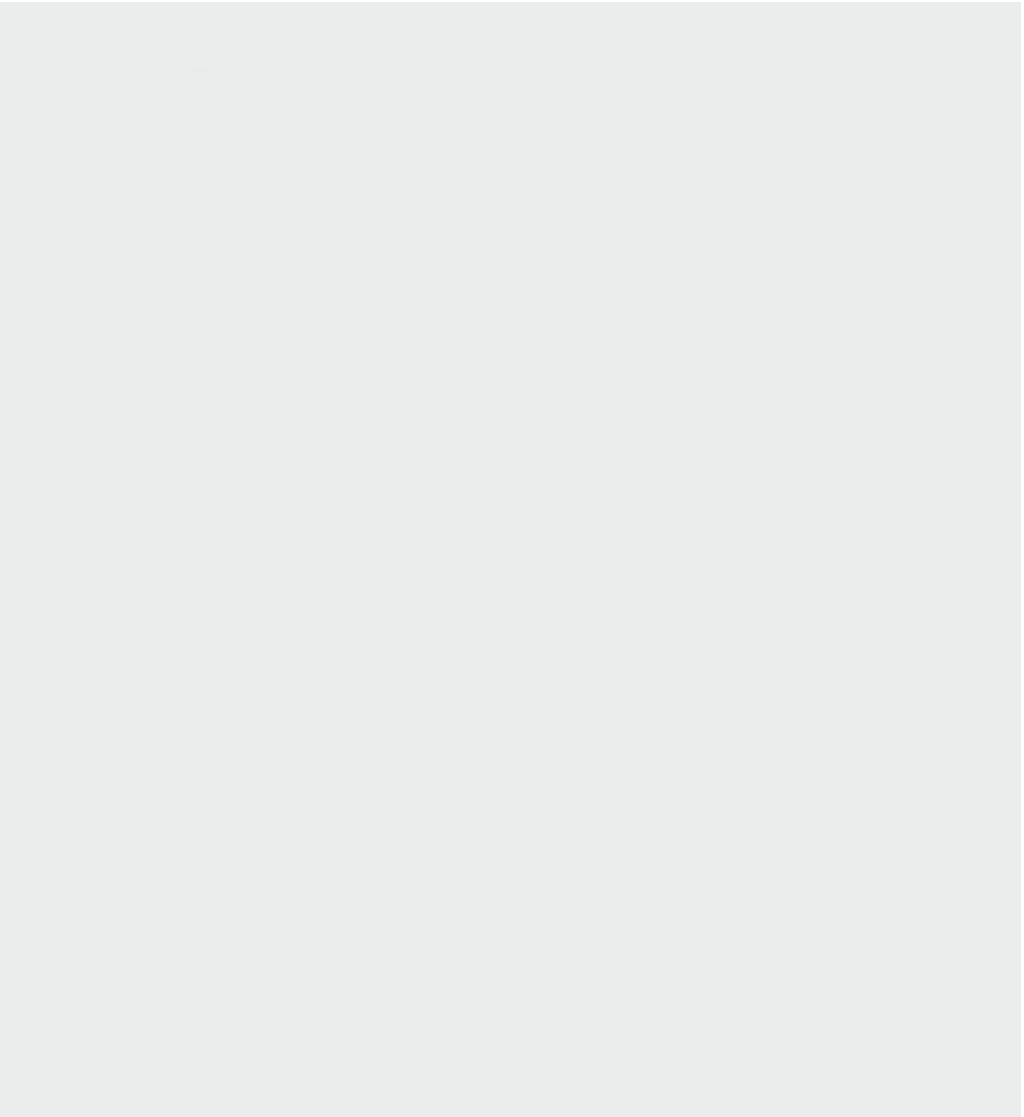

## Rādītājs

### A

<b>aizmugures pasažiera brīdinājums (ROA)</b>	5-17	<b>antibloķēšanas bremžu sistēma (Anti-lock Brake System — ABS)</b>	6-28
<b>aizmugures perpendikulārās satiksmes sadursmes novēršanas palīgsistēma (Rear Cross-Traffic Collision Assist — RCCA)</b>	6-141	<b>apgaismojums</b>	5-60
Darbības kļūmes un ierobežojumi iestatījumi	6-146	Akumulatora taupīšanas funkcija	5-60
lietošana	6-143	apgaismojuma vadības ierīces dienas gaitas lukturi (Daytime Running Light — DRL)	5-61
<b>aizmugurējā sēdekļa atzvēlnes leņķa regulēšana</b>	4-8	inteligentā priekšējo gaismu sistēma (IFS)	5-61
<b>aizmugurējo durvju slēdzenes</b>	5-16	priekšējo lukturu līmeņa regulēšana	5-67
aizmugurējo durvju slēdzis bērnu drošībai	5-16	priekšējo lukturu pavadišanas funkcija	5-61
elektroniskā bērnu drošības slēdža sistēma	5-16	satiksmes virziena maiņa (Eiropa)	5-61
<b>aizmugurējo durvju slēdzis bērnu drošībai</b>	5-16	tālo gaismu palīgsistēma (High Beam Assist — HBA)	5-63
<b>aklās zonas sadursmes novēršanas palīgsistēma (blind-spot collision-avoidance assist — BCA)</b>	6-63	<b>apkārtskata monitors (Surround View Monitor — SVM)</b>	6-136
Darbības kļūmes un ierobežojumi iestatījumi	6-69	Darbības kļūmes un ierobežojumi iestatījumi	6-140
lietošana	6-67	lietošana	6-138
<b>aklās zonas skata monitors (Blind-Spot View Monitor — BVM)</b>	6-96	<b>apsildāma stūre</b>	5-40
darbības kļūme	6-96	<b>Atbilstības deklarācija</b>	6-188
iestatījumi	6-96	<b>atpakaļgaitas stāvvietas attāluma brīdinājums (Reverse Parking Distance Warning — PDW)</b>	6-150
lietošana	6-96	darbības kļūmes un drošības pasākumi	6-151
<b>aktīvs gaisa vārsts</b>	6-37	iestatījumi	6-150
darbības kļūme	6-37	lietošana	6-151
<b>Akumulatora taupīšanas funkcija</b>	5-60	<b>atpakaļskata monitors (Rear View Monitor — RVM)</b>	6-133
<b>akumulators</b>	8-13	Darbības kļūmes un ierobežojumi iestatījumi	6-133
akumulatora jaudas marķējums	8-14	lietošana	6-134
akumulatora uzlādēšana	8-14	<b>atslēgas</b>	5-6
elementu atiestatīšana	8-15	aizslēgšana/atslēgšana/attālināta iedarbināšana/attālināta novietošana stāvvietā,	
lai nodrošinātu visaugstāko akumulatora efektivitāti	8-13	izmantojot viedo atslēgu	5-6
		atslēgas baterijas nomaiņa	5-7
		mehāniskās atslēgas izņemšana no viedās atslēgas	5-7

<b>attālinātā viedā stāvvietā novietošanas palīgsistēma (Remote smart parking assist — RSPA)</b>	6-165	<b>ārkārtas situācijas braukšanas laikā</b>	7-2
Darbības klūmes un ierobežojumi	6-183	automobiļa dzinējs noslāpst krustojumā vai uz pārejas	7-2
iestatījumi	6-167	braukšanas laikā automobiļa dzinējs noslāpst	7-2
lietošana	6-168	ja braukšanas laikā pārsprāgst riepa	7-2
<b>audio sistēma</b>	5-95		
haizivs spuras antena	5-95		
USB ports	5-95		
<b>automātiska aizsvīšanas likvidēšana</b>	5-82		
<b>automātiskā klimata kontroles sistēma</b>	5-75		
automātiska vadība	5-80		
darbība	5-77		
informācijas un izklaides sistēmas/klimata kontroles pārslēdzamās vadības ierīces izmantošana	5-76		
temperatūras kontrole	5-80		
Temperatūras mērvienības maiņa	5-80		
ventilatora ātruma iestatīšana	5-81		
vienādas temperatūras pielāgošana vadītāja un pasažiera pusē	5-80		
<b>AUTOMĀTISKĀ NOTURĒŠANA (Auto Hold)</b>	6-27		
<b>automātiskās vadības elementi, kas izmanto klimata kontroles iestatījumus</b>	5-84		
<b>automobiļa iedarbināšana</b>	6-9		
power (barošanas) poga	6-9		
<b>avārijas apstāšanās signāls (emergency stop signal — ESS)</b>	6-31		
<b>avārijas piederumi</b>	7-16		
<b>Ā</b>			
<b>ārējais atpakaļskata spoguļis</b>	5-43		
automātiskā atpakaļgaitas funkcija	5-43		
nolocīšana	5-43		
regulēšana	5-43		
<b>ārkārtas iedarbināšana</b>	7-3		
iedarbināšana ar ārēja avota palīdzību (12 V akumulators)	7-3		
iedarbināšana, stumjot automobili	7-4		
		<b>B</b>	
		<b>bagāžas nodalījuma durvju avārijas drošības atslēgšana</b>	5-28
		<b>bagāžas nodalījums</b>	5-21
		avārijas drošības atslēgšana	5-28
		elektrisko bagāžas nodalījuma durvju atvēršana/aizvēršana	5-21
		manuālo bagāžas nodalījuma durvju atvēršana/aizvēršana	5-21
		viedo bagāžas nodalījuma durvju atvēršana	5-25
		<b>bagāžas paliktnis</b>	5-86
		<b>bagāžas telpas apgaismojums</b>	5-72
		<b>bagāžas tīkla tureklis</b>	5-86
		<b>bērnu drošības sistēma (child restraint system — CRS)</b>	4-21
		bērniem vienmēr jāsež aizmugurē	4-21
		CRS izvēle	4-22
		CRS uzstādīšana	4-23
		<b>braukšana ar vienu pedāli</b>	6-15
		<b>braukšana ziemā</b>	6-198
		<b>braukšanas režīmā integrētā vadības sistēma</b>	6-32
		braukšanas režīms	6-32
		drive mode (braukšanas režīma) īpašības 4WD režīmam	6-33
		<b>braukšanas režīms</b>	6-32
		<b>bremzēšanas palīgsistēma (Brake Assist System — BAS)</b>	6-32
		<b>bremžu disku tīrīšana</b>	6-22
		<b>bremžu sistēma</b>	6-22
		<b>AUTOMĀTISKĀ NOTURĒŠANA (Auto Hold)</b>	6-27
		bremžu atteices gadījumā	6-22
		bremžu disku tīrīšana	6-22
		stāvbremze	6-23
		<b>bremžu šķidrums</b>	8-9

bremžu šķidruma līmeņa pārbaude	8-9	3-punktu sistēma ar avārijas fiksējošo ievilcēju	4-15
<b>brīdinājuma indikatori un virzienrādītāji</b>	5-54	drošības jostas spriegotājs	4-17
<hr/>			
<b>C</b>		drošības jostu brīdinājuma lampiņa	4-14
<b>ceļa brīdinājums</b>	7-2	<b>drošības pasākumi attiecībā uz elektrotransportlīdzekli</b>	2-47
avārijas lukturi	7-2	<b>drošības spilvena brīdinājuma un indikatora lampiņa</b>	
<b>cimdu nodalījuma</b>		gaisa spilvena brīdinājuma lampiņa	4-32
<b>apgaismojums</b>	5-72	<b>drošības spilvenu brīdinājuma marķējumi</b>	4-48
<b>CRS izvēle</b>	4-22	<b>drošības spilvenu sadursmes sensori</b>	4-42
CRS tipi	4-22	<b>durvju slēdzenes</b>	5-11
<hr/>			
<b>D</b>		aizmugures pasažiera brīdinājums (ROA)	5-17
<b>dienas gaitas lukturi (Daytime Running Light — DRL)</b>	5-61	aizmugurējo durvju slēdzenes	5-16
<b>dienas/nakts atpakaļskata spogulis</b>	5-42	automātiskās durvju aizslēgšanas un atslēgšanas funkcijas	5-14
<b>drošas izkāpšanas brīdinājuma (Safe Exit Warning — SEW) sistēma</b>	6-73	drošības slēdzenes	5-15
darbības kļūmes un ierobežojumi	6-76	manuālais durvju centrālais slēdzis	5-15
iestatījumi	6-74	transportlīdzekļa ārpusē	5-11
lietošana	6-74	transportlīdzekļa iekšpusē	5-13
<b>drošas izkāpšanas palīgsistēma (Safe Exit Assist — SEA)</b>	6-77	<b>dzēsēšanas šķidrums</b>	8-9
Darbības kļūmes un ierobežojumi	6-80	<b>dzinēja nodalījuma drošinātāju panelis</b>	8-31
iestatījumi	6-78	<hr/>	
lietošana	6-79	<b>E</b>	
<b>drošinātāji</b>	8-23	<b>Eiropas eCall sistēma</b>	7-17
drošinātāju/releju paneļa apraksts	8-26	informācija par datu apstrādi	7-18
iekšējā paneļa drošinātāja nomainīšana	8-24	transportlīdzekļa eCall sistēmas apraksts	7-17
motortelpas drošinātāja nomainīšana	8-24	<b>elektriskais hroma spogulis (electric chromic mirror — EHS)</b>	5-42
<b>drošības jostas</b>	4-13	<b>elektriskās transportlīdzekļa uzlāde</b>	2-21
drošības jostu aprūpe	4-20	elektriskās uzlādes durvis	2-21
drošības jostu kustības ierobežošanas sistēma	4-14	<b>elektromobiļa apskats</b>	2-3
piesardzības pasākumi	4-18	<b>elektromobiļa galvenie komponenti</b>	2-4
<b>drošības jostas spriegotājs</b>	4-17	augstsprieguma akumulatora sildīšanas sistēma	2-5
<b>drošības jostu brīdinājuma lampiņa</b>	4-14	augstsprieguma (HV) akumulators	2-4
<b>drošības jostu kustības ierobežošanas sistēma</b>	4-14	<b>elektromobiļa iestatījumi</b>	2-14



---

## H

haizivs spuras antena 5-95

---

## I

### iekšējās funkcijas

glāžu turētāji 5-88

grīdas paklāja turekļi 5-94

kontaktligzda 5-91

mēteļa āķis 5-93

salona apgaismojums 5-88

saules aizsargs 5-90

sēdekļu sildītājs/ventilācija 5-88

USB lādētājs 5-90

viedtālruņa bezvadu uzlādes sistēma 5-92

imobilizera sistēma 5-8

### informācijas un izklaides sistēma

audio sistēma 5-95

informācijas un izklaides

sistēmas/klimata kontroles

pārslēdzamās vadības ierīces

izmantošana 5-94

### informācijas un izklaides sistēmas/klimata

kontroles pārslēdzamās

vadības ierīces izmantošana

instrumentu panelis 5-45

inteligentā priekšējo gaismu

sistēma (IFS) 5-65

i-pedaļi 6-16

### ISOFIX stiprinājuma sistēma

bērniem

automobilim ieteicamā CRS

CRS nostiprināšana ar „augšējās

saites stiprinājuma” sistēmu

CRS nostiprināšana ar „ISOFIX

stiprinājuma” sistēmu 4-24

CRS nostiprināšana ar klēpja/

pleca jostu 4-25

katras sēdpoziācijas piemērotība ar

jostu piesprādzētai un ISOFIX CRS 4-27

---

## Ī

īpaši braukšanas apstākļi 6-194

īpašnieka veiktās tehniskās

apkopes grafiks 8-5

---

## J

### joslas ievērošanas

#### palīgsistēma (Lane

Keeping Assist — LKA) 6-58

Darbības kļūmes un ierobežojumi 6-61

iestatījumi 6-58

lietošana 6-60

### joslas sekošanas palīgsistēma

#### (Lane Following

Assist — LFA) 6-120

darbības kļūmes un

ierobežojumi 6-123

iestatījumi 6-121

lietošana 6-121

jostas vietas atbalsts 4-5

jūsu transportlīdzekļa

noslodze - Austrālijai 6-208

---

## K

kartes apgaismojums 5-71

klimata kontroles gaisa

filtrs 8-11

klimata kontroles gaisa filtra

nomaiņa 8-11

klimata kontroles sistēma 5-73

kontaktligzda 5-91

kravas zonas aizsargs 5-86

krūza kontrole (Cruise

Control — CC) 6-97

lietošana 6-97

---

## L

LCD ekrāna režīmi 5-47

apkopes intervāls 5-50

brauciena datora režīms 5-48

detalizēts (TBT) navigācijas režīms 5-49

elektroenerģijas ekonomija 5-48

galvenā brīdinājuma režīms 5-49





drošības ķēdes	6-202	priekšējā bagāžas nodalījuma aizvēršana	5-34
ja esat nolēmuši braukt ar piekabi	6-205	priekšējā bagāžas nodalījuma atvēršana	5-34
piekabes bremzes sakabes	6-202	<b>priekšējās sadursmes novēršanas palīgsistēma (FCA)</b>	6-38
<b>piesardzības pasākumi attiecībā uz elektromobiļa uzlādi</b>	2-22	Darbības kļūmes un ierobežojumi iestatījumi	6-51
uzlādes durvju atvēršana ārkārtas situācijā	2-22	lietošana	6-43
<b>pilnpiedziņa (4WD)</b>	6-34	<b>priekšējo lukturu līmeņa regulēšana</b>	5-67
drošībai 4WD darbībai drošības pasākumi ārkārtas gadījumos	6-34	<b>priekšējo lukturu pavadīšanas funkcija</b>	5-61, 5-70
<b>pirms braukšanas</b>	6-36	<b>priekšējo lukturu regulēšana (Eiropai)</b>	8-38
labā braukšanas prakse	6-7		
labā bremzēšanas prakse	6-7		
nepieciešamās transportlīdzekļa pārbaudes	6-8		
<b>platā lūka</b>	6-7	<b>R</b>	
atvērt/aizvērt bīdot	5-37	<b>reduktors</b>	6-11
atvērt/aizvērt paceļot	5-38	LCD ekrāna paziņojumi	6-13
atvērtas jumbas lūkas brīdinājums	5-37	pārnesumu pārslēgs	6-11
automātiskā virzienmaiņa	5-40	Pārslēgsviras aiztura sistēma	6-12
elektriskais saulesargs	5-38	<b>rekuperatīvās bremzēšanas sistēma</b>	6-15
jumbta lūkas atiestatīšana	5-37	braukšana ar vienu pedāli	6-15
<b>plānotā uzlāde</b>	5-39	i-pedal	6-16
<b>plānotie tehniskās apkopes darbi</b>	2-20	pielāgošana ar lāpstīņveida pārnesumu pārslēgu	6-15
<b>power (barošanas) poga</b>	8-6	<b>relaksējošs komforta sēdekļis</b>	4-5
<b>portatīvā uzlāde</b>	6-9	<b>riepas un riteņi</b>	8-16
kā atvienot	2-28	ieteiktās aukstas riepas	
kā pieslēgties	2-34	piesūkņēšanas spiediena vērtības	8-16
piesardzības pasākumi uzlādes līmeņa iestatīšana	2-30	riepu apkope	8-16, 8-19
uzlādes statusa indikatora lampiņa portatīvajam lādētājam	2-34	riepu nomaiņa	8-18
uzlādes statusa pārbaude	2-28	riepu rotācija	8-17
<b>pretzagļu trauksmes sistēma</b>	2-31	riepu saķere	8-19
ieslēgta	5-9	riepu spiediena pārbaude	8-16
imobilaizera sistēma	5-9	riteņu ģeometrija un riepu balansēšana	8-17
Izslēgta	5-8	riteņu nomaiņa	8-19
pretaizdzišanas aizsardzība	5-10	sānu sieniņas marķējums	8-19
ultraskaņas pretielaušanās aizsardzība (UIP)	5-10	zema profila riepas	8-22
<b>priekšējais bagāžas nodalījums</b>	5-9	<b>riepu remonta komplekts</b>	7-9
	5-34		



<b>T</b>		
<b>tālo gaismu palīgsistēma (High Beam Assist — HBA)</b>	5-63	
<b>tehniskā apkope</b>	8-4	
bridinājumi attiecībā uz īpašnieka veikto tehnisko apkopi	8-4	
īpašnieka atbildība	8-4	
<b>transportlīdzekļi nevar iedarbināt</b>	7-3	
<b>transportlīdzeklis pret slodzi (V2L)</b>	2-9	
informācija par enerģiju kā pieslēgties	2-10	
LCD ekrāna paziņojumi	2-11	
<b>transportlīdzekļa drošības sistēma</b>	6-28	
antibloķēšanas bremžu sistēma (Anti-lock Brake System — ABS)	6-28	
avārijas apstāšanās signāls (emergency stop signal — ESS)	6-31	
bremzēšanas palīgsistēma (Brake Assist System — BAS)	6-32	
elektroniskā stabilitātes vadība (ESC)	6-28	
palīgsistēma braukšanas uzsākšanai kāpumā (Hill-start Assist Control — HAC)	6-29	
transportlīdzekļa stabilitātes vadība (VSM)	6-30	
vairāku sadursmju bremze (multi-collision brake — MCB)	6-30	
<b>transportlīdzekļa identifikācijas numurs (vehicle identification number — VIN)</b>	9-7	
<b>transportlīdzekļa ieslēgšana</b>	6-9	
automobilja iedarbināšana	6-9	
<b>transportlīdzekļa iestatījumi (informācijas un izklaides sistēma)</b>	5-53	
<b>transportlīdzekļa stabilitātes vadība (VSM)</b>	6-30	
<b>transportlīdzekļa svars</b>	6-207	
GAW (bruto ass slodze)	6-207	
GAWR (bruto nominālā ass slodze)	6-207	
		GVW (bruto transportlīdzekļa svars) 6-208
		GVWR (bruto nominālais transportlīdzekļa svars) 6-208
		jūsu transportlīdzekļa noslodze - Austrālijai 6-208
		kravas svars 6-207
		pamata pašsvars 6-207
		pārslodze 6-208
		transportlīdzekļa pašsvars 6-207
		<b>transportlīdzekļa uzpošana</b> 8-42
		ārējā apkope 8-42
		iekšējā apkope 8-47
<b>U</b>		
<b>ultraskaņas pretielaušanās aizsardzība (UIP)</b>		5-9
<b>USB lādētājs</b>		5-90
<b>USB ports</b>		5-95
<b>uz navigāciju balstīta viedā kruīza kontrole (Navigation-Based Smart Cruise Control — NSCC)</b>		6-115
ierobežojumi		6-118
iestatījumi		6-115
lietošana		6-116
<b>uzlāde un klimats</b>		2-8
maza patēriņa perioda iestatījumi		2-9
mērķa temperatūras iestatījumi		2-9
<b>uzlādes durvis</b>		5-35
Uzlādes durvju atvēršana/ aizvēršana		5-35
<b>uzlādes durvju atvēršana ārkārtas situācijā</b>		2-22
<b>uzlādes savienotāja bloķēšana</b>		2-19
ja uzlādes savienotājs ir bloķēts		2-19
uzlādes vada fiksēšana		2-19
<b>V</b>		
<b>vadītāja puses drošinātāju panelis</b>		8-27
<b>vadītāja sēdekļa pozīcijas atmiņas sistēma</b>		5-19
atīstāšana		5-20

atmiņas pozīcijas aktivizēšana	5-19	<b>vilkšana</b>	7-14
atmiņas pozīcijas iestatīšana	5-19	avārijas vilkšana	7-14
viegla piekļuves funkcija	5-20	vilkšanas dienests	7-14
<b>vadītāja un pasažiera priekšējie drošības spilveni</b>	4-37	<b>virtuālā dzinēja trokšņa sistēma (VESS)</b>	2-36
<b>vadītāja uzmanības brīdinājums (Driver Attention Warning — DAW)</b>	6-90		
Darbības kļūmes un ierobežojumi	6-94		
iestatījumi	6-90		
lietošana	6-91		
<b>vairāku sadursmju bremze (multi-collision brake — MCB)</b>	6-30		
<b>vējstikla atkausēšana un aizsvīšanas likvidēšana</b>	5-82		
aizmugurējā loga/ārējā spoguļa atkausētājs	5-83		
apsildes poga	5-83		
automātiska aizsvīšanas likvidēšana	5-82		
automātiskās vadības elementi, kas izmanto klimata kontroles iestatījumus	5-84		
vējstikla atkausēšana/aizsvīšanas likvidēšana	5-82		
vidē ventilācija	5-84		
<b>viduskonsoles mantu/cimdu nodalījums</b>	5-85		
<b>vidē ātruma ierobežojuma palīgsistēma (Intelligent Speed Limit Assis — ISLA)</b>	6-84		
Darbības kļūmes un ierobežojumi	6-88		
iestatījumi	6-85		
lietošana	6-86		
<b>vidē kruīza kontrole (Smart Cruise Control — SCC)</b>	6-100		
darbības kļūmes un ierobežojumi	6-110		
displejs un vadības elementi	6-105		
iestatījumi	6-101, 6-105		
<b>vidē rekuperatīvā sistēma</b>	6-17		
darbība	6-17		
darbības kļūmes un ierobežojumi	6-18		
<b>vidē ventilācija</b>	5-84		
<b>vidēs bagāžas nodalījuma durvis</b>	5-25		
<b>vedtālrūņa bezvadu uzlādes sistēma</b>	5-92		

# The Kia EV6

Standarta klases Gen5W navigācija  
Ātrā uzziņu rokasgrāmata



Movement that inspires

# **Paldies, ka iegādājāties šo KIA Navigation.**

Lūdzu, noskenējiet šo QR kodu, lai atvērtu navigācijas Web rokasgrāmatu.



Pirms izstrādājuma lietošanas izlasiet uzmanīgi šīs lietotāja rokasgrāmatas saturu un droši lietojiet šo izstrādājumu.

Lai pārbaudītu katras funkcijas aprakstu, varat to pārbaudīt, skenējot QR kodu rokasgrāmatā vai sadaļā 'Palīdzība' atbilstošās funkcijas izvēlnes ekrānā.

# Kā skenēt QR kodu

## ► iOS (iPhone)



- 1 Atveriet kameru savā iPhone un norādiet to uz kodu.

## ► Android (Galaxy, utt.)



- 1 Atveriet Play Store : kad esat atradis QR koda lasītāju, instalējiet to. Atveriet QR koda lasītāju android un norādiet to uz kodu.

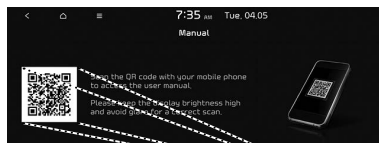

- Jūs varat piekļūt tieši sekojošai URL adresei.

[http://webmanual.kia.com/STD\\_GEN5\\_WIDE/AVNT2/EU/Latvian/index.html](http://webmanual.kia.com/STD_GEN5_WIDE/AVNT2/EU/Latvian/index.html)



- 2 QR koda skenēšana: nospiediet [SETUP]> [General]> [System info] > [Manual]. Skenējiet QR kodu un pēc tam pieskarieties paziņojumam, lai dotos uz tīmekļa lapu.

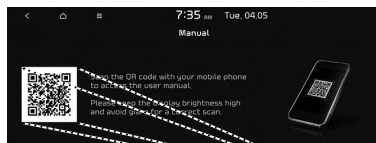

- Jūs varat piekļūt tieši sekojošai URL adresei.

[http://webmanual.kia.com/STD\\_GEN5\\_WIDE/AVNT2/EU/Latvian/index.html](http://webmanual.kia.com/STD_GEN5_WIDE/AVNT2/EU/Latvian/index.html)



- 2 QR koda skenēšana: nospiediet [SETUP]> [General]> [System info] > [Manual]. Skenējiet QR kodu un pēc tam pieskarieties kodā esošajam URL, lai dotos uz tīmekļa lapu.



- 3 Piekļūstiet saturam.



- 3 Piekļūstiet saturam.

# Drošības pasākumi

	<b>UZMANĪBU</b> <b>ELEKTRISKĀ</b> <b>TRIECIENA RISKS</b> <b>NEATVĒRT</b>	
<b>UZMANĪBU:</b> LAI SAMAZINĀTU ELEKTRISKĀS STRĀVAS TRIECIENA RISKU, NENONEMIET ŠĪ IZSTRĀDĀJUMA PĀRSEGU (VAI AIZMUGURI). IERĪCĒ NAV LIETOTĀJAM APKOPJAMU DETALU. Uzticiet apkopi kvalificētam servisa personālam.		



Zibens šautras simbols vienādmalu trīsstūrī brīdina lietotāju par bīstamu elektrisko strāvu iekārtas korpusa iekšienē, kuras spriegums ir pietiekams, lai radītu elektriskās strāvas trieciena apdraudējums.



Izsaukuma zīme vienādsānu trijstūrī brīdina lietotāju par svarīgiem darbības un apkopes (remonta) norādījumiem ierīcei pievienotajā literatūrā.



Vienmēr lietojiet transportlīdzekli drošā veidā. Braukšanas laikā nenovērsiet uzmanību no transportlīdzekļa un vienmēr pilnībā informējiet par visiem braukšanas apstākļiem. Nemainiet iestatījumus vai citas funkcijas. Pirms mēģināt veikt šādas darbības, droši un likumīgi pārvelciet.

Drošības veicināšanai noteiktas funkcijas tiek atspējotas, ja vien nav ieslēgta stāvbremze.



Lai samazinātu elektriskās strāvas trieciena risku, nenoņemiet šī izstrādājuma pārsegu vai aizmuguri. Ierīcē nav lietotājam apkopjamu detaļu. Uzticiet apkopi kvalificētam servisa personālam.



Lai samazinātu ugunsgrēka vai elektriskās strāvas trieciena risku, nepakļaujiet šo izstrādājumu ūdens pilieniem vai šļakatām, lietum vai mitrumam.



Braucot ar savu transportlīdzekli, pārlicinieties, lai ierīces skaļums būtu pietiekami zems, lai jūs varētu dzirdēt skaņas, kas nāk no ārpusē.



Nelaujiet ierīcei nokrist un izvairieties no smagām triecieniem.



Autovadītājs braukšanas laikā nedrīkst skatīt monitoru. Ja autovadītājs braukšanas laikā novēro monitoru, tas var novērst viņa neuzmanību un izraisīt negadījumu.





# Satura rādītājs/specifikācija

**Drošības pasākumi** 4

**Satura rādītājs/specifikācija** 5

AV/Navigācijas ierīces specifikācija .....5

**Katras sastāvdaļas nosaukums** 6

Informācijas un izklaides/klimata

pārslēdzamais kontrolieris .....6

Stūres tālvadības pults .....8

**Pamatdarības** 9

Sistēmas ieslēgšana/izslēgšana .....9

Sistēmas atiestatīšana .....9

**Informācija par sistēmu** 10

Atjaunināšana .....10

Atbalsts .....10

**Problēmu novēršana** 11

## AV/Navigācijas ierīces specifikācija

Strāvas avots	Līdzstrāva 12 V
Darbības jauda	DC 9 V ~ DC 16 V
Patērējamā strāva	Maksimāli 14 A (iekšējais pastiprinātājs), maksimāli 5 A (ārējais pastiprinātājs)
Tumšā strāva	Maksimāli 1 mA
Izmēri (galvenais bloks)	178 mm (Z) x 160 mm (A) x 53 mm (S)
Svars (galvenais bloks)	1,44 kg

# Katras sastāvdaļas nosaukums

## Informācijas un izklaides/klimata pārslēdzamais kontrolieris

<Modeļi, kas aprīkoti ar navigāciju>

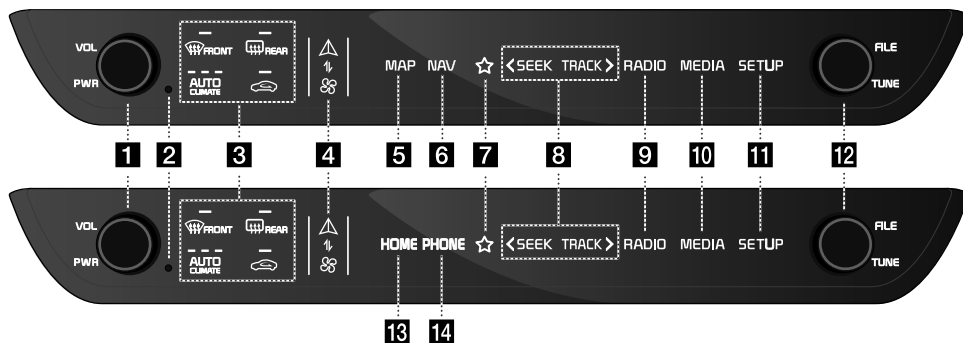

<Modeļi, kas aprīkoti bez navigācijas>

### 1 VOL poga

Pagriezieties pa kreisi/pa labi, lai kontrolētu skaļumu.

### PWR poga

- Ieslēgšana: nospiediet šo pogu izslēgtā stāvoklī.
- Izslēgšana: nospiediet un turiet šo pogu ieslēgtā stāvoklī.
- Nospiediet šo pogu, lai ieslēgtu vai izslēgtu radio/multivīdi, kas atrodas ieslēgtā stāvoklī.

### 2 Atiestatīt caurumu

Nospiediet ar smalku priekšmetu, lai atiestatītu ierīci, kad tā nedarbojas normāli.

### 3 Klimata iestatīšanas pogas

Iestatīta klimata statusu. Sīkāku informāciju skatiet transportlīdzekļa rokasgrāmatā.

### 4 Režīma pārslēgšanas tastatūras poga

Pārslēdz vadības panela režīmu no klimata uz informācijas un izklaides režīmu.

### 5 MAP poga

(Modeļi, kas aprīkoti ar navigāciju)

- Nospiediet, lai parādītu pašreizējās atrašanās vietas kartes ekrānā.
- Nospiediet, lai kartes ekrānā atkārtotu balss norādes. (Dažās valstīs balss norādes par ceļu nosaukumiem un numuriem netiek atbalstītas.)

### 6 NAV poga

(Modeļi, kas aprīkoti ar navigāciju)

Nospiediet, lai pārietu uz izvēlnes ekrānu [Navigation].

### 7 ☆ (pielāgota poga)

Nospiediet, lai pārietu uz izvēlni [Custom button ☆ (Navigation)]. Pēc vēlamās funkcijas iestatīšanas nospiediet, lai izmantotu vēlamo funkciju. Pēc iestatīšanas nospiediet un turiet, lai pārietu uz izvēlni [Custom button ☆ (Navigation)].

# Katras sastāvdaļas nosaukums

---

## 8 <SEEK/TRACK> poga

Ja tā tiek īsi nospiesta

- AM režīms: atskaņo iepriekšējo/nākamo pieejamo frekvenci.
- DAB (ja ir)/FM režīms: atskaņo iepriekšējo/nākamo pieejamo staciju, kas atrodas izvēlnē [Station List]. (Ja izvēlnē [Station List] nav nevienas stacijas, tiek izpildīta funkcija "Automātiskā meklēšana".)
- MEDIA režīms: atskaņo iepriekšējo/nākamo failu.

Ja šī poga tiek nospiesta un turēta

- AM režīms: atskaņo iepriekšējo/nākamo pieejamo frekvenci.
- DAB (ja ir)/FM režīms: atskaņo iepriekšējo/nākamo pieejamo staciju, kas atrodas izvēlnē [Station List].
- MEDIA režīms (izņemot Bluetooth un Android Auto): fails tiek "pārtīts" atpakaļ vai ātri uz priekšu.

## 9 RADIO poga

Nospiediet, lai pārietu uz pēdējo atskaņoto radio režīmu (DAB (ja ir)/FM, AM).

## 10 MEDIA poga

Ja ir pievienots atskaņojams datu nesējs, nospiediet pogu, lai pārietu uz atbilstošo ekrānu. Ja vēlaties atlasīt citu pievienotu multivīdi, vēlreiz nospiediet pogu un atlasiet uz 'Media gate' (multivīdes vārti).

## 11 SETUP poga

Nospiediet, lai atvērtu izvēlni [Settings].

## 12 FILE TUNE poga

- AM režīms: pagriezieties pa kreisi/pa labi, lai noregulētu manuāli.
- MEDIA režīms (izņemot Apple CarPlay un Android Auto): pagriezieties pa kreisi/pa labi, lai meklētu vajadzīgo failu, un nospiediet.
- Navigācijas režīms: pagrieziet pa kreisi/pa labi, lai kartes ekrānā mainītu kartes mērogu. Ir iestatīts, lai mainītu kartes mērogu kā noklusējuma iestatījumu.

## 13 HOME

**(Modeļi, kas aprīkoti bez navigācijas)**

Pāriet uz sākuma ekrāna pirmo lapu.

## 14 PHONE

**(Modeļi, kas aprīkoti bez navigācijas)**

- Bluetooth savienošanas pāri ceļveža uznirstošais logs tiek parādīts, ja neviena ierīce nav savienota pāri.
- Pārvietojas uz pāri savienoto ierīču sarakstu, kad ierīce ir savienota pāri, bet nav savienota.
- Pārslēdzas uz Bluetooth tālruņa režīmu, kad ierīce ir savienota.

# Katras sastāvdaļas nosaukums

## Stūres tālvadības pults

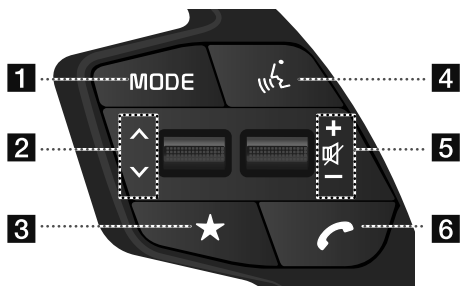

### 1 MODE poga

- Katru reizi nospiežot šo pogu, tiek mainīts radio vai multivides režīms. Pieejamo multivīdi varat manuāli atlasīt [MODE button (Steering wheel)] izvēlnē.
- Ja datu nesējs nav pievienots, notiek izmaiņas secībā DAB (ja ir)/FM>AM>DAB (ja ir)/FM.
- Turot to nospiestu, dodieties uz Pogas iestatījumiem [MODE button (Steering wheel)].

### 2 $\wedge$ / $\vee$ poga

Ja tā tiek īsi nospiesta

- Radio (DAB (ja ir)/FM, AM) režīms: Atskaņo iepriekšējās/nākamās stacijas, kas saglabātas izlasē.
- MEDIA režīms: atskaņo iepriekšējo/nākamo failu.

Ja šī poga tiek nospiesta un turēta

- AM režīms: atskaņo iepriekšējo/nākamo pieejamo frekvenci.
- DAB (ja ir)/FM režīms: atskaņo iepriekšējās/nākamās stacijas, kas saglabātas iestatījumos.
- MEDIA režīms (izņemot Bluetooth un Android Auto): fails tiek "pārtīts" atpakaļ vai ātri uz priekšu.

### 3 ★ poga

- Ar šo pogu lietotājs var izvēlēties un izmantot vēlamo funkciju.
- Nospiediet un turiet nospiešanu, lai pārietu uz pielāgoto pogu iestatījumu ekrānu.

### 4 $\text{w}$ poga

Nospiediet, lai pārslēgtos uz balsis atpazīšanas režīmu. Lai to atceltu, vēlreiz nospiediet un turiet nospiešanu pogu.

### 5 +/- poga

Palielina vai samazina skaļuma līmeni.

### $\text{w}$ poga

Nospiediet to, lai izslēgtu skaņu. (Dažos multivides režīmos tā pauzē.)

### 6 $\text{c}$ poga

Ja to īsi nospiež:

- meklē jaunu Bluetooth tālruni vai savieno reģistrēto tālruni, ja Bluetooth nav pievienots.
- Ja ir pievienots Bluetooth.
  - Pārslēdzas uz neseno zvanu vēstures ekrānu.
  - Nospiežot uz numura sastādīšanas ekrāna, tiek veikts zvans.
  - Nospiežot uz ienākošā zvana ekrānu, tiek atbildēts uz zvana.
  - Nospiežot zvana gaidīšanas laikā, tiek pārslēgts uz gaidīšanas zvana (zvana gaidīšana).

Ja poga tiek nospiesta un turēta:

- meklē jaunu Bluetooth tālruni vai savieno reģistrēto tālruni, ja Bluetooth nav pievienots.
- Ja ir pievienots Bluetooth.
  - Nospiežot uz Bluetooth brīvroku režīma gaidīšanas režīmu, tiek atkārtots pēdējais zvans.
  - Nospiežot Bluetooth brīvroku zvana laikā, tiek pārslēgts atpakaļ uz mobilo tālruni (privāts).
  - Nospiežot, kamēr zvana mobilais tālrunis, tiek pārslēgts atpakaļ uz Bluetooth brīvroku ierīci (darbojas tikai tad, ja ir pievienota Bluetooth brīvroku ierīce)

# Pamatdarības

## Sistēmas ieslēgšana/ izslēgšana

### Sistēmas palaišana pirmo reizi

1. Nospiediet motora palaišanas pogu vai iestatiet aizdedzes atslēgu pozīcijā 'Ieslēgts' vai 'ACC ieslēgts'. Kad sistēma ir ieslēgta, tiek sākts sāknēšanas process un tiek parādīta drošības brīdinājuma lapa.
2. Nospiediet [Confirm]. Ja vēlaties mainīt sistēmas valodu, nospiediet [Language].

### Piezīmes

- Sistēmu nevar darbināt, kamēr tā tiek atsāknēta. Var paiet zināms laiks, līdz visas funkcijas būs gatavas.
- Katru reizi ieslēdzot aizdedzi, tiek parādīta drošības brīdinājuma lapa. Parādītie brīdinājumi ir saistīti ar drošību, lūdzu, rūpīgi izlasiet un ievērojiet drošības brīdinājumus.
- Ja drošības brīdinājuma ekrānā 10 sekundes netiek veikta darbība, sistēma automātiski pārslēdzas uz pēdējo atskaņoto režīmu.

### Sistēmas ieslēgšana

Nospiediet PWR uz galvenā bloka, kad sistēma ir izslēgta.

### Piezīme

Ieslēdzot sistēmu, pievērsiet uzmanību skaļuma iestatījumiem. Pēkšņa liela skaļuma izdališanās, ieslēdzot sistēmu, var izraisīt dzirdes traucējumus. Pirms sistēmas izslēgšanas noregulējiet skaļumu atbilstošā līmenī vai iestatiet sākuma skaļumu izvēlnē [Sound settings].

### Sistēmas izslēgšana

Nospiediet un turiet nospiestu galvenajā blokā pogu PWR, kad sistēma ir ieslēgta.

## Sistēmas atiestatīšana

Šo funkciju izmanto, lai atiestatītu sistēmu neparedzētas kļūdas vai problēmas gadījumā. Nospiediet pogu "RESET" (atiestatīt). (Atiestatot sistēmu, ieteicams izmantot saspraudi vai tapu.)

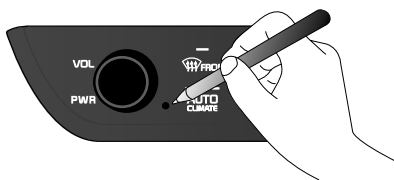

# Informācija par sistēmu

---

## Atjaunināšana

Sistēmas programmatūras drošībai, jaunu funkciju pievienošanai un kartes atjaunināšanai nepieciešami atjauninājumi.

1. Nospiediet [SETUP] > [General] > [System info] > [Version info/Updatef]
2. Pēc USB ievietošanas atjaunināšanas failā nospiediet [Update]. Kad atjaunināšana ir pabeigta, sistēma automātiski restartējas.

## Piezīmes

- Šai ierīcei nepieciešami regulāri programmatūras atjauninājumi, jaunas funkcijas un kartes atjauninājumi. Atjaunināšanai var būt nepieciešama līdz 1 stundai, atkarībā no datu apjoma.
- Ja atjaunināšanas laikā izslēdzat strāvu vai USB, var tikt zaudēti dati.

## Atbalsts

Lūdzu, sazinieties ar vietējo izplatītāju. Lai iegūtu sīkāku informāciju, lūdzu, pārbaudiet servisa bukletu.

## Izlaiduma dati:

Navigācijas sistēmu nodrošina KIA Europe GmbH  
Theodor-Heuss-Allee 11  
D-60486 Frankfurt am Main  
Tālrunis: +49 (0) 69 8509280  
Fakss: +49 (0) 69850928499  
E-pasts: info@kia-europe.com  
Reģistrācijas tiesa: Frankfurte pie Mainas  
Reģistrācijas numurs: HRB 53714  
Pārstāv: Ho-Sung Song (izpilddirektors), Michael Cole (operāciju vadītājs), Seung Jong Hong (finansu direktors)  
VAT ID: DE 222 535 439.

## Atbilstības deklarācija

Ar šo Kias apliecinā, ka AVN tipa radio iekārta atbilst Direktīvas 2014/53/ES nosacījumiem. ES atbilstības deklarācijas pilns teksts ir pieejams šādā interneta vietnē: <http://www.kia.com/eu>  
Lietotāju ievērošanai: šī ierīce uzstādāma un lietojama, ievērojot minimālo distanci 20 cm starp ierīci un ķermeni.

# Problēmu novēršana

<b>Problēma: ierīci nevar ieslēgt.</b>
<ul style="list-style-type: none"><li>• iespējamais iemesls: drošinātājs ir atvienots.</li><li>• Pretpasākums:<ul style="list-style-type: none"><li>- Nomainiet ar piemērotu drošinātāju.</li><li>- Ja drošinātājs no jauna tiek atvienots, lūdzu, sazinieties ar izplatītāju.</li></ul></li><li>• iespējamais iemesls: ierīce nav pareizi pievienota.</li><li>• Pretpasākumi: pārbaudiet, vai ierīce ir pareizi pievienota.</li></ul>
<b>Problēma: sistēma neatskaņo.</b>
<ul style="list-style-type: none"><li>• iespējamais iemesls: transportlīdzekļa akumulatora uzlādes līmenis ir zems.</li><li>• Pretpasākumi: ja problēma joprojām pastāv, uzlādējiet akumulatoru, sazinieties ar pirkšanas punktu vai servisa centru.</li></ul>
<b>Problēma: skaņa nedarbojas.</b>
<ul style="list-style-type: none"><li>• iespējamais iemesls: skaļuma līmenis ir iestatīts uz zemāko līmeni.</li><li>• Pretpasākumi: pielāgojiet skaļuma līmeni.</li><li>• iespējamais iemesls: savienojums nav pareizs.</li><li>• Pretpasākumi: pārbaudiet, vai ierīce ir pareizi pievienota.</li><li>• iespējamais iemesls: ierīce pašlaik ātri pārtin uz priekšu, pārtin atpakaļ, skenē vai spēlē lēnā režīmā.</li><li>• Pretpasākumi: skaņa nedarbosies, ja ierīce ātri pārtīs uz priekšu, pārtīs atpakaļ, skenēs vai atskaņos lēnā režīmā.</li></ul>
<b>Problēma: attēla krāsu/toņu kvalitāte ir zema.</b>
<ul style="list-style-type: none"><li>• iespējamais iemesls: spilgtuma, piesātinājuma un kontrasta līmeņi nav pareizi iestatīti.</li><li>• Pretpasākumi: pareizi pielāgojiet spilgtuma, piesātinājuma un kontrasta līmeni, izmantojot sadaļu 'Displeja iestatīšana'.</li></ul>
<b>Problēma: USB nedarbojas.</b>
<ul style="list-style-type: none"><li>• iespējamais iemesls: USB atmiņa ir bojāta.</li><li>• Pretpasākums: lūdzu, izmantojiet pēc USB formatēšanas FAT 16/32, exFAT vai NTFS formātā.</li><li>• iespējamais iemesls: USB atmiņa ir piesārņota.</li><li>• Pretpasākumi: noņemiet svešas vielas no USB atmiņas un multivides ligzdas kontakta virsmas.</li><li>• iespējamais iemesls: tiek izmantots atsevišķi iegādāts USB HUB.</li><li>• Pretpasākumi: tieši pievienojiet USB atmiņu transportlīdzekļa multivides spaiļei.</li><li>• iespējamais iemesls: tiek izmantots USB pagarinātājs.</li><li>• Pretpasākumi: tieši pievienojiet USB atmiņu transportlīdzekļa multivides spaiļei.</li><li>• iespējamais iemesls: tiek izmantota USB, kas nav metāla pārsega tipa USB atmiņa.</li><li>• Pretpasākumi: izmantojiet parasto USB atmiņu.</li><li>• iespējamais iemesls: tiek izmantots HDD tips, CF, SD atmiņa.</li><li>• Pretpasākumi: izmantojiet parasto USB atmiņu.</li><li>• iespējamais iemesls: nav mūzikas failu, kurus varētu atskaņot.</li><li>• Pretpasākumi: tiek atbalstīti tikai MP3, WMA, OGG, FLAC failu formāti. Lūdzu, izmantojiet tikai atbalstītos mūzikas failu formātus.</li></ul>



M F L 6 9 9 6 3 5 8 0



Movement that inspires