

第52回全日本・第2回全日本ジュニア・第2回KBK クラスの分割と統合

以下の通り大会クラスの「統合」を行いました。

以下に記載されていないクラスは申込時のクラスとなります。ご了承の程、宜しくお願い致します。

[大会クラスの分割と統合]

大会	参加申し込み時のクラス		分割と統合	分割と統合後のクラス		備考
KARATE BATTLE KINGS	小学1年生女子	選抜上級	統合	小学1・2年生女子	選抜上級	
	小学2年生女子	選抜上級				
	小学3年生女子	選抜上級	統合	小学3・4年生女子軽量	選抜上級	
	小学4年生女子軽量	選抜上級				
	小学5年生女子軽量	選抜上級	統合	小学5・6年生女子軽量	選抜上級	
	小学6年生女子軽量	選抜上級				
	中学1年生男子軽量	選抜上級	統合	中学1年生男子	選抜上級	
	中学1年生男子重量	選抜上級				
	中学1年生女子軽量	選抜上級	統合	中学生女子	選抜上級	
	中学生女子軽量	選抜上級				
	中学生女子重量	選抜上級				
	中学生男子軽量	選抜上級	統合	中学生男子	選抜上級	
	中学生男子重量	選抜上級				
	高校生男子軽量	選抜上級	統合	高校生男子	選抜上級	
	高校生男子重量	選抜上級				
	シニア女子軽量	選抜上級	統合	シニア・マスターズ女子	選抜上級	
	シニア女子重量	選抜上級				
	マスターズ女子軽量	選抜上級				
	シニア男子軽量	選抜上級	統合	シニア男子	選抜上級	
	シニア男子重量	選抜上級				
	一般女子軽量	中級	統合	一般女子	初・中級	
	高校生女子	初級				
	一般女子	初級				
	一般男子軽量	中級	統合	一般男子	初・中級	
	高校生男子	初級				
	一般男子 初級	初級				
	小学5年生女子 初級	初級	統合	小学5・6年生女子	初級	
	小学6年生女子 初級	初級				
	中学1年生女子	初級	統合	中学生女子	初級	
	中学生女子軽量	初級				
	中学生女子重量	初級				
	中学1年生男子	初級	統合	中学生男子	初級	
中学生男子軽量	初級					
中学生男子重量	初級					
シニア女子	初級	統合	シニア・マスターズ女子	初級		
マスターズ女子	初級					

周知事項

試合進行を効率的に行うため、大会パンフレットの見直しを行いました。
見直しの内容は以下の通りです。

1. 全日本空手道選手権大会

- (1) M1コート、M2コートの対戦順番を見直し

2. 全日本ジュニアファイナルカップ

- (1) 以下、移動に伴い、M1コート、M2コート、Aコート、Bコートの対戦順番見直し
- (2) M1コートからAコートへ「中学2・3年生女子 重量」を移動
- (3) M1コートからBコートへ「中学2・3年生女子 軽量」を移動
- (4) M1コートからAコートへ「中学1年生女子 重量」の決勝を移動
- (5) M1コートからAコートへ「中学1年生男子 重量」の3決～決勝を移動
- (6) M2コートからAコートへ「中学1年生女子 軽量」の決勝を移動
- (7) M2コートからAコートへ「中学1年生男子 軽量」の3決～決勝を移動
- (8) CコートからFコートは、誤りなどの変更は一部ありますが、特別な変更ありません。

3. KARATE BATTLE KINGS

- (1) 全コート、誤りなどの変更は一部ありますが、特別な変更ありません。

上記、見直しにより

当日配布致します大会パンフレットの対戦順番が変わりますのでご注意と、ご了承の程、宜しくお願い致します。

尚、

変更内容の詳細は、試合当日、各コートの対戦表に貼り出していますので、そちらを、ご確認願います。
見直し致しました内容を、ホームページへ掲載致しましたので、こちらの方からも、ご確認頂けます。
宜しくお願い致します。

～ 以上

2023年 2月 3日

国際空手道連盟 極真会館

世界総極真 大会事務局

変更履歴

大会パンフレットの内容が一部変更となっています。
変更内容は以下の通りです。

クラス	ページ	変更項目	変更内容
全日本Jr 中学生2・3年生女子 軽量	19	参加人数変更	全日本Jr 中学2・3年生女子 軽量のコート案内人数を、12名から11名に変更
全日本Jr 中学生1年生女子 軽量	19	参加人数変更	全日本Jr 中学1年生女子 軽量のコート案内人数を、6名から7名に変更
全日本Jr 中学生2・3年生女子 軽量	20	参加クラス削除	全日本Jr ゼッケン 3 の「宮下 優芽 選手」を左記クラスの写真から削除
全日本Jr 中学生2・3年生女子 軽量	21	参加クラス削除	全日本Jr ゼッケン 3 の「宮下 優芽 選手」を左記クラスのトーナメントから削除
全日本Jr 中学生1年生女子 軽量	28	参加クラス追加	全日本Jr ゼッケン 3 の「宮下 優芽 選手」を左記クラスの写真に追加
全日本Jr 中学生1年生女子 軽量	29	参加クラス追加	全日本Jr ゼッケン 3 の「宮下 優芽 選手」を左記クラスのトーナメントに追加
全日本Jr 中学生2・3年生男子 軽量	19	参加人数変更	全日本Jr 中学2・3年生男子 軽量のコート案内人数を、17名から16名に変更
全日本Jr 中学生1年生男子 軽量	19	参加人数変更	全日本Jr 中学1年生男子 軽量のコート案内人数を、13名から14名に変更
全日本Jr 中学生2・3年生男子 軽量	24	参加クラス削除	全日本Jr ゼッケン 51 の「亀田 倅聖 選手」を左記クラスの写真から削除
全日本Jr 中学生2・3年生男子 軽量	25	参加クラス削除	全日本Jr ゼッケン 51 の「亀田 倅聖 選手」を左記クラスのトーナメントから削除
全日本Jr 中学生1年生男子 軽量	30	参加クラス追加	全日本Jr ゼッケン 51 の「亀田 倅聖 選手」を左記クラスの写真に追加
全日本Jr 中学生1年生男子 軽量	31	参加クラス追加	全日本Jr ゼッケン 51 の「亀田 倅聖 選手」を左記クラスのトーナメントに追加
KBK 小学5年生男子 軽量	53	参加人数変更	KBK 小学5年生男子 軽量のコート案内人数を、11名から10名に変更
KBK 小学5年生男子 重量	53	参加人数変更	KBK 小学5年生男子 重量のコート案内人数を、11名から12名に変更
KBK 小学5年生男子 軽量	59	参加クラス削除	KBK ゼッケン 131 の「飯野 十和安 選手」を左記トーナメントから削除
KBK 小学5年生男子 重量	56	参加クラス追加	KBK ゼッケン 131 の「飯野 十和安 選手」を左記トーナメントに追加
全日本Jr 中学生2・3年生女子 軽量	35-次	名前修正	全日本Jr ゼッケン 7 の「染谷 紗菜 選手」を「染谷 沙菜 選手」に修正
全日本Jr 小学6年生女子 重量	35	名前修正	全日本Jr ゼッケン 211 の「萱沼 未央 選手」を「萱沼 真央 選手」に修正
全日本Jr 中学1年生女子 重量	29	名前修正	全日本Jr ゼッケン 126 の「荒井 美優 選手」を「荒井 美憂 選手」に修正
全日本・全日本Jr M1・M2・A・Bコート	13～35-次	対戦順変更	全日本・全日本Jr M1・M2・A・Bコートの対戦順変更
全日本Jr 中学2・3年生女子 重量	21⇒31-次	コート変更	全日本Jr M1コートからAコートに変更
全日本Jr 中学2・3年生女子 軽量	21⇒35-次	コート変更	全日本Jr M1コートからBコートに変更
全日本Jr 中学1年生女子 重量	21⇒29	コート変更	全日本Jr M1コートの決勝をAコートに変更
全日本Jr 中学1年生男子 重量	21⇒31	コート変更	全日本Jr M1コートの3決～決勝をAコートに変更
全日本Jr 中学1年生女子 軽量	25⇒29	コート変更	全日本Jr M2コートの決勝をAコートに変更
全日本Jr 中学1年生男子 軽量	25⇒31	コート変更	全日本Jr M2コートの3決～決勝をAコートに変更

上記、記載のクラスは「対戦順番など」がパンフレットの内容と変わっていますのでご注意ください。
変更内容の詳細は、試合当日、各コートの対戦表に貼り出していますので、そちらを、ご確認ください。



世界総極真

2023年11月25-26日開催
第2回世界大会選抜戦

第52回オープントーナメント 全日本空手道選手権大会

第2回極真全日本ジュニアファイナルカップ

同時開催：第2回極真 KARATE BATTLE KINGS

2024年開催「第3回極真全日本ジュニアファイナルカップ」選抜戦

2023.2.11 土

第1部 08:30開場 09:30開会式
第2部 12:30開場 13:00開会式

横浜武道館 2階アリーナ

後援：スポーツ庁（第52回全日本大会）

主催：（社）国際空手道連盟 極真会館 世界総極真 / お問い合わせ：大会事務局（釘嶋道場）Tel.090-8946-6944



国際空手道連盟 極真会館
創始者 大山 倍達 総裁

目次

大会式次第	2頁
大会役員	3頁
大会審判員	4頁
大会出場団体	5頁
大会規則（試合時間・防具）	6頁
大会規則（防具の種類）	7頁
大会規則（試合ルール）	8頁
会場案内と注意事項	9頁

トーナメント表 全日本空手道選手権大会

コート案内	11頁
● 一般男子（無差別）	14頁
● 一般女子（軽量級）	16頁
● 一般女子（重量級）	16頁

トーナメント表 全日本ジュニアファイナルカップ

コート案内	19頁
● 幼年（男女混合）	48頁
● 小学1年生女子	32頁
● 小学1年生男子	50頁
● 小学2年生女子	36頁
● 小学2年生男子	44頁
● 小学3年生女子	36頁
● 小学3年生男子	40頁
● 小学4年生女子 軽量	50頁
● 小学4年生女子 重量	32頁
● 小学4年生男子 軽量	32頁
● 小学4年生男子 重量	38頁
● 小学5年生女子 軽量	38頁
● 小学5年生女子 重量	44頁
● 小学5年生男子 軽量	46頁
● 小学5年生男子 重量	34頁
● 小学6年生女子 軽量	42頁
● 小学6年生女子 重量	34頁
● 小学6年生男子 軽量	42頁
● 小学6年生男子 重量	28頁
● 中学1年生女子 軽量	28頁
● 中学1年生女子 重量	28頁
● 中学1年生男子 軽量	30頁
● 中学1年生男子 重量	30頁
● 中学2・3年生女子 軽量	20頁
● 中学2・3年生女子 重量	20頁
● 中学2・3年生男子 軽量	24頁
● 中学2・3年生男子 重量	26頁
● 高校生女子 軽量	26頁
● 高校生女子 重量	26頁
● 高校生男子 軽量	22頁
● 高校生男子 重量	22頁

トーナメント表 KARATE BATTLE KINGS

コート案内	53頁
● 幼年（男女混合） 初級	58頁
● 小学1年生女子 初級	68頁
● 小学1年生男子 初級	66頁
● 小学2年生女子 初級	68頁
● 小学2年生男子 初級	60頁
● 小学3年生女子 初級	68頁
● 小学3年生男子 初級	62頁
● 小学4年生女子 初級	66頁
● 小学4年生男子 初級	68頁
● 小学5年生男子 初級	58頁
● 小学5・6年生女子 初級	62頁
● 小学6年生男子 初級	64頁
● 中学生女子 初級	63頁
● 中学生男子 初級	60頁
● シニア・マスターズ女子 初級	64頁
● シニア男子 初級	64頁
● マスターズ男子 初級	64頁
● 幼年（男女混合） 選抜	69頁
● 小学1年生男子 選抜	69頁
● 小学1・2年生女子 選抜	66頁
● 小学2年生男子 選抜	67頁
● 小学3年生男子 選抜	65頁
● 小学3・4年生女子 軽量 選抜	63頁
● 小学4年生男子 軽量 選抜	63頁
● 小学4年生男子 重量 選抜	61頁
● 小学5年生男子 軽量 選抜	59頁
● 小学5年生男子 重量 選抜	56頁
● 小学5・6年生女子 軽量 選抜	56頁
● 小学6年生男子 軽量 選抜	56頁
● 小学6年生男子 重量 選抜	56頁
● 小学1年生男子 選抜	57頁
● 中学生女子 選抜	54頁
● 中学生男子 選抜	54頁
● 高校生女子 軽量 選抜	54頁
● 高校生男子 選抜	54頁
● シニア・マスターズ女子 上級	55頁
● シニア男子 上級	55頁
● マスターズ男子 軽量 上級	57頁
● マスターズ男子 重量 上級	57頁
● 一般女子 初・中級	55頁
● 一般男子 初・中級	55頁

入賞者履歴	71頁
大会協賛	73頁

大会式次第

2023年 2月11日(土)

- 8時30分 1部 KARATE BATTLE KINGS 開場
● 選手受付(エントランス)・計量(武道場)
- 9時30分 開会式(簡略)
● 開会宣言・アナウンスのみ
- 9時40分 試合開始
● 各コート(M1、M2、A、B、C、D、E、F)
※ KARATE BATTLE KINGS 本戦～決勝まで実施 (表彰は各コート)
- 11時30分 試合中断
● 残試合は2部で実施(残試合の選手は2部の開会式時は、各コートに整列して下さい)

- 11時30分 2部 全日本空手道選手権大会・全日本ジュニアファイナルカップ 開場
● 選手受付(エントランス)・計量(武道場)

- 12時30分 開会式
- 開会太鼓
大会運営委員 太田 輝行 極真会館 釘嶋道場 支部長
 - 選手入場(各コートに整列して下さい)
 - 国旗掲揚
 - 開会挨拶
大会会長 長田 進治 神奈川県 県議会議員
大会顧問・来賓 甘利 明 衆議院議員 自民党
大会顧問・来賓 三原 じゅん子 参議院議員 自民党
大会最高顧問 添野 義二 世界空手道連盟 士道館 総帥
大会最高顧問 佐藤 勝昭 王道流空手道 佐藤塾 宗師
極真会館 代表 大石 代悟 極真会館 大石道場 範士
大会実行委員長 釘嶋 秀三 極真会館 釘嶋道場 師範
 - 選手宣誓
大会会長 長田 進治 選手代表 日下部 尚人
 - ルール説明
大会審判長 高橋 幸男 極真会館 高橋道場 師範
 - 選手退場

- 13時00分 試合開始
- 各コート(M1、M2、A、B、C、D、E、F)
※ KARATE BATTLE KINGS 残試合～決勝まで実施 (表彰は各コート)
※ 全日本ジュニア 本戦～決勝まで実施 (表彰は各コート)
※ 全日本一般 本戦～準決勝まで実施
 - M1、M2コート
※ 全日本ジュニア(中学生以上) 3位決定～決勝まで実施(表彰は各コート)
 - M1コート
※ 全日本一般 3位決定～決勝まで実施(表彰はM1コート)

- 17時00分 閉会式
- 閉会挨拶
極真会館 代表 大石 代悟 極真会館 大石道場 範士
大会実行委員長 釘嶋 秀三 極真会館 釘嶋道場 師範
 - 国旗降納
 - 閉会太鼓
大会運営委員 太田 輝行 極真会館 釘嶋道場 支部長
 - 記念撮影

17時00分 閉場

- ★ 進行上の事情により、上記に変更がある場合がありますので、ご了承下さい。
- ★ 表彰対象者は、各クラスの表彰式があるタイミングで表彰場所付近で待機して下さい。
- ★ 表彰式に参加できない選手の方は、大会本部へご連絡下さい。(表彰状は、所属道場宛てに便送致します)

大会役員

● 国際空手道連盟 極真会館 創始者	大山 倍達	総裁		
● (社) 国際空手道連盟 極真会館 代表	大石 代悟	極真会館 静岡県	大石道場	範士
● 大会会長	長田 進治	神奈川県	県議会議員	
● 大会最高顧問	添野 義二 佐藤 勝昭	世界空手道連盟 士道館 総帥 王道流空手道 佐藤塾 宗師		
● 大会顧問・来賓	甘利 明 三原 じゅん子 松田 良昭 芥川 かおる 森下 賢人	衆議院議員 自民党 参議院議員 自民党 神奈川県 県議会議員 神奈川県 県議会議員 海老名市 市議会議員		
● 大会実行委員長	釘嶋 秀三	極真会館 神奈川県	釘嶋道場	師範
● 大会実行委員	橋本 英明 鈴木 義浩 菊池 正義 石垣 慎吉	極真会館 埼玉県 極真会館 東京都 極真会館 東京都 極真会館 東京都	橋本道場 石神井公園道場 友心会 墨田道場	代表 代表 代表 代表
● 大会運営委員長	釘嶋 典子	極真会館 神奈川県	釘嶋道場	代表代理
● 大会運営委員	太田 輝行 秋山 正樹 倉田 秀範 良元 知阿子 小松 勲 渡邊 宣子	極真会館 神奈川県 極真会館 神奈川県 極真会館 神奈川県 極真会館 神奈川県 極真会館 神奈川県 極真会館 神奈川県	釘嶋道場 釘嶋道場 釘嶋道場 釘嶋道場 釘嶋道場 釘嶋道場	支部長 支部長 指導員 指導員 指導員 指導員
● 大会運営チーム	門下生一同 保護者一同	極真会館 神奈川県 極真会館 神奈川県	釘嶋道場 釘嶋道場	
● メイン司会	杉本 龍哉 太田 紗羅 鈴木 あゆ 宮田 裕之	極真会館 静岡県 極真会館 神奈川県 極真会館 神奈川県 極真会館 神奈川県	大石道場 釘嶋道場 釘嶋道場 釘嶋道場	全日本担当 K B K担当 K B K担当 K B K担当補佐
● 大会救護	小松 真由美 菅野 帆華	極真会館 神奈川県 極真会館 神奈川県	釘嶋道場 釘嶋道場	
● 大会最高審判長	大石 代悟	極真会館 静岡県	大石道場	範士
● 大会審判長	高橋 幸男	極真会館 北海道	高橋道場	師範
● 大会審議委員長	高橋 幸男 奥田 勝巳	極真会館 北海道 極真会館 北海道	高橋道場 高橋道場	師範 師範
● 大会特別審判員	奥田 勝巳 門馬 智幸 西岡 成則 今城 真治 空田 仁則 佐藤 高貴 橋本 英明 鈴木 義浩 菊池 正義 大谷 博登 石垣 慎吉 原 一浩 小林 和光	極真会館 千葉県 極真会館 福島県 極真会館 兵庫県 極真会館 福井県 極真会館 沖縄県 極真会館 北海道 極真会館 埼玉県 極真会館 東京都 極真会館 東京都 極真会館 三重県 極真会館 東京都 極真会館 北海道 極真会館 千葉県	武颯会 門馬道場 西岡道場 今城道場 空田道場 佐藤道場 橋本道場 石神井公園道場 友心会 大谷道場 東京墨田道場 鍊心道場 小林道場	師範 師範 師範 師範 師範 代表 代表 代表 代表 代表 代表 代表

大会審判員

● 大会審判員

門馬	功奈美子	極真会館	福島県	門馬道場
佐藤	慎一郎	極真会館	福島県	門馬道場
山名	稔	極真会館	栃木県	小山道場
鈴木	広和	極真会館	兵庫県	西岡道場
柏木	徹勝	極真会館	兵庫県	西岡道場
蔵本	直人	極真会館	静岡県	西岡道場
前田	光俊	極真会館	静岡県	大石道場
橋	英忠	極真会館	静岡県	大石道場
尾高	義一	極真会館	静岡県	大石道場
岩崎	浩一	極真会館	静岡県	大石道場
荒井	卓朗	極真会館	静岡県	大石道場
田平	慎吾	極真会館	静岡県	大石道場
吉永	俊介	極真会館	静岡県	大石道場
前田	聡	極真会館	静岡県	大石道場
渡辺	里幸	極真会館	静岡県	大石道場
柴田	康弘	極真会館	東京都	友心会
石神	幸輔	極真会館	東京都	友心会
田嶋	のぞみ	極真会館	東京都	友心会
関口	萌楓	極真会館	東京都	友心会
藤本	日花里	極真会館	東京都	友心会
飯田	海里	極真会館	東京都	友心会
宮本	祐輝	極真会館	東京都	友心会
小川	萌乃	極真会館	東京都	友心会
内田	疏雅	極真会館	東京都	友心会
近藤	正樹	極真会館	神奈川県	釘嶋道場
本間	秀範	極真会館	神奈川県	釘嶋道場
秋山	知阿子	極真会館	神奈川県	釘嶋道場
倉田	勲	極真会館	神奈川県	釘嶋道場
良元	弘行	極真会館	神奈川県	釘嶋道場
小松	志保	極真会館	神奈川県	釘嶋道場
飛田	宣子	極真会館	神奈川県	釘嶋道場
渡邊	享	極真会館	神奈川県	釘嶋道場
小野	正士	極真会館	勇姿舎	
口	悟	極真会館	勇姿舎	
中川	利男	極真会館	勇姿舎	
山本	真琴	極真会館	勇姿舎	
山下	克昌	極真会館	勇姿舎	
北川	博	極真会館	勇姿舎	
八木	修	極真会館	勇姿舎	
田賀	正明	極真会館	勇姿舎	
七野	剛	極真会館	勇姿舎	
種那場	眞	極真会館	勇姿舎	
岡田	武人	極真会館	千葉県	武颯会
武居	良	極真会館	千葉県	武颯会
成田				
小森				

:

大会出場団体

● 大会出場団体

北海道 極真会館 錬心道場
 北海道 極真会館 佐藤道場
 北海道 極真会館 高橋道場
 北海道 極真会館 高橋道場 札幌支部
 北海道 極真会館 増田道場 北海道支部
 北海道 真空会館
 北海道 拳流会館
 北海道 空手道 北心会
 北海道 優至会 塚本道場
 北海道 優至会 酒井道場
 北海道 優至会 北海酒井道場
 岩手県 実戦空手道 一心会
 岩手県 実戦空手道 琢磨会
 宮城県 東北空手道場
 宮城県 松島空手道道場
 宮城県 極真会館 宮城県本部
 山形県 日本空手道 至真会館
 山形県 白蓮会館 山形支部
 山形県 空手道 武徳会
 福島県 極真会館 門馬道場
 栃木県 極真会館 栃木県小山道場
 栃木県 極真会館 坂本派 真岡道場
 千葉県 SKC武心館
 千葉県 空手道 無限勇進会
 千葉県 極真会館 武颯会
 千葉県 極真会館 小林道場
 埼玉県 極真会館 橋本道場
 埼玉県 荒和会
 埼玉県 武州館
 埼玉県 極真空手道 忍会 本部
 埼玉県 極真空手道 忍会 熊谷道場
 埼玉県 極真拳武会 埼京城北支部
 埼玉県 極真拳武会 さいたま浦和支部
 埼玉県 昭武館カラテ 本部
 埼玉県 昭武館カラテ 内田道場
 埼玉県 野澤道場
 東京都 極真会館 友心会
 東京都 極真会館 東京墨田道場
 東京都 極真会館 大石道場 東京多摩
 東京都 新極真 江戸川道場
 東京都 空手道 講土館
 東京都 実践空手道 佐々木道場
 東京都 平野道場
 東京都 誠真会館 東伏見道場
 東京都 誠真会館 新座朝霞道場
 東京都 誠真会館 ひばりが丘道場
 東京都 極真拳武会 菅野道場
 東京都 極真拳武会 城南品川支部
 東京都 淑徳巣鴨 空手部
 東京都 勇士会館 本部
 東京都 秀武会 荒川サークル
 東京都 白蓮会館 東京墨田支部
 東京都 王道流空手道 佐藤塾
 東京都 天翔塾
 神奈川県 武心塾
 神奈川県 龍拳會 青葉台支部
 神奈川県 実戦空手道 翔優會館
 神奈川県 日本空手道 勇慎会
 神奈川県 武蹴会館
 神奈川県 白蓮会館 湘南鎌倉支部
 神奈川県 空手道 波空会
 神奈川県 フルコンタクトカラテ闘塾
 神奈川県 拳空道會
 神奈川県 空手道 光誠会
 神奈川県 優心塾
 神奈川県 新武会
 神奈川県 大鹿道場
 神奈川県 空手道MAC 川崎宮前平道場

神奈川県 IKON極真会館 横浜川崎支部
 神奈川県 極真会館 横浜田中道場
 神奈川県 極真会館 釘嶋道場
 山梨県 白蓮会館 山梨支部
 静岡県 土道館 浜松山田道場
 静岡県 新格闘技柔空手 新誠會
 静岡県 極真会館 大石道場
 愛知県 NPO法人 武神 佐藤道場
 愛知県 拳真流 チームアキラ
 愛知県 立志会
 愛知県 インパクト空手道場
 愛知県 世界闘英館空手道
 愛知県 大心館
 愛知県 陪勁流 祐心会 尾張旭支部
 愛知県 極真会館 浜井派 愛知石川道場
 三重県 光武会館
 三重県 極真会館 大谷道場
 福井県 極真会館 今城道場
 福井県 極真会館 坂本派 福井県本部
 福井県 獅子王會
 福井県 盟武会 木下道場
 石川県 真琉會
 新潟県 理心館
 新潟県 極真勇姿舍 岡田道場
 長野県 極真勇姿舍 長野
 滋賀県 昇心塾
 大阪府 光道會館 塔本道場
 大阪府 顯正会館
 大阪府 一円会館
 和歌山県 極真勇姿舍 山本道場
 兵庫県 聖武会館
 兵庫県 真拳塾
 兵庫県 高橋道場 北播丹波本部
 兵庫県 餅田道場
 兵庫県 大山道場
 兵庫県 実戦空手 想拳塾
 兵庫県 極真会館 西岡道場
 香川県 空手道 修慧会
 沖縄県 拳勢会
 沖縄県 剛柔流 志道館
 沖縄県 白蓮会館 沖縄支部
 沖縄県 空手道 琉心塾
 沖縄県 極真会館 空田道場

大会規則（試合時間・防具）

● 試合時間

クラス		本戦	延長戦	再延長戦	体重判定	最終延長戦 (マスト)	備考
全日本	一般	準々決勝迄	2分	2分	無し	有り	2分
		準決勝以降(女子)	2分	2分	2分	有り	2分
		準決勝以降(男子)	3分	2分	2分	有り	2分
全日本 Jr FINAL CUP	高校生 以下	幼年	1分	1分	無し	無し	1分
		小学生	1分30秒	1分	無し	無し	1分
		中学生	1分30秒	1分	無し	無し	1分
		高校生	2分	1分30秒	無し	無し	1分30秒
K B K	初級	幼年	1分	1分	無し	無し	1分
		小学生	1分30秒	1分	無し	無し	1分
		中学生	1分30秒	1分	無し	無し	1分
		高校生	1分30秒	1分	無し	無し	1分
		シニア/マスターズ	1分30秒	1分	無し	無し	1分
		一般	1分30秒	1分	無し	無し	1分
	選抜 上級	幼年	1分	1分	無し	無し	1分
		小学生	1分30秒	1分	無し	無し	1分
		中学生	1分30秒	1分	無し	無し	1分
		高校生	2分	1分30秒	無し	無し	1分30秒
	上級	シニア/マスターズ	1分30秒	1分	無し	無し	1分
	中級	一般	2分	1分30秒	無し	無し	1分30秒

★全日本(一般)は体重判定を行い、男子無差別級は、体重差10kg以上、女子軽量級は、体重差3kg以上、女子重量級は、体重差5kg以上で、軽い選手の勝ち。差が無い場合、最終延長戦によるマストシステムでの決着となります。

★全日本(一般)以外の全クラスは、体重判定を行わず、最終延長戦はマストシステムでの決着となります。

● 防具（サポーター類）

○ 必須 × 不可 △ 任意

クラス		ヘッド ガード	拳 サポーター	すね サポーター	ひざ サポーター	ファール カップ	胸 サポーター	
全日本	一般	男子	×	×	×	○	×	
		女子	×	×	○	△	○	
全日本 Jr FINAL CUP	高校生 以下	幼年	○	○	○	△	○男子 △女子	×
		小学生	○	○	○	△	○男子 △女子	×男子 ○女子
		中学生	△	○	○	○	○男子 △女子	×男子 △女子
		高校生	△	○	○	○	○男子 △女子	×男子 ○女子
K B K	初級	幼年	○	○	○	△	○男子 △女子	×
		小学生	○	○	○	△	○男子 △女子	×男子 △女子
		中学生	○	○	○	△	○男子 △女子	×男子 △女子
		高校生	○	○	○	△	○男子 △女子	×男子 ○女子
		シニア/マスターズ	×	○	○	○	○男子 △女子	×男子 ○女子
		一般	×	○	○	○	○男子 △女子	×男子 ○女子
	選抜 上級	幼年	○	○	○	△	○男子 △女子	×
		小学生	○	○	○	△	○男子 △女子	×男子 △女子
		中学生	△	○	○	○	○男子 △女子	×男子 △女子
		高校生	△	○	○	○	○男子 △女子	×男子 ○女子
	上級	シニア/マスターズ	×	○	○	△	○男子 △女子	×男子 ○女子
	中級	一般	×	×	×	×	○男子 △女子	×男子 ○女子

★ヘッドガード任意のクラスで、片方の選手のみヘッドガードを着用している場合、双方の選手がヘッドガードを着用する事。

★飛沫感染防止対策のためヘッドガードの前面にフェースシールドを着用する事。(フェースシールドが無ければ、マスクを着用)

ヘッドガード未着用のクラスは、マスク着用は任意とします。

★防具類は全て各自所有の物を使用して下さい。(新型コロナウイルス感染防止対策のため、貸し借りは禁止とします。)

★胸サポーターは、プラスチック製のものや、イサミ製のL-8303 インナーチェストより硬質なもの、使用禁止とします。

大会規則（防具の種類）

● ヘッドガード（各自で用意）



- ① 前面にガードがあれば使用可能
- ③ 前面にガードが無ければ全て使用禁止

● 拳サポーター（各自で用意）



- ① 布製は使用可能（極端に薄くなっている場合は使用不可能）
- ② 革製や合皮製のもの、全て使用禁止

● すねサポーター（各自で用意）



- ① 布製であれば、使用可能（ソックスタイプ式）
- ② 布製であれば、使用可能（マジックテープ式）
- ③ 革製や合皮製のもの、全て使用禁止

● ひざサポーター（各自で用意）



- ① ひざのみのガードであれば使用可能
- ② ひざ以外（太ももなど）のガードがあれば全て使用禁止

● 胸サポーター（各自で用意）



- ① 胸部のみであれば硬質、ウレタン共に使用可能
- ② 胸部以外にかかるものは全て使用禁止
- ③ 胸部のみの適正サイズであれば使用可能

● ファールカップ（各自で用意） ★特に規定はありません

● 赤の腰ひも（各自で用意） ★赤コーナでの対戦の場合、着用します

大会規則（試合ルール）

- 一本勝ち
 - ①反則箇所を除く部分への攻撃で3秒以上ダウンさせるか、3秒以上戦意を喪失させた時。
 - ②技あり2本で一本勝ち。
- 技あり
 - ①反則箇所を除く部分への攻撃で一時的にダウンさせるか、一時的に戦意を喪失させた時。
 - ②足掛け技で転倒させタイミング良く倒れた相手に下段突きを決めた時。
- 判定優先順位（審判5人の場合、3人以上が認めた場合有効。 審判3人の場合、2人以上が認めた場合有効。）
一本勝ち > 技あり > ダメージ > 有効打 > 攻撃数 > 積極性

● 反則による「注意、減点、失格」の推移と判定優先順位

反則1	反則2	反則3	反則4
注意1	注意2	注意3	注意4
	(減点1)		(減点2で失格)
		技あり > 注意3	

● 反則

- ①手技による首から上へ（首含む）の攻撃
- ②金的蹴り
- ③頭突き
- ④倒れている相手に当てる攻撃
- ⑤背後からの攻撃
- ⑥掌底押し・正拳押し・つかみ・投げ・手掛け・クリンチ
- ⑦技のかけ逃げ（蹴ってすぐ倒れる事を繰り返した場合）
- ⑧何度も場外へ逃げた場合
- ⑨頭や胸などを故意にあわせている場合
- ⑩その他、審判が特に反則とみなした場合
- ⑪反則には悪質なものを除き注意が与えられる
悪意と判断した場合は減点・失格もありうる（応援も含む）

● 失格

- ①注意4となった場合
- ②審判の指示に従わない時
- ③試合時間に遅れた時
- ④粗暴な振る舞いや悪質な試合態度とみなされた時
- ⑤応援態度が悪質とみなされた場合にも失格となりうる事がある
- ⑥規定体重を超えていた場合

● 禁止事項

- ①判定に対する抗議は一切認めない
- ②怪我によるテーピングは大会医師、または、それに準ずる者の指示に従い検印をうける
検印が無い場合は取り外しとなります

● 着衣

- ①ファールカップはズボンの内側に着用する事
- ②男子のTシャツ（許可なし）は禁止
- ③帯留めは任意
- ④ゼッケンは道着の背中に取れないように張り付ける事
- ⑤ヘアピンなどの使用は禁止
派手なヘアゴムの使用も禁止
- ⑥審判員が不可とみなしたものは身体から外す事
眼鏡、時計、アクセサリなど

● 表彰対象（全日本ジュニアファイナルカップの場合）

出場人数	優勝	準優勝	三位	四位	八位
2人	○				
3人以上 7人以下	○	○			
8人以上 15人以下	○	○	○		
16人以上	○	○	○	○	
32人以上	○	○	○	○	○

● 注意事項

- ①大会当日、計量の体重が各クラスの基準を超えている場合、全試合で注意1、または、減点1からのスタート、もしくは、失格になります。（成長期の選手は、体重増加を見込んでの参加をお願い致します。）

基準	処置
1kg未満	全試合で注意1からのスタート
3kg未満	全試合で減点1からのスタート
3kg以上	失格

会場案内と注意事項

● 会場案内

横浜武道館			
場所		用途	備考
1階	武道場	選手のウォーミングアップ場として、ご利用下さい。	飲食禁止
2階	アリーナ	試合会場となります。	飲食禁止
3階	アリーナ	観客席となります。	-

● 注意事項



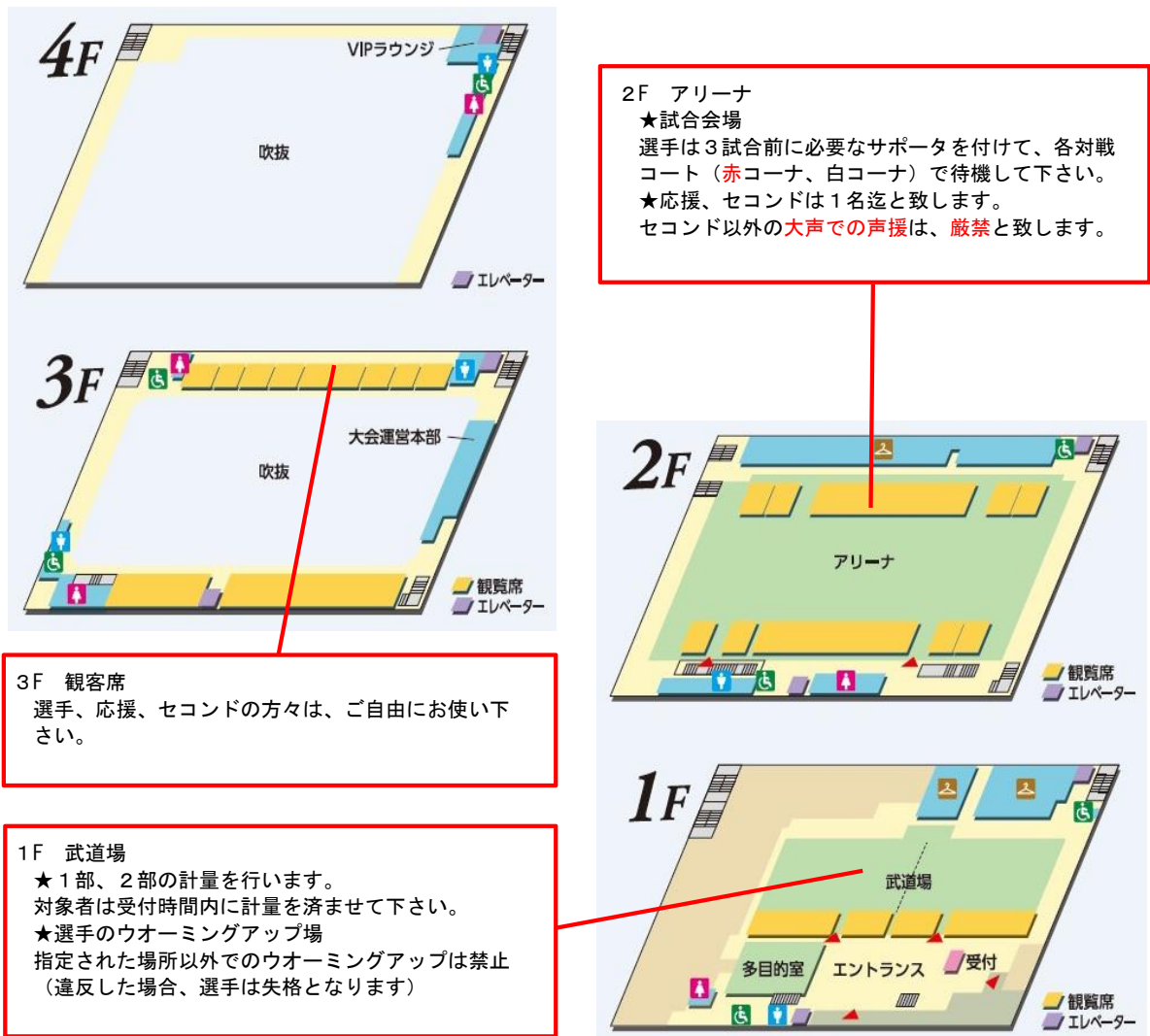

- ・新型コロナウイルス感染防止対策により、選手・審判が試合の時を除き、**全ての方はマスク着用**となります。また、セコンド以外の**大声での声援**は、**厳禁**と致します。
- ・防具は各自の試合までに、**必ず**身につけておいて下さい。
- ・各自試合の3試合前には対戦コーナ（白または**赤**コーナ）の周りで待機して下さい。
- ・名前を呼び出されても、試合に出られない場合は、**棄権**とみなし、相手選手の勝ちとなります。
- ・選手のウォーミングアップは、周囲に**迷惑**がかからないように指定の場所で行って下さい。
- ・判定に対する**抗議**は一切認めません。
- ・会場内での**ゴミ**は各自で持ち帰るか適切に処分して下さい。（ポイ捨ては禁止です）
- ・貴重品は各自で**保管**して下さい。紛失した場合は責任は主催者側では負いません。
- ・その他、諸注意が守られない場合は、主催者側判断で**失格**もありえます。
- ・本大会は**武道の大会**であるため、節度ある行動をお願い致します。

● 横浜武道館 案内図







全日本空手道選手権大会 M1コート

●一般女子 軽量 (3決～決勝)

			
M2コートより 決勝進出者	M2コートより 決勝進出者	M2コートより 3決進出者	M2コートより 3決進出者

●一般女子 重量 (3決～決勝)

			
M2コートより 決勝進出者	M2コートより 決勝進出者	M2コートより 3決進出者	M2コートより 3決進出者

【注意】 各自試合の3試合前には対戦コーナの周りで待機して下さい。(遅れた場合は失格となります)

全日本空手道選手権大会 M1コート

●一般女子 軽量 (3決～決勝)

(表彰／優勝～4位まで)

優勝	
準優勝	

3位決定戦(M1.78)か

本戦2分→延長2分→再延長2分→体重判定→最終延長2分(マスト)

体重判定

体重差3kg以上で軽い選手の勝ち

M2コートより

M1
56

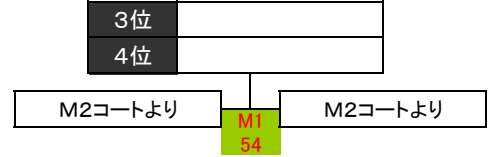

●一般女子 重量 (3決～決勝)

(表彰／優勝～4位まで)

優勝	
準優勝	

3位決定戦(M1.79)か

本戦2分→延長2分→再延長2分→体重判定→最終延長2分(マスト)

体重判定

体重差5kg以上で軽い選手の勝ち

M2コートより

M1
57
15頁へ

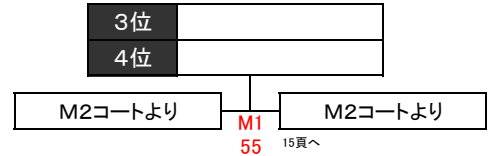

M1
54 各コートの試合が終了後, M1.54～M1.59を行う

全日本空手道選手権大会 M1コート

●一般男子 無差別 30名

1  日下部 尚弥	2  中前 翔明	3  石塚 聡	4  山田 貴市	5  角田 樹唯	6  渡邊 謙人
7  鈴木 統河	8  米本 亮	9  照屋 功司	10  和田 聡	11  小林 征矢	12  酒井 陽平
13  下河原 龍	14  仲間 玄気	15  小笠原 快	16  大住 柊太	17  谷口 秀一	18  佐藤 拳
19  関口 貴大	20  鈴木 昭弘	21  石神 勇智	22  小沢 武将	23  齊藤 啓太	24  百富 悠
25  下拂 勝久	26  吉田 悠大	27  小寺 啓	28  古川 響己	29  島村 偉吹	30  日下部 尚人

【注意】 各自試合の3試合前には対戦コーナの周りで待機して下さい。(遅れた場合は失格となります)

全日本空手道選手権大会 M1コート

●一般男子 無差別 30名
(表彰/優勝~8位まで)

準々決勝まで

本戦2分→延長2分→体重判定→最終延長2分(マスト)

準決勝(M1_76)から

本戦3分→延長2分→再延長2分→体重判定→最終延長2分(マスト)

体重判定

体重差10kg以上で軽い選手の勝ち

優勝
準優勝

3位
4位

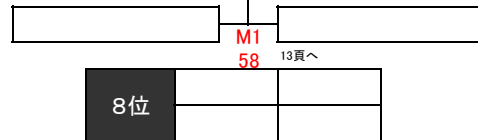

8位

1 くさかべ なおや 極真会館 武段 22年11ヶ月
日下部 尚弥 大石道場 161cm 78kg

2 ちゅうまえ とあ 極真会館 1級 10年8ヶ月
中前 翔明 門馬道場 162cm 67kg

3 いしづか さとし 極真会館 初段 15年0ヶ月
石塚 聡 高橋道場 168cm 73kg

4 やまだ きいち 士道館 参段 11年0ヶ月
山田 貴市 山田道場 170cm 73kg

5 つのだ じゅい 極真会館 1級 12年9ヶ月
角田 樹唯 門馬道場 163cm 58kg

6 わたなべ けんた 極真会館 武段 23年0ヶ月
渡邊 謙人 武颯会 170cm 67kg

7 すずき とうが 極真会館 初段 17年0ヶ月
鈴木 統河 門馬道場 173cm 77kg

8 よねもと りょう 極真会館 初段 20年0ヶ月
米本 亮 門馬道場 174cm 110kg

9 てるや こうじ 極真会館 1級 5年0ヶ月
照屋 功司 空田道場 175cm 85kg

10 わだ さとし 極真会館 1級 8年0ヶ月
和田 聡 中川道場 169cm 65kg

11 こばやし せいや 極真会館 1級 11年10ヶ月
小林 征矢 今城道場 179cm 76kg

12 さかい ようへい 極真会館 初段 12年2ヶ月
酒井 陽平 東京友心会 164cm 72kg

13 しもがわら りゅう 極真会館 5級 3年5ヶ月
下河原 龍 東京多摩 165cm 85kg

14 なかま げんき 極真会館 1級 15年0ヶ月
仲間 玄気 空田道場 170cm 105kg

15 おがさわら かい 極真会館 初段 16年0ヶ月
小笠原 快 大石道場 177cm 90kg

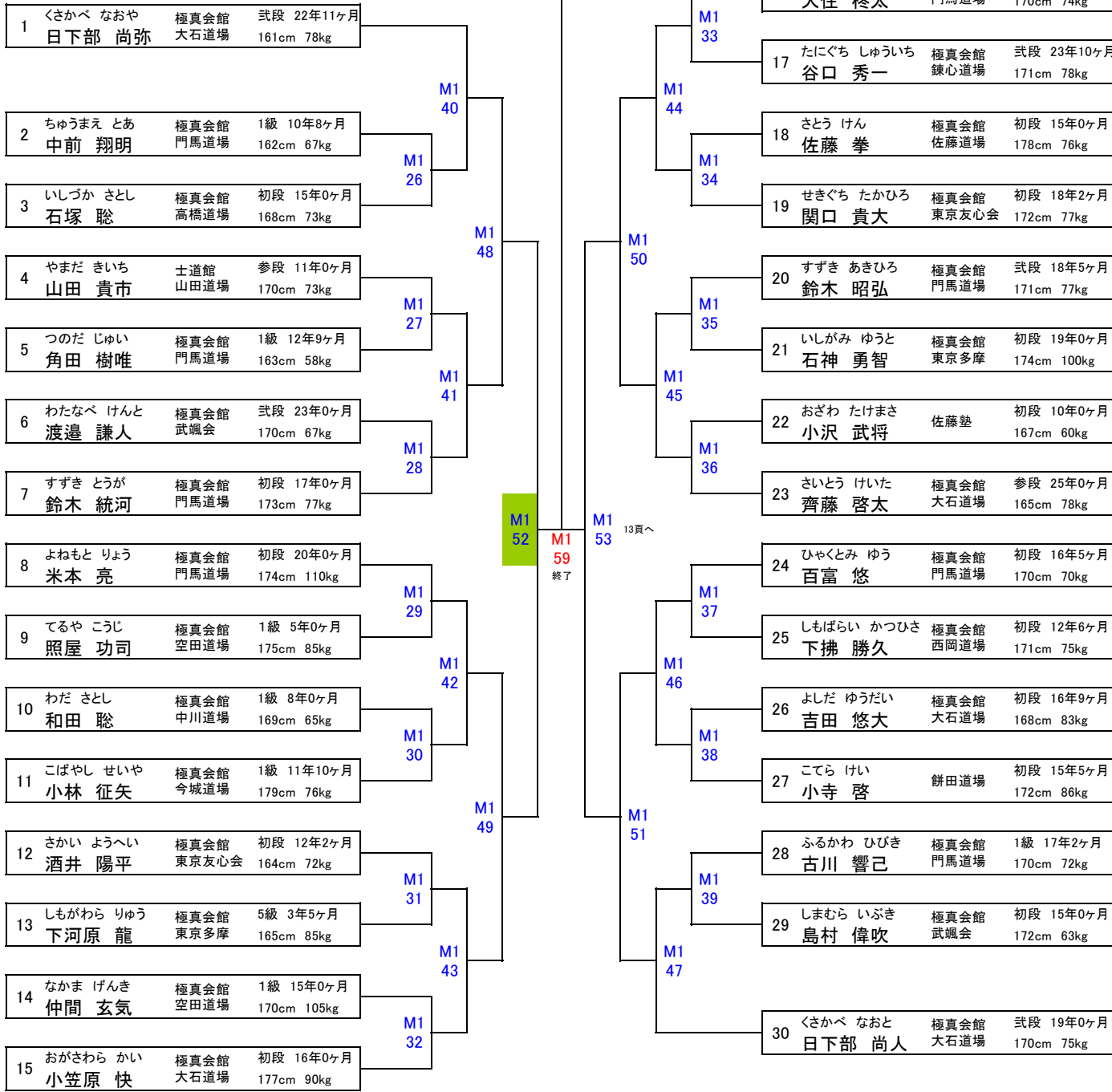

M1_52 15分間の休憩後, M1_52以降を行う

全日本空手道選手権大会 M2コート

●一般女子 軽量 8名



三ヶ島 玲奈



伊藤 今日香

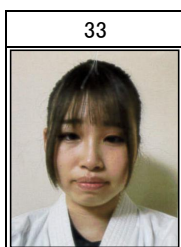

長澤 紗良

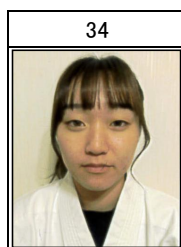

鈴木 唯愛



前林 未悠



坂本 みゆき

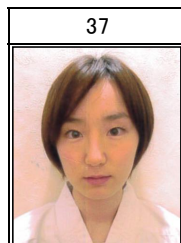

高橋 向日葵



高林 美空

●一般女子 重量 10名



横塚 怜奈



遠藤 梨瑚



佐藤 柊花



入船 紗綺



松田 理央



高原 千冬



戸川 夕渚



鈴木 夏妃



小寺 もとこ



野澤 歩生

【注意】 各自試合の3試合前には対戦コーナの周りで待機して下さい。(遅れた場合は失格となります)

全日本空手道選手権大会 M2コート

●一般女子 軽量 8名

(表彰／優勝～4位まで)

準々決勝まで

本戦2分→延長2分→体重判定→最終延長2分(マスト)

準決勝(M2.61)から

本戦2分→延長2分→再延長戦2分→体重判定→最終延長1分(マスト)

体重判定

体重差3kg以上で軽い選手の勝ち

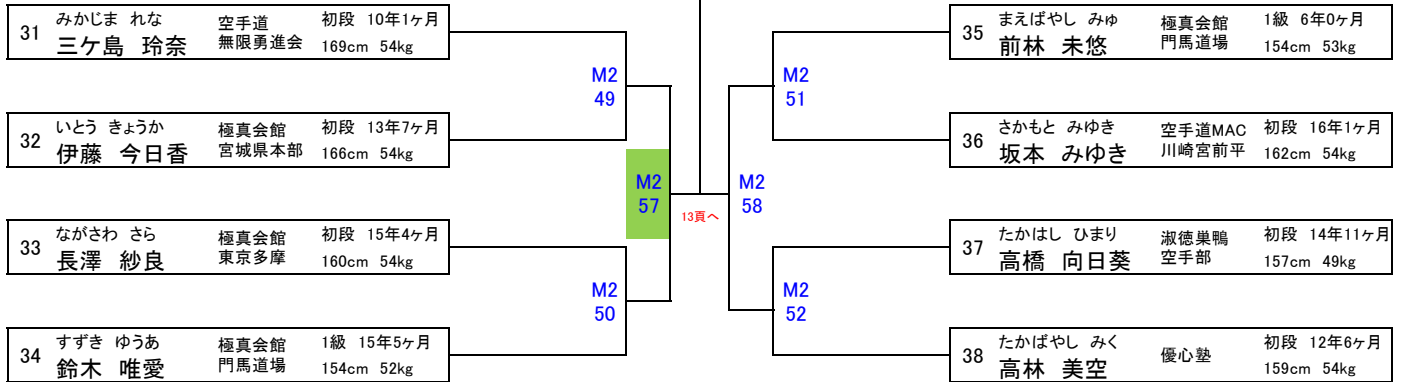

●一般女子 重量 10名

(表彰／優勝～4位まで)

準々決勝まで

本戦2分→延長2分→体重判定→最終延長2分(マスト)

準決勝(M2.63)から

本戦2分→延長2分→再延長戦2分→体重判定→最終延長1分(マスト)

体重判定

体重差5kg以上で軽い選手の勝ち

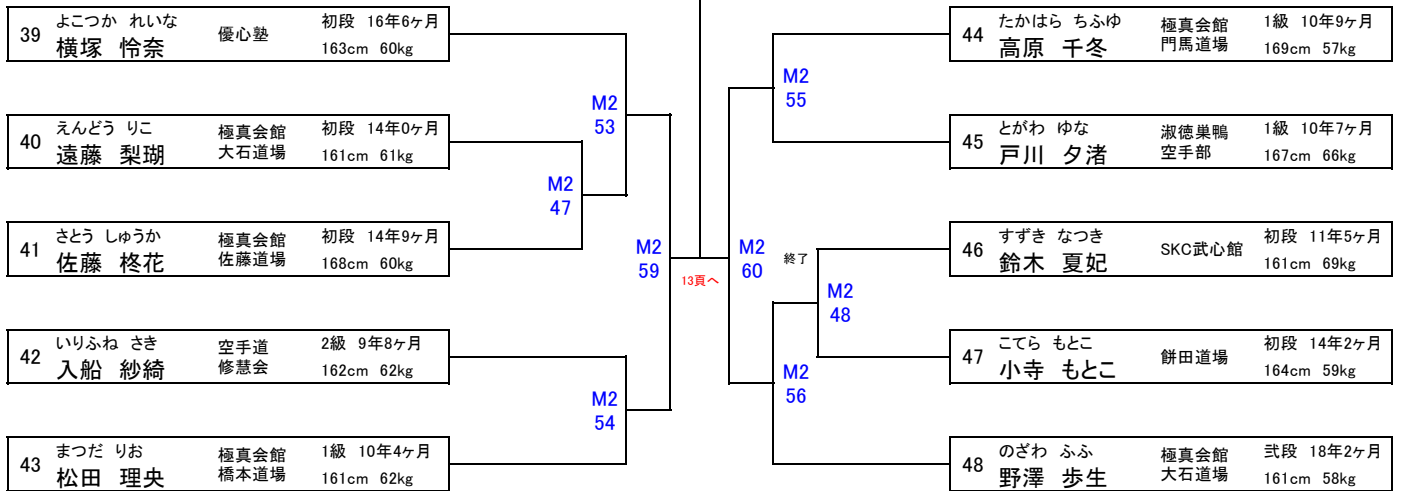

M2.57 10分間の休憩後、M2.57以降を行う

コート案内

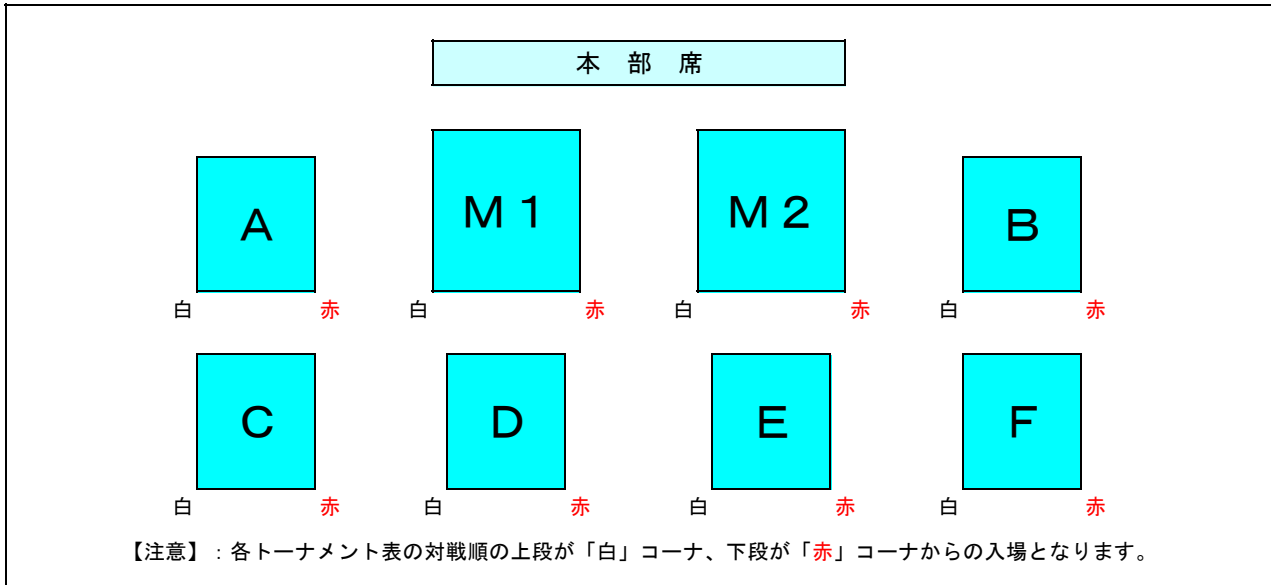



全日本ジュニアファイナルカップ





M1コート				M2コート			
●全日本	中学2・3年生女子	軽量(Bコートへ)	11名	●全日本	中学2・3年生男子	軽量	16名
●全日本	中学2・3年生女子	重量(Aコートへ)	9名	●全日本	中学2・3年生男子	重量	17名
●全日本	高校生男子	軽量	19名	●全日本	高校生女子	軽量	8名
●全日本	高校生男子	重量	7名	●全日本	高校生女子	重量	6名
合計				合計			
26名				47名			
Aコート				Bコート			
●全日本	小学6年生男子	重量	19名	●全日本	小学1年生女子		6名
●全日本	中学1年生女子	軽量	7名	●全日本	小学4年生女子	重量	6名
●全日本	中学1年生女子	重量	6名	●全日本	小学4年生男子	軽量	15名
●全日本	中学1年生男子	軽量	14名	●全日本	小学5年生男子	重量	21名
●全日本	中学1年生男子	重量	16名	●全日本	小学6年生女子	重量	12名
●全日本	中学2・3年生女子	重量(M1コートより)	9名	●全日本	中学2・3年生女子	軽量(M1コートより)	11名
合計				合計			
71名				71名			
Cコート				Dコート			
●全日本	小学2年生女子		13名	●全日本	小学3年生男子		37名
●全日本	小学3年生女子		21名	●全日本	小学6年生女子	軽量	9名
●全日本	小学4年生男子	重量	16名	●全日本	小学6年生男子	軽量	12名
●全日本	小学5年生女子	軽量	9名				
合計				合計			
59名				58名			
Eコート				Fコート			
●全日本	小学2年生男子		31名	●全日本	幼年(男女混合)		25名
●全日本	小学5年生女子	重量	10名	●全日本	小学1年生男子		26名
●全日本	小学5年生男子	軽量	16名	●全日本	小学4年生女子	軽量	7名
合計				合計			
57名				58名			

全日本ジュニアファイナルカップ M1コート

●中学1年生女子 重量 (決勝)

	
Aコートより 決勝進出者	Aコートより 決勝進出者



●中学1年生男子 重量 (3決～決勝)

			
Aコートより 決勝進出者	Aコートより 決勝進出者	Aコートより 3決進出者	Aコートより 3決進出者

●中学生2・3年生女子 軽量 11名

1  小松原 もにか 神奈川県大会4位	2  和賀 優杏 全福島県大会ベスト4	3 ゼッケン3は、 中学1年生女子 軽量級へ (誤りにより変更)	4  松園 凜 神奈川県大会準優勝	5  大橋 璃子 全日本少年少女ベスト4	6  松本 昊子 東京大会ベスト4	7  染谷 沙菜 全日本少年少女優勝	8  小島 瑞葵 静岡県大会3位
9  藤本 真緒 KBK3位	10  酒井 美緒 全福島県大会準優勝	11  矢崎 市佳 静岡県大会ベスト4	12  中森 麻乃 兵庫県大会ベスト4				

●中学生2・3年生女子 重量 9名

13  赤嶺 苺樹 全沖縄県大会準優勝	14  齋藤 実桜 神奈川県大会優勝	15  小林 夢果 静岡県大会優勝	16  新垣 美優 全沖縄県大会優勝	17  大久保 芹衣 山梨県大会優勝	18  岡部 陽茉梨 全福島県大会準優勝	19  川合 ひより KBK準優勝	20  齊藤 結愛 北海道大会ベスト4
21  吉成 藍里 神奈川県大会3位							

【注意】 各自試合の3試合前には対戦コーナの周りで待機して下さい。(遅れた場合は失格となります)

全日本ジュニアファイナルカップ M1コート

● 中学1年生女子 重量 (決勝)

(表彰／優勝～準優勝まで)

本戦1分30秒→延長1分→最終延長1分(マスト)

優勝	
準優勝	

Aコートより

Aコートへ変更

Aコートより

● 中学1年生男子 重量 (3決～決勝)

(表彰／優勝～4位まで)

本戦1分30秒→延長1分→最終延長1分(マスト)

優勝	
準優勝	

3位	
4位	

Aコートより

Aコートへ変更

Aコートより

● 中学生2・3年生女子 軽量 11名

(表彰／優勝～3位まで)

本戦1分30秒→延長1分→最終延長1分(マスト)

優勝	
準優勝	

3位	
----	--

1	こまつばら もにか	極真会館	3級	5年8ヶ月
	小松原 もにか	門馬道場	155cm	42kg

2	わが ゆあん	実戦空手道	1級	9年5ヶ月
	和賀 優杏	一心會	148cm	42kg

3	ゼッケン3は、中学1年生女子軽量級へ (誤りにより変更)			
---	---------------------------------	--	--	--

4	まつぞの りん	実践空手道	2級	7年5ヶ月
	松園 凜	佐々木道場	154cm	48kg

5	おおはし りこ	極真会館	4級	6年0ヶ月
	大橋 璃子	門馬道場	156cm	49kg

6	まつもと こうこ	武州館	4級	2年4ヶ月
	松本 昊子		154cm	48kg

Bコートへ変更

7	そめや さな	極真会館	3級	6年3ヶ月
	染谷 沙菜	武颯会	156cm	49kg

8	こじま みずき	極真会館	6級	5年8ヶ月
	小島 瑞葵	大石道場	153cm	43kg

9	ふじもと まお	武心塾カテ	5級	2年6ヶ月
	藤本 真緒		160cm	45kg

10	さかい みお	極真会館	3級	7年2ヶ月
	酒井 美緒	門馬道場	161cm	49kg

11	やざき いちか	白蓮会館	?級	7年5ヶ月
	矢崎 市佳	山梨支部	150cm	49kg

12	なかもり まの	空手道	初段	8年7ヶ月
	中森 麻乃	光武会館	158cm	48kg

● 中学生2・3年生女子 重量 9名

(表彰／優勝～3位まで)

本戦1分30秒→延長1分→最終延長1分(マスト)

優勝	
準優勝	

3位	
----	--

13	あかみね ちあり	剛柔流	2級	5年9ヶ月
	赤嶺 苺樹	志道館	151cm	52kg

14	さいとう みお	極真会館	2級	11年7ヶ月
	齋藤 実桜	門馬道場	158cm	53kg

15	こばやし ゆめか	極真会館	1級	11年3ヶ月
	小林 夢果	今城道場	156cm	50kg

16	あらがき みゆう	空手道	1級	7年7ヶ月
	新垣 美優	琉心塾	165cm	51kg

Aコートへ変更

17	おおくぼ せりい	野澤道場	初段	7年8ヶ月
	大久保 芹衣		160cm	53kg

18	おかべ ひまり	極真会館	3級	10年0ヶ月
	岡部 陽菜梨	門馬道場	162cm	53kg

19	かわい ひより	誠真会館	1級	8年4ヶ月
	川合 ひより	ひばりヶ丘	161cm	72kg

20	さいとう ゆあ	空手道	5級	9年0ヶ月
	齊藤 結愛	北心会	152cm	59kg

21	よしなり あいり	龍拳會	2級	5年4ヶ月
	吉成 藍里	青葉台支部	164cm	56kg

全日本ジュニアファイナルカップ M1コート

●高校生男子 軽量 19名

22  横田 雅斗 全福島県大会優勝	23  坂田 修颯 全日本少年少女ベスト4	24  山畑 雄揮 山梨県大会ベスト4	25  斉藤 将人 北海道大会優勝	26  安藤 来羅 兵庫県大会優勝	27  増子 遥稀 神奈川県大会準優勝	28  三瓶 愛輝 静岡県大会3位	29  上江洲 請羽 全沖縄県大会準優勝
30  土屋 翔 静岡県大会準優勝	31  佐野 鳳輝 全日本少年少女準優勝	32  尾形 陸翔 全福島県大会繰上り	33  青木 祐也 兵庫県大会ベスト4	34  亀田 倅雅 静岡県大会優勝	35  中前 純泰 全福島県大会3位	36  増井 謙太 北海道大会準優勝	37  虎山 光志 神奈川県大会繰上り
38  谷村 遼 KBK準優勝	39  元田 零 兵庫県大会ベスト4	40  外川 遥大 全日本少年少女優勝					

●高校生男子 重量上 7名

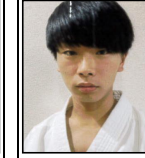
41  安齋 銀雅 全福島県大会繰上り	42  藤戸 大貴 北海道大会3位	43  古庄 佑希 KBK4位	44  渡部 偉楓 全日本少年少女準優勝	45  大場 孔揮 神奈川県大会優勝	46  河崎 尊 全日本少年少女優勝	47  中村 太河 全福島県大会ベスト4
---	---	---	--	--	---	--

【注意】 各自試合の3試合前には対戦コーナの周りで待機して下さい。(遅れた場合は失格となります)

全日本ジュニアファイナルカップ M1コート

●高校生男子 軽量 19名

(表彰/優勝~4位まで)

本戦2分→延長1分30秒→最終延長1分30秒(マスト)

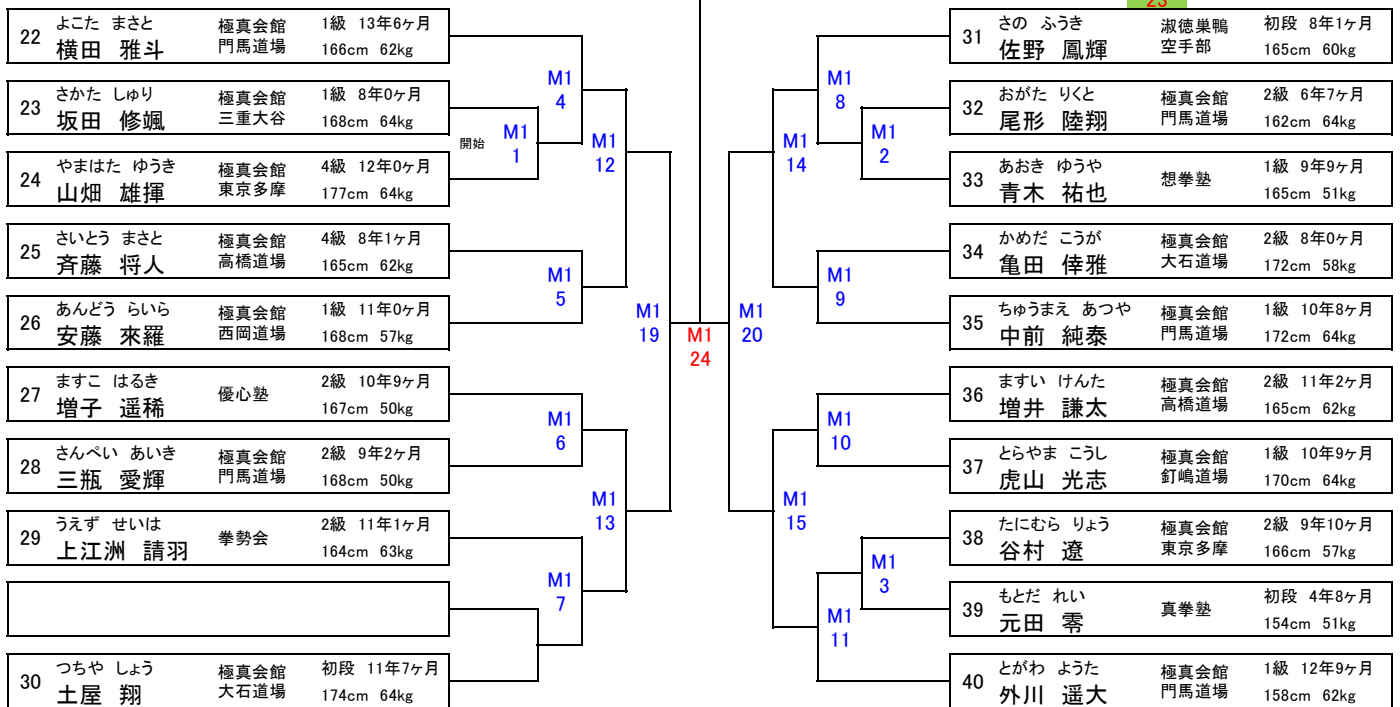

●高校生男子 重量 7名

(表彰/優勝~準優勝まで)

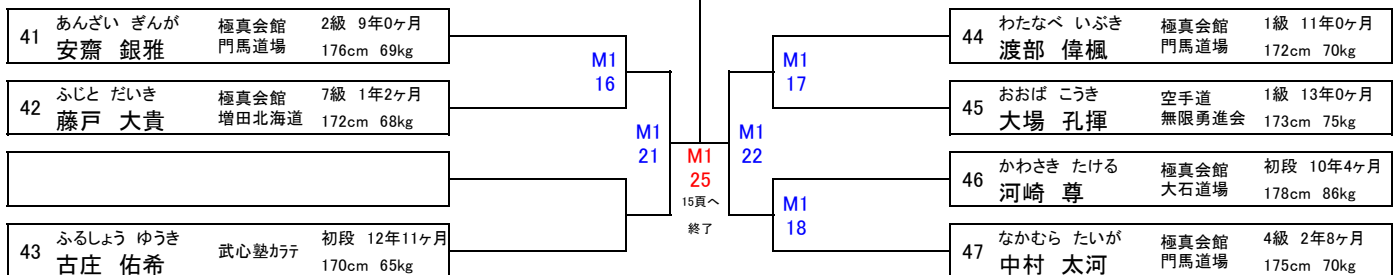

本戦2分→延長1分30秒→最終延長1分30秒(マスト)







M1 23 10分間の休憩後、M1.23以降を行う

全日本ジュニアファイナルカップ M2コート

● 中学1年生女子 軽量 (決勝)

	
Aコートより 決勝進出者	Aコートより 決勝進出者

● 中学1年生男子 軽量 (3決～決勝)

			
Aコートより 決勝進出者	Aコートより 決勝進出者	Aコートより 3決進出者	Aコートより 3決進出者

● 中学2・3年生男子 軽量 16名

48  加藤 有希 山梨県大会優勝	49  室伏 凌太 神奈川県大会推薦	50  桜井 奏輔 静岡県大会3位	51 ゼッケン51は、 中学1年生男子 軽量級へ (誤りにより変更)	52  鎌田 凌真 福井県大会優勝	53  和田 優心 KBK線上り	54  丹 音人 KBK優勝	55  塚本 悠剛 北海道大会優勝
56  谷村 佑樹 静岡県大会優勝	57  石黒 晴悟 神奈川県大会3位	58  樋本 涼 神奈川県大会4位	59  津守 陽 全福島県大会ベスト4	60  各務 壮祐 特別枠	61  座間 唯斗 北海道大会推薦	62  望月 皓 山梨県大会準優勝	63  浜谷 悠玄 福井県大会準優勝
64  日向 純也 神奈川県大会推薦							









【注意】 各自試合の3試合前には対戦コーナの周りで待機して下さい。(遅れた場合は失格となります)

全日本ジュニアファイナルカップ M2コート







●中学2・3年生男子 重量 17名

65  加藤 蓮 北海道大会3位	66  水野 脩也 全福島県大会繰上り	67  石原 龍冴 北海道大会準優勝	68  吉田 樹 神奈川県大会優勝	69  大下 竹蔵 KBK準優勝	70  玉手 歩夢 北海道大会推薦	71  白倉 翔斗 KBK4位	72  高久 航司郎 全日本少年少女準優勝
73  羽山 悠太 全日本少年少女準優勝	74  石田 虎琉 神奈川県大会準優勝	75  岩城 陸斗 全福島県大会繰上り	76  佐藤 心 北海道大会優勝	77  小澤 誠太郎 全日本少年少女優勝	78  中越 洋 全沖縄県大会準優勝	79  望月 幹太 山梨県大会準優勝	80  大川 統伍 北海道大会ベスト4
81  猪狩 成正							

●高校生女子 軽量 8名

82  平手 心麗 福井県大会優勝	83  上平 そら 神奈川県大会3位	84  富田 愛 兵庫県大会優勝	85  翁長 帝那 全沖縄県大会準優勝	86  高橋 有沙 全福島県大会優勝	87  井上 希羽 神奈川県大会3位	88  翁長 純那 全沖縄県大会ベスト4	89  秋山 茜 静岡県大会推薦
---	--	--	---	--	---	--	--

●高校生女子 重量 6名

90  立花 ひまり 北海道大会3位	91  北 幸 神奈川県大会ベスト4	92  後藤 千弘 全福島県大会ベスト4	93  諏訪本 わかな 全福島県大会優勝	94  近藤 菜乃 全日本少年少女優勝	95  門田 莉奈 北海道大会ベスト4
--	--	--	--	---	--

【注意】 各自試合の3試合前には対戦コーナの周りで待機して下さい。(遅れた場合は失格となります)

全日本ジュニアファイナルカップ M2コート

● 中学2・3年生男子 重量 17名 (表彰／優勝～4位まで)

本戦1分30秒→延長1分→最終延長1分(マスト)

優勝			3位				
準優勝			M2 42				
65	かとう れん 加藤 蓮	優至会 酒井道場 初段 8年10ヶ月 175cm 55kg	M2 10	M2 14	73	はねやま ゆうた 羽山 悠太	淑徳巣鴨 空手部 1級 8年1ヶ月 172cm 94kg
66	みずの しゅうや 水野 脩也	極真会館 門馬道場 2級 7年3ヶ月 176cm 55kg	M2 22	M2 24	74	いしだ くりゅう 石田 虎琉	拳真流 チームアキラ 1級 11年5ヶ月 172cm 71kg
67	いしはら りゅうざ 石原 龍牙	極真会館 佐藤道場 1級 9年7ヶ月 157cm 68kg	M2 11	M2 15	75	いわき りくと 岩城 陸斗	理心館 1級 8年6ヶ月 167cm 65kg
68	よした いつき 吉田 樹	誠真会館 東伏見道場 初段 10年4ヶ月 173cm 76kg	M2 34	M2 35	76	さとう しん 佐藤 心	極真会館 佐藤道場 1級 12年7ヶ月 175cm 66kg
69	おおした たけぞう 大下 竹蔵	極真拳武会 埼玉・城北 2級 8年6ヶ月 165cm 63kg	M2 12	M2 16	77	おざわ せいたろう 小澤 誠太郎	世界闘英館 空手道 初段 11年3ヶ月 172cm 95kg
70	たまた あゆむ 玉手 歩夢	空手道 北心会 1級 8年0ヶ月 167cm 57kg	M2 23	M2 17	78	なかごし よう 中越 洋	極真会館 空田道場 4級 3年6ヶ月 170cm 80kg
71	しらくら しょうと 白倉 翔斗	昭武館 内田道場 初段 7年6ヶ月 174cm 59kg	M2 13	M2 25	79	もちづき かんた 望月 幹太	極真会館 大石道場 2級 9年6ヶ月 170cm 62kg
72	たかく こうしろう 高久 航司郎	極真会館 門馬道場 2級 8年4ヶ月 162cm 64kg	M2 2	M2 25頁へ	80	おおかわ とうご 大川 統伍	極真会館 佐藤道場 3級 5年7ヶ月 170cm 65kg
					81	いがり なりまさ 猪狩 成正	極真会館 門馬道場 7級 1年6ヶ月 172cm 62kg

● 高校生女子 軽量 8名 (表彰／優勝～3位まで)

本戦2分→延長1分30秒→最終延長1分30秒(マスト)

優勝			3位				
準優勝			M2 44				
82	ひらて みれい 平手 心麗	大心館 146cm 46kg	M2 26	M2 28	86	たかはし ありさ 高橋 有沙	極真会館 宮城県本部 2級 9年6ヶ月 150cm 50kg
83	かみだいら そら 上平 そら	優心塾 148cm 47kg	M2 36	M2 37	87	いのうえ はは 井上 希羽	淑徳巣鴨 空手部 初段 11年11ヶ月 166cm 52kg
84	とみた あい 富田 愛	想拳塾 155cm 45kg	M2 27	M2 29	88	おなが じゅんな 翁長 純那	極真会館 空田道場 1級 10年1ヶ月 158cm 52kg
85	おなが ていな 翁長 帝那	極真会館 空田道場 初段 13年1ヶ月 156cm 47kg			89	あきやま あかね 秋山 茜	極真会館 釘崎道場 2級 13年5ヶ月 152cm 54kg

● 高校生女子 重量 6名 (表彰／優勝～準優勝まで)

本戦2分→延長1分30秒→最終延長1分30秒(マスト)

優勝			3位				
準優勝			M2 46				
90	たちばな ひまり 立花 ひまり	優至会 北海酒井 初段 8年9ヶ月 167cm 65kg	M2 38	M2 39	93	すわもと わかな 諏訪本 わかな	極真会館 釘崎道場 初段 9年7ヶ月 154cm 69kg
91	きた ゆき 北 幸	優心塾 158cm 60kg	M2 30	M2 31	94	こんどう のの 近藤 菜乃	極真会館 東京友心会 1級 10年7ヶ月 162cm 55kg
92	ごとう ちひろ 後藤 千弘	実戦空手道 一心會 7級 2年6ヶ月 160cm 65kg			95	かどた りな 門田 莉奈	空手道 北心会 1級 10年3ヶ月 167cm 71kg

全日本ジュニアファイナルカップ Aコート







●小学6年生男子 重量上 19名

96  渡辺 陽人 神奈川県大会準優勝	97  鈴木 碧斗 全福島県大会繰上り	98  前田 蓮 静岡県大会3位	99  松川 巨煌 全沖縄県大会準優勝	100  小林 頼矢 福井県大会準優勝	101  仲嶺 真野介 兵庫県大会ベスト4	102  秋葉 竜之介 神奈川県大会3位	103  田中 雄大 神奈川県大会4位
104  川野 大翔 兵庫県大会優勝	105  玉手 充輝 北海道大会ベスト4	106  大部 真人 静岡県大会準優勝	107  比嘉 凜音 全沖縄県大会優勝	108  梅井 爽良 北海道大会3位	109  高橋 輝太 東京大会優勝	110  遠藤 稜久 全日本少年少女準優勝	111  近藤 圭真 東京大会準優勝
112  中澤 倅永 山梨県大会優勝	113  橋本 玲生 福井県大会優勝	114  中野 阜 北海道大会優勝					

●中学1年生女子 軽量 7名

3  宮下 優芽 福井県大会ベスト4	115  野嶋 紗 福井県大会優勝	116  小島 優亜 北海道大会優勝	117  西原 瑞姫 神奈川県大会ベスト4	118  高良 心奈 全沖縄県大会優勝	119  谷内 菜々心 全日本少年少女優勝	120  込山 穂夏 全福島県大会準優勝
--	---	--	---	---	--	--

●中学1年生女子 重量 6名

121  鵜澤 帆波 神奈川県大会優勝	122  坂田 悠乃 全日本少年少女準優勝	123  座間 玲央菜 北海道大会ベスト4	124  安岡 遥 山梨県大会優勝	125  長島 捺希 静岡県大会優勝	126  荒井 美憂 全福島県大会優勝
---	---	---	---	--	--

【注意】 各自試合の3試合前には対戦コーナの周りで待機して下さい。(遅れた場合は失格となります)

全日本ジュニアファイナルカップ Aコート

●小学6年生男子 重量上 19名

(表彰／優勝～4位まで)

本戦1分30秒→延長1分→最終延長1分(マスト)

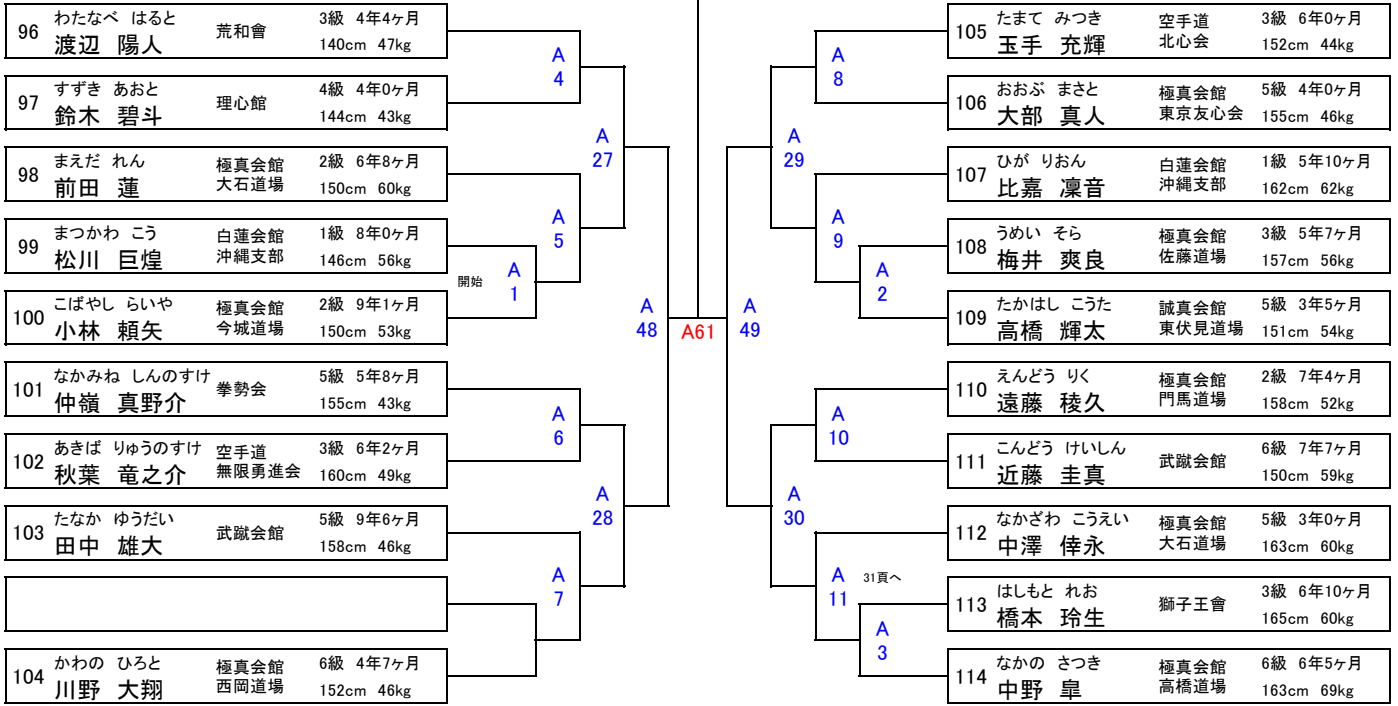

●中学1年生女子 軽量 7名

(表彰／優勝～準優勝まで)

本戦1分30秒→延長1分→最終延長1分(マスト)

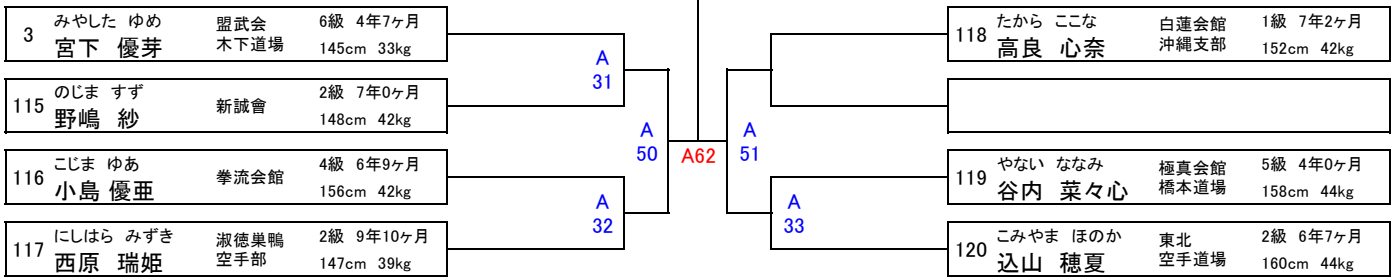

●中学1年生女子 重量 6名





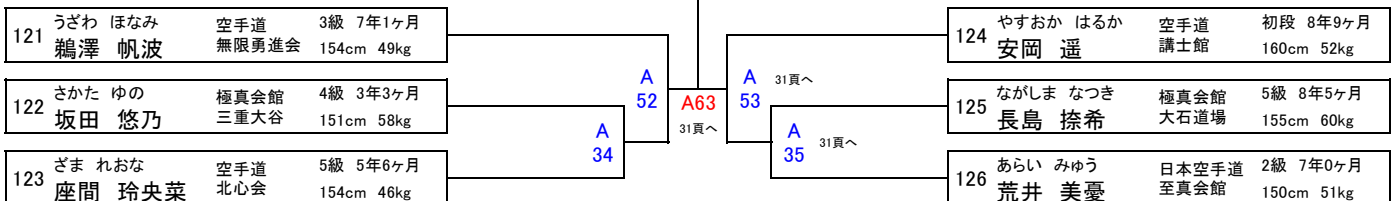

(表彰／優勝～準優勝まで)

本戦1分30秒→延長1分→最終延長1分(マスト)

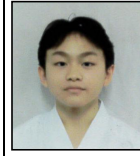

全日本ジュニアファイナルカップ Aコート

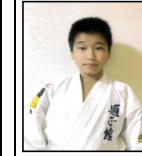
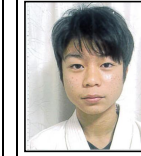
●中学1年生男子 軽量 14名

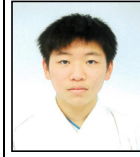
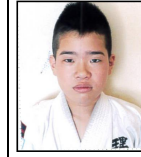
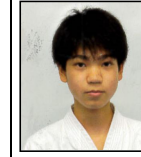
127  佐島 琉斗 山梨県大会準優勝	128  島津 維月 全日本少年少女3位	129  吉田 大我 全福島県大会3位	130  氏家 榮嵩 全福島県大会準優勝	131  大山 諒輔 山梨県大会3位	51  亀田 倅聖 山梨県大会繰上り	132  松岡 大雅 兵庫県大会ベスト4	133  北島 龍翔 全日本少年少女優勝
134  小林 桜大 東京大会ベスト4	135  増子 遼大 神奈川県大会繰上り	136  金井 太雅 東京大会準優勝	137  安本 理虎 福井県大会優勝	138  岩城 遥斗 全福島県大会繰上り	139  翁長 林輝 全沖縄県大会優勝		

●中学1年生男子 重量 16名

140  大鹿 倫毅 神奈川県大会準優勝	141  鈴木 斗希弥 兵庫県大会優勝	142  川合 勇信 KBK準優勝	143  根岸 恒誠 山梨県大会優勝	144  松川 凱哉 全沖縄県大会準優勝	145  木山 晴太 北海道大会3位	146  釘本 慶次 全日本少年少女繰上り	147  加藤 蓮 KBK3位
148  長谷川 鳳星 神奈川県大会優勝	149  加藤 迅 神奈川県大会3位	150  寺島 涼 山梨県大会ベスト4	151  風間 琉太郎 北海道大会準優勝	152  安倍 心望 静岡県大会3位	153  坪坂 徹 北海道大会ベスト4	154  松八重 祐希 全福島県大会4位	155  佐藤 奨峻 静岡県大会優勝

【注意】 各自試合の3試合前には対戦コーナの周りで待機して下さい。(遅れた場合は失格となります)

全日本ジュニアファイナルカップ Aコート

● 中学1年生男子 軽量 14名

(表彰/優勝~3位まで)

本戦1分30秒→延長1分→最終延長1分(マスト)

127	さしま りゅうと 佐島 琉斗	空手道 講士館	初段 7年0ヶ月 146cm 36kg
128	しまつ いつき 島津 維月	大鹿道場	4級 2年0ヶ月 142cm 44kg
129	よした たいが 吉田 大我	極真会館 坂本派真岡	1級 7年7ヶ月 142cm 42kg
130	うじいえ ひでたか 氏家 榮嵩	松島空手 道場	3級 5年7ヶ月 150cm 46kg
131	おおやま りょうすけ 大山 諒輔	極真勇姿舎 長野	1級 8年7ヶ月 154cm 44kg
51	かめだ こうせい 亀田 倅聖	極真会館 大石道場	4級 6年0ヶ月 154cm 46kg
132	まつおか たいが 松岡 大雅	顕正会館	1級 6年2ヶ月 150cm 46kg

優勝
準優勝

3位

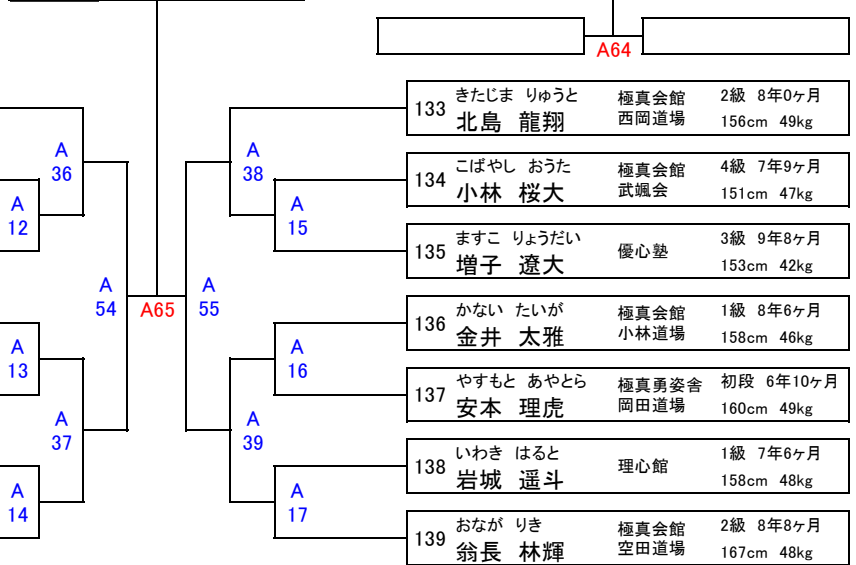

● 中学1年生男子 重量 16名

(表彰/優勝~4位まで)

本戦1分30秒→延長1分→最終延長1分(マスト)

140	おおしか りんき 大鹿 倫毅	大鹿道場	1級 9年4ヶ月 154cm 54kg
141	すずき ときや 鈴木 斗希弥	真拳塾	2級 8年0ヶ月 162cm 52kg
142	かわい ゆうしん 川合 勇信	誠真会館 ひばりヶ丘	2級 8年4ヶ月 161cm 56kg
143	ねぎし こうせい 根岸 恒誠	極真会館 大石道場	2級 7年7ヶ月 160cm 60kg
144	まつかわ がいや 松川 凱哉	白蓮会館 沖縄支部	1級 8年0ヶ月 160cm 57kg
145	きやま はるた 木山 晴太	優至会 塚本道場	1級 5年0ヶ月 161cm 57kg
146	くぎもと けいじ 釘本 慶次	極真会館 東京友心会	6級 2年1ヶ月 163cm 50kg
147	かとう れん 加藤 蓮	空手道 波空会	8級 1年6ヶ月 175cm 60kg

優勝
準優勝

3位
4位

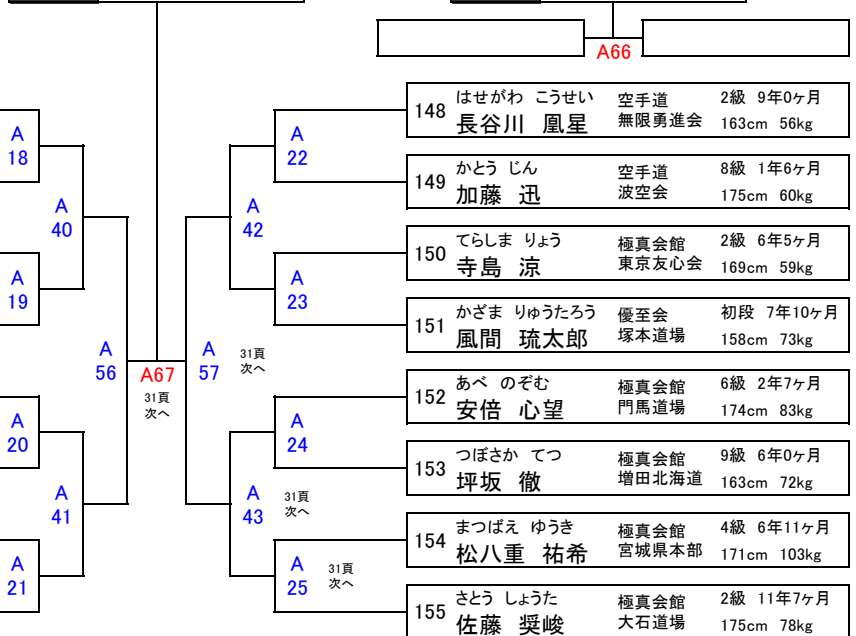

全日本ジュニアファイナルカップ Aコート





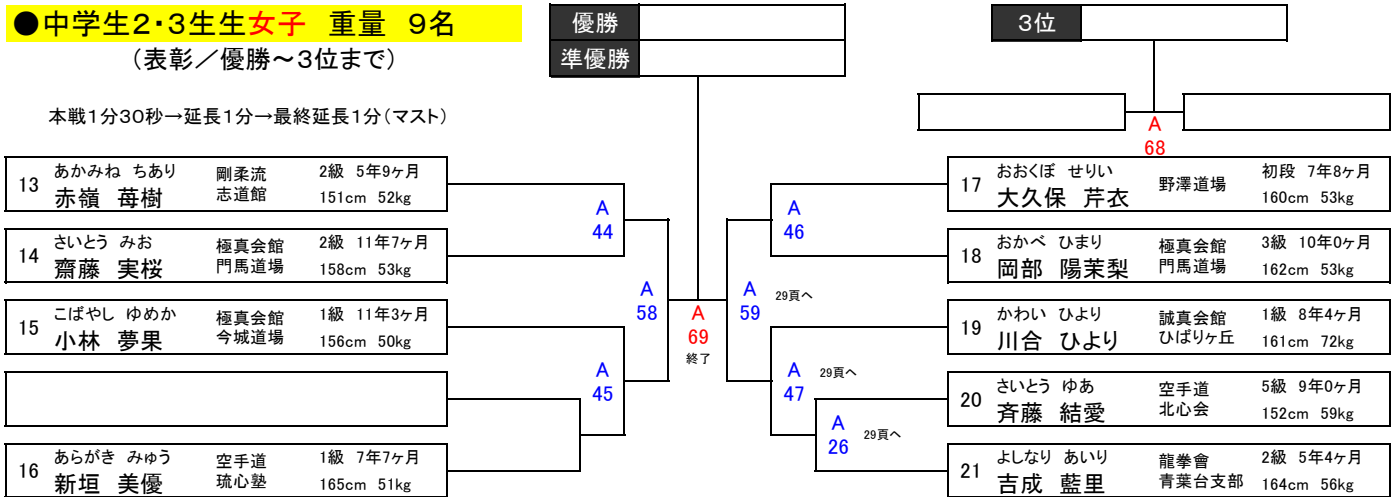

●中学生2・3年生女子 重量 9名
(表彰/優勝~3位まで)

本戦1分30秒→延長1分→最終延長1分(マスト)









全日本ジュニアファイナルカップ Bコート

●小学1年生女子 6名

156	157	158	159	160	161
					
多田 陽奏 全福島県大会優勝	高久 小茉希 全日本少年少女3位	福田 葵 KBK準優勝	加藤 帆乃香 全福島県大会4位	船田 彩 全福島県大会準優勝	岩田 珠織 東京大会ベスト4

●小学4年生女子 重量 6名

162	163	164	165	166	167
					
山本 ライラ 兵庫県大会準優勝	天野 陽菜梨 福井県大会ベスト4	和賀 蓮花 全福島県大会ベスト4	長瀬 楓歩 全福島県大会優勝	金屋 莉愛 福井県大会準優勝	與那城 二奈 全沖縄県大会優勝

●小学4年生男子 軽量 15名

168	169	170	171	172	173	174	175
							
吉澤 龍之介 KBK準優勝	大場 柊斗 北海道大会準優勝	鈴木 宏輔 山梨県大会繰上り	當槇 琉志 全沖縄県大会準優勝	長尾 颯天 山梨県大会3位	村中 王哉 福井県大会優勝	泉野 光善 山梨県大会準優勝	長尾 晃汰 東京大会繰上り
176	177	178	179	180	181	182	
							
樺澤 継志 全福島県大会準優勝	平野 稜大 福井県大会ベスト4	鹿野 京汰 全福島県大会4位	富澤 瑞己 東京大会優勝	銘苺 晃辰 全沖縄県大会3位	前神 大地 兵庫県大会準優勝	大和 優真 北海道大会3位	

【注意】 各自試合の3試合前には対戦コーナの周りで待機して下さい。(遅れた場合は失格となります)

全日本ジュニアファイナルカップ Bコート

●小学1年生女子 6名

(表彰／優勝～準優勝まで)

本戦1分30秒→延長1分→最終延長1分(マスト)

156	ただ ひなた 多田 陽奏	実戦空手道 琢磨会	9級 2年11ヶ月 115cm 22kg	B 48	B60	159	かとう ほのか 加藤 帆乃香	極真会館 門馬道場	6級 3年6ヶ月 125cm 25kg		
157	たかく こまき 高久 小茉希	極真会館 門馬道場	9級 1年7ヶ月 120cm 22kg			B 28	B 49	160	ふなだ あや 船田 彩	空手道 武徳会	10級 1年1ヶ月 120cm 26kg
158	ふくだ あおい 福田 葵	新極真会 東京江戸川	5級 3年1ヶ月 117cm 21kg			B 29	161	いわた みおり 岩田 珠織	極真会館 栃木小山	9級 1年0ヶ月 120cm 24kg	

●小学4年生女子 重量 6名

(表彰／優勝～準優勝まで)

本戦1分30秒→延長1分→最終延長1分(マスト)

162	やまもと らいら 山本 ライラ	極真勇姿舎 山本道場	2級 4年6ヶ月 140cm 34kg	B 50	B61	165	ながせ ふうあ 長瀬 楓歩	日本空手道 至真会館	3級 7年2ヶ月 137cm 36kg		
163	あまの ひまり 天野 陽茉梨	大心館	7級 2年9ヶ月 134cm 33kg			B 30	B 51	166	かなや りあ 金屋 莉愛	極真会館 今城道場	4級 4年6ヶ月 140cm 39kg
164	わが れつか 和賀 蓮花	実戦空手道 一心會	4級 5年0ヶ月 139cm 33kg			B 31	167	よなしろ にいな 與那城 二奈	剛柔流 志道館	4級 5年7ヶ月 154cm 42kg	

●小学4年生男子 軽量 15名

(表彰／優勝～3位まで)

本戦1分30秒→延長1分→最終延長1分(マスト)









168	よしざわ りゅうのすけ 吉澤 龍之介	昭武館 カラテ本部	3級 4年6ヶ月 127cm 27kg	B 6	B63	35頁へ	B 9	175	ながお こうた 長尾 晃汰	極真会館 東京友心会	5級 3年6ヶ月 131cm 30kg			
169	おおば しゅうと 大場 柊斗	優至会 塚本道場	5級 4年5ヶ月 127cm 29kg					B 32	B 34	B 10	176	かばさわ けいし 樺澤 継志	理心館	7級 5年11ヶ月 134cm 31kg
170	すずき こうすけ 鈴木 宏輔	極真会館 東京友心会	5級 3年0ヶ月 130cm 28kg					B 7	B 10	177	ひらの りょうた 平野 稜大	盟武会 木下道場	5級 3年3ヶ月 136cm 31kg	
171	とうま りゅうし 當槓 琉志	極真会館 空田道場	5級 3年8ヶ月 131cm 27kg	B 8	B 53	35頁へ	B 11	178	かの きょうた 鹿野 京汰	松島空手 道場	6級 3年8ヶ月 137cm 31kg			
172	ながお はやて 長尾 颯天	極真会館 東京友心会	5級 3年6ヶ月 130cm 30kg	B 33	B 11	35頁へ	B 12	179	とみざわ みずき 富澤 瑞己	昭武館 カラテ本部	5級 4年0ヶ月 138cm 31kg			
173	むらなか おうか 村中 王哉	盟武会 木下道場	5級 3年3ヶ月 134cm 30kg	B 33	B 12	35頁へ	180	めかる こうしん 銘苺 晃辰	極真会館 空田道場	5級 4年0ヶ月 132cm 30kg				
174	いずみの みつよし 泉野 光善	極真会館 大石道場	5級 2年8ヶ月 139cm 29kg				181	まえがみ だいち 前神 大地	高橋道場 北播丹波	2級 5年8ヶ月 139cm 31kg				
							182	やまと ゆうま 大和 優真	優至会 塚本道場	5級 5年6ヶ月 140cm 31kg				

全日本ジュニアファイナルカップ Bコート

●小学5年生男子 重量 21名

183  塚本 大剛 北海道大会優勝	184  水野 敢太 全日本少年少女優勝	185  飯田 一由 KBK3位	186  前澤 大虎 全日本少年少女繰上り	187  高橋 右京 全福島県大会繰上り	188  齊藤 蒼士 山梨県大会3位	189  秋田 祐誠 東京大会優勝	190  松本 旭生 東京大会準優勝
191  石嶋 琉希亜 全福島県大会3位	192  松園 一粋 神奈川県大会3位	193  堀内 大雅 山梨県大会準優勝	194  玉手 大翔 北海道大会推薦	195  波木井 春陽 山梨県大会優勝	196  千本 綾雅 福井県大会ベスト4	197  長澤 煌明 北海道大会推薦	198  山澤 凜太郎 静岡県大会優勝
199  太田 哲平 兵庫県大会優勝	200  杉山 武尊 山梨県大会繰上り	201  田中 一誠 神奈川県大会優勝	202  高橋 煌大 全福島県大会繰上り	203  木山 耀太 北海道大会準優勝			

●小学6年生女子 重量 12名

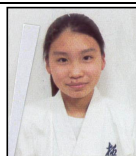
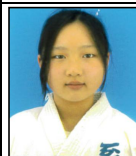
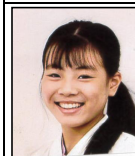
204  翁長 琉奥那 全沖縄県大会優勝	205  佐々木 美結 静岡県大会ベスト4	206  小笠原 零 北海道大会優勝	207  仲地 珠奈 全沖縄県大会ベスト4	208  清水 ほのか 神奈川県大会準優勝	209  半澤 咲希 全福島県大会4位	210  吉成 若菜 全日本少年少女優勝	211  萱沼 真央 静岡県大会優勝
212  渡辺 心鈴 福井県大会ベスト4	213  松田 留禾 神奈川県大会優勝	214  大石 香歩 全福島県大会優勝	215  柴山 あかり 福井県大会優勝				

【注意】 各自試合の3試合前には対戦コーナの周りで待機して下さい。(遅れた場合は失格となります)

全日本ジュニアファイナルカップ Bコート

●小学5年生男子 重量 21名

(表彰／優勝～4位まで)

本戦1分30秒→延長1分→最終延長1分(マスト)



●小学6年生女子 重量 12名

(表彰／優勝～3位まで)

本戦1分30秒→延長1分→最終延長1分(マスト)

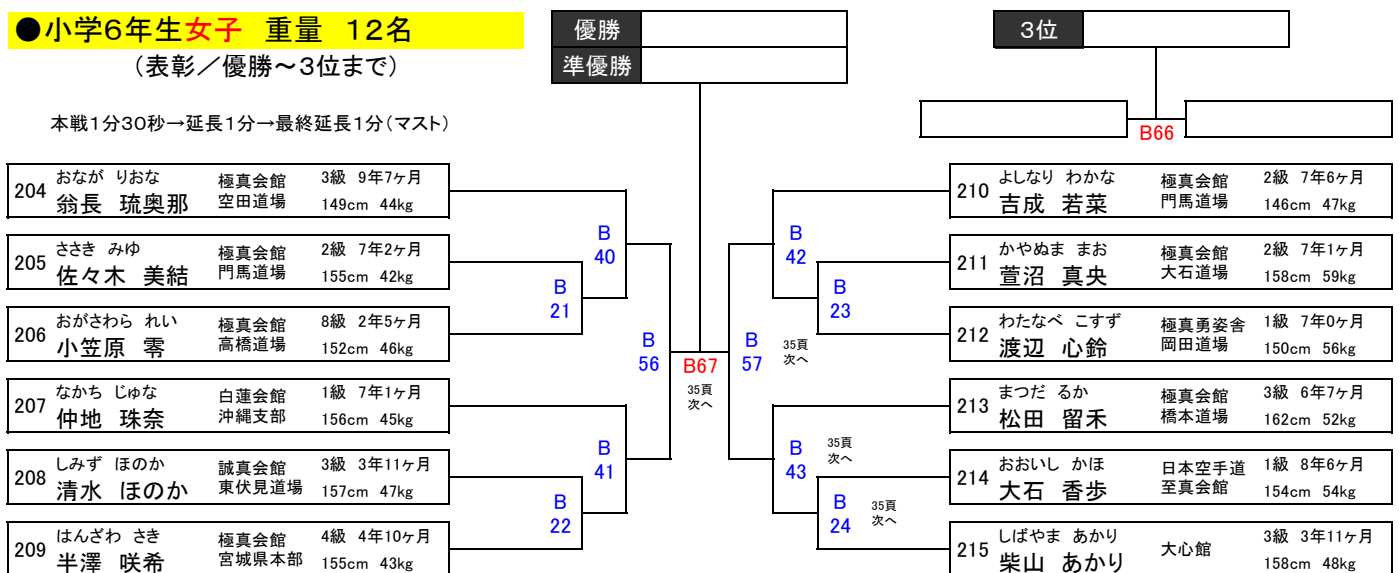

全日本ジュニアファイナルカップ Bコート





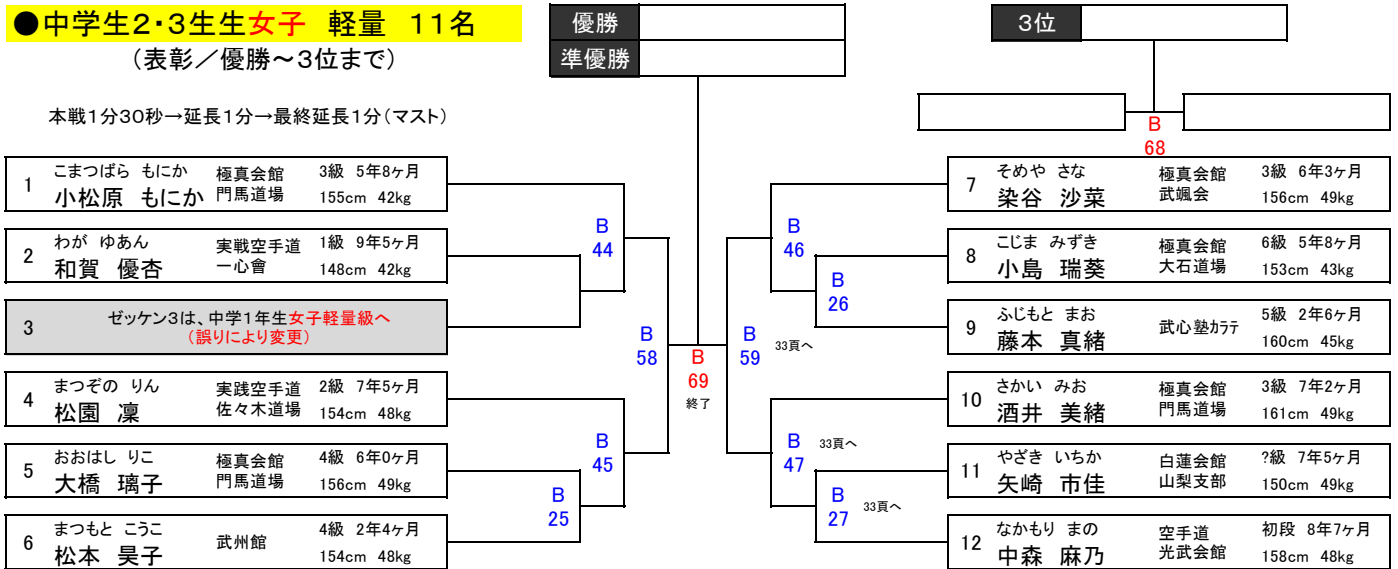







●中学生2・3年生女子 軽量 11名
(表彰/優勝~3位まで)

本戦1分30秒→延長1分→最終延長1分(マスト)

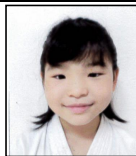

全日本ジュニアファイナルカップ Cコート

●小学2年生女子 13名

216  浅沼 心 KBK優勝	217  小池 なつ 神奈川県大会ベスト4	218  山下 菜々美 北海道大会ベスト4	219  望月 すずな 山梨県大会優勝	220  長谷川 結子 全日本少年少女3位	221  石田 珠季 神奈川県大会優勝	222  望月 なずな 全日本少年少女優勝	223  市岡 朱莉 静岡県大会優勝
224  八木沼 杏奈 全福島県大会3位	225  高橋 すみれ 神奈川県大会準優勝	226  堀内 叶歩 静岡県大会準優勝	227  粕谷 柚月 兵庫県大会優勝	228  込山 琴葉 全福島県大会準優勝			

●小学3年生女子 21名

229  松永 姫愛 兵庫県大会ベスト4	230  茨木 彩恵 全日本少年少女準優勝	231  織茂 咲衣 東京大会準優勝	232  多田 彩愛 全福島県大会ベスト4	233  島津 維愛 神奈川県大会繰上り	234  寺堀 友子 全日本少年少女優勝	235  茨木 彩陽 全日本少年少女繰上り	236  水野 裕愛 静岡県大会準優勝
237  小林 永真 神奈川県大会準優勝	238  服部 愛夢 福井県大会優勝	239  杉野 史織 KBK3位	240  荒井 紗乃 KBK優勝	241  重松 亜実衣 福井県大会ベスト4	242  水城 希有 山梨県大会準優勝	243  岩田 琉愛 東京大会ベスト4	244  添田 千愛 全福島県大会3位
245  諸見里 綺香 全沖縄県大会ベスト4	246  磯貝 穂乃香 東京大会優勝	247  石田 未久 KBK準優勝	248  高橋 和花 全福島県大会繰上り	249  新城 咲琉 全沖縄県大会準優勝			

【注意】 各自試合の3試合前には対戦コーナの周りで待機して下さい。(遅れた場合は失格となります)

全日本ジュニアファイナルカップ Cコート

●小学2年生女子 13名

(表彰/優勝~3位まで)

本戦1分30秒→延長1分→最終延長1分(マスト)

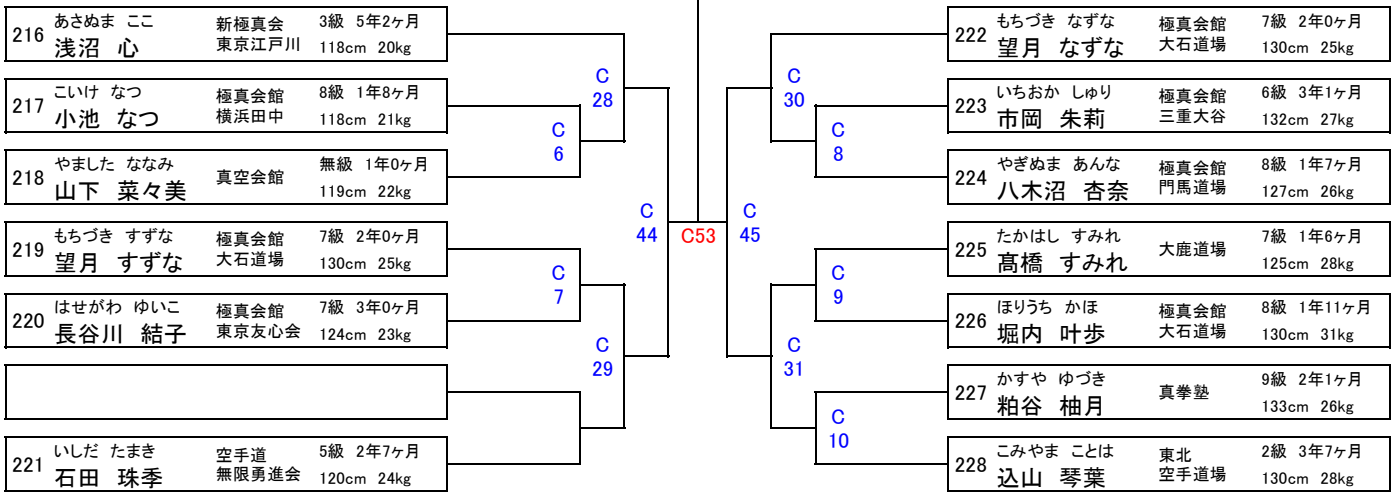

●小学3年生女子 21名

(表彰/優勝~4位まで)

本戦1分30秒→延長1分→最終延長1分(マスト)

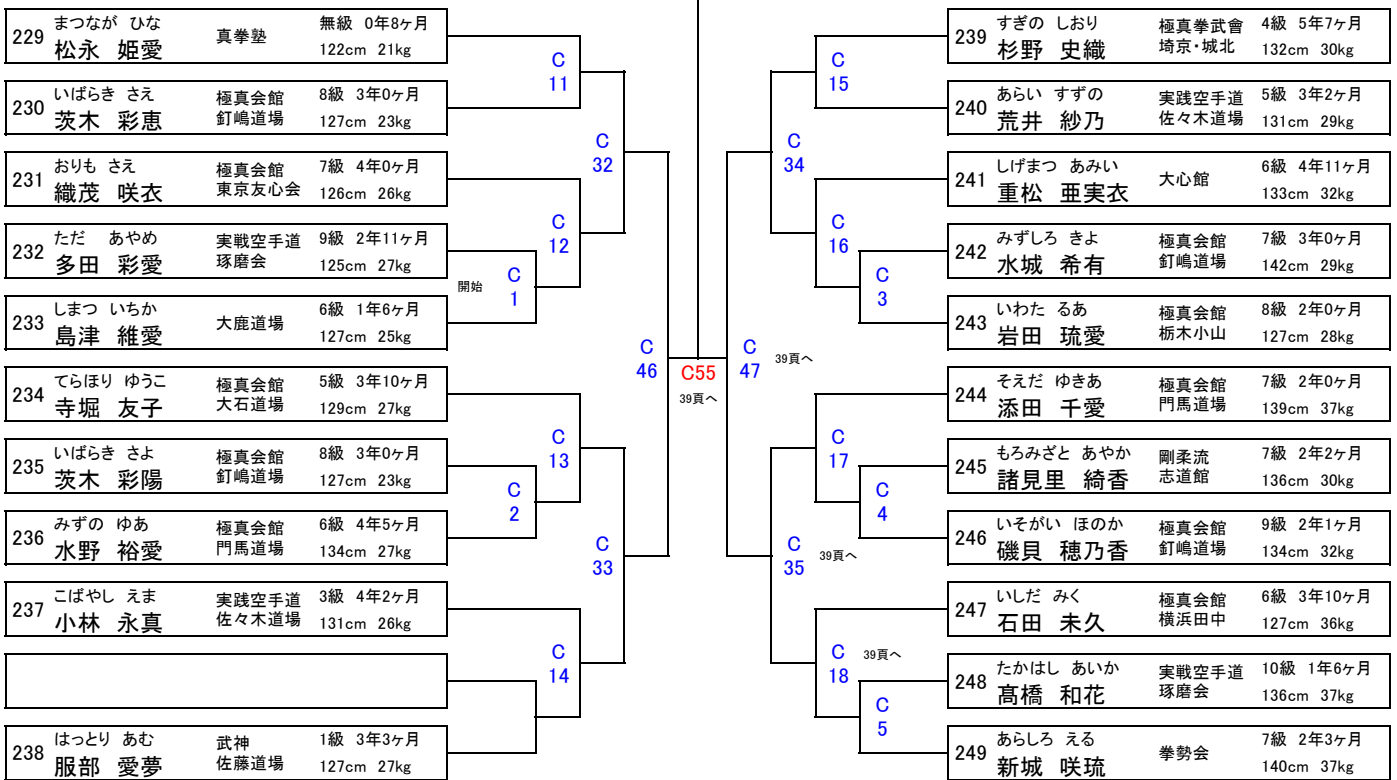

全日本ジュニアファイナルカップ Cコート

●小学4年生男子 重量 16名

250  森 輝真 山梨県大会優勝	251  磯長 優吏 全福島県大会優勝	252  海野 光明 福井県大会3位	253  桜井 香太 全日本少年少女優勝	254  鶴田 大洋 静岡県大会3位	255  小畑 宗盟 全福島県大会繰上り	256  笹井 啓太 KBK3位	257  泉 心 東京大会準優勝
258  武甕 正之右 兵庫県大会優勝	259  福里 昊真 全沖縄県大会3位	260  岡部 優輝 北海道大会優勝	261  園部 陽人 神奈川県大会繰上り	262  小松 翔 静岡県大会3位	263  工藤 琉生 神奈川県大会繰上り	264  西川 滉輝 全日本少年少女繰上り	265  新實 礼磨 全日本少年少女3位

●小学5年生女子 軽量 9名

266  佐々木 望花 KBK3位	267  寺堀 文子 全日本少年少女準優勝	268  樋本 楓 神奈川県大会準優勝	269  水上 蓮 北海道大会ベスト4	270  野崎 優那 福井県大会ベスト4	271  中村 吏杏 全日本少年少女優勝	272  松岡 和佳 兵庫県大会優勝	273  小松原 るあな 全日本少年少女3位
274  前 絢菜 福井県大会ベスト4							

【注意】 各自試合の3試合前には対戦コーナの周りで待機して下さい。(遅れた場合は失格となります)

全日本ジュニアファイナルカップ Cコート

●小学4年生男子 重量 16名

(表彰/優勝～4位まで)

本戦1分30秒→延長1分→最終延長1分(マスト)

250	もり てるま 森 輝真	空手道 講士館	3級 5年9ヶ月 132cm 33kg	C 19	C 57	258	たけみか せいのおすけ 武甕 正之右	聖武会館 5級 4年0ヶ月 145cm 35kg
251	いそなが ゆうり 磯長 優吏	極真会館 東京友心会	3級 4年8ヶ月 134cm 37kg			C 23	259	ふくざと こおま 福里 昊真
252	うみの こうめい 海野 光明	盟武会 木下道場	5級 7年0ヶ月 135cm 34kg	C 36	C 38	260	おかべ ゆうき 岡部 優輝	優至会 塚本道場 4級 3年9ヶ月 140cm 46kg
253	さくらい こうた 桜井 香太	大鹿道場	4級 3年9ヶ月 139cm 32kg			C 20	261	そのべ はると 園部 陽人
254	つるた たいよう 鶴田 大洋	白蓮会館 東京墨田	3級 5年7ヶ月 137cm 32kg	C 48	C 49	262	こまつ しょう 小松 翔	極真会館 釘崎道場 6級 5年10ヶ月 143cm 48kg
255	おばた しゅうめい 小畑 宗盟	極真会館 門馬道場	5級 4年6ヶ月 137cm 36kg			C 21	263	くどう るい 工藤 琉生
256	ささい けいた 笹井 啓太	極真会館 横浜田中	2級 6年0ヶ月 142cm 37kg	C 37	C 39	264	にしかわ こうき 西川 滉輝	極真会館 東京友心会 4級 3年9ヶ月 139cm 38kg
257	いずみ しん 泉 心	白蓮会館 湘南鎌倉	4級 3年11ヶ月 140cm 32kg			C 22	265	にいみ れい 新實 礼磨

●小学5年生女子 軽量 9名

(表彰/優勝～3位まで)

本戦1分30秒→延長1分→最終延長1分(マスト)

266	ささき もか 佐々木 望花	実践空手道 佐々木道場	2級 6年6ヶ月 134cm 29kg	C 40	C 59	270	のざき ゆうな 野崎 優那	極真会館 坂本派福井 2級 6年11ヶ月 140cm 32kg
267	てらほり あやこ 寺堀 文子	極真会館 大石道場	2級 6年6ヶ月 134cm 35kg			C 41	271	なかむら りあん 中村 史杏
268	ひもと かえで 樋本 楓	白蓮会館 湘南鎌倉	4級 2年0ヶ月 138cm 31kg	C 50	C 51	272	まつおか わか 松岡 和佳	顕正会館 134cm 31kg
							273	こまつばら るあな 小松原 るあな
269	みずかみ れん 水上 蓮	極真会館 高橋道場	8級 2年6ヶ月 136cm 30kg	C 43	C 27	274	まえ あやな 前 絢菜	極真勇姿舎 山本道場 3級 5年3ヶ月 148cm 36kg

全日本ジュニアファイナルカップ Dコート

●小学3年生男子 37名

275  宮本 琥斗良 神奈川県大会優勝	276  荒井 玲慶 全福島県大会繰上り	277  佐々木 蒼佑 北海道大会ベスト4	278  鈴木 大雅 全福島県大会4位	279  小松原 頼安 全日本少年少女準優勝	280  田中 琉生 兵庫県大会繰上り	281  大川原 遼人 山梨県大会準優勝	282  堤 智也 神奈川県大会4位
283  高橋 裕晟 兵庫県大会ベスト4	284  佐藤 烈凰 全福島県大会優勝	285  谷本 大和 兵庫県大会準優勝	286  小川 陽翔 神奈川県大会推薦	287  野村 知馳 山梨県大会3位	288  小縣 大駕 兵庫県大会優勝	289  富沢 優星 山梨県大会ベスト4	290  太田 凜斗 静岡県大会3位
291  近内 日々大 東京大会繰上り	292  與那城 俐登 全沖縄県大会ベスト4	293  長島 寛法 全日本少年少女繰上り	294  嘉味田 彪我 全沖縄県大会優勝	295  尾形 樹生 北海道大会準優勝	296  松園 公謙 神奈川県大会繰上り	297  加藤 颯 北海道大会優勝	298  手塚 春陽 全日本少年少女3位
299  村上 諒真 全日本少年少女優勝	300  柴山 拓巳 福井県大会優勝	301  櫻井 想真 全福島県大会準優勝	302  大鹿 礼毅 神奈川県大会準優勝	303  一瀬 賢志郎 KBK優勝	304  大部 直人 東京大会優勝	305  石田 魁聖 福井県大会3位	306  磯部 礼 神奈川県大会3位
307  梁 利準 神奈川県大会推薦	308  春山 飛都 東京大会準優勝	309  小柳 旺駕 福井県大会準優勝	310  八嶋 秀明 全日本少年少女繰上り	311  徳嶺 銀河 全沖縄県大会4位			

【注意】 各自試合の3試合前には対戦コーナの周りで待機して下さい。(遅れた場合は失格となります)

全日本ジュニアファイナルカップ Dコート

●小学3年生男子 37名





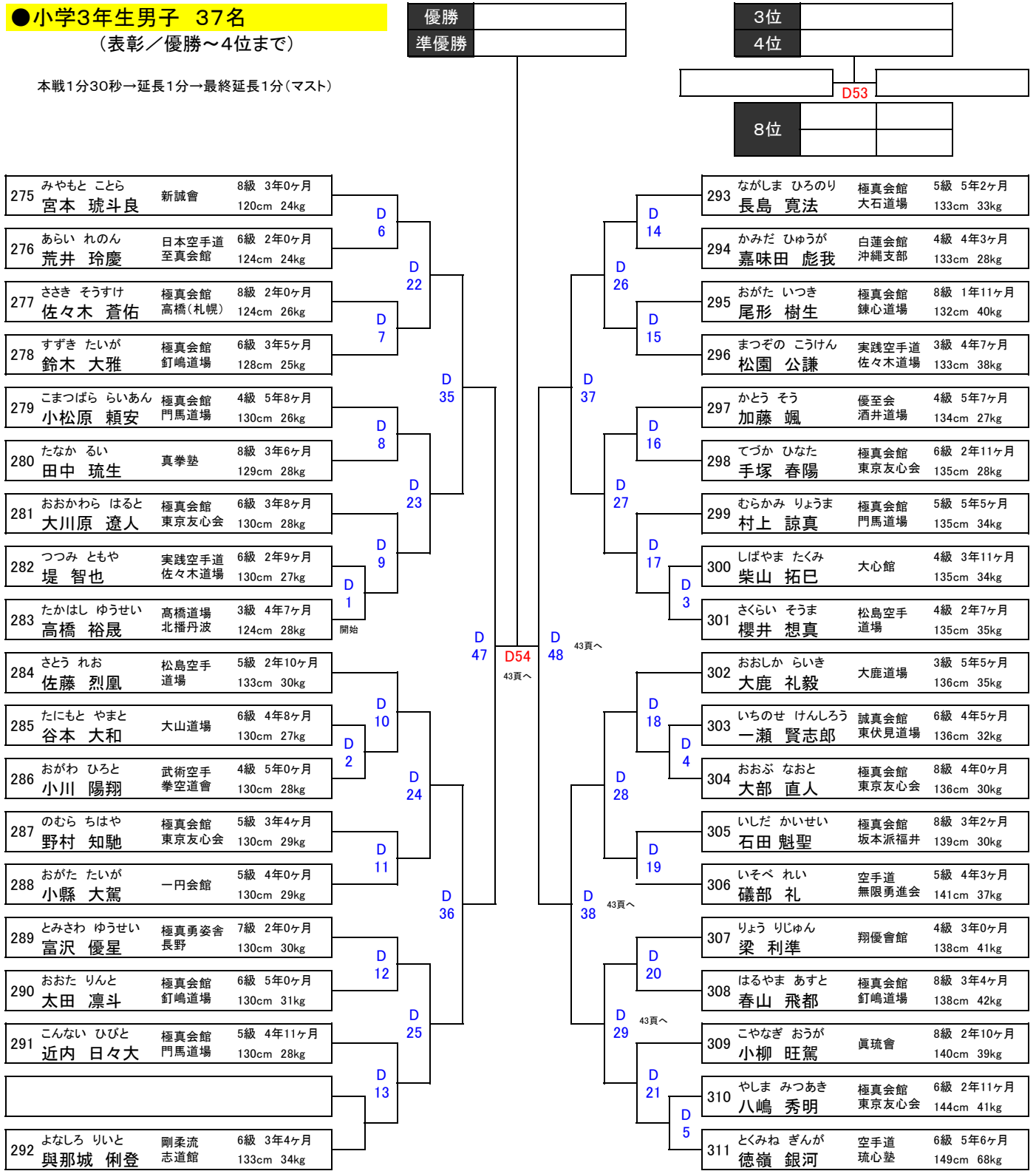



(表彰/優勝~4位まで)

本戦1分30秒→延長1分→最終延長1分(マスト)

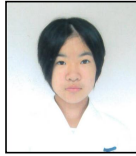
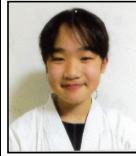

全日本ジュニアファイナルカップ Dコート

●小学6年生女子 軽量 9名

312  柴崎 心希 山梨県大会準優勝	313  富田 幸 兵庫県大会ベスト4	314  長瀬 虹歩 全福島県大会3位	315  平野 彩音 KBK準優勝	316  金屋 恋空 福井県大会ベスト4	317  織田 萌花 全福島県大会繰上り	318  鈴木 芽衣 特別枠	319  坂田 麻夢 兵庫県大会優勝
320  岩滝 紗寧 KBK優勝							

●小学6年生男子 軽量 12名

321  西川 璃旺 静岡県大会3位	322  宮城 吏 全沖縄県大会3位	323  里見 元陽 山梨県大会第3位	324  重松 佑星 福井県大会3位	325  珍田 亮二 特別枠	326  大和 滉佑 北海道大会準優勝	327  工藤 颯太 全日本少年少女優勝	328  小林 大維志 福井県大会繰上り
329  石川 虎瑠 全福島県大会繰上り	330  山野 世救人 福井県大会ベスト4	331  鈴木 奏介 山梨県大会準優勝	332  嘉味田 憂絆 全沖縄県大会3位				

【注意】 各自試合の3試合前には対戦コーナの周りで待機して下さい。(遅れた場合は失格となります)

全日本ジュニアファイナルカップ Dコート

●小学6年生女子 軽量 9名

(表彰／優勝～3位まで)

本戦1分30秒→延長1分→最終延長1分(マスト)

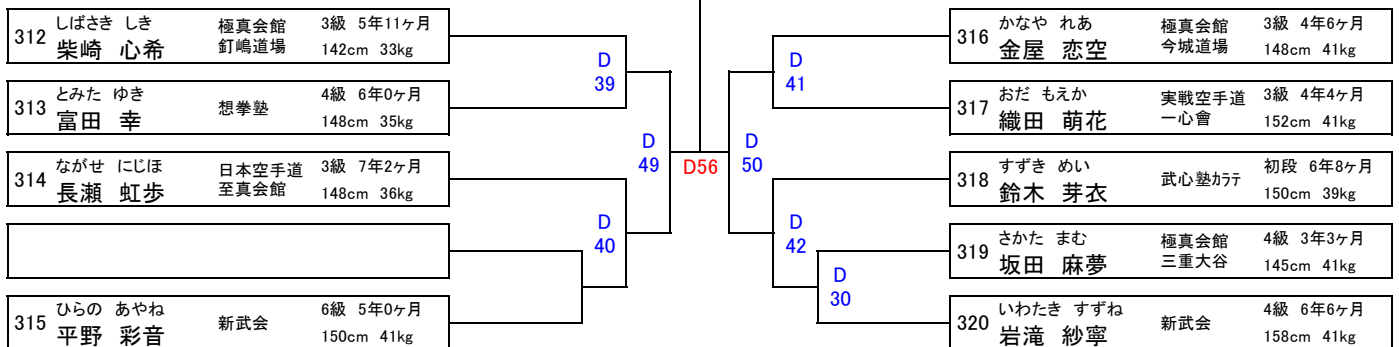

●小学6年生男子 軽量 12名

(表彰／優勝～3位まで)

本戦1分30秒→延長1分→最終延長1分(マスト)

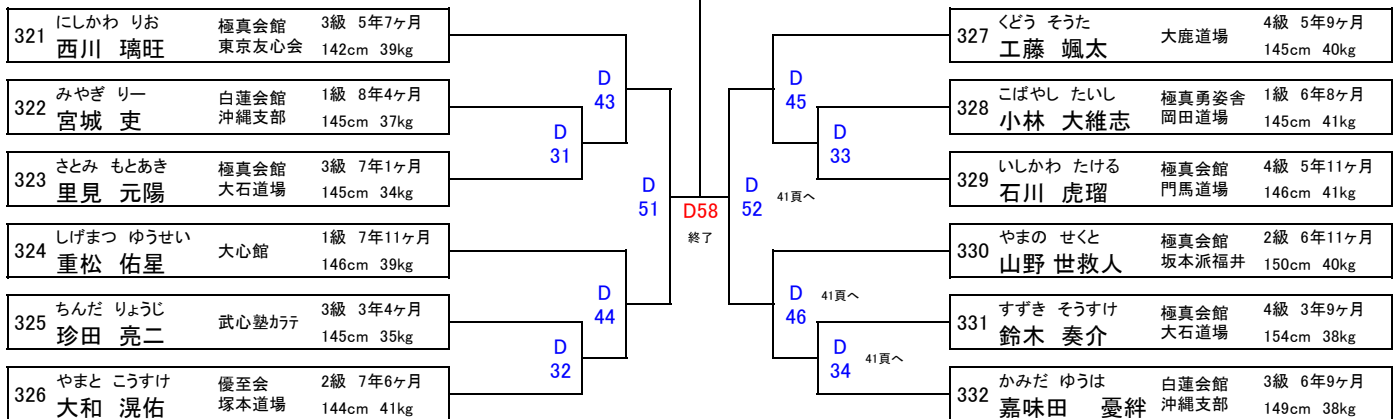









全日本ジュニアファイナルカップ Eコート

●小学2年生男子 31名

333  小寺 貴太 兵庫県大会優勝	334  渡辺 大聖 神奈川県大会準優勝	335  野元 惺成 山梨県大会推薦	336  増永 叶夢 兵庫県大会準優勝	337  梅田 周弥 福井県大会3位	338  藤本 珠玄 北海道大会3位	339  鈴木 涼太 全日本少年少女線上市	340  小松 廉 東京大会優勝
341  岩崎 日向汰 神奈川県大会ベスト4	342  玉川 慶真 山梨県大会3位	343  畦元 心太朗 全沖縄県大会優勝	344  今泉 颯士 全日本少年少女3位	345  照沼 結斗 神奈川県大会線上市	346  宮司 和葵 KBK準3位	347  遠藤 更和 全日本少年少女優勝	348  佐藤 心禅 全福島県大会線上市
349  近藤 蒼真 東京大会3位	350  藤井 隼志 福井県大会線上市	351  鶴田 朝陽 静岡県大会3位	352  齋藤 光太 KBK準優勝	353  竹内 啓真 全沖縄県大会3位	354  小竹 志侑 全日本少年少女線上市	355  赤羽 鉄将 神奈川県大会推薦	356  村中 悠 福井県大会ベスト4
357  知野 聖大 北海道大会優勝	358  中山 和毅 東京大会準優勝	359  前田 響 全日本少年少女準優勝	360  照屋 駿利 全沖縄県大会準優勝	361  高久 恵翔 全福島県大会線上市	362  田中 虎駕 北海道大会準優勝	363  塩飽 力生 神奈川県大会3位	



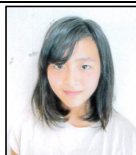

●小学5年生女子 重量 10名

364  大久保 椎珂 静岡県大会優勝	365  原 愛結花 山梨県大会ベスト4	366  合掌 好花 福井県大会準優勝	367  長谷川 璃子 北海道大会準優勝	368  佐藤 莉愛 全福島県大会4位	369  佐藤 愛心 全福島県大会優勝	370  安田 夕紀 北海道大会3位	371  熊谷 凜 神奈川県大会優勝
372  角田 琴美 神奈川県大会線上市	373  佐藤 千珠 全福島県大会線上市						

【注意】各自試合の3試合前には対戦コーナの周りで待機して下さい。(遅れた場合は失格となります)

全日本ジュニアファイナルカップ Eコート

●小学5年生男子 軽量 16名

374  大城 栄太 全沖縄県大会準優勝	375  上江洲 莉裕羽 兵庫県大会ベスト4	376  金井 龍生 東京大会ベスト4	377  今泉 裕友 静岡県大会準優勝	378  高良 結旬 全沖縄県大会優勝	379  長尾 伊織 KBK4位	380  高橋 裕俄 兵庫県大会準優勝	381  石田 流聖 福井県大会準優勝
382  矢野 春道 北海道大会ベスト4	383  大山 晃生 兵庫県大会優勝	384  渡邊 蒼生 KBK準優勝	385  小寺 愛斗 兵庫県大会ベスト4	386  一瀬 琥次郎 KBK優勝	387  水野 三太 全日本少年少女準優勝	388  久保 雄靖 神奈川県大会準優勝	389  高島 龍馬 福井県大会優勝

【注意】 各自試合の3試合前には対戦コーナの周りで待機して下さい。(遅れた場合は失格となります)

全日本ジュニアファイナルカップ Eコート

●小学5年生男子 軽量 16名

(表彰/優勝~4位まで)

本戦1分30秒→延長1分→最終延長1分(マスト)

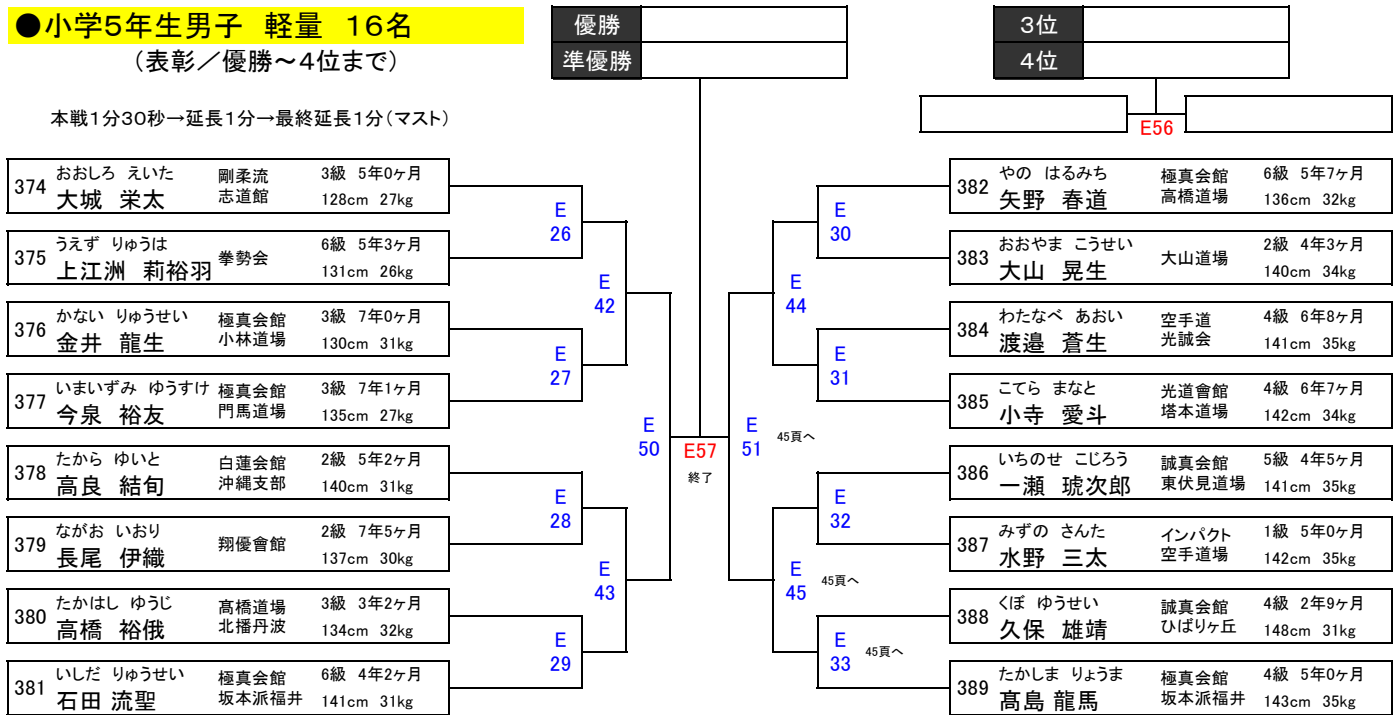

全日本ジュニアファイナルカップ Fコート

●幼年(男女混合) 25名

390  大川原 凜 山梨県大会準優勝	391  土屋 煌叶 全日本少年少女3位	392  鈴木 大嘉 全福島県大会4位	393  吉田 莉央 全福島県大会準優勝	394  銘苺 希泰 全沖縄県大会ベスト4	395  石川 創士朗 東京大会ベスト4	396  長瀬 柁之助 全福島県大会3位	397  田中 満帆 山梨県大会ベスト4
398  菅原 志笑 全福島県大会ベスト4	399  秋葉 琉生 全日本少年少女優勝	400  吉田 蓮 全福島県大会準優勝	401  ステンゼル 李仁 全沖縄県大会優勝	402  小島 權 神奈川県大会優勝	403  島倉 富将 東京大会ベスト4	404  岡部 蒼空 北海道大会準優勝	405  柳沼 壱歩 全福島県大会優勝
406  堀部 昊良 北海道大会優勝	407  杉山 敢介 山梨県大会準優勝	408  長谷川 慎 静岡県大会準優勝	409  吉田 守禮 兵庫県大会準優勝	410  上田 莉子 神奈川県大会3位	411  坂田 空真 福井県大会ベスト4	412  氏家 彩葵 全福島県大会優勝	413  深井 晴翔 神奈川県大会準優勝
414  梅田 朔太郎 兵庫県大会優勝							

【注意】 各自試合の3試合前には対戦コーナの周りで待機して下さい。(遅れた場合は失格となります)

全日本ジュニアファイナルカップ Fコート

●幼年(男女混合) 25名

(表彰/優勝~4位まで)

本戦1分→延長1分→最終延長1分(マスト)

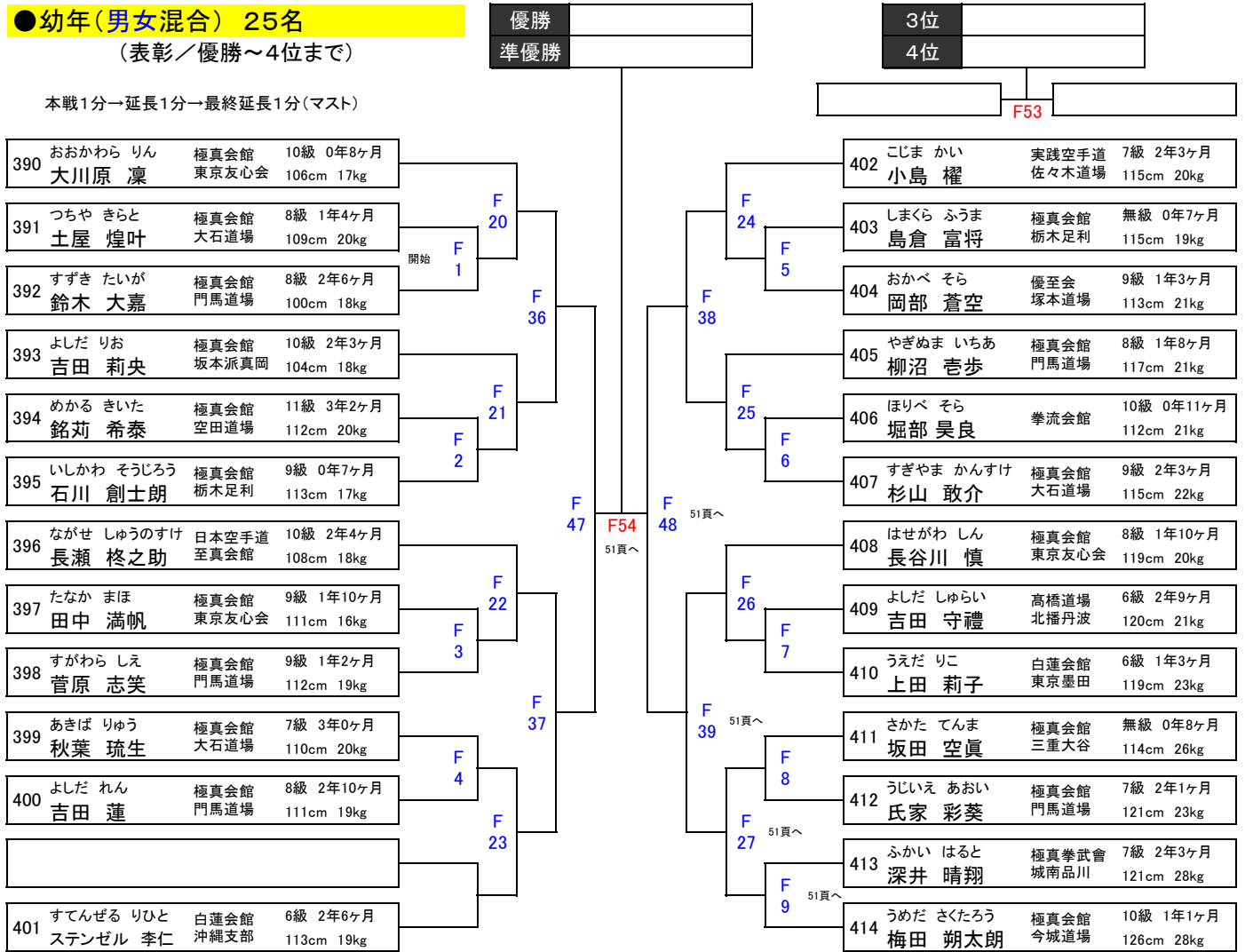







全日本ジュニアファイナルカップ Fコート

●小学1年生男子 26名

415  佐藤 彪斗 全福島県大会準優勝	416  坂元 翔哉 KBK4位	417  野元 陽 全日本少年少女ベスト4	418  天野 嵐翔 福井県大会準優勝	419  漆谷 康志郎 神奈川県大会3位	420  西島 賢志 KBK準3位	421  堀部 恵汰 北海道大会優勝	422  大石 結真 山梨県大会推薦
423  渡邊 比呂翔 神奈川県大会4位	424  布施川 敢太 静岡県大会準優勝	425  渡邊 剛 神奈川県大会優勝	426  泉野 公亮 全日本少年少女準優勝	427  梅本 泰地 東京大会3位	428  鈴木 朝陽 全日本少年少女優勝	429  金城 琉斗 全沖縄県大会優勝	430  佐藤 翔和 山梨県大会3位
431  泉 結 東京大会優勝	432  城間 晴稀 全沖縄県大会準優勝	433  小林 治真 神奈川県大会準優勝	434  川手 遥樹 山梨県大会準優勝	435  小宅 遵 全福島県大会4位	436  相馬 蓮叶 神奈川県大会推薦	437  小池 叶真 福井県大会優勝	438  大津 瑠馬 全沖縄県大会準優勝
439  鈴木 瑛太 KBK優勝	440  白数 豹雅 特別枠						

●小学4年生女子 軽量 7名

441  北 さくら 神奈川県大会繰上り	442  遊佐 愛莉 全福島県大会準優勝	443  諏訪 遊希 神奈川県大会3位	444  吉岡 沙月 神奈川県大会優勝	445  仲摩 玲那 全日本少年少女優勝	446  富田 有美 神奈川県大会繰上り	447  中嶋 美羽 全福島県大会3位
--	--	---	---	--	---	---

【注意】 各自試合の3試合前には対戦コーナの周りで待機して下さい。(遅れた場合は失格となります)

全日本ジュニアファイナルカップ Fコート

●小学1年生男子 26名

(表彰／優勝～4位まで)

本戦1分30秒→延長1分→最終延長1分(マスト)

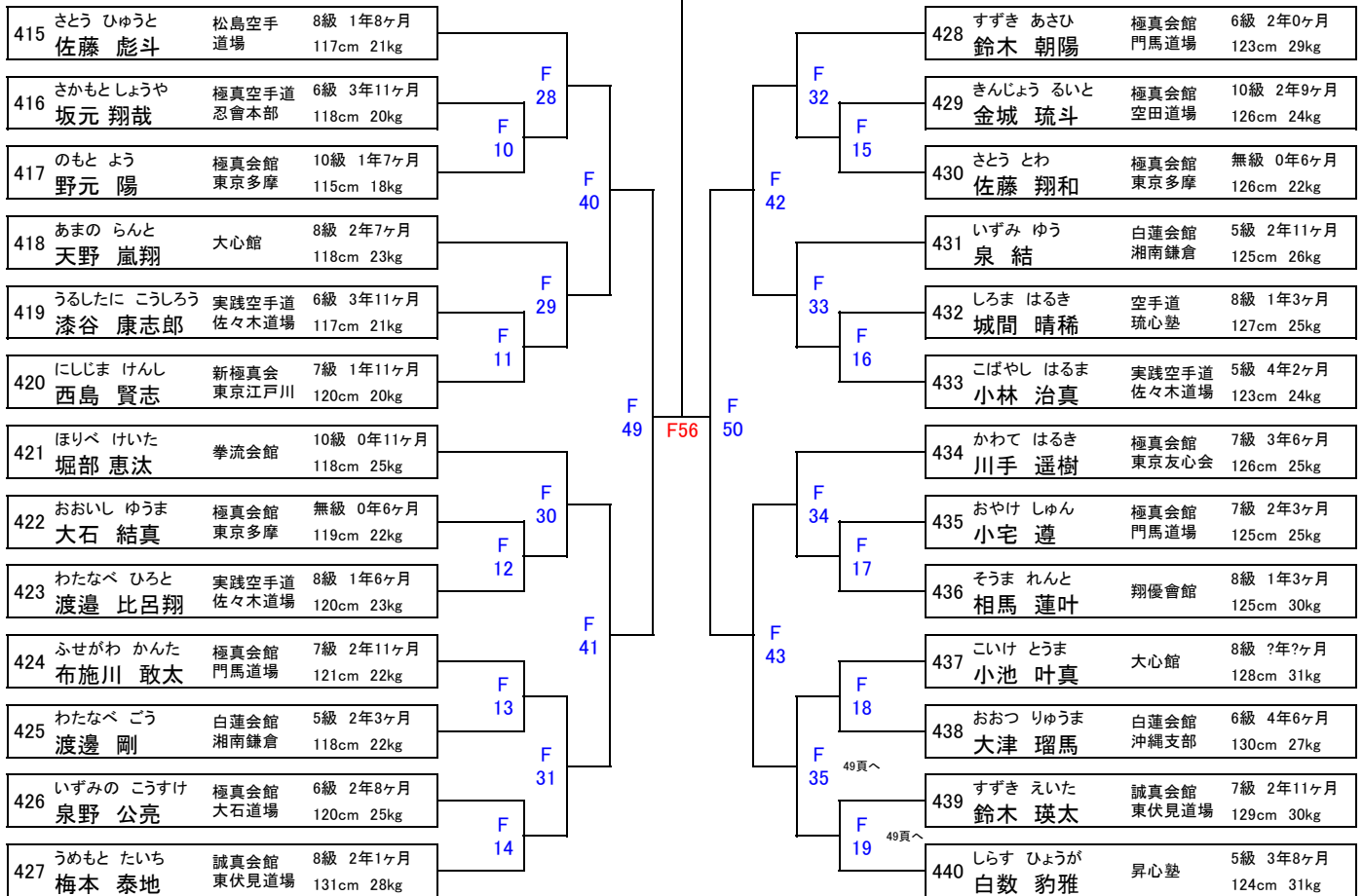

●小学4年生女子 軽量 7名

(表彰／優勝～準優勝まで)

本戦1分30秒→延長1分→最終延長1分(マスト)

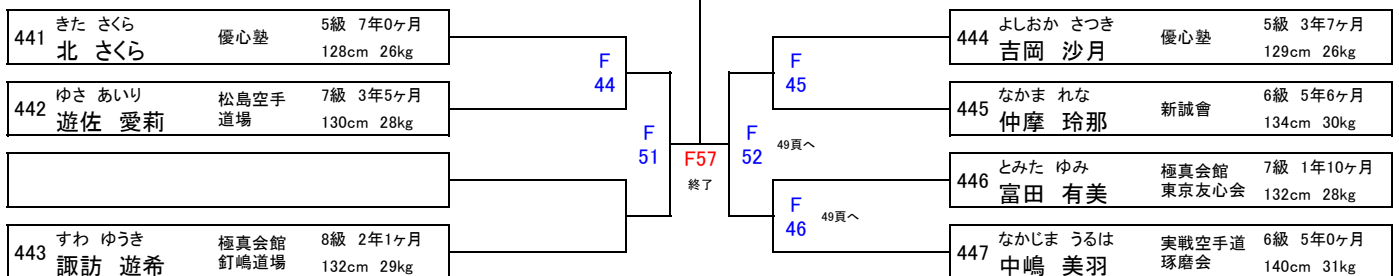

コート案内

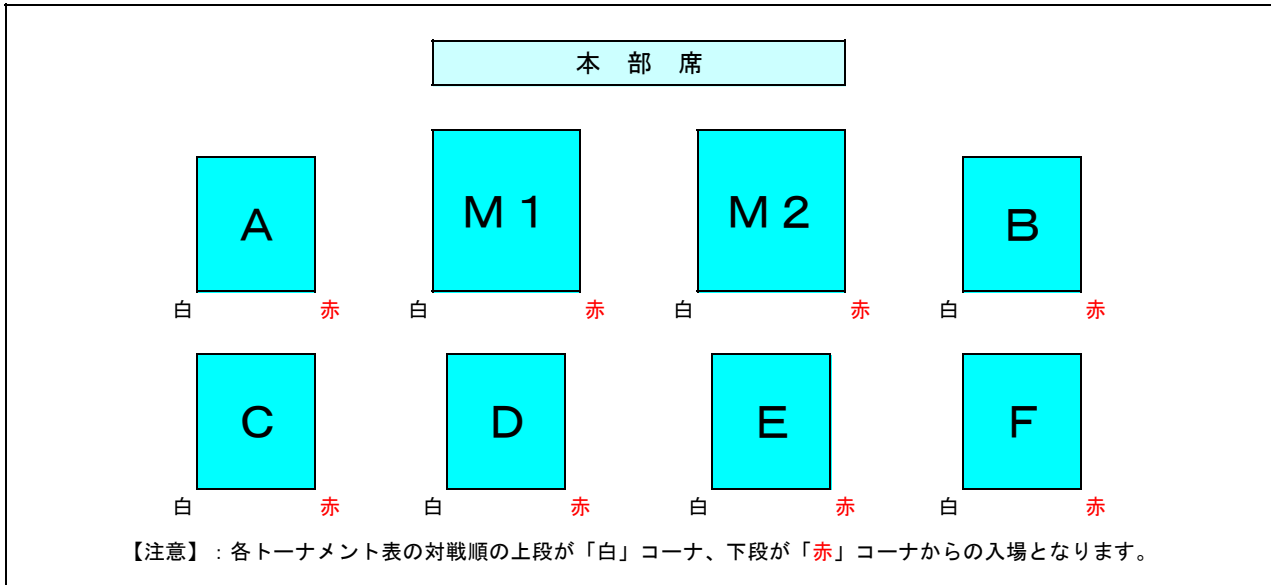

KARATE BATTLE KINGS

M1コート		M2コート	
●KBK 中学生女子 選抜	7名	●KBK 小学5年生男子重量 選抜	12名
●KBK 中学生男子 選抜	5名	●KBK 小学5・6年生女子軽量 選抜	3名
●KBK 高校生女子軽量 選抜	4名	●KBK 小学6年生男子軽量 選抜	7名
●KBK 高校生男子 選抜	8名	●KBK 小学6年生男子重量 選抜	6名
●KBK シニア・マスターズ女子 上級	3名	●KBK 中学1年生男子 選抜	7名
●KBK シニア男子 上級	8名	●KBK マスターズ男子軽量 上級	4名
●KBK 一般女子 初・中級	3名	●KBK マスターズ男子重量 上級	6名
●KBK 一般男子 初・中級	5名		
合計	43名	合計	45名
Aコート		Bコート	
●KBK 幼年(男女混合) 初級	17名	●KBK 小学2年生男子 初級	29名
●KBK 小学5年生男子 初級	16名	●KBK 中学生男子 初級	4名
●KBK 小学5年生男子軽量 選抜	10名	●KBK 小学4年生男子重量 選抜	13名
合計	43名	合計	46名
Cコート		Dコート	
●KBK 小学3年生男子 初級	29名	●KBK 小学6年生男子 初級	10名
●KBK 小学5・6年生女子 初級	5名	●KBK シニア・マスターズ女子 初級	3名
●KBK 中学生女子 初級	3名	●KBK シニア男子 初級	8名
●KBK 小学3・4年生女子軽量 選抜	5名	●KBK マスターズ男子 初級	4名
●KBK 小学4年生男子軽量 選抜	4名	●KBK 小学3年生男子 選抜	20名
合計	46名	合計	45名
Eコート		Fコート	
●KBK 小学1年生男子 初級	24名	●KBK 小学1年生女子 初級	4名
●KBK 小学4年生女子 初級	5名	●KBK 小学2年生女子 初級	3名
●KBK 小学1・2年生女子 選抜	5名	●KBK 小学3年生女子 初級	6名
●KBK 小学2年生男子 選抜	11名	●KBK 小学4年生男子 初級	15名
		●KBK 幼年(男女混合) 選抜	6名
		●KBK 小学1年生男子 選抜	10名
合計	45名	合計	44名

KARATE BATTLE KINGS M1コート

●中学生女子 選抜 7名

(表彰／優勝～3位まで)

本戦1分30秒→延長1分→最終延長1分(マスト)

1	しかの ゆきな 鹿野 倅那	極真会館 門馬道場	2級 8年9ヶ月 150cm 44kg
2	こが ゆりあ 古賀 優里杏	勇士會館 本部	5級 1年8ヶ月 145cm 35kg
3	さとう ひかり 佐藤 ひかり	優心塾	4級 10年1ヶ月 152cm 43kg

優勝
準優勝

3位

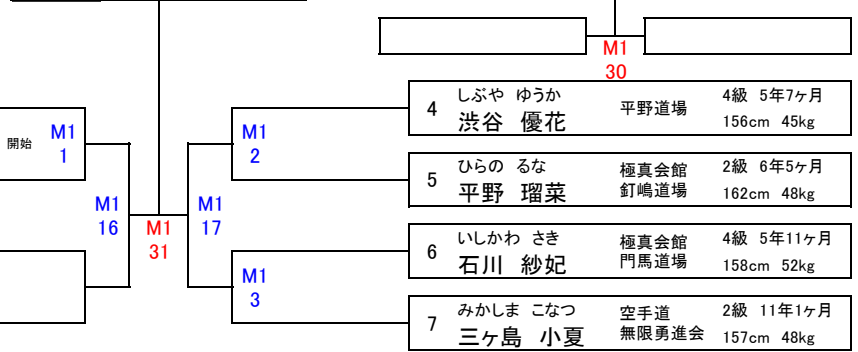

4	しづや ゆうか 渋谷 優花	平野道場	4級 5年7ヶ月 156cm 45kg
5	ひらの るな 平野 瑠菜	極真会館 釘嶋道場	2級 6年5ヶ月 162cm 48kg
6	いしかわ さき 石川 紗妃	極真会館 門馬道場	4級 5年11ヶ月 158cm 52kg
7	みかしま こなつ 三ヶ島 小夏	空手道 無限勇進会	2級 11年1ヶ月 157cm 48kg

●中学生男子 選抜 5名

(表彰／優勝～3位まで)

本戦1分30秒→延長1分→最終延長1分(マスト)

8	おおた らいと 太田 徠斗	極真会館 釘嶋道場	2級 10年10ヶ月 160cm 43kg
9	くどう あおい 工藤 碧	極真会館 武颯会	4級 10年0ヶ月 164cm 50kg

優勝
準優勝

3位



10	たかはし こうき 高橋 幸暉	優心塾	3級 8年7ヶ月 155cm 51kg
11	やました そら 山下 碧空	白蓮会館 山梨支部	2級 8年0ヶ月 162cm 64kg
12	えのきだ るうあ 榎田 琉燾	極真会館 釘嶋道場	4級 9年0ヶ月 175cm 58kg

●高校生女子軽量 選抜 4名

(表彰／優勝～3位まで)

本戦2分→延長1分30秒→最終延長1分30秒(マスト)

13	やまぎし みずき 山岸 瑞綺	極真勇姿舎 岡田道場	1級 6年3ヶ月 163cm 53kg
14	さかもと らん 坂本 蘭	新極真会 東京江戸川	1級 6年7ヶ月 151cm 49kg

優勝
準優勝

3位



15	わたなべ みう 渡部 美羽	極真会館 門馬道場	2級 11年6ヶ月 160cm 54kg
16	しらい かえで 白井 楓	新極真会 東京江戸川	4級 8年9ヶ月 156cm 48kg

●高校生男子 選抜 8名

(表彰／優勝～4位まで)

本戦2分→延長1分30秒→最終延長1分30秒(マスト)

17	いとう なゆた 伊藤 那由太	極真会館 門馬道場	2級 9年2ヶ月 155cm 53kg
18	ゆうき ともや 結城 知也	優心塾	2級 11年0ヶ月 171cm 57kg
19	いわもと まかな 岩本 愛叶	光誠会	1級 9年7ヶ月 162cm 64kg
20	ほそだ はると 細田 陽斗	優心塾	1級 10年7ヶ月 172cm 64kg

優勝
準優勝

3位
4位

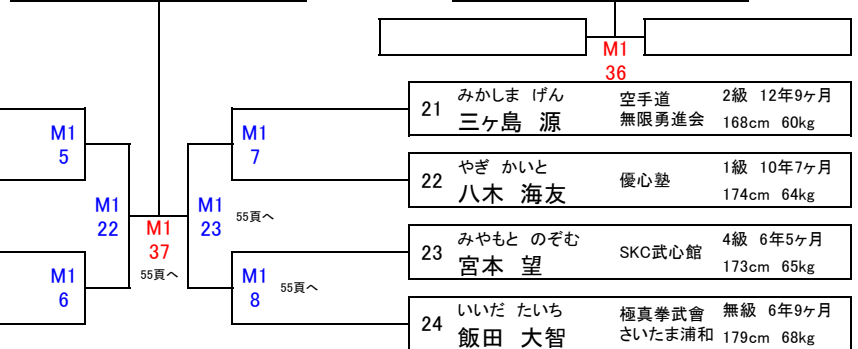

21	みかしま げん 三ヶ島 源	空手道 無限勇進会	2級 12年9ヶ月 168cm 60kg
22	やぎ かいと 八木 海友	優心塾	1級 10年7ヶ月 174cm 64kg
23	みやもと のぞむ 宮本 望	SKK武心館	4級 6年5ヶ月 173cm 65kg
24	いいた たいち 飯田 大智	極真拳武會 さいたま浦和	無級 6年9ヶ月 179cm 68kg

KARATE BATTLE KINGS M1コート

●シニア・マスターズ女子 上級 3名

(表彰／優勝～準優勝まで)

本戦1分30秒→延長1分→最終延長1分(マスト)

25	やまはた ターニャ	極真会館	初段	14年0ヶ月
	山畑 ターニャ	東京多摩	159cm	50kg
26	みかしま ゆか	空手道	3級	8年0ヶ月
	三ヶ島 ゆか	無限勇進会	155cm	49kg

優勝	
準優勝	

M1_24で、M1_9の敗者が負けた場合のみ、
M1_38(決勝戦)を行う。

27	さいとう かよ	極真会館	初段	11年7ヶ月
	齋藤 香代	門馬道場	156cm	58kg

M1_9の敗者

●シニア男子 上級 8名

(表彰／優勝～4位まで)

本戦1分30秒→延長1分→最終延長1分(マスト)

28	たけもり もとかず	空手道	6級	2年5ヶ月
	竹森 資和	波空会	168cm	70kg
29	しらいし けいすけ	極真会館	初段	12年0ヶ月
	白石 恵介	門馬道場	170cm	74kg
30	おち まさる	空手道	武段	29年0ヶ月
	越智 勝	北心会	172cm	70kg
31	おおはし かずゆき	極真会館	3級	5年3ヶ月
	大橋 和幸	大石道場	170cm	67kg

優勝	
準優勝	

3位	
4位	

M1_39

32	はやせ ひさし	天翔塾	武段	11年10ヶ月
	早瀬 尚史	菊名道場	173cm	68kg

33	すみた しょうご	極真会館	2級	10年7ヶ月
	隅田 将吾	佐藤道場	176cm	79kg

34	くらた さちお	武心塾カラテ	初段	17年0ヶ月
	倉田 幸夫		175cm	66kg

35	すずき やすゆき	勇士会館	2級	18年0ヶ月
	鈴木 康之	本部	178cm	75kg

●一般女子 初・中級 3名

(表彰／優勝～準優勝まで)

本戦1分30秒→延長1分→最終延長1分(マスト)

36	おおくら まなみ	勇士会館	9級	1年6ヶ月
	大倉 愛未	本部	163cm	52kg
37	ひらおか みお	極真会館	7級	1年3ヶ月
	平岡 美桜	東京友心会	162cm	46kg

優勝	
準優勝	

M1_27で、M1_14の敗者が負けた場合のみ、
M1_41(決勝戦)を行う。

38	やまもと りま	SKC武心館	4級	4年2ヶ月
	山本 莉真		157cm	54kg

M1_14の敗者

●一般男子 初・中級 5名

(表彰／優勝～3位まで)

本戦1分30秒→延長1分→最終延長1分(マスト)

39	いしかわ ゆうすけ	極真会館	8級	0年10ヶ月
	石川 裕亮	宇都宮	170cm	66kg
40	ふじさわ りせ	勇士会館	7級	3年11ヶ月
	藤澤 李汐	本部	157cm	58kg

優勝	
準優勝	

3位	
----	--

M1_42

41	たちかわ かずのり	極真勇姿舎	9級	1年0ヶ月
	立川 一法	岡田道場	172cm	110kg

42	くわさわ しょうた	極真会館	無級	0年2ヶ月
	桑沢 将太	栃木足利	168cm	70kg

43	しみず かいと	勇士会館	9級	1年6ヶ月
	清水 海富	本部	175cm	59kg

KARATE BATTLE KINGS M2コート

●小学5年生男子重量 選抜 12名

(表彰／優勝～4位まで)

本戦1分30秒→延長1分→最終延長1分(マスト)

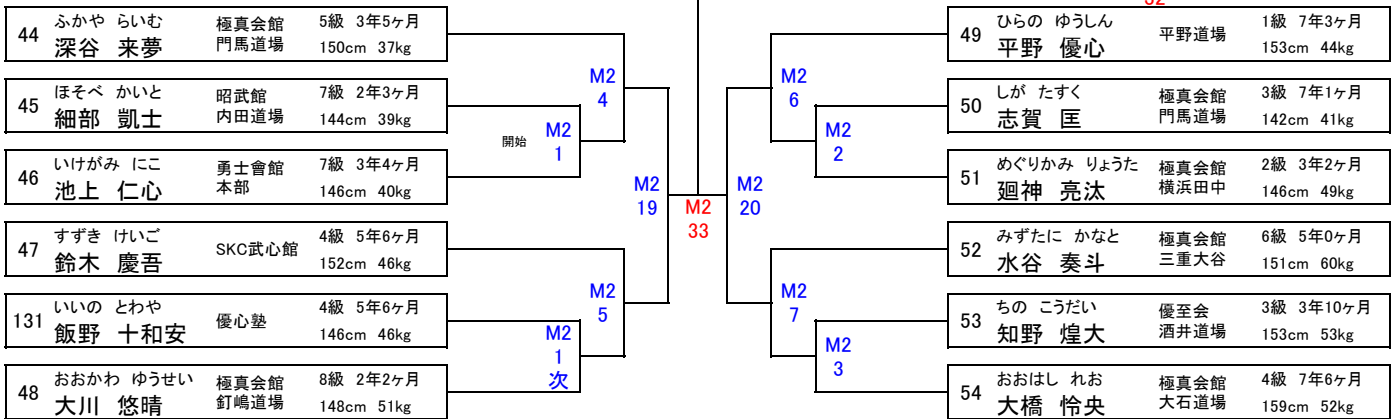

●小学5・6年生女子軽量 選抜 3名

(表彰／優勝～準優勝まで)

本戦1分30秒→延長1分→最終延長1分(マスト)

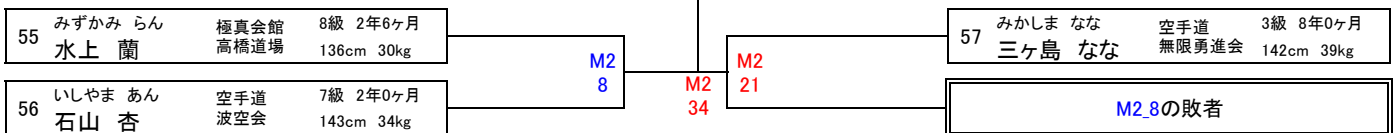

●小学6年生男子軽量 選抜 7名

(表彰／優勝～3位まで)

本戦1分30秒→延長1分→最終延長1分(マスト)

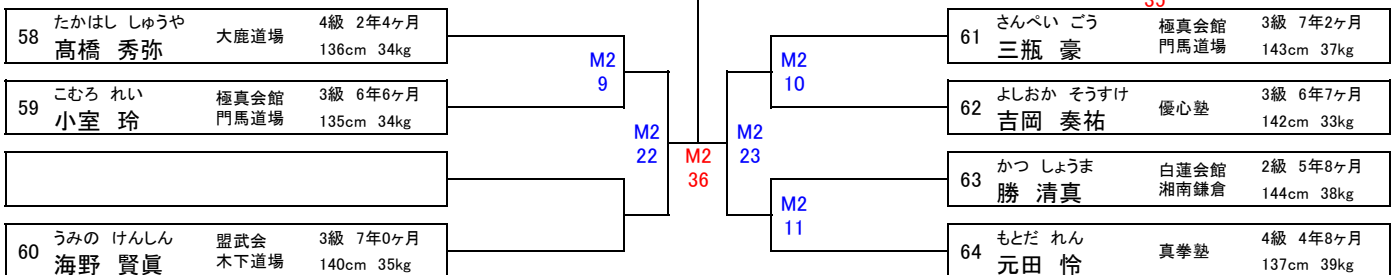

●小学6年生男子重量 選抜 6名

(表彰／優勝～3位まで)

本戦1分30秒→延長1分→最終延長1分(マスト)

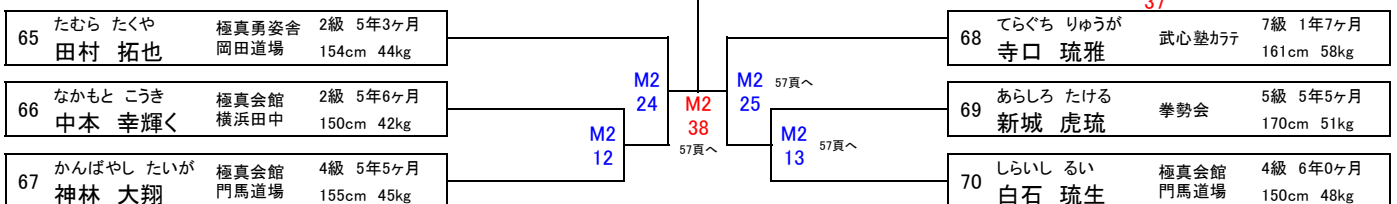

KARATE BATTLE KINGS M2コート

●中学1年生男子 選抜 7名

(表彰/優勝~3位まで)

本戦1分30秒→延長1分→最終延長1分(マスト)

71	とみざわ ゆうと 富澤 勇飛	昭武館 カラテ本部	4級 4年0ヶ月 148cm 47kg
72	しばさき たつき 柴崎 樹生	武蔵会館	4級 7年9ヶ月 147cm 43kg
73	きた ひでお 北 英雄	優心塾	2級 6年8ヶ月 135cm 35kg

優勝
準優勝

3位

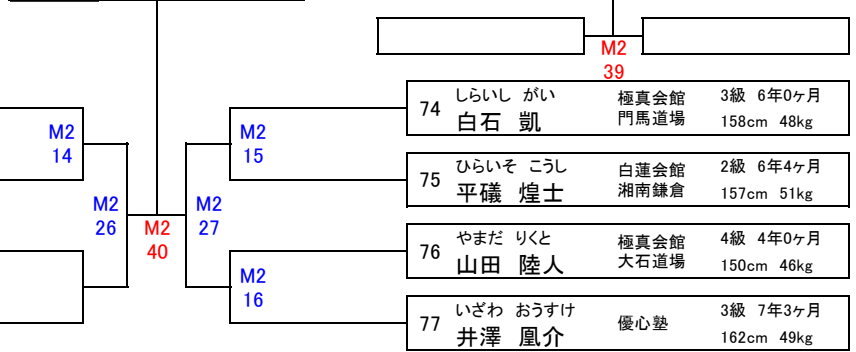

●マスターズ男子軽量 上級 4名

(表彰/優勝~3位まで)

本戦1分30秒→延長1分→最終延長1分(マスト)

78	こばやし まさひろ 小林 正弘	秀武会 荒川サークル	初段 14年0ヶ月 178cm 72kg
79	ふじさわ ともひさ 藤澤 智久	昭武館 内田道場	4級 3年11ヶ月 169cm 74kg

優勝
準優勝

3位

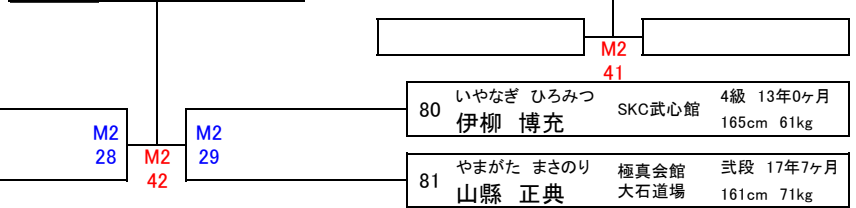

●マスターズ男子重量 上級 6名

(表彰/優勝~3位まで)

本戦1分30秒→延長1分→最終延長1分(マスト)

82	さとう やすのり 佐藤 泰典	極真会館 門馬道場	1級 9年11ヶ月 181cm 82kg
83	ほり よしふみ 堀 能文	極真会館 東京墨田	初段 10年0ヶ月 161cm 82kg
84	さかい みつる 酒井 充	光誠会	1級 6年10ヶ月 175cm 78kg

優勝
準優勝

3位

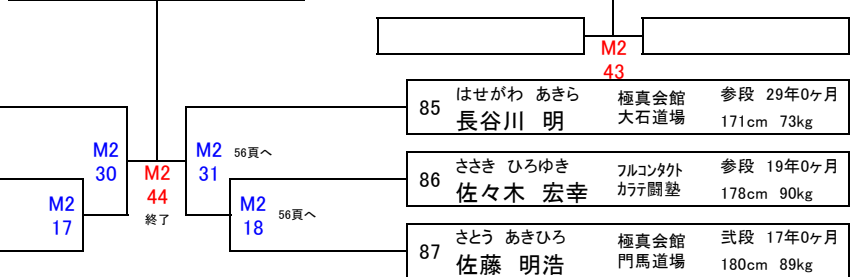

KARATE BATTLE KINGS Aコート

●幼年(男女混合) 初級 17名

(表彰/優勝~4位まで)

本戦1分→延長1分→最終延長1分(マスト)



●小学5年生男子 初級 16名

(表彰/優勝~4位まで)

本戦1分30秒→延長1分→最終延長1分(マスト)

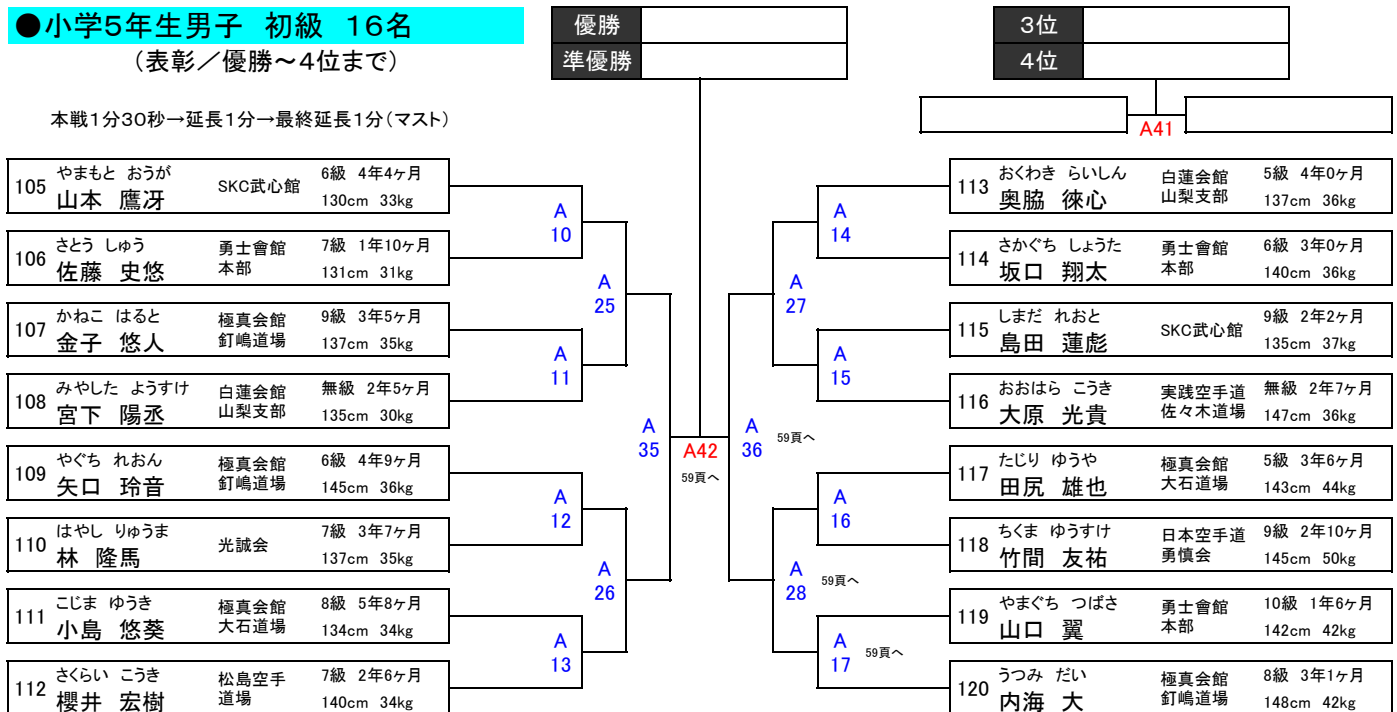

KARATE BATTLE KINGS Aコート

●小学5年生男子軽量 選抜 10名 (表彰/優勝~4位まで)

本戦1分30秒→延長1分→最終延長1分(マスト)

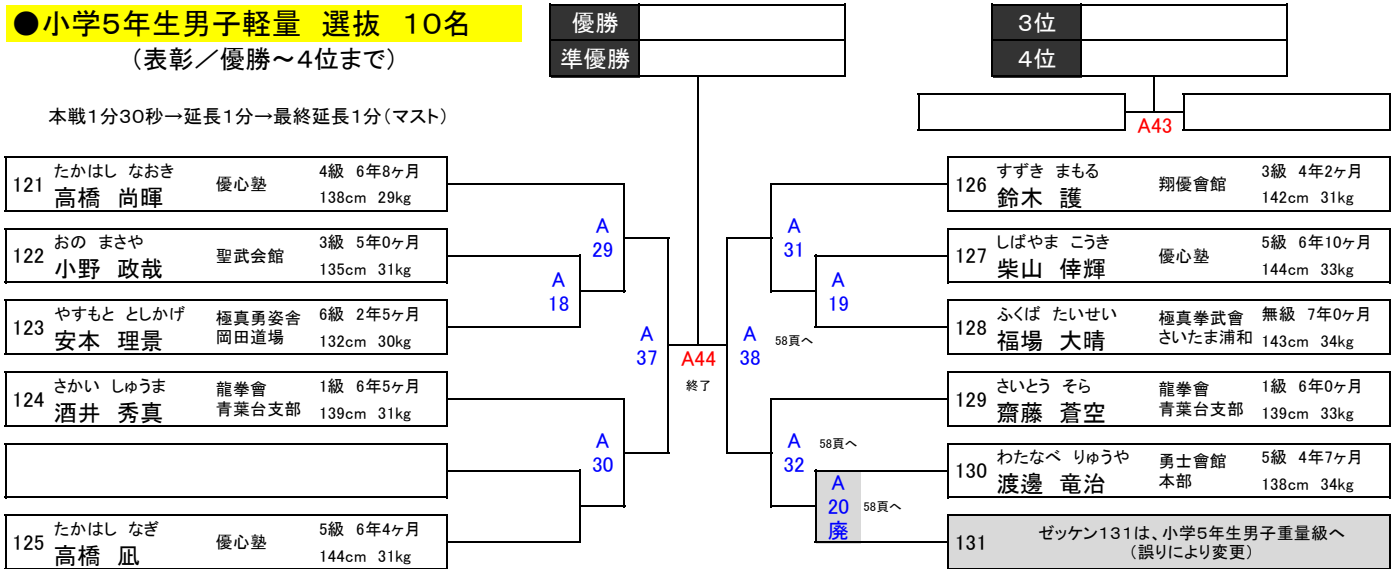

KARATE BATTLE KINGS Bコート

●小学2年生男子 初級 29名 (表彰／優勝～4位まで)

本戦1分30秒→延長1分→最終延長1分(マスト)

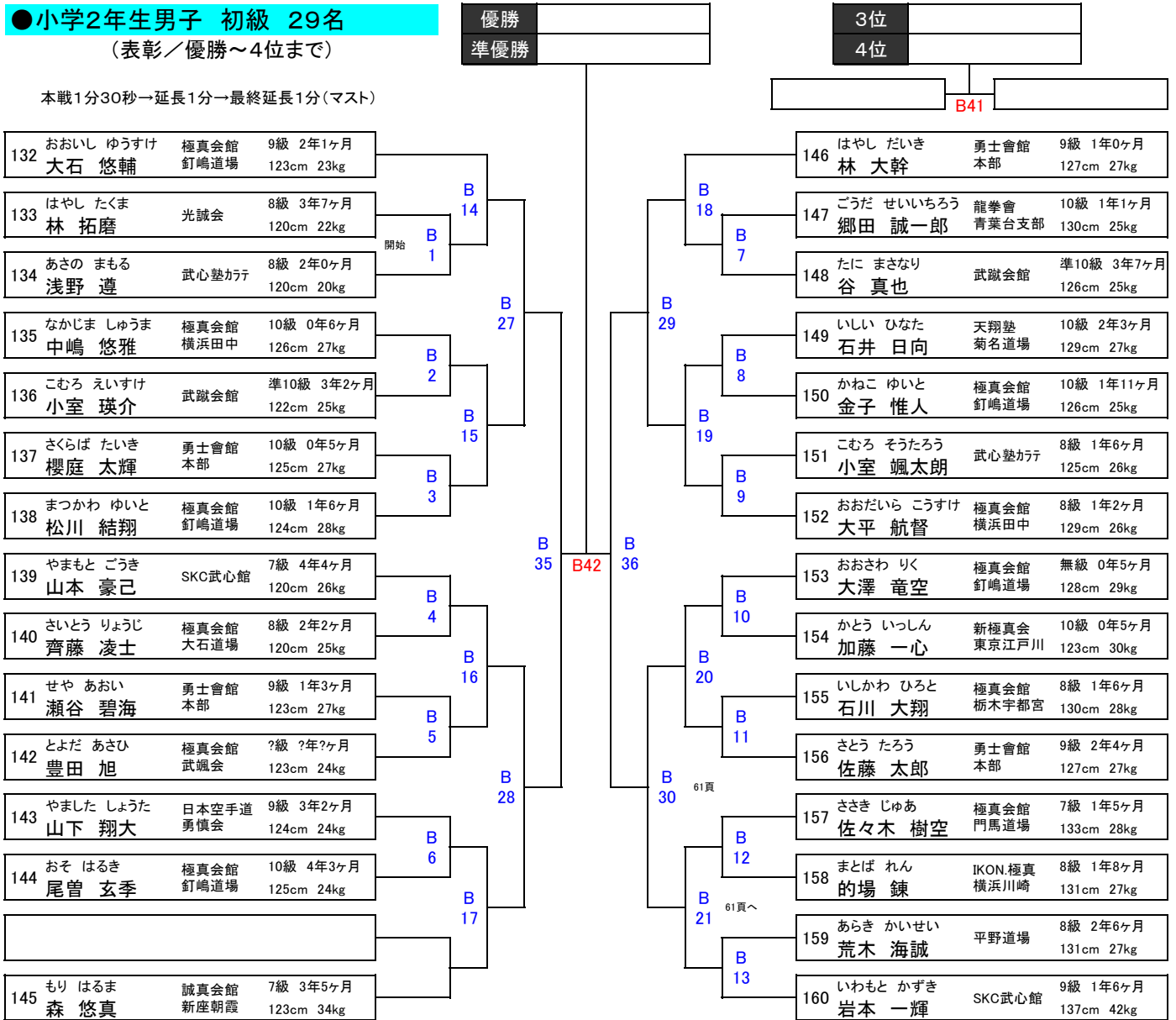

●中学生男子 初級 4名 (表彰／優勝～3位まで)

本戦1分30秒→延長1分→最終延長1分(マスト)

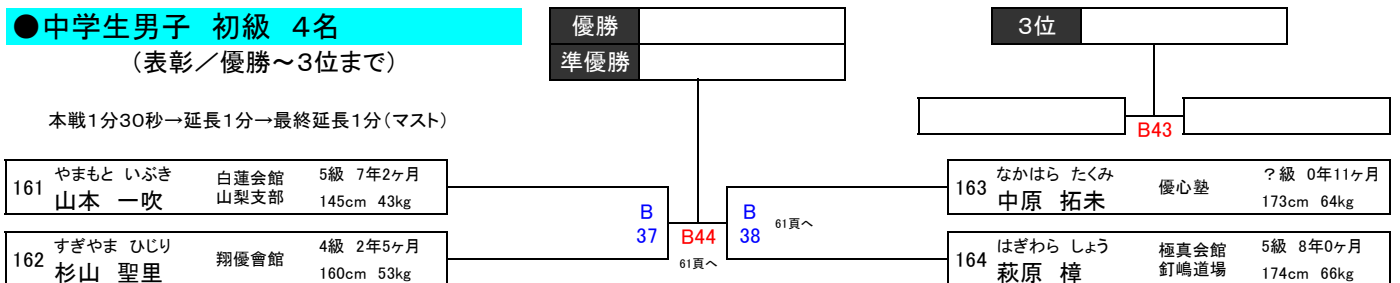

KARATE BATTLE KINGS Bコート

●小学4年生男子重量 選抜 13名

(表彰/優勝~4位まで)

本戦1分30秒→延長1分→最終延長1分(マスト)

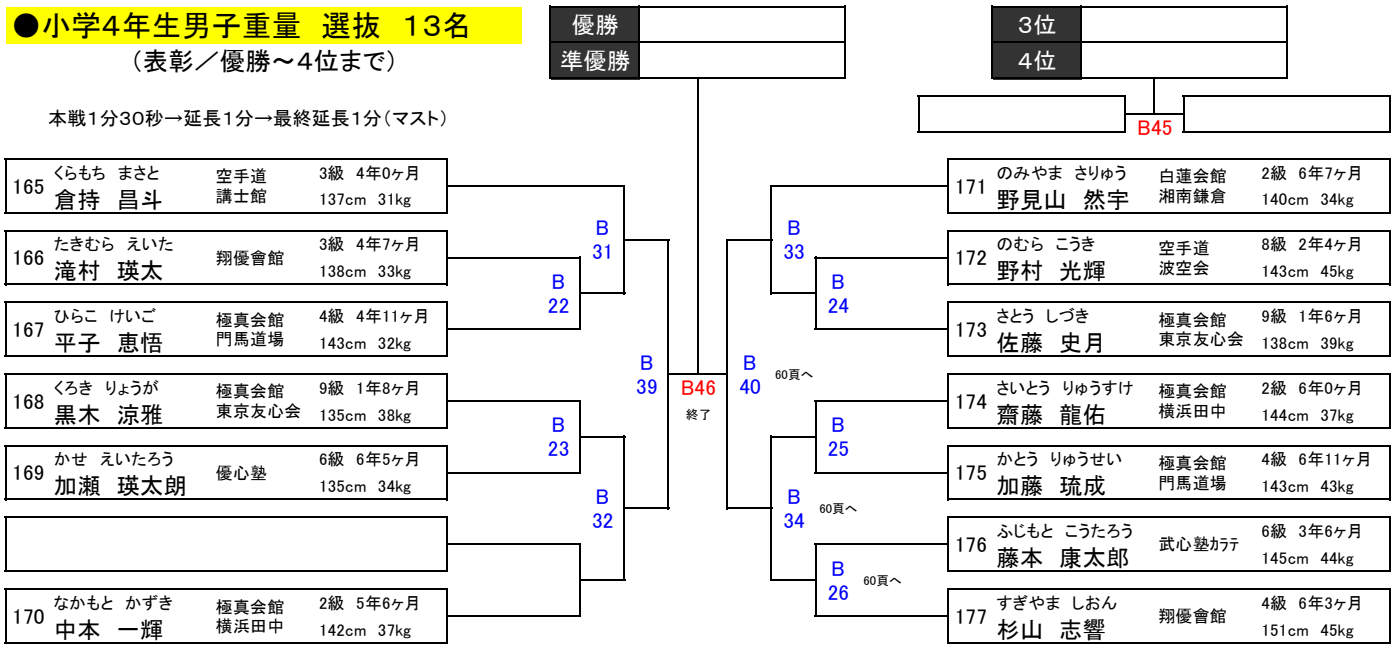

KARATE BATTLE KINGS コート

●小学3年生男子 初級 29名

(表彰/優勝~4位まで)

本戦1分30秒→延長1分→最終延長1分(マスト)

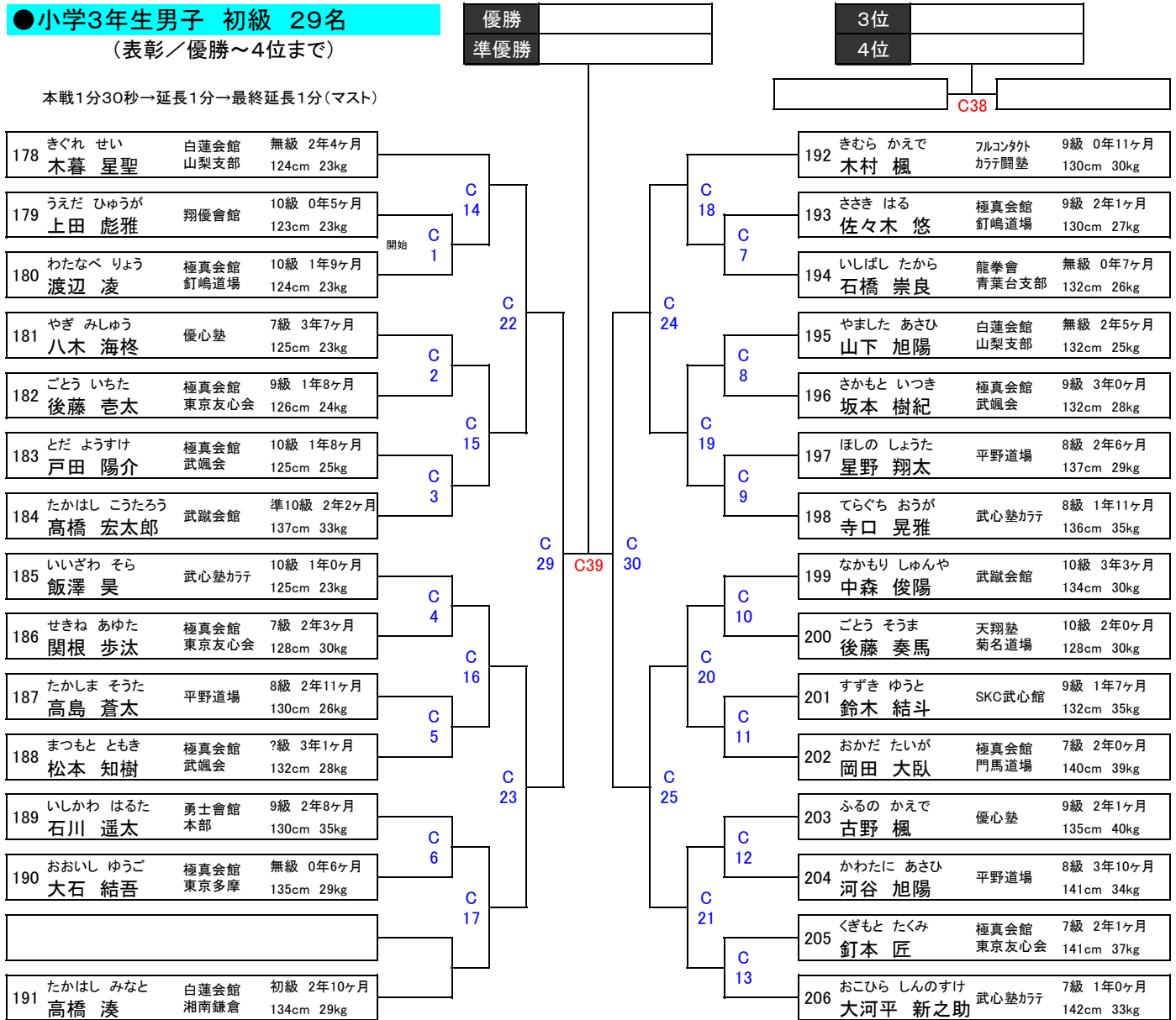

●小学5・6年生女子 初級 5名

(表彰/優勝~3位まで)

本戦1分30秒→延長1分→最終延長1分(マスト)

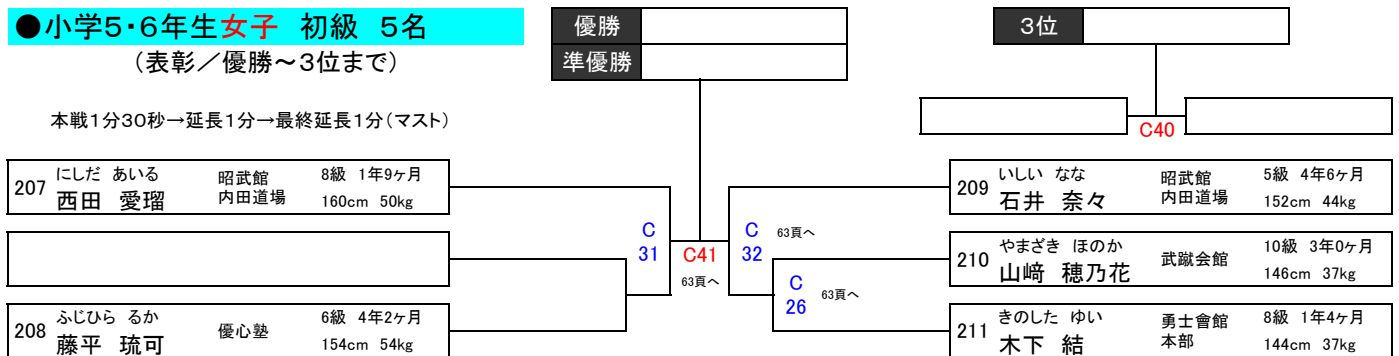

KARATE BATTLE KINGS コート

●中学生女子 初級 3名

(表彰／優勝～準優勝まで)

本戦1分30秒→延長1分→最終延長1分(マスト)

212	さとう とわ 佐藤 とわ	極真拳武會 埼京・城北	7級 1年4ヶ月 156cm 54kg
213	かんの あん 菅野 杏	極真会館 門馬道場	8級 0年10ヶ月 152cm 60kg

優勝	
準優勝	

C33で、C27の敗者が負けた場合のみ、
C42(決勝戦)を行う。

214	さくらい ゆうな 櫻井 祐那	松島空手 道場	6級 2年6ヶ月 158cm 50kg
-----	-------------------	------------	------------------------

C27の敗者

●小学3・4年生女子 軽量 選抜 5名

(表彰／優勝～3位まで)

本戦1分30秒→延長1分→最終延長1分(マスト)

215	ほさか さゆき 保坂 紗雪	極真会館 横浜田中	2級 2年11ヶ月 129cm 23kg
216	しかの あきな 鹿野 晃那	極真会館 門馬道場	4級 6年3ヶ月 133cm 28kg

優勝	
準優勝	

3位	
	C43

217	たかく じゆな 高久 樹菜	極真会館 門馬道場	5級 4年5ヶ月 136cm 31kg
218	いながき りりあ 稲垣 梨々綾	極真会館 横浜田中	8級 0年9ヶ月 139cm 27kg
219	みずしろ きよ 水城 希有	極真会館 釘鳴道場	7級 3年0ヶ月 142cm 29kg

●小学4年生男子 軽量 選抜 4名

(表彰／優勝～3位まで)

本戦1分30秒→延長1分→最終延長1分(マスト)

220	あきば れお 秋葉 廉生	極真会館 大石道場	6級 3年0ヶ月 128cm 28kg
221	くろだ りゆうき 黒田 琉絆	フルコンタ外 カラテ闘塾	4級 2年10ヶ月 133cm 30kg

優勝	
準優勝	

3位	
	C45

222	やまもと ぎんじ 山本 銀二	白蓮会館 山梨支部	5級 5年2ヶ月 131cm 26kg
223	あおき ゆうま 青木 悠真	極真会館 宮城県本部	7級 3年3ヶ月 133cm 27kg

KARATE BATTLE KINGS Dコート

●小学6年生男子 初級 10名

(表彰／優勝～4位まで)

本戦1分30秒→延長1分→最終延長1分(マスト)

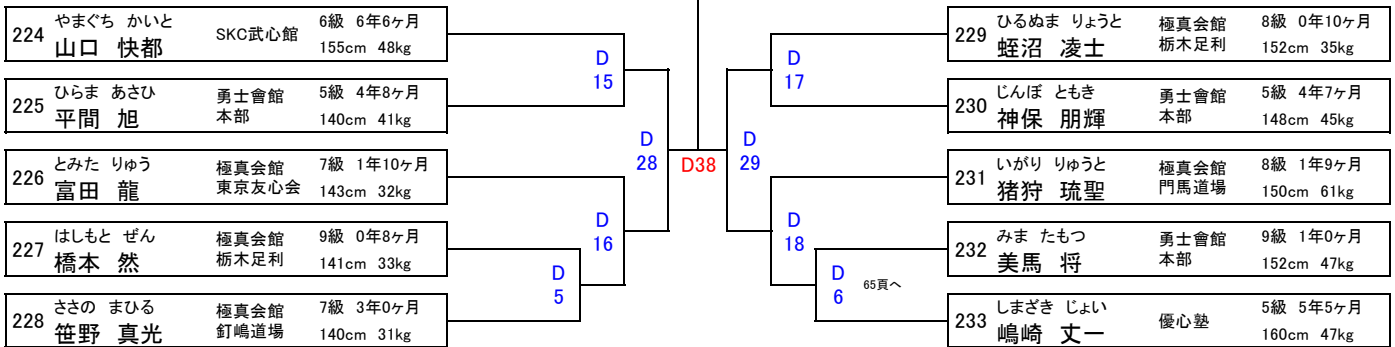

●シニア・マスターズ女子 初級 3名

(表彰／優勝～準優勝まで)

本戦1分30秒→延長1分→最終延長1分(マスト)

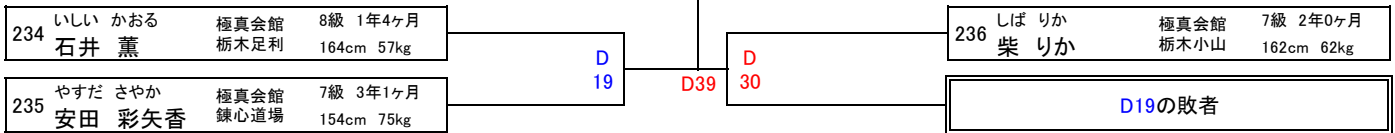

●シニア男子 初級 8名

(表彰／優勝～4位まで)

本戦1分30秒→延長1分→最終延長1分(マスト)

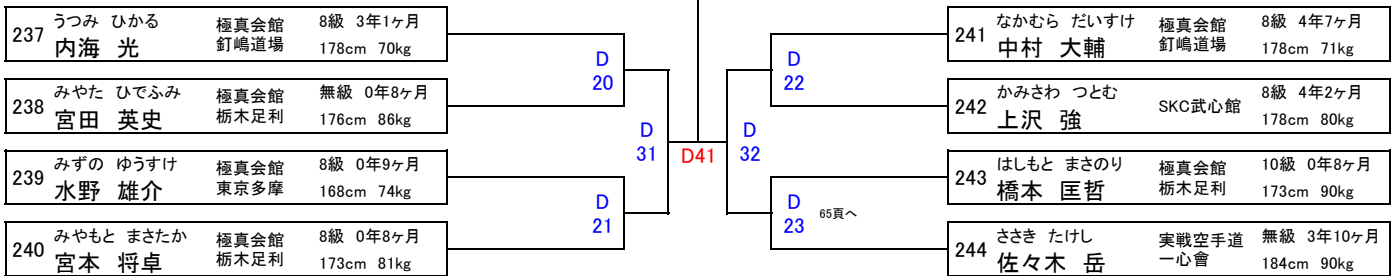

●マスターズ男子 初級 4名

(表彰／優勝～3位まで)

本戦1分30秒→延長1分→最終延長1分(マスト)

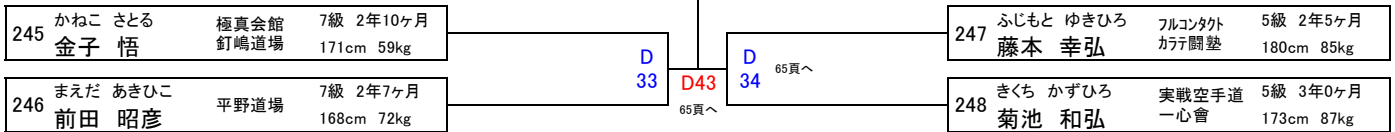

KARATE BATTLE KINGS Dコート

●小学3年生男子 選抜 20名

(表彰/優勝~4位まで)

本戦1分30秒→延長1分→最終延長1分(マスト)



KARATE BATTLE KINGS Eコート

●小学1年生男子 初級 24名 (表彰／優勝～4位まで)

本戦1分30秒→延長1分→最終延長1分(マスト)

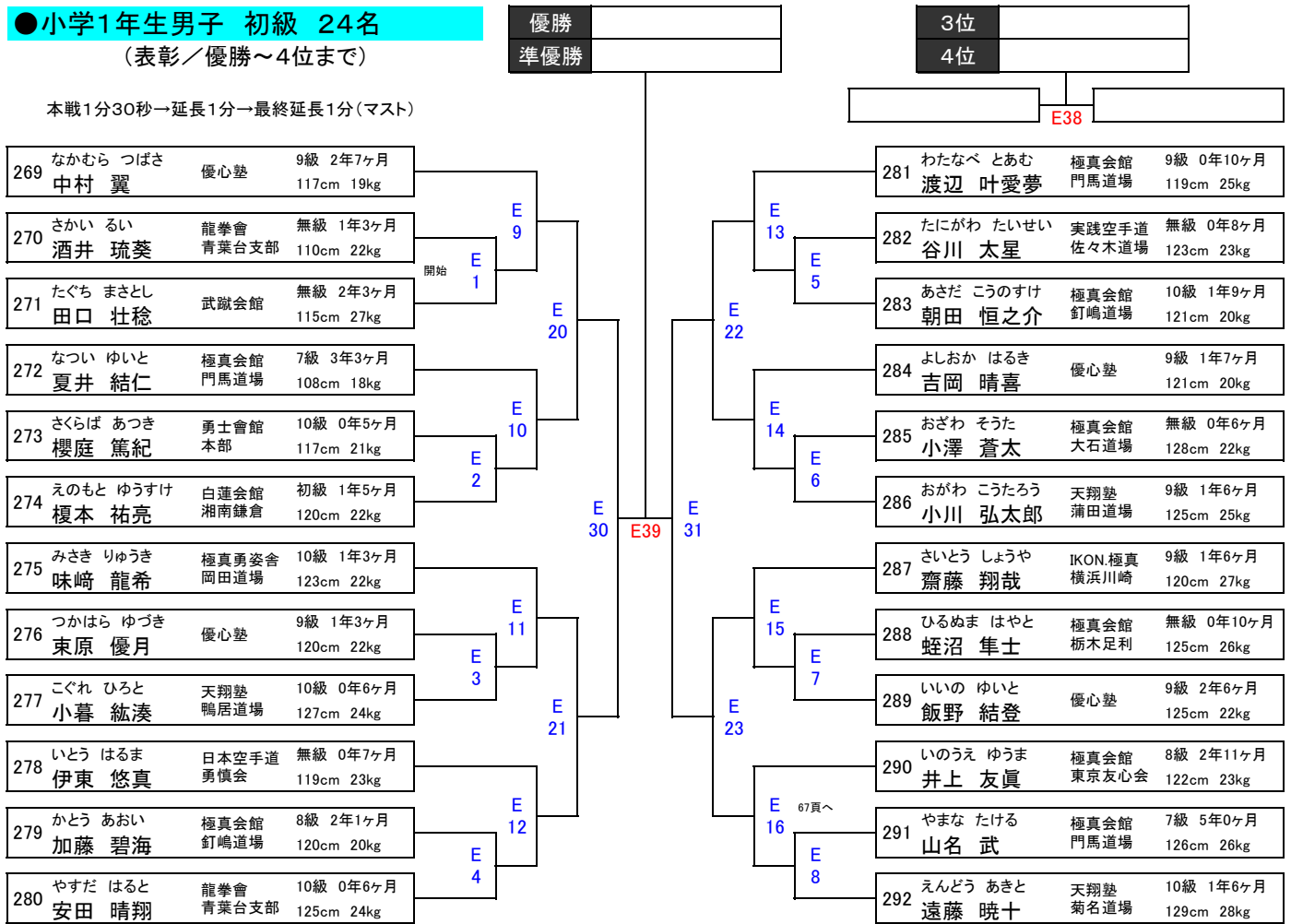

●小学4年生女子 初級 5名 (表彰／優勝～3位まで)

本戦1分30秒→延長1分→最終延長1分(マスト)

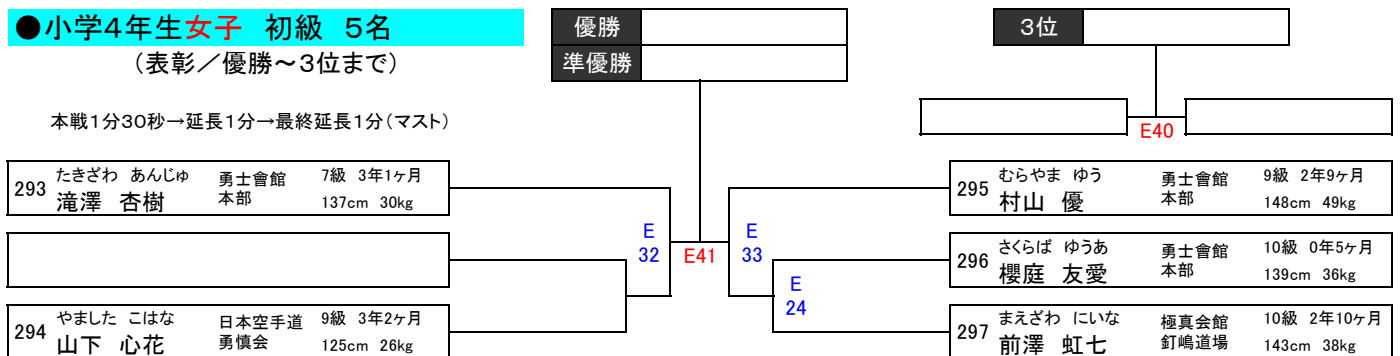

●小学1・2年生女子 選抜 5名 (表彰／優勝～3位まで)

本戦1分30秒→延長1分→最終延長1分(マスト)

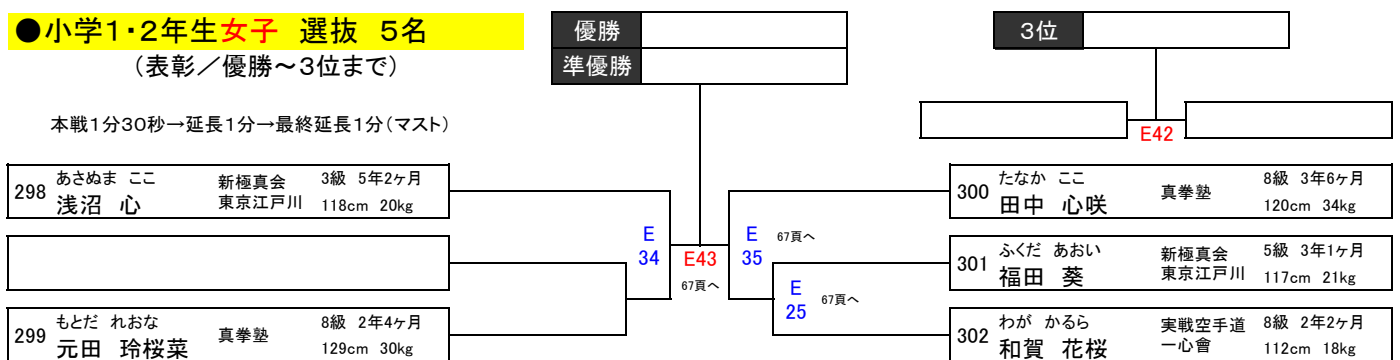

KARATE BATTLE KINGS エコート

●小学2年生男子 選抜 11名

(表彰／優勝～4位まで)

本戦1分30秒→延長1分→最終延長1分(マスト)

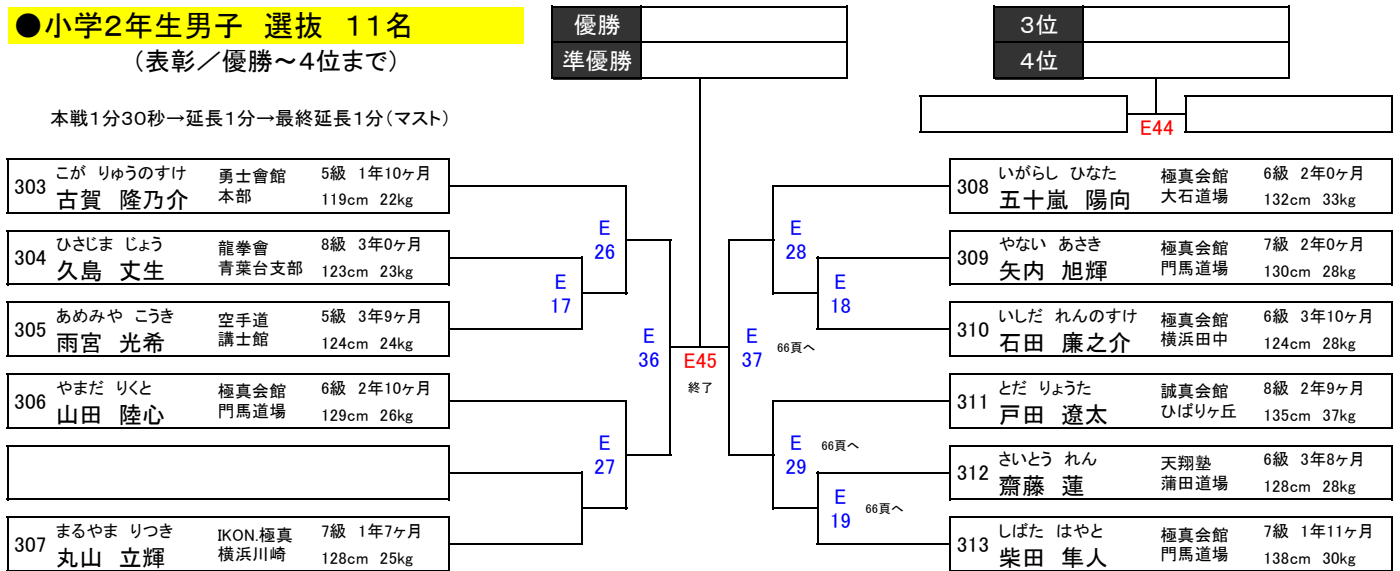

KARATE BATTLE KINGS Fコート

●小学1年生女子 初級 4名

(表彰／優勝～3位まで)

本戦1分30秒→延長1分→最終延長1分(マスト)

314	ささき うらん 佐々木 羽藍	極真会館 門馬道場	7級 1年5ヶ月 119cm 22kg
315	こばやし みお 小林 実桜	極真会館 武颯会	10級 1年6ヶ月 117cm 23kg

優勝
準優勝

3位

F 23
F 24
F35

316	たきざわ じゅり 滝澤 樹璃	勇士會館 本部	9級 3年1ヶ月 124cm 25kg
317	いがり えれん 猪狩 絵蓮	極真会館 門馬道場	8級 1年3ヶ月 129cm 30kg

●小学2年生女子 初級 3名

(表彰／優勝～準優勝まで)

本戦1分30秒→延長1分→最終延長1分(マスト)

318	こじま さき 小島 彩葵	極真会館 大石道場	9級 3年8ヶ月 121cm 25kg
319	やぐち かれん 矢口 かれん	極真会館 釘嶋道場	9級 2年1ヶ月 135cm 30kg

優勝
準優勝

F25で、F10の敗者が負けた場合のみ、
F36(決勝戦)を行う。

F 10
F 25
F36

320	みさき りおな 味崎 鈴音七	極真勇姿舎 岡田道場	10級 1年3ヶ月 135cm 40kg
F10の敗者			

●小学3年生女子 初級 6名

(表彰／優勝～3位まで)

本戦1分30秒→延長1分→最終延長1分(マスト)

321	やまだ かりん 山田 佳凜	日本空手道 勇慎会	9級 1年3ヶ月 133cm 34kg
322	いしかわ まい 石川 舞唯	極真会館 釘嶋道場	10級 1年0ヶ月 117cm 21kg
323	あおき にな 青木 虹奈	勇士會館 本部	10級 0年6ヶ月 130cm 23kg

優勝
準優勝

3位

F 26
F 27
F 11
F 12
F38

324	ぐんじ あさひ 郡司 あさひ	極真会館 門馬道場	8級 1年10ヶ月 139cm 35kg
325	なかむら みさ 中村 美沙	極真会館 釘嶋道場	9級 4年7ヶ月 133cm 30kg
326	いまい ゆあ 今井 結愛	龍拳會 青葉台支部	10級 2年0ヶ月 126cm 33kg

●小学4年生男子 初級 15名

(表彰／優勝～4位まで)

本戦1分30秒→延長1分→最終延長1分(マスト)

327	わたぬき いつき 綿貫 樹	勇士會館 本部	9級 1年0ヶ月 129cm 24kg
328	たなか かずき 田中 一輝	武蹴会館	10級 7年6ヶ月 130cm 29kg
329	おかもと なお 岡本 成央	極真会館 釘嶋道場	6級 5年2ヶ月 140cm 30kg
330	いまい みなと 今井 湊翔	龍拳會 青葉台支部	10級 2年0ヶ月 138cm 34kg
331	たかはし かいと 高橋 佳社	優心塾	6級 3年7ヶ月 128cm 26kg
332	まえだ けい 前田 慶	平野道場	7級 2年7ヶ月 126cm 24kg
333	しみず はるよし 清水 春喜	極真会館 宮城県本部	6級 5年7ヶ月 146cm 39kg

優勝
準優勝

3位
4位

開始 F 1
F 13
F 2
F 3
F 14
F 28
F 29
F 4
F 5
F 6
F 7
F 15
F 16
F 40
69頁へ

334	きむら けいご 木村 啓吾	武蹴会館	9級 5年9ヶ月 135cm 28kg
335	じんぼ りょうと 神保 涼人	勇士會館 本部	7級 4年7ヶ月 140cm 32kg
336	おそ こうせい 尾曾 巧征	極真会館 釘嶋道場	10級 5年10ヶ月 136cm 35kg
337	わたなべ かんた 渡辺 寛大	SKC武心館	9級 1年7ヶ月 134cm 33kg
338	やまもと りゅうせい 山本 竜勢	白蓮会館 湘南鎌倉	6級 2年2ヶ月 127cm 39kg
339	まえだ まさひと 前田 真仁	極真会館 武颯会	8級 4年2ヶ月 142cm 33kg
340	きくち けいた 菊池 啓太	極真会館 宮城県本部	6級 4年0ヶ月 147cm 47kg
341	さいとう しょうせい 齋藤 翔星	IKON極真 横浜川崎	9級 2年0ヶ月 140cm 52kg

KARATE BATTLE KINGS Fコート

●幼年(男女混合) 選抜 6名

(表彰/優勝~3位まで)

本戦1分→延長1分→最終延長1分(マスト)

342	いなぎ あつと 稲垣 篤人	極真会館 横浜田中	8級 0年9ヶ月 116cm 21kg
343	たまがわ いくま 玉川 生真	極真会館 今城道場	10級 1年8ヶ月 113cm 20kg
344	かとう らいま 加藤 徠将	光誠会	10級 1年2ヶ月 114cm 18kg

優勝
準優勝

3位

	F41	
--	-----	--

345	おおたけ しおん 大竹 史恩	実践空手道 佐々木道場	10級 0年11ヶ月 128cm 37kg
346	かまだ ひびと 鎌田 響詩	新極真会 東京江戸川	8級 1年8ヶ月 123cm 22kg
347	かきざわ しょうき 柿澤 翔輝	光誠会	10級 1年0ヶ月 113cm 20kg

●小学1年生男子 選抜 10名

(表彰/優勝~4位まで)

本戦1分30秒→延長1分→最終延長1分(マスト)

348	そのべ ひなた 園部 陽向	極真会館 横浜田中	8級 1年8ヶ月 115cm 21kg
349	ふるかわ たける 古川 雄琉	白蓮会館 湘南鎌倉	6級 1年6ヶ月 118cm 20kg
350	きたがわ むげん 北川 夢絃	陪勁流 祐心会	9級 2年11ヶ月 120cm 20kg
351	ひらた はるひ 平田 暖陽	翔優會館	7級 3年7ヶ月 122cm 22kg
352	まつした りゅうしん 松下 龍芯	極真会館 釘嶋道場	10級 2年4ヶ月 125cm 25kg

優勝
準優勝

3位
4位

	F43	
--	-----	--

353	おおやぎ つねまさ 大八木 恒正	白蓮会館 湘南鎌倉	6級 1年8ヶ月 121cm 22kg
354	なかお こうすけ 中尾 幸資	天翔塾 田園調布	7級 3年0ヶ月 122cm 24kg
355	すずき だいき 鈴木 大喜	翔優會館	7級 3年7ヶ月 128cm 29kg
356	めぐりかみ そうた 廻神 蒼汰	極真会館 横浜田中	6級 3年2ヶ月 121cm 25kg
357	かきざわ たいが 柿澤 琥翔	光誠会	9級 1年6ヶ月 123cm 24kg

入賞者履歴

第51回 オープントーナメント 全日本空手道選手権大会 入賞者

開催日 : 2022年 2月 5日 (土)
開催場所 : 横浜武道館 (アリーナ)

クラス	優勝	準優勝	3位	4位	5位~8位(上から)
一般女子 軽量級	大木 苑 宮野道場	前林 未悠 極真会館 門馬道場	鈴木 唯愛 極真会館 門馬道場	宇津城 美優 昭武館 内田道場	
一般女子 重量級	横塚 怜奈 優心塾	細谷 誉 淑徳巣鴨 空手道部	諏訪本 わかな 極真会館 釘崎道場	野澤 歩生 極真会館 大石道場	
一般男子 無差別	日下部 尚人 極真会館 大石道場	日下部 尚弥 極真会館 大石道場	大住 椋太 極真会館 門馬道場	鈴木 統河 極真会館 門馬道場	齊藤 啓太 極真会館 大石道場 吉田 悠大 極真会館 大石道場 稲森 俊昂 昭武館 内田道場 高倉 憲紀 白蓮会館 八尾東支部

クラス	技能賞	敢闘賞
一般女子 重量級	横塚 怜奈 優心塾	佐藤 柊花 極真会館 佐藤道場
一般男子 無差別	日下部 尚人 極真会館 大石道場	齊藤 啓太 極真会館 大石道場

第1回 極真 全日本ジュニアファイナルカップ 入賞者

開催日 : 2022年 2月 5日 (土)
開催場所 : 横浜武道館 (アリーナ)

クラス	優勝	準優勝	3位	4位	ベスト8
幼年(男女混合)	小林 治真 実践空手道 佐々木道場	漆谷 康志郎 実践空手道 佐々木道場	鬼塚 浩人 北斗會 (ふじみ野)		
小学1年生男子	遠藤 更和 極真会館 大石道場	前田 響 極真会館 大石道場	近藤 蒼真 武蔵会館		
小学1・2年生女子	小林 永真 実践空手道 佐々木道場	安部 美涼 光誠会			
小学2年生男子	篠原 善 聖空会館	磯部 礼 空手道 無限勇進会	松本 大虎 極真会館 大石道場	佐藤 琉輝空 拳気道会	
小学3年生女子	與那城 二奈 剛柔流 志道館	齋藤 愛佳 北斗會 (ふじみ野)			
小学3年生男子	鶴田 大洋 白蓮会館 東京隅田	園部 陽人 極真会館 横浜田中	桜井 喬太 大鹿道場	磯長 優吏 極真会館 東京友心会	
小学4年生女子 軽量	内田 瑠々 昭武館 内田道場	中村 史杏 新誠会			
小学4年生女子 重量	石崎 美陽 拳気道会	熊谷 凜 光誠会	大久保 椎珂 野澤道場		
小学4年生男子 軽量	石井 尊 北斗會 (本部)	今野 蓮 優至会 渡部道場			
小学4年生男子 重量	田中 一誠 光誠会	塚本 大剛 優至会 塚本道場	松園 一粋 実践空手道 佐々木道場	鬼塚 遥己 北斗會 (ふじみ野)	
小学5年生女子 軽量	鈴木 芽衣 武心塾かたり	柴崎 心希 極真会館 釘崎道場			
小学5年生女子 重量	松田 留禾 極真会館 橋本道場	翁長 琉奥那 極真会館 空田道場	仲地 珠奈 白蓮会館 沖縄		
小学5年生男子 軽量	宮城 吏 白蓮会館 沖縄	工藤 颯太 大鹿道場	山口 叶来也 武立会館		
小学5年生男子 重量	秋葉 竜之介 空手道 無限勇進会	橋本 玲生 極真会館 本派 福井県本部	比嘉 凜音 白蓮会館 沖縄		
小学6年生女子 軽量	野嶋 紗 新誠会	内田 悠々 昭武館 内田道場			
小学6年生女子 重量	伊藤 耕生 誠真会館 (東伏見)	小川 結生 極真会館 門馬道場			
小学6年生男子 軽量	塚本 悠剛 優至会 塚本道場	小林 祐太 誠真会館 (秋津)	翁長 林輝 極真会館 空田道場		
小学6年生男子 重量	長谷川 風星 空手道 無限勇進会	葛西 龍生 優至会 塚本道場	長坂 子龍 極真空手道 忍会(本部)	高島 多由太 誠真会館 (秋津)	
中学1年生女子 軽量	松園 凜 実践空手道 佐々木道場	石崎 莉子 拳気道会			
中学1年生女子 重量	大久保 芹衣 野澤道場	赤嶺 苺樹 剛柔流 志道館			
中学1年生男子 軽量	各務 杜祐 極真会館 石川道場	桜井 奏輔 大鹿道場	内野 牙亮 極真会館 東京友心会	石黒 晴悟 優心塾	
中学1年生男子 重量	高久 航司郎 極真会館 門馬道場	本杉 一颯 立志会			
中学2・3年生女子 軽量	重松 凜 優心塾	中森 麻乃 空手道 光武会館	新垣 美優 空手道 琉心塾		
中学2・3年生女子 重量	松田 理央 極真会館 橋本道場	翁長 純那 極真会館 空田道場			
中学2・3年生男子 軽量	大鹿 烈毅 大鹿道場	加藤 優希 極真会館 釘崎道場	小寺 渉 餅田道場		
中学2・3年生男子 重量	石田 虎琉 拳真流 7-ムアキラ	渡辺 楓太 極真会館 大石道場	瀬藤 颯太 極真会館 松田道場	本多 帝雅 誠真会館 (杉並)	
高校生女子	高原 千冬 極真会館 門馬道場	小寺 もとこ 餅田道場			
高校生男子 軽量	岸 蔵之助 優心塾	八木 海友 優心塾	外川 遥大 極真会館 門馬道場	榊間 紫苑 榊間道場	
高校生男子 重量	小寺 啓 餅田道場	渡部 偉楓 極真会館 門馬道場			

クラス	最優秀選手賞
中学1年生男子 重量	高久 航司郎 極真会館 門馬道場
高校生女子	高原 千冬 極真会館 門馬道場

入賞者履歴

第 1 回 極真 KARATE BATTLE KINGS 入賞者

開催日 : 2022年 2月 5日 (土)
開催場所 : 横浜武道館 (アリーナ)

クラス	優勝	準優勝	3位	4位	ベスト8
年中(男女混合) 初級	小野里 颯祐 新極真会 江戸川道場	内田 楓臥 新武会	中野 楽々 拳気道会		
年長(男女混合) 初級	梅本 泰地 誠真会館 (東伏見)	小泉 慶太 誠真会館 (東伏見)	楊 濟丞 極真会館 釘崎道場	平田 暖陽 翔優會館	
小学1年生女子 初級	佐藤 心花 拳気道会	塩島 咲良 拳気道会	小池 なつ 極真会館 横浜田中	土橋 初依 優心塾	
小学1年生男子 初級	尾崎 良真 北斗會 (中平道場)	江木 和文 極真会館 横浜田中	田中 颯真 誠真会館 (東伏見)	楠木 諒多朗 誠真会館 (東伏見)	林 拓磨 光誠会 赤根 由結 空手道 波空会 中丸 顕太郎 翔優會館 小林 聖稀 誠真会館 (東伏見)
小学2年生女子 初級	磯貝 穂乃香 極真会館 釘崎道場	水野 裕愛 極真会館 門馬道場			
小学2年生男子 初級	水野 陽斗 誠真会館 (東伏見)	佐藤 奏源 空手道 波空会	長井 泰雅 誠真会館 (東伏見)	八木 海柊 優心塾	久能 慶 北斗會 (本部) 極真会館 東京友心会 手塚 春陽 空手道 波空会 渡辺 一汰 空手道 波空会 寺口 晃雅 武心塾カ行
小学3年生女子 初級	伊藤 涼奈 極真会館 宮城県本部	戸井田 佳乃 極真空手 力謝会	田中 愛莉 北斗會 (中平道場)		
小学3年生男子 初級	島越 龍政 誠真会館 (東伏見)	初川 凌久 光誠会	田中 大翔 誠真会館 (落合南)	高橋 佳社 優心塾	
小学4年生女子 初級	宮崎 うめ乃 極真空手道 忍會(熊谷)	山野 零弥 極真拳武會 埼京・城北	小森 香凛 誠真会館 (杉並)		
小学4年生男子 初級	谷島 蓮 北斗會 (本部)	渡部 瑠之介 北斗會 (中平道場)	福本 駿介 北斗會 (本部)	水谷 奏斗 極真会館 大谷道場	
小学5年生女子 初級	清水 ほのか 誠真会館 (東伏見)	浅野 茶茶 誠真会館 (杉並)	坂田 麻夢 極真会館 大谷道場		
小学5年生男子 初級	高橋 秀弥 大庭道場	田中 雄大 武蹴会館	高橋 幸佑 誠真会館 (杉並)	小嶋 諒太 誠真会館 (杉並)	
小学6年生女子 初級	谷内 葉々心 極真会館 橋本道場				
小学6年生男子 初級	原品 瑞帆 拳気道会	西 有征 拳気道会	笠原 結生 拳気道会	登坂 太晴 拳気道会	
中学1年生男子 初級	榎田 琉暖 極真会館 釘崎道場	川村 幸也 拳気道会	本多 永那翔 拳気道会		
中学生女子 初級	橋本 梨加 拳気道会				
シニア男子 初級	竹森 資和 空手道 波空会	茂木 健太 レビット カテスクール	藤澤 智久 昭武館 内田道場	秋葉 倫史 レビット カテスクール	
マスターズ女子 初級	山本 理奈 誠真会館 (東伏見)				
マスターズ男子 初級	杉本 達哉 レビット カテスクール	小野寺 貴義 北斗會 (中平道場)	藤内 純士 空手道MAC		
一般女子 初級	久能 悦子 北斗會 (本部)	高橋 静 北斗會 (ふじみ野)	杉野 博美 極真拳武會 埼京・城北		
一般男子 初級	大石 康騎 極真会館 釘崎道場	中村 太河 極真会館 門馬道場	落合 兼義 武立会館	齋藤 樹 極真会館 釘崎道場	
幼年(男女混合) 選抜	鈴木 瑛太 誠真会館 (東伏見)	福田 葵 新極真会 江戸川道場	西島 賢志 新極真会 江戸川道場	坂元 翔哉 極真空手道 忍會(本部)	
小学1年生女子 選抜	浅沼 心 新極真会 江戸川道場				
小学1年生男子 選抜	山口 尊正 新極真会 江戸川道場	齋藤 光太 新極真会 江戸川道場	宮司 和葵 新極真会 江戸川道場	林 蓮士郎 新極真会 江戸川道場	
小学2年生女子 選抜	荒井 紗乃 実践空手道 佐々木道場	石田 未久 極真会館 横浜田中	杉野 史織 極真拳武會 埼京・城北		
小学2年生男子 選抜	一瀬 賢志郎 誠真会館 (東伏見)	小森 悠己 新極真会 江戸川道場	大鹿 礼毅 大鹿道場	大部 直人 極真会館 東京友心会	
小学3年生女子 選抜	高橋 希歩 新極真会 江戸川道場	吉岡 沙月 優心塾	山田 菜々 誠真会館 (杉並)		
小学3年生男子 選抜	山口 大琥 新極真会 江戸川道場	吉澤 龍之介 昭武館 内田道場	笹井 啓太 極真会館 横浜田中	長尾 颯天 極真会館 東京友心会	
小学4年生女子 選抜	秋葉 理央奈 新極真会 江戸川道場	市森 美澄 北斗會 (ふじみ野)	佐々木 望花 実践空手道 佐々木道場		
小学4年生男子 選抜	一瀬 琥次郎 誠真会館 (東伏見)	渡邊 蒼生 光誠会	飯田 一由 翔優會館	長尾 伊織 翔優會館	
小学5年生女子 選抜	岩滝 沙凜 新武会	平野 彩音 新武会	南部 晴 誠真会館 (杉並)		
小学5年生男子 選抜	佐藤 有将 新極真会 江戸川道場	川上 雄太郎 誠真会館 (杉並)	一ノ瀬 蓮介 新極真会 江戸川道場	本橋 陸 北斗會 (中平道場)	
小学6年生女子 選抜	吉岡 帆宙姫 北斗會 (本部)	久能 葵 北斗會 (本部)			
小学6年生男子 選抜	門馬 善 極真拳武會 さいたま浦和	川合 勇信 誠真会館 (清瀬)	加藤 蓮 空手道 波空会	荒井 勇輝 誠真会館 (東伏見)	柴崎 樹生 武蹴会館 瀬戸口 太誠 立志会 中島 来夢 翔優會館 佐々木 盟 武蹴会館
中学1年生男子 選抜	丹 音人 優心塾	大下 竹蔵 極真拳武會 埼京・城北	小野寺 遼雅 北斗會 (中平道場)	白倉 翔斗 昭武館 内田道場	
中学生女子 選抜	川上 日菜乃 誠真会館 (杉並)	川合 ひより 誠真会館 (清瀬)	藤本 真緒 武心塾カ行		
中学生男子軽量 選抜	小金澤 亮馬 極真拳武會 さいたま浦和	谷村 佑樹 極真会館 大石(多摩)	松戸 俊太郎 誠真会館 (東伏見)	横山 千夏良 極真会館 大石道場	
中学生男子重量 選抜	大場 孔揮 空手道 無限勇進会	伊藤 恭平 優心塾	濱口 由統 誠真会館 (東伏見)		
高校生男子軽量 選抜	芳賀 太翔 北斗會 (中平道場)	谷村 遼 極真会館 大石(多摩)	増井 謙太 極真会館 高橋道場		
シニア女子 上級	齋藤 香代 極真会館 門馬道場	重松 奈穂 優心塾			
シニア男子軽量 上級	白石 恵介 極真会館 門馬道場	倉田 幸夫 武心塾カ行	小島 達也 武立会館		
マスターズ男子 上級	佐藤 明浩 極真会館 門馬道場	金子 弘毅 北斗會 (本部)	羽田 哲也 極真会館 横浜田中	佐藤 泰典 極真会館 門馬道場	
一般男子軽量 中級	岩本 愛叶 光誠会				

祝

第52回オープントーナメント全日本空手道選手権大会
第2回極真全日本ジュニアファイナルカップ



国際空手道連盟 極真会館 世界総極真 石神井公園道場

〒177-0041 東京都練馬区石神井町4-21-19

TEL:03-6766-8880



道場運営

株式会社コスモ

TEL:03-3594-1181



理容事業



不動産事業



映像事業

祝 第52回オープントーナメント

全日本空手道選手権大会

第2回全日本ジュニアファイナルカップ



日々研鑽、継続は力なり



極真会館 世界総極真 高橋道場

〒080-0014 帯広市西4条南32丁目3番地2 TEL0155-66-7745

【道場】札幌 網走 釧路 鹿追 札内 帯広 帯広道新教室

祝!



第52回全日本空手道選手権大会
第2回全日本ジュニアファイナルカップ



国際空手道連盟 極真会館
世界総極真 埼玉県 橋本道場

代表 橋本 英明

【事務局】

埼玉県さいたま市浦和区岸町2-11-10

TEL: 048-816-9155

活動場所: 浦和・東大宮

橋本道場は
【強くなりたい!】
その気持ちを大切に
育てます。

一人一人の個性を大切にしながら稽古方法を展開しています。
橋本道場の特色としては、遊びも取り入れた鍛錬稽古で、体力づくりを行っています。
そして、さまざまな稽古を通して、友だちと共感したり思いやったり、失敗を恐れず、困難をのりこえられる「やさしく たくましい精神」を育てることを目指しています。

祝 第52回 全日本大会

祝 第2回 極真 全日本ジュニアファイナルカップ

兵庫県 西岡道場

師範 西岡 成則 五段

師範代 柏木 広和 三段（尼崎支部長）

師範代 蔵本 徹 三段（明石支部長）

師範代 吉井 真佐志 二段（芦屋支部長）

<指導員>

浜崎 強 二段 内海 秀紀 初段（淡路本部責任者）

前田 勝 初段（魚崎支部長） 井上 聡二 初段 厚美 亮 初段

島津 悠衣 初段 長島 寛明 初段 長島 義暢 初段

<準指導員>

森崎 高広 二級 下拂 勝久 二級 上山 悟 二級 安藤 琉 二級

事務局 〒658-0027 神戸市東灘区青木5-4-15-303

TEL 078-435-1457

H.P <https://kyokushin-nisioka.com> E-mail seiyukai@kcc.zaq.ne.jp

道場所在地：神戸市・芦屋市・西宮市・尼崎市・明石市・洲本市

祝！第52回全日本空手道選手権大会！
祝！第2回極真全日本ジュニアファイナルカップ！
祝！第2回極真 KARATE BATTLE KINGS

拳で伝わる心がある。がんばれ！錬心道場！

出場選手

長谷川 璃子(小学5年生女子重量級) 安田 夕紀(小学5年生女子重量級) 尾形 樹生(小学3年生男子)
田中 虎駕(小学2年生男子) 安田 彩矢香(シニア女子初級)

極真会館 北海道錬心道場

東光中学校体育館

毎週金曜日19:00~21:00

旭川市東光8条2丁目

啓明地区センター

毎週火曜日19:00~21:00

毎週土曜日 9:00~12:00

旭川市南5条通25丁目

代表 原一浩(参段)

080-5597-4616

<http://kyokushin-way-h.sakura.ne.jp>

入門随時・見学大歓迎



国際空手道連盟 極真会館 世界総極真 福井県 今城道場



International KARATE Organization
KYOKUSHIN KAIKAN World SO-KYOKUSHIN
Fukui IMAGI dojo

今城道場は子ども大人も一生懸命。

平成21年「極真空手 福井県 今城道場」として開設した当道場は、極真空手の技術や自らの身体の鍛錬だけでなく礼儀や礼節、相手を想いやる気持ちを大切にする道場を目指して稽古に励んで参りました。

日々の稽古にはじまり、全国各地で開催される大会への出場。また、道場外の人たちに向けて日頃の稽古に打ち込んだ成果の披露と空手の魅力をさらに広く知ってもらうことを目指し地域のイベント等にも積極的に参加しています。平成24年「国際空手道連盟 極真会館 世界総極真」に加盟した当道場。総道場生数は140名以上となり規模も拡大。平成28年7月には地元福井県において県内初の公式大会「福井県空手道選手権大会」を開催する迄に至りました。

これも、常に厳しい指導して下さった師範先生方、稽古を共にした道場生、そして様々な場面でサポートを頂いている関係者と保護者の皆さまのおかげであります。

今後もますますの発展を目指して一生懸命、稽古に励んで参ります。押忍。

代表 今城真治

【事務局】 福井県福井市四ツ井1-21-1

【本部道場】 福井県福井市和田3-104
酒井ビル 1F

TEL : [昼間] 中村 090-8092-4817

[夜間] 今城 090-7087-3113



www.kyokushin-imagi.jp





(一社) 国際空手道連盟 極真会館

世界総極真

門馬道場

MONMA DOJO

2023

NPO法人 極真カラテ 門馬道場

本部【矢吹道場】福島県西白河郡矢吹町八幡町 169-9

TEL 0248-42-5335

FAX 0248-63-7006

<https://www.kyokushin-monma.com>



Instagram



HP

白河地区

白河道場 高山道場
表郷道場 西郷東道場

泉崎地区

泉崎道場
関和久道場

須賀川地区

メカステージ須賀川道場
西袋道場

郡山地区

安積道場 芳賀道場
富田道場 御前南道場
大槻道場 緑ヶ丘道場
富久山道場 郡山カルチャー
永盛道場

福島地区

福島北沢又道場
福島佐倉道場
福島霞町道場

会津地区

アビオ道場
謹教道場
会津カルチャー

いわき地区

好間道場
山田道場
小名浜道場

田村地区

三春道場 船引道場

棚倉地区

棚倉道場

二本松地区

二本松道場

伊達地区

伊達道場

祝

第52回オープントーナメント
全日本空手道選手権大会
第2回極真全日本ジュニアファイナルカップ
第2回極真 KARATE BATTLE KINGS



International Karate Organization

(社)国際空手道連盟 極真会館

北海道佐藤道場

代表 佐藤高貴

根室道場(火・木) 厚床・中標津道場(水) 釧路道場(金) 浜中道場(土)

【事務局】 北海道根室市宝町2-46 TEL/FAX 0153-23-4010

祝

第52回全日本空手道選手権大会

第2回全日本Jrファイナルカップ

第2回極真 KARATE BATTLE KIBBGS

出場選手皆様の御健闘をお祈りいたします！

ファイナルカップ出場

金井 太雅 選手

金井 龍生 選手

チャレンジ精神で頑張れ！

極真会館 千葉 小林道場

千葉県八千代市ゆりのき台4-7-5

047-491-2368

090-8819-4972

ENJOY KARATE!



第52回 全日本空手道選手権大会
第2回 全日本ジュニアファイナルカップ

選手達の熱い戦いを期待致します！！



(社) 国際空手道連盟 極真会館
世界総極真 釘嶋道場

本部道場 神奈川県厚木市田村町8-8 柳田ビル1階
事務局 神奈川県厚木市長谷1540-26
お問合せ 090-8946-6944
代表師範 釘嶋 秀三



一般貨物自動車運送事業：利用運送事業 有限会社 小野塚商事

【本社】

〒243-0402 神奈川県海老名市柏ヶ谷581-2

TEL 046-234-6524

FAX 046-205-6940

URL <http://www.onozuka-shoji.com>

ドライバー募集中

独自のネットワークと様々な輸送スタイルで、あらゆる場所へ配送いたします。

安全輸送・安全荷役を心掛け、スピーディーに責任を持って対応させていただきます。

お問い合わせ、お見積などお気軽にご連絡ください。

- 建材の輸配送・管理業務
- 自動車部品の輸配送業務
- 食品の輸配送業務
- 機械設備の配送業務



タツヲ電気工事株式会社

〒252-0311 神奈川県相模原市南区東林間8-21-12

TEL 042-743-5457

FAX 042-748-1972

代表取締役 原島 公成

人と人を結ぶコミュニケーション



精密な現代社会を裏付けるものは、それを造り上げる人の心です。タツヲは、人間性を尊重するところから始めます。



株式会社
かおる建設工業

株式会社
ファーストK

株式会社
ケイアイホーム

〒252-0026
神奈川県座間市新田宿491-8
TEL 046-254-2624
メール info@kaoru-kensetsu.co.jp

【本社】
〒252-0024
神奈川県座間市入谷4-1881-45
高下ビル1F
TEL 046-240-7794
メール info@first-k.co.jp
【緑ヶ丘営業所】
〒252-0021
神奈川県座間市緑ヶ丘2-1-39
TEL 046-259-2225
【嵐の湯座間店】
〒252-0024
神奈川県座間市入谷1-201-4
TEL 046-257-4114

〒226-0014
神奈川県横浜市緑区台村町314-1
第三秋元ビル1F
TEL 0120-847-580

有限会社 フロンテック・サガミ

〒252-0327 神奈川県相模原市南区磯部1174-1



アルミ建材の事なら

TEL 046-253-4474

FAX 046-253-4476

代表取締役 後藤 勝好

DX導入で ビジネスに変革を。



DXの活用は顧客や社会のニーズに素早く応えることが可能になり、ビジネスの効率化、組織の強化にも絶大な効果をもたらします。
エーエルジェイは設立以来、コンサルティング提案から運用までを含めたシステム開発において、高い評価をいただいております。
長年培って来たナレッジを基にDX 開発に最適なアジャイル型開発を用いてよりスピーディに、より柔軟にお客様のニーズにお答えいたします。

ICTサービスをワンストップでご提供致します。

 **ALJ** 株式会社エーエルジェイ

事業内容

- ・業務系WEBアプリケーション開発
- ・ERP/CRM (SAP, Salesforce 等) パッケージ開発
- ・Mobile, IoT, AI, Cloud, FinTech, Bigdata 等を用いた次世代デジタル(DX) 技術開発
- ・海外人材マネジメントサービス「ALJ GHR」の開発・提供
- ・海外人材採用(新卒・中途)「ALJ GLOBAL Career」運営
- ・フリーランス特化IT案件紹介サービス「ALJ JOB」運営
- ・企業/個人向けITスクール「ALJ IT SCHOOL」運営

システム開発のご依頼は

お見積り無料。お気軽にお問い合わせください。

電話 **03-5363-6315** メール **info@al-j.co.jp**
【受付時間】9:00~18:00(土・日・祝休)

住所 **株式会社 エーエルジェイ**
〒160-0022 東京都新宿区新宿 3-2-1 京王新宿 321ビル9F



新卒・キャリア採用中!

エントリーはこちらから

メール **saiyo@al-j.co.jp**

- 新卒採用サイト
<https://www.al-j.co.jp/recruit/newgraduates>
- キャリア採用サイト
<https://www.al-j.co.jp/recruit/career>



祝 第2回 極真 全日本ジュニアファイナルカップ

KK-HG15 ヘッドガードV1



¥8,200
(¥9,020 税込)

- ・素材:ABS樹脂/高級レザー
- ・サイズ:S/M/L
- ・カラー:赤/白/黒

KK-HG17 ヘッドガードV2



¥10,000
(¥11,000 税込)

- ・素材:金網面/直径4mmスチール+樹脂コーティング、本体:合皮
- ・サイズ/重量:S/530g、M/560g、L/590g
- ・カラー:黒、赤、白

HG-FS ヘッドガード飛沫防止フェイスシールド

HG-Ms ヘッドガード飛沫防止マウスシールド

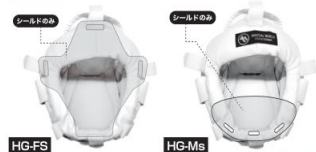

¥600
(¥660 税込)

- ・素材:硬質PET
- ・サイズ:フリー

サイズ目安一覧表

XS	幼年
S	小学低学年～少学中学年
M	小学高学年～中学生
L	高校生～一般
XL	一般大きめ

KK-NG23 拳サポーター



¥1,700
(¥1,870 税込)

- ・素材:特殊合成繊維
- ・サイズ:XS/S/M/L
- ・カラー:白

KK-PG36 パンチンググローブ



¥4,200
(¥4,620 税込)

- ・素材:本革
- ・サイズ:S/M/L
- ・カラー:黒

KK-KS1 ヒザサポーター



¥1,300
(¥1,430 税込)

- ・素材:特殊合成繊維
- ・サイズ:S/M/L
- ・カラー:白

KK-LG48 ベロクロレックサポーター



¥3,000
(¥3,300 税込)

- ・素材:特殊合成繊維
- ・サイズ:XS/S/M/L/XL
- ・カラー:白

KK-KM30 キックミットDX



¥3,500
(¥3,850 税込)

- ・素材:ターポリン
- ・サイズ/重量:幅17×高さ45×厚さ10cm/約700g
- ・カラー:黒/青

KK-KM15 ソフトキックミット



¥2,300
(¥2,530 税込)

- ・素材:ナイロンキャンバス地
- ・サイズ/重量:幅17×高さ45×厚さ10cm/約500g
- ・カラー:青/赤

KK-BM50 フラットミット



¥5,500
(¥6,050 税込)

- ・素材:ターポリン
- ・サイズ/重量:幅39×高さ50×厚さ9cm/約600g
- ・カラー:黒

KK-DM148 ダミーミットミニ



¥20,000
(¥22,000 税込)

- ・素材:ターポリン
- ・サイズ/重量:幅50×高さ80×厚さ13cm/約4kg
- ・カラー:黒

KK-CG1 チェストガード



¥4,200
(¥4,620 税込)

- ・素材:カップ/ウレタン、生地/特殊合成繊維
- ・サイズ:S/M/L
- ・カラー:白

KK-GG51 ファールカップ



¥1,600
(¥1,760 税込)

- ・素材:特殊合成繊維
- ・サイズ:XS/S/M/L
- ・カラー:白

ウエスト	カップ
XS 50~64	S
S 60~75	
M 69~83	
L 75~90	L
XL 90~105	



日本全国対応
信頼と実績のオリジナル施工

オリジナルオーダー承ります!



格闘技用品・トレーニング用品の製造・販売



MARTIAL WORLD
FIGHT & TRAINING

マーシャルワールドジャパン公式ページ

<https://www.mwjapan.jp>

店舗情報 **OPEN** AM10:00 ~ PM17:00
CLOSE 年末年始・夏季

※大会出店の為、臨時休業となる場合もございます。



HISTORY13

WEBカタログ随時更新中

ウェブページ(www.mwjapan.jp)か
下記QRコードからご確認ください

マーシャルワールド公式アプリ



デジタルカタログ



■マーシャルワールド東京

TEL: 03-3869-2380 FAX: 03-6823-7542
〒135-0049 東京都江東区門前仲町
1丁目19-12 HYPERMIX内 2F
地下鉄東西線 門前仲町駅3番出口より徒歩1分
都営大江戸線 門前仲町駅6番出口より徒歩1分

■マーシャルワールド博多店

TEL: 092-283-1955 FAX: 092-283-1956
福岡市博多区神屋町6-18 神屋ビル101
アクセス / 地下鉄 中洲川端駅 徒歩 8 分
箱崎線 呉服町駅 徒歩 8 分

■マーシャルワールド札幌店

TEL: 011-776-6830
北海道札幌市北区新琴似7条9丁目5-15
七番街ビル2F
アクセス / 学園都市線新琴似駅 車 5 分

本社 株式会社マーシャルワールドジャパン 〒542-0081 大阪府大阪市中央区南船場3-3-4 サカイビル2階 TEL.06-4963-2224(電話受付時間:10:00~17:00[平日]) FAX.06-4963-2229

第3回 極真 全日本ジュニアファイナルカップ

2024年 2月開催予定

第3回 極真 全日本ジュニアファイナルカップの出場権利は、下記選抜権利大会の上位4名となります。
(準々決勝からの繰上り、特別枠、推薦枠有り、詳細につきましては、全日本ジュニアファイナルカップ公式HPに掲載)

<http://www.kyokushin-junior-finalcup.com/>

全日本ジュニアファイナルカップ

検索

選 抜 権 利 大 会

北海道ブロック	北海道大会	主催：北海道 佐藤道場	TEL 0155-66-7745	10月開催予定
東北ブロック	福島県大会	主催：福島県 門馬道場	TEL 0248-42-5335	9月開催予定
関東ブロック	東京都大会	主催：東京都 石神井公園道場	TEL 03-6766-8880	10月開催予定
	KARATE BATTLE KINGS	主催：神奈川県 釘嶋道場	TEL 090-8946-6944	2月開催予定
	千葉県大会	主催：千葉県 武颯会	TEL 090-9320-2727	3月開催予定
	埼玉県大会	主催：埼玉県 橋本道場	TEL 048-816-9155	5月開催予定
	神奈川県大会	主催：神奈川県 釘嶋道場	TEL 090-8946-6944	8月開催予定
北陸ブロック	福井県大会	主催：福井県 今城道場	TEL 090-7087-3113	8月開催予定
東海ブロック	全日本少年少女大会	主催：静岡県 大石道場	TEL 054-292-7230	4月開催予定
	山梨県大会	主催：山梨県 大石道場	TEL 054-292-7230	9月開催予定
	静岡県村正杯	主催：静岡県 大石道場	TEL 054-292-7230	12月開催予定
関西ブロック	兵庫県大会	主催：兵庫県 西岡道場	TEL 078-435-1457	10月開催予定
	加古川ジュニア大会	主催：兵庫県 大石道場	TEL 054-292-7230	3月開催予定
九州ブロック	沖縄県大会	主催：沖縄県 空田道場	TEL 098-834-7846	3月開催予定

選抜権利大会の詳細につきましては、各道場へお問合せ下さい。
全日本ジュニアファイナルカップに関するお問い合わせは、以下の通りです。

世界総極真大会事務局 電話 090-8946-6944 (担当 釘嶋)
メール info@kyokushin-junior-finalcup.com
s_kugishima@star.ocn.ne.jp



KYOKUSHIN



(社) 国際空手道連盟 極真会館 世界総極真