

第3回全日本ジュニア・第3回KBK クラスの分割と統合

以下の通り大会クラスの「統合」を行いました。今回は、「分割」はありません。

以下に記載されていないクラスは、申込時のクラスとなります。ご了承の程、宜しく願い致します。

[大会クラスの分割と統合]

大会	参加申し込み時のクラス	分割と統合	分割と統合後のクラス	備考
KARATE BATTLE KINGS	小学1年生女子 選抜上級	統合	小学1・2年生女子 選抜上級	
	小学2年生女子 選抜上級			
	小学4年生女子軽量 選抜上級	統合	小学4年生女子 選抜上級	
	小学4年生女子重量 選抜上級			
	小学5年生女子軽量 選抜上級	統合	小学5年生女子 選抜上級	
	小学5年生女子重量 選抜上級			
	小学6年生女子軽量 選抜上級	統合	小学6年生女子 選抜上級	
	小学6年生女子重量 選抜上級			
	中学1年生男子軽量 選抜上級	統合	中学1年生男子 選抜上級	
	中学1年生男子重量 選抜上級			
	中学1年生女子軽量 選抜上級	統合	中学生女子 選抜上級	
	中学生女子軽量 選抜上級			
	シニア女子軽量 上級	統合	シニア・マスターズ女子 上級	
	シニア女子重量 上級			
	マスターズ女子軽量 上級			
	シニア男子軽量 上級	統合	シニア男子 上級	
	シニア男子重量 上級			
	マスターズ男子軽量 上級	統合	マスターズ男子 上級	
	マスターズ男子重量 上級			
	一般女子軽量 上級	統合	一般女子 上級	
	一般女子重量 上級			
	一般男子軽量 上級	統合	一般男子 上級	
	一般男子重量 上級			
	小学1年生女子 初級	統合	小学1・2年生女子 初級	
	小学2年生女子 初級			
	小学3年生女子 初級	統合	小学3・4年生女子 初級	
	小学4年生女子 初級			
	小学5年生女子 初級	統合	小学5・6年生女子 初級	
	小学6年生女子 初級			
	中学生男子軽量 初級	統合	中学生男子 初級	
	中学生男子重量 初級			
	一般女子 初級	統合	一般・シニア・マスターズ女子 初級	
シニア女子 初級				
マスターズ女子 初級				
高校生男子 初級	統合	一般・高校男子 初級		
一般男子 初級				

All Japan Junior 2024

FINAL CUP

頂上決戦 勝利を掴み獲れ！！



第3回

極真 全日本ジュニアファイナルカップ

極真 KARATE BATTLE KINGS

(第4回 極真 全日本ジュニアファイナルカップ 選抜大会)

2024. 3. 10 (日) 9時開場

横浜武道館 2階 アリーナ

入場料 無料

主催 (社)国際空手道連盟 極真会館 世界総極真
お問合せ 世界総極真 大会事務局 (釘嶋道場)
TEL 090-8946-6944





国際空手道連盟 極真会館
創始者 大山 倍達 総裁

目次

大会式次第	2頁
大会役員	3頁
大会審判員	4頁
大会出場団体	5頁
大会規則（試合時間・防具）	6頁
大会規則（防具の種類）	7頁
大会規則（試合ルール）	8頁
会場案内と注意事項	9頁

トーナメント表 全日本ジュニアファイナルカップ

コート案内	11頁
● 幼年（男女混合）	40頁
● 小学1年生女子	20頁
● 小学1年生男子	28頁
● 小学2年生女子	24頁
● 小学2年生男子	42頁
● 小学3年生女子	40頁
● 小学3年生男子	36頁
● 小学4年生女子 軽量	38頁
● 小学4年生女子 重量	38頁
● 小学4年生男子 軽量	38頁
● 小学4年生男子 重量	32頁
● 小学5年生女子 軽量	34頁
● 小学5年生女子 重量	28頁
● 小学5年生男子 軽量	30頁
● 小学5年生男子 重量	34頁
● 小学6年生女子 軽量	30頁
● 小学6年生女子 重量	24頁
● 小学6年生男子 軽量	26頁
● 小学6年生男子 重量	26頁
● 中学1年生女子 軽量	16頁
● 中学1年生女子 重量	12頁
● 中学1年生男子 軽量	20頁
● 中学1年生男子 重量	22頁
● 中学生女子 軽量	18頁
● 中学生女子 重量	18頁
● 中学生男子 軽量	22頁
● 中学生男子 重量	16頁
● 高校生女子 軽量	12頁
● 高校生女子 重量	12頁
● 高校生男子 軽量	14頁
● 高校生男子 重量	14頁

トーナメント表 KARATE BATTLE KINGS

コート案内	45頁
● 幼年（男女混合） 初級	60頁
● 小学1年生男子 初級	60頁
● 小学1・2年生女子 初級	61頁
● 小学2年生男子 初級	58頁
● 小学3年生男子 初級	50頁
● 小学3・4年生女子 初級	50頁
● 小学4年生男子 初級	54頁
● 小学5年生男子 初級	54頁
● 小学5・6年生女子 初級	54頁
● 小学6年生男子 初級	56頁
● 中学生男子 初級	52頁
● シニア男子 初級	52頁
● マスターズ男子 初級	56頁
● 一般・シニア・マスターズ女子 初級	52頁
● 一般・高校男子 初級	48頁
● 幼年（男女混合） 選抜	61頁
● 小学1年生男子 選抜	58頁
● 小学1・2年生女子 選抜	58頁
● 小学2年生男子 選抜	59頁
● 小学3年生女子 選抜	61頁
● 小学3年生男子 選抜	57頁
● 小学4年生女子 選抜	55頁
● 小学4年生男子 軽量 選抜	55頁
● 小学4年生男子 重量 選抜	53頁
● 小学5年生女子 選抜	50頁
● 小学5年生男子 軽量 選抜	51頁
● 小学5年生男子 重量 選抜	51頁
● 小学6年生女子 選抜	53頁
● 小学6年生男子 軽量 選抜	48頁
● 小学6年生男子 重量 選抜	48頁
● 中学1年生男子 選抜	49頁
● 中学生女子 選抜	49頁
● 中学生男子 軽量 選抜	46頁
● 中学生男子 重量 選抜	49頁
● 高校生男子 軽量 選抜	46頁
● シニア・マスターズ女子 上級	46頁
● シニア男子 上級	46頁
● マスターズ男子 上級	47頁
● 一般女子 上級	47頁
● 一般男子 上級	47頁

入賞者履歴	63頁
大会協賛	68頁

大会式次第

2024年 3月10日(日)

9時00分	1部 KARATE BATTLE KINGS 開場
	● 選手受付(エントランス)・計量(多目的室)
9時30分	開会式(簡略)
	● 開会宣言・アナウンスのみ
10時00分	試合開始
	● 各コート(M、A、B、C、D、E、F、G)
	※ KARATE BATTLE KINGS 本戦～決勝まで実施 (表彰は各コート)
12時30分	試合終了、または、試合中断
	● 残試合は2部で実施(残試合の選手は2部の開会式時は、各コートに整列して下さい)
<hr/>	
12時00分	2部 全日本ジュニアファイナルカップ 開場
	● 選手受付(エントランス)・計量(多目的室)
13時00分	開会式
	● 開会太鼓
	大会運営委員 太田 輝行 極真会館 釘嶋道場 支部長
	● 選手入場(各コートに整列して下さい)
	● 国旗掲揚
	● 開会挨拶
	大会会長 長田 進治 神奈川県 県議会議員
	大会顧問・来賓 甘利 明 衆議院議員 自民党
	大会顧問・来賓 三原 じゅん子 参議院議員 自民党
	極真会館 代表 大石 代悟 極真会館 大石道場 範士
	大会実行委員長 釘嶋 秀三 極真会館 釘嶋道場 師範
	● ルール説明
	大会運営委員 太田 輝行 極真会館 釘嶋道場 支部長
	● 選手退場
13時30分	試合開始
	● 各コート(M、A、B、C、D、E、F、G)
	※ KARATE BATTLE KINGS 残試合～決勝まで実施 (表彰は各コート)
	※ 全日本ジュニア 本戦～決勝まで実施 (表彰は各コート)
17時00分	試合終了
17時30分	表彰式・閉会式
	● 表彰式 ※ 全日本ジュニア(高校生以上)は、Mコートで表彰式を行います。
	● 閉会挨拶
	極真会館 代表 大石 代悟 極真会館 大石道場 範士
	大会実行委員長 釘嶋 秀三 極真会館 釘嶋道場 師範
	● 国旗降納
	● 閉会太鼓
	大会運営委員 太田 輝行 極真会館 釘嶋道場 支部長
	● 記念撮影
18時00分	閉場

★ 進行上の事情により、上記に変更がある場合がありますので、ご了承下さい。

★ 表彰対象者は、各クラスの表彰式があるタイミングで表彰場所付近で待機して下さい。

★ 表彰式に参加できない選手の方は、大会本部へご連絡下さい。(表彰状は、所属道場宛てに便送致します)

大会役員

● 国際空手道連盟 極真会館 創始者	大山 倍達	総裁		
● (社) 国際空手道連盟 極真会館 代表	大石 代悟	極真会館	静岡県 大石道場	範士
● 大会会長	長田 進治	神奈川県	県議会議員	
● 大会顧問・来賓	甘利 明 三原 じゅん子 松田 良昭 芥川 かおる 森下 賢人	衆議院議員 参議院議員 神奈川県 神奈川県 海老名市	自民党 自民党 県議会議員 県議会議員 市議会議員	
● 大会実行委員長	釘嶋 秀三	極真会館	神奈川県 釘嶋道場	師範
● 大会実行委員	橋本 英明 鈴木 義浩 菊池 正義 石垣 慎吉	極真会館 極真会館 極真会館 極真会館	埼玉県 橋本道場 東京都 石神井公園道場 東京都 友心会 東京都 墨田道場	代表 代表 代表 代表
● 大会運営委員長	釘嶋 典子	極真会館	神奈川県 釘嶋道場	代表代理
● 大会運営委員	太田 輝行 秋山 正樹 倉田 秀範 良元 知阿子 小松 勲 渡邊 宣子	極真会館 極真会館 極真会館 極真会館 極真会館 極真会館	神奈川県 釘嶋道場 神奈川県 釘嶋道場 神奈川県 釘嶋道場 神奈川県 釘嶋道場 神奈川県 釘嶋道場 神奈川県 釘嶋道場	支部長 支部長 指導員 指導員 指導員 指導員
● 大会運営チーム	門下生一同 保護者一同	極真会館 極真会館	神奈川県 釘嶋道場 神奈川県 釘嶋道場	
● メイン司会	太田 紗羅 宮田 裕之	極真会館 極真会館	神奈川県 釘嶋道場 神奈川県 釘嶋道場	
● 大会救護	小松 真由美 茨木 英里	極真会館 極真会館	神奈川県 釘嶋道場 神奈川県 釘嶋道場	
● 大会最高審判長	大石 代悟	極真会館	静岡県 大石道場	範士
● 大会審判長	高橋 幸男	極真会館	北海道 高橋道場	師範
● 大会審議委員長	高橋 幸男 奥田 勝巳	極真会館 極真会館	北海道 高橋道場 北海道 高橋道場	師範 師範
● 大会特別審判員	高橋 幸男 奥田 勝巳 門馬 智幸 西岡 成則 今城 真治 空田 仁則 佐藤 高貴 橋本 英明 鈴木 義浩 菊池 正義 大谷 博登 石垣 慎吉 原 一浩	極真会館 極真会館 極真会館 極真会館 極真会館 極真会館 極真会館 極真会館 極真会館 極真会館 極真会館 極真会館 極真会館	北海道 高橋道場 千葉県 武颯会 福島県 門馬道場 兵庫県 西岡道場 福井県 今城道場 沖縄県 空田道場 北海道 佐藤道場 埼玉県 橋本道場 東京都 石神井公園道場 東京都 友心会 三重県 大谷道場 東京都 東京墨田道場 北海道 錬心道場	師範 師範 師範 師範 師範 師範 代表 代表 代表 代表 代表 代表

大会出場団体

● 大会出場団体

北海道	極真会館 錬心道場	神奈川県	蒼龍会館
北海道	極真会館 佐藤道場	神奈川県	大鹿道場
北海道	極真会館 高橋道場	神奈川県	空手道 正真会
北海道	国際総合空手道連盟 拳流会館	神奈川県	土道館 横浜道場
北海道	空手道 北心会	神奈川県	IKON極真会館 東日本本部
北海道	優至会 山田道場	神奈川県	極真会館 力謝会 横浜田中道場
北海道	優至会 塚本道場	神奈川県	極真会館 釘嶋道場
北海道	優至会 酒井道場	山梨県	白蓮会館 山梨支部
北海道	優至会 渡部道場	静岡県	土道館 浜松添野道場
北海道	優至会 北海酒井道場	静岡県	新格闘技柔空手 新誠會
秋田県	武人修練空手道 円掣会	静岡県	極真会館 大石道場
岩手県	実戦空手道 一心會	愛知県	NPO法人 武神 佐藤道場
岩手県	実戦空手道 琢磨会	愛知県	拳真流 チームアキラ
宮城県	黎明会館	愛知県	立志会
宮城県	東北空手道場	愛知県	インパクト空手道場
宮城県	日本空手道 童心会	愛知県	世界闘英館空手道
宮城県	松島空手道道場	愛知県	実戦空手道 大井塾
宮城県	極真会館 宮城県本部	愛知県	大心館
山形県	日本空手道 至真会館	愛知県	日本空手道 陪劬流 祐心会
山形県	白蓮会館 山形支部	愛知県	陪劬流 祐心会 尾張旭支部
福島県	極真会館 門馬道場	三重県	修道會
栃木県	極真会館 栃木県小山道場	三重県	空手道 光武会館
栃木県	天心会館 栃木	三重県	極真会館 大谷道場
茨城県	マッハ道場	福井県	極真会館 今城道場
千葉県	S K C 武心館	福井県	極真会館 坂本派 福井県本部
千葉県	空手道 無限勇進会	福井県	盟武会 木下道場
千葉県	極真会館 武颯会	石川県	武奨館 吉村道場
千葉県	拳蹴武会 中島道場	石川県	極真勇姿舎 松下道場
埼玉県	極真会館 橋本道場	新潟県	理心館
埼玉県	日本空手道 荒和會	新潟県	拳獅会霸王塾
埼玉県	北真館	新潟県	柿崎炎心會館
埼玉県	武州館	新潟県	極真勇姿舎 岡田道場
埼玉県	極真拳武會 さいたま浦和支部	長野県	極真勇姿舎 中川道場
埼玉県	極真拳武會 埼京城北支部	長野県	極真勇姿舎 武居道場
埼玉県	極真拳武會 菅野道場	岐阜県	空手道 栄神会
埼玉県	昭武館カラテ 本部	大阪府	国際空手道 誠會
埼玉県	昭武館カラテ 内田道場	大阪府	勇誠会 井上道場
埼玉県	野澤道場	大阪府	晃哲會 下川道場
埼玉県	士道館 ひばりヶ丘道場	大阪府	一円会館
東京都	極真会館 東京友心会	大阪府	力心塾 今戸道場
東京都	極真会館 東京墨田道場	大阪府	拳実会
東京都	極真会館 石神井公園道場	大阪府	極真会館PROFI
東京都	極真会館 大石道場 東京多摩	大阪府	白蓮会館 東大阪北支部
東京都	正伝流空手道 中村道場	和歌山県	自然流拳法空手道 心武館
東京都	空手道 講士館	和歌山県	極真勇姿舎 山本道場
東京都	実践空手道 佐々木道場	兵庫県	聖武会館
東京都	平野道場	兵庫県	高橋道場
東京都	誠真会館 杉並道場	兵庫県	飛拳塾
東京都	誠真会館 文京道場	兵庫県	大山道場
東京都	誠真会館 東伏見道場	兵庫県	昭令会
東京都	誠真会館 新座朝霞道場	兵庫県	実戦空手 想拳塾
東京都	誠真会館 ひばりが丘道場	兵庫県	極真会館 手塚派 廣松道場
東京都	淑徳巣鴨 空手部	兵庫県	極真会館 長谷場派 前田道場
東京都	勇士会館 本部	兵庫県	極真会館 西岡道場
東京都	秀武会 荒川サークル	兵庫県	極真会館 大石道場 兵庫支部
東京都	武将會 総本部	広島県	国際実戦空手道 武煌会館
東京都	勇士會館 東京西支部	香川県	日本空手道 真心會館
東京都	勇士會館 本部	沖縄県	拳勢会
神奈川県	天翔塾	沖縄県	剛柔流 志道館
神奈川県	武心塾カラテ	沖縄県	白蓮会館 沖縄支部
神奈川県	龍拳會 青葉台支部	沖縄県	極真会館 沖縄県支部
神奈川県	実戦空手道 翔優會館	沖縄県	極真会館 空田道場
神奈川県	ノーティーカーテアカデミー		
神奈川県	武蹴会館		
神奈川県	白蓮会館 湘南鎌倉支部		
神奈川県	空手道 波空会		
神奈川県	空手道 光誠会		
神奈川県	優心塾		
神奈川県	新武会		

大会規則（試合時間・防具）

● 試合時間

クラス			本戦	延長戦	再延長戦	体重判定	最終延長戦 (マスト)	備考	
全日本 Jr FINAL CUP	高校生 以下	幼年	1分	1分	無し	無し	1分		
		小学生	1分30秒	1分	無し	無し	1分		
		中学生	1分30秒	1分	無し	無し	1分		
		高校生	2分	1分30秒	無し	無し	1分30秒		
K B K	初級	幼年	1分	1分	無し	無し	1分		
		小学生	1分30秒	1分	無し	無し	1分		
		中学生	1分30秒	1分	無し	無し	1分		
		高校生	1分30秒	1分	無し	無し	1分		
		シニア/マスターズ	1分30秒	1分	無し	無し	1分		
		一般	1分30秒	1分	無し	無し	1分		
	選抜 上級	幼年	1分	1分	無し	無し	1分		
		小学生	1分30秒	1分	無し	無し	1分		
		中学生	1分30秒	1分	無し	無し	1分		
		高校生	2分	1分30秒	無し	無し	1分30秒		
		上級	シニア/マスターズ	1分30秒	1分	無し	無し	1分	
			一般	2分	1分30秒	無し	無し	1分30秒	
	一般男子(決勝)	3分	2分	無し	無し	2分			

★全クラス体重判定を行わず、最終延長戦はマストシステムでの決着となります。

● 防具（サポーター類）

○ 必須 × 不可 △ 任意

クラス			ヘッド ガード	拳 サポーター	すね サポーター	ひざ サポーター	ファール カップ	胸 サポーター	
全日本 Jr FINAL CUP	高校生 以下	幼年	○	○	○	△	○男子 △女子	×	
		小学生	○	○	○	△	○男子 △女子	×男子 △女子	
		中学生	△	○	○	○	○男子 △女子	×男子 △女子	
		高校生	△	○	○	○	○男子 △女子	×男子 ○女子	
K B K	初級	幼年	○	○	○	△	○男子 △女子	×	
		小学生	○	○	○	△	○男子 △女子	×男子 △女子	
		中学生	○	○	○	△	○男子 △女子	×男子 △女子	
		高校生	○	○	○	△	○男子 △女子	×男子 ○女子	
		シニア/マスターズ	×	○	○	○	○男子 △女子	×男子 ○女子	
		一般	×	○	○	○	○男子 △女子	×男子 ○女子	
	選抜 上級	幼年	○	○	○	△	○男子 △女子	×	
		小学生	○	○	○	△	○男子 △女子	×男子 △女子	
		中学生	△	○	○	○	○男子 △女子	×男子 △女子	
		高校生	△	○	○	○	○男子 △女子	×男子 ○女子	
		上級	シニア/マスターズ	×	○	○	△	○男子 △女子	×男子 ○女子
			一般	×	×男子 ○女子	×男子 ○女子	×男子 △女子	○男子 △女子	×男子 ○女子

★ヘッドガード任意のクラスで、片方の選手のみヘッドガードを着用している場合、双方の選手がヘッドガードを着用する事。

★マスク着用は任意とします。

★防具類は全て各自所有の物を使用して下さい。(新型コロナウイルス感染防止対策のため、貸し借りは禁止とします。)

★胸サポーターは、プラスチック製のものや、イサミ製のL-8303 インナーチェストより硬質なもの、使用禁止とします。

大会規則（防具の種類）

● ヘッドガード （各自で用意）



- ①前面にガードがあれば使用可能
- ②前面にガードが無ければ全て使用禁止

● 拳サポーター （各自で用意）



- ①布製は使用可能（極端に薄くなっている場合は使用不可能）
- ②革製や合皮製のもの、全て使用禁止

● すねサポーター （各自で用意）



- ①布製であれば、使用可能（ソックスタイプ式）
- ②布製であれば、使用可能（マジックテープ式）
- ③革製や合皮製のもの、全て使用禁止

● ひざサポーター （各自で用意）



- ①ひざのみのガードであれば使用可能
- ②ひざ以外（太ももなど）のガードがあれば全て使用禁止

● 胸サポーター （各自で用意）



- ①胸部のみであれば硬質、ウレタン共に使用可能
- ②胸部以外にかかるものは全て使用禁止
- ③胸部のみの適正サイズであれば使用可能

● ファールカップ （各自で用意） ★特に規定はありません

● 赤の腰ひも （各自で用意） ★赤コーナでの対戦の場合、着用します

大会規則（試合ルール）

- 一本勝ち
 - ①反則箇所を除く部分への攻撃で3秒以上ダウンさせるか、3秒以上戦意を喪失させた時。
 - ②技あり2本で一本勝ち。
- 技あり
 - ①反則箇所を除く部分への攻撃で一時的にダウンさせるか、一時的に戦意を喪失させた時。
 - ②足掛け技で転倒させタイミング良く倒れた相手に下段突きを決めた時。
- 判定優先順位（審判5人の場合、3人以上が認めた場合有効。 審判3人の場合、2人以上が認めた場合有効。）
一本勝ち > 技あり > ダメージ > 有効打 > 攻撃数 > 積極性

● 反則による「注意、減点、失格」の推移と判定優先順位

反則1	反則2	反則3	反則4
注意1	注意2	注意3	注意4
	(減点1)		(減点2で失格)
		技あり > 注意3	

● 反則

- ①手技による首から上へ（首含む）の攻撃
- ②金的蹴り
- ③頭突き
- ④倒れている相手に当てる攻撃
- ⑤背後からの攻撃
- ⑥掌底押し・正拳押し・つかみ・投げ・手掛け・クリンチ
- ⑦技のかけ逃げ（蹴ってすぐ倒れる事を繰り返した場合）
- ⑧何度も場外へ逃げた場合
- ⑨頭や胸などを故意にあわせている場合
- ⑩その他、審判が特に反則とみなした場合
- ⑪反則には悪意なものを除き注意が与えられる
悪意と判断した場合は減点・失格もありうる（応援も含む）

● 失格

- ①注意4となった場合
- ②審判の指示に従わない時
- ③試合時間に遅れた時
- ④粗暴な振る舞いや悪質な試合態度とみなされた時
- ⑤応援態度が悪質とみなされた場合にも失格となりうる事がある
- ⑥規定体重を超えていた場合

● 禁止事項

- ①判定に対する抗議は一切認めない
- ②怪我によるテーピングは大会医師、または、それに準ずる者の指示に従い検印をうける
検印が無い場合は取り外しとなります

● 着衣

- ①ファールカップはズボンの内側に着用する事
- ②男子のTシャツ（許可なし）は禁止
- ③帯留めは任意
- ④ゼッケンは道着の背中に取れないように張り付ける事
- ⑤ヘアピンなどの使用は禁止
派手なヘアゴムの使用も禁止
- ⑥審判員が不可とみなしたものは身体から外す事
眼鏡、時計、アクセサリなど

● 表彰対象（全日本ジュニアファイナルカップの場合）

出場人数	優勝	準優勝	三位	四位	八位
2人	○				
3人以上 7人以下	○	○			
8人以上 15人以下	○	○	○		
16人以上	○	○	○	○	
32人以上	○	○	○	○	○

● 注意事項

- ①大会当日、計量の体重が各クラスの基準を超えている場合、全試合で注意1、または、減点1からのスタート、もしくは、失格になります。（成長期の選手は、体重増加を見込んでの参加をお願い致します。）

基準	処置
1kg未満	全試合で注意1からのスタート
3kg未満	全試合で減点1からのスタート
3kg以上	失格

会場案内と注意事項

● 会場案内

横浜武道館			
場所		用途	備考
1階	多目的室	選手のウォーミングアップ場として、ご利用下さい。	飲食禁止
2階	アリーナ	ウォーミングアップ場、試合会場となります。	飲食禁止
3階	アリーナ	観客席となります。	-

● 注意事項

- ・会場内でのマスク着用は任意と致します。
- ・防具は各自の試合までに、**必ず**身につけておいて下さい。
- ・各自試合の3試合前には対戦コーナー（白または赤コーナー）の周りで待機して下さい。
- ・名前を呼び出されても、試合に出られない場合は、**棄権**とみなし、相手選手の勝ちとなります。
- ・選手のウォーミングアップは、周囲に**迷惑**がかからないように指定の場所で行って下さい。
- ・判定に対する**抗議**は一切認めません。
- ・会場内での**ゴミ**は各自で持ち帰るか適切に処分して下さい。（ポイ捨ては禁止です）
- ・貴重品は各自で**保管**して下さい。紛失した場合の責任は主催者側では負いません。
- ・その他、諸注意が守られない場合は、主催者側判断で**失格**もありえます。
- ・本大会は**武道の大会**であるため、節度ある行動をお願い致します。

● 横浜武道館 案内図

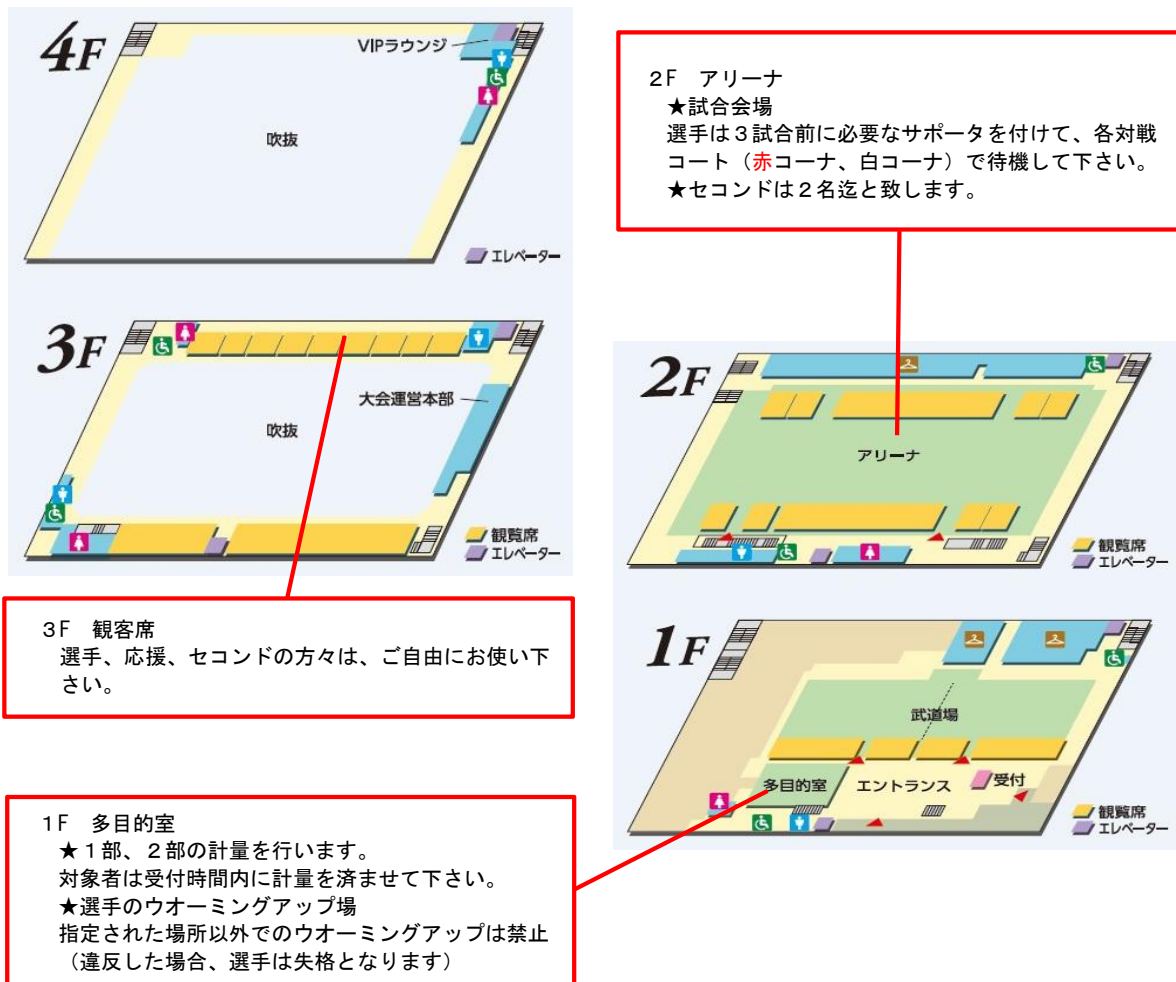

コート案内

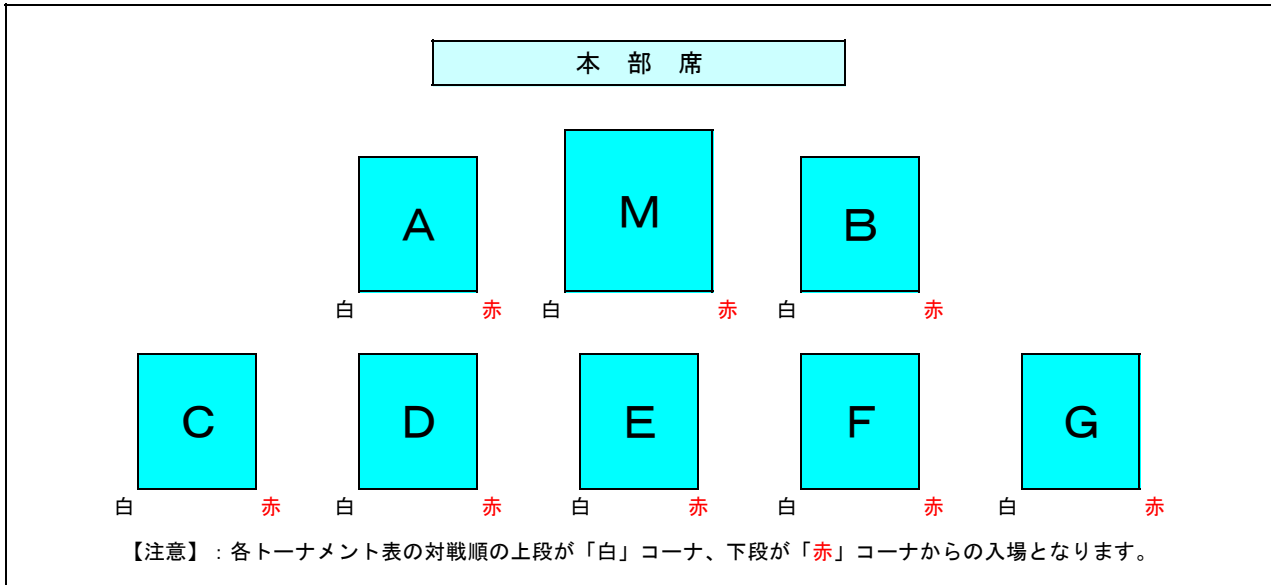

全日本ジュニアファイナルカップ













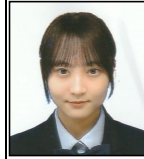
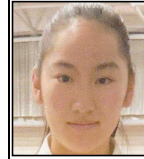

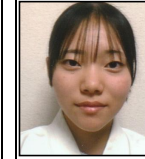
Mコート		Aコート	
●全日本 中学1年生女子 重量	11名	●全日本 中学1年生女子 軽量	11名
●全日本 高校生女子 軽量	16名	●全日本 中学生男子 重量	28名
●全日本 高校生女子 重量	6名	●全日本 中学生女子 軽量	16名
●全日本 高校生男子 軽量	27名	●全日本 中学生女子 重量	16名
●全日本 高校生男子 重量	11名		
合計	71名	合計	71名
Bコート		Cコート	
●全日本 小学1年生女子	8名	●全日本 小学2年生女子	18名
●全日本 中学1年生男子 軽量	27名	●全日本 小学6年生女子 重量	14名
●全日本 中学1年生男子 重量	15名	●全日本 小学6年生男子 軽量	14名
●全日本 中学生男子 軽量	25名	●全日本 小学6年生男子 重量	29名
合計	75名	合計	75名
Dコート		Eコート	
●全日本 小学1年生男子	30名	●日本 小学4年生男子 重量	34名
●全日本 小学5年生女子 重量	9名	●全日本 小学5年生女子 軽量	11名
●全日本 小学5年生男子 軽量	25名	●全日本 小学5年生男子 重量	27名
●全日本 小学6年生女子 軽量	10名		
合計	74名	合計	72名
Fコート		Gコート	
●全日本 小学3年生男子	44名	●全日本 幼年(男女混合)	22名
●全日本 小学4年生女子 軽量	9名	●全日本 小学3年生女子	17名
●全日本 小学4年生女子 重量	7名	●全日本 小学2年生男子	36名
●全日本 小学4年生男子 軽量	15名		
合計	75名	合計	75名

全日本ジュニアファイナルカップ Mコート

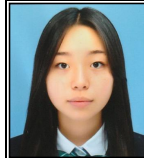

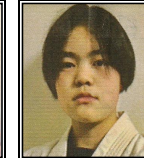

●中学1年生女子 重量 11名

 南 千尋 長野県大会準優勝	 佐々木 穂夏 東京大会優勝	 翁長 琉奥那 沖縄県大会優勝	 大石 香歩 福島県大会優勝	 南部 晴 神奈川県大会優勝	 柴山 あかり 福井県大会優勝	 吉成 若菜 福島県大会準優勝	 新田 亜咲紀 和歌山県大会優勝	
 萱沼 真央 静岡県大会優勝	 齋藤 心春 福島県大会ベスト4	 廣松 里沙 加古川Jr優勝						

●高校生女子 軽量 16名

 平手 心麗 神奈川県大会優勝	 渡邊 実来 全日本少年少女ベスト4	 井上 希羽 神奈川県大会ベスト4	 高橋 有沙 福島県大会優勝	 渡邊 真衣 全日本少年少女優勝	 中森 麻乃 兵庫県大会ベスト4	 重松 凜 神奈川県大会準優勝	 翁長 純那 沖縄県大会優勝
 秋山 茜 福島県大会優勝	 富田 愛 兵庫県大会ベスト4	 吉津 花 福島県大会ベスト4	 染谷 沙菜 神奈川県大会準優勝	 藤原 有彩 山梨県大会優勝	 渡部 美羽 神奈川県大会3位	 酒井 美緒 福島県大会繰上り	 鈴木 千凌 神奈川県大会優勝

●高校生女子 重量 6名

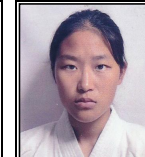
 諏訪本 わかな 東京大会優勝	 門田 莉奈 北海道大会推薦枠	 鈴木 夏妃 全日本大会推薦枠	 松田 理央 埼玉県大会優勝	 山岸 瑞綺 KBK3位	 北 幸 神奈川県大会優勝
--	--	--	---	---	---

【注意】 各自試合の3試合前には対戦コーナの周りで待機して下さい。（遅れた場合は失格となります）

全日本ジュニアファイナルカップ Mコート

● 中学1年生女子 重量 11名

(表彰/優勝～3位まで)

本戦1分30秒→延長1分→最終延長1分(マスト)

1	みなみ ちひろ 南 千尋	理心館	5級 8年11ヶ月 151cm 56kg
2	ささき ほのか 佐々木 穂夏	誠真会館 新座朝霞	2級 9年0ヶ月 158cm 48kg
3	おなが りおな 翁長 琉奥那	極真会館 空田道場	2級 10年8ヶ月 152cm 45kg
4	おおいし かほ 大石 香歩	至真会館	1級 9年7ヶ月 156cm 56kg
5	なんぶ はる 南部 晴	誠真会館 杉並道場	1級 8年10ヶ月 155cm 50kg

優勝
準優勝

3位

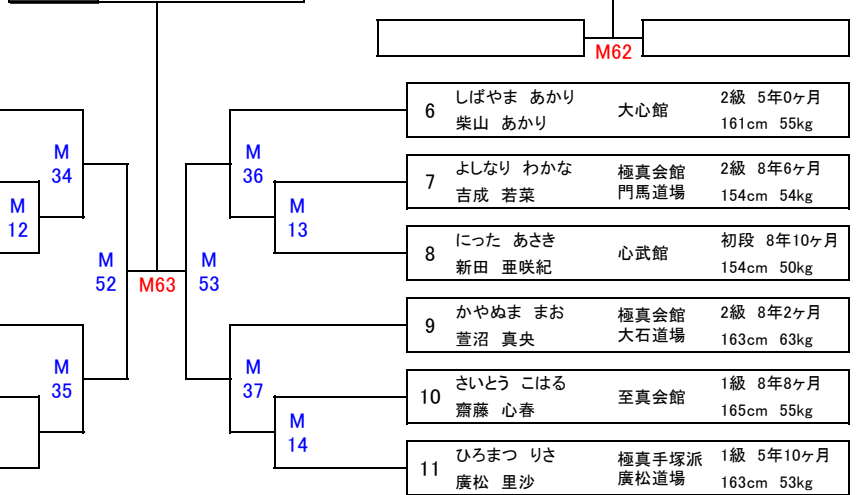

● 高校生女子 軽量 16名

(表彰/優勝～4位まで)

本戦2分→延長1分30秒→最終延長1分30秒(マスト)

12	ひらて みれい 平手 心麗	大心館	弐段 10年6ヶ月 146cm 46kg
13	わたなべ みら 渡邊 実来	極真会館 門馬道場	3級 7年11ヶ月 154cm 46kg
14	いのうえ ののは 井上 希羽	淑徳巣鴨 空手道部	初段 13年0ヶ月 167cm 54kg
15	たかはし ありさ 高橋 有沙	極真会館 宮城県本部	初段 10年7ヶ月 150cm 49kg
16	わたなべ まい 渡邊 真衣	極真会館 門馬道場	2級 9年8ヶ月 152cm 48kg
17	なかもり まの 中森 麻乃	空手道 光武会館	弐段 10年8ヶ月 159cm 52kg
18	しげまつ りん 重松 凜	優心塾	1級 11年11ヶ月 158cm 49kg
19	おなが じゅんな 翁長 純那	極真会館 空田道場	初段 10年8ヶ月 158cm 50kg

優勝
準優勝

3位
4位

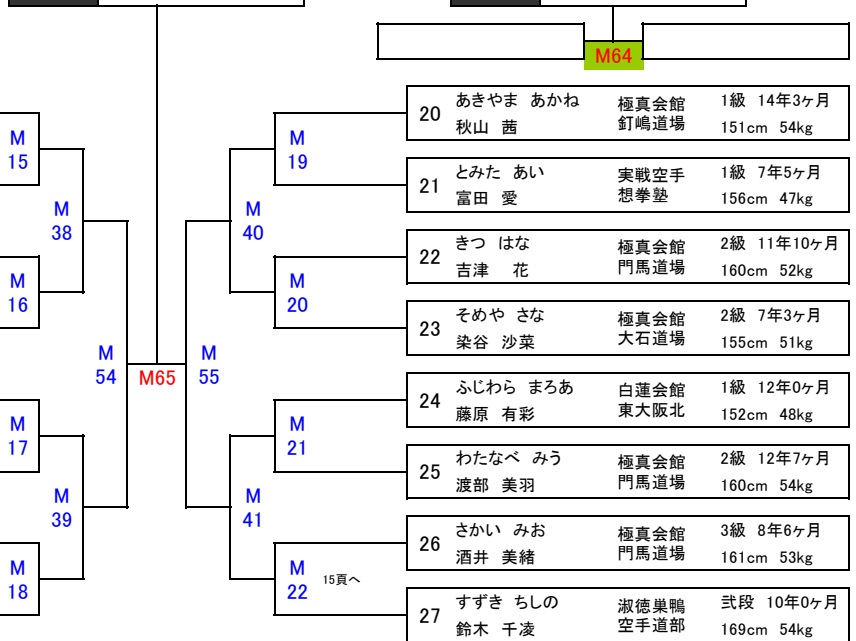

● 高校生女子 重量 6名

(表彰/優勝～準優勝まで)

本戦2分→延長1分30秒→最終延長1分30秒(マスト)

28	すわもと わかな 諏訪本 わかな	極真会館 釘嶋道場	初段 10年7ヶ月 154cm 64kg
29	かどた りな 門田 莉奈	空手道 北心会	1級 11年1ヶ月 167cm 68kg
30	すずき なつき 鈴木 夏妃	SKC武心館	初段 12年6ヶ月 161cm 68kg

優勝
準優勝

優勝
準優勝











M64 各コートの試合が終了後、M64～M70を行う

全日本ジュニアファイナルカップ Mコート

●高校生男子 軽量 27名

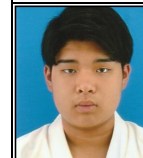
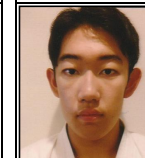
34  外川 遥大 静岡県大会優勝	35  安藤 来羅 兵庫県大会準優勝	36  横山 千夏良 山梨県大会繰上り	37  西宮 大翔 全日本少年少女優勝	38  伊藤 那由太 静岡県大会準優勝	39  石川 烈己 兵庫県大会3位	40  石原 龍牙 北海道大会3位	41  加藤 優希 福島県大会優勝		
42  江澤 諒馬 埼玉県大会ベスト4	43  齋藤 挨希 沖縄県大会準優勝	44  柳沼 凜太郎 福島県大会準優勝	45  市岡 威吹 兵庫県大会ベスト4	46  工藤 碧 KBK準優勝	47  上江洲 請羽 兵庫県大会優勝	48  鈴木 竜哉 神奈川県大会4位	49  座間 唯斗 北海道大会推薦枠		
50  六嶋 晴呂 兵庫県大会優勝	51  尾形 陸翔 全日本少年少女3位	52  渡邊 悠斗 福島県大会繰上り	53  増子 遥稀 神奈川県大会優勝	54  中前 純泰 福島県大会優勝	55  小室 漣音 埼玉県大会繰上り	56  黒澤 蓮 全日本少年少女準優勝	57  佐藤 心 北海道大会準優勝		
58  高橋 来未 福島県大会3位	59  坂田 修颯 福井県大会繰上り	60  大城 建介 沖縄県大会優勝							

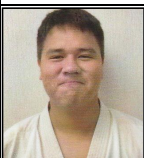
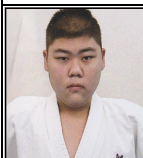
●高校生男子 重量 11名

61  石田 虎琉 福井県大会優勝	62  住吉 絢瑚 全日本少年少女3位	63  飯田 大智 KBK3位	64  山本 悠世 北海道大会優勝	65  羽山 悠太 神奈川県大会3位	66  吉田 樹 東京大会優勝	67  工藤 龍将 北海道大会ベスト4	68  伊藤 恭平 神奈川県大会準優勝		
69  鈴木 大知 埼玉県大会優勝	70  水杉 純輝 加古川Jrベスト4	71  秋田 大和 埼玉県大会優勝							

【注意】 各自試合の3試合前には対戦コーナの周りで待機して下さい。(遅れた場合は失格となります)

全日本ジュニアファイナルカップ Mコート

●高校生男子 軽量 27名

(表彰/優勝~4位まで)

本戦2分→延長1分30秒→最終延長1分30秒(マスト)

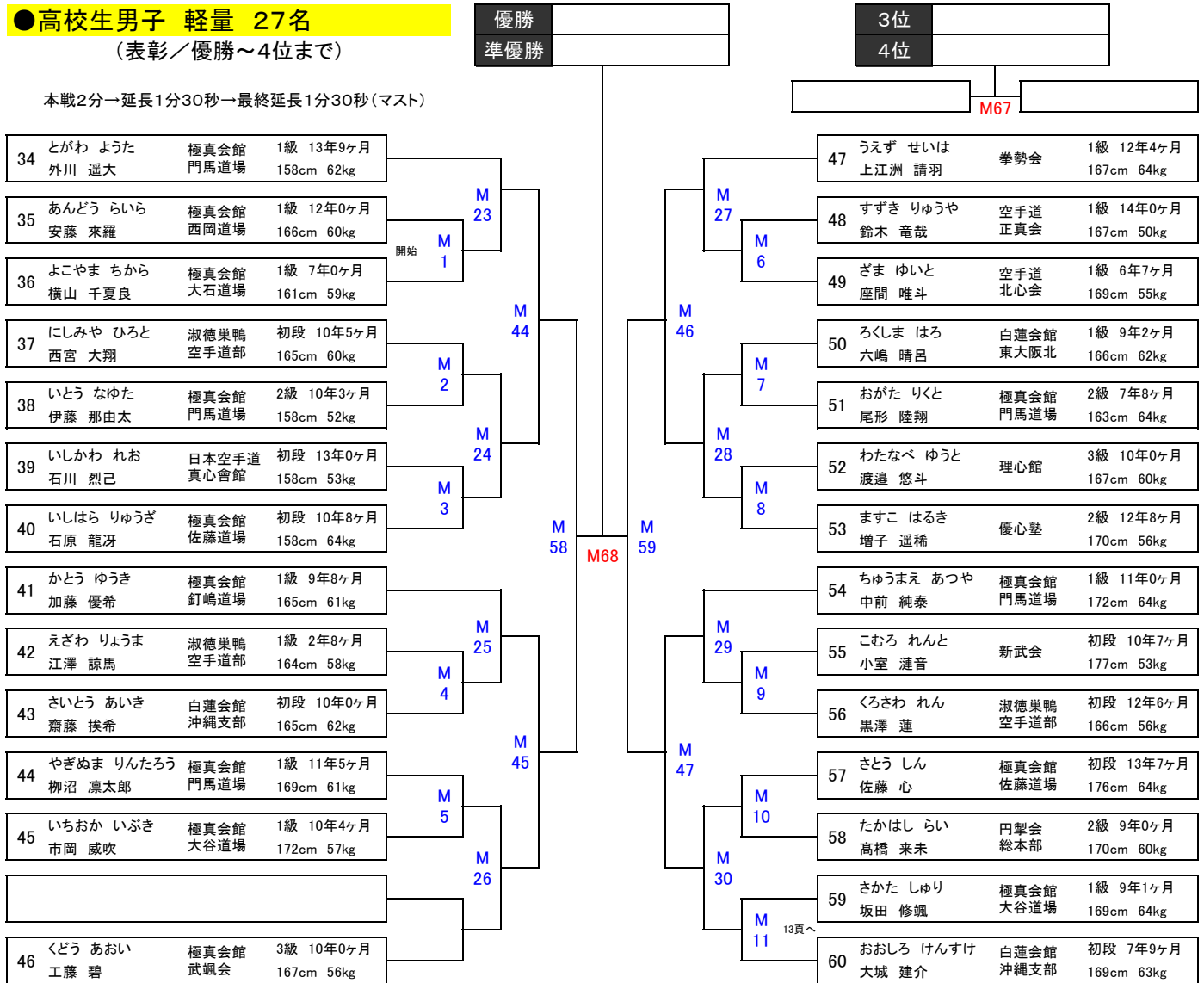

●高校生男子 重量 11名





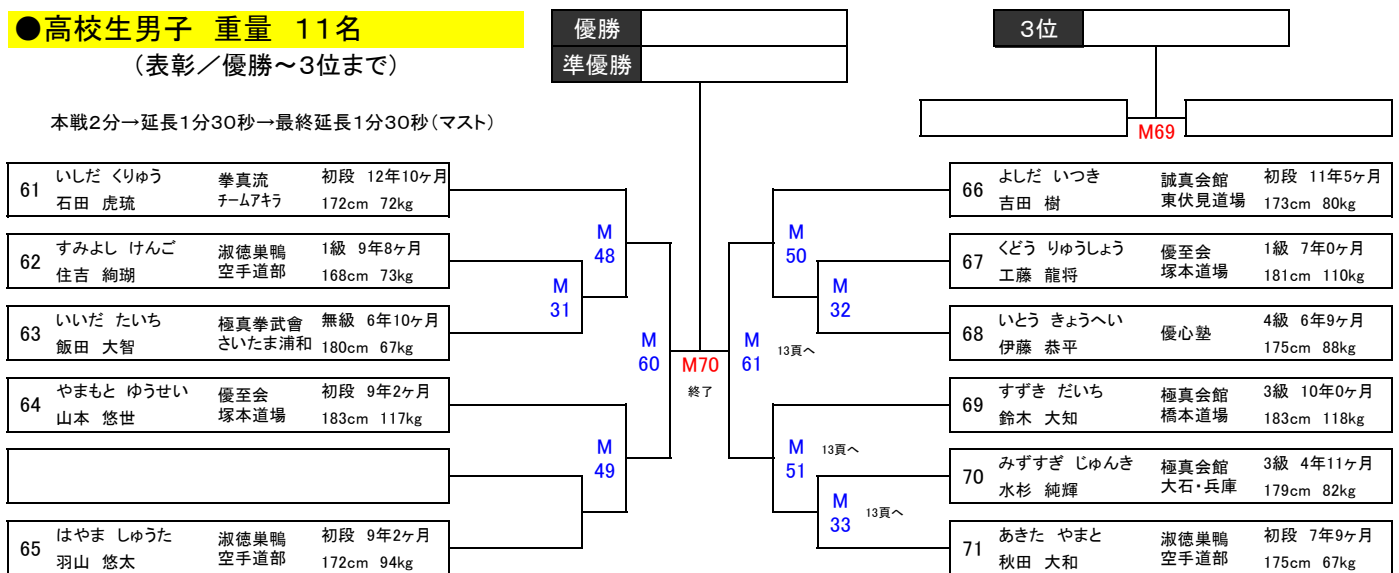





(表彰/優勝~3位まで)

本戦2分→延長1分30秒→最終延長1分30秒(マスト)

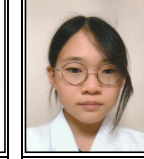

全日本ジュニアファイナルカップ Aコート

●中学1年生女子 軽量 11名

72  柴崎 心希 静岡県大会優勝	73  伊藤 優結 福島県大会準優勝	74  日下 あかり 福島県大会繰上り	75  岡田 星桜 全日本少年少女準優勝	76  富田 幸 加古川Jrベスト4	77  鈴木 芽衣 武将杯特別枠	78  長瀬 虹歩 福島県大会優勝	79  石山 杏 KBK準優勝
80  渡辺 心鈴 福島県大会3位	81  雨宮 希羽 福島県大会4位	82  田中 ひかり 福井県大会ベスト4					

●中学生男子 重量 28名

83  平磯 煌士 KBK優勝	84  杉山 聖里 神奈川県大会繰上り	85  加藤 蓮 山梨県大会3位	86  室川 悠 長野県大会準優勝	87  板橋 剣心 神奈川県大会4位	88  椿 祥悟 チャレンジ河口湖優勝	89  鈴木 勇翔 福島県大会準優勝	90  森 楓斗 埼玉県大会優勝
91  伊藤 碧音 福島県大会繰上り	92  水野 脩也 静岡県大会3位	93  大鹿 倫毅 全日本少年少女3位	94  根岸 恒誠 静岡県大会優勝	95  溝江 匠真 福島県大会繰上り	96  加藤 蓮 北海道大会3位	97  松川 凱哉 沖縄県大会準優勝	98  寺田 悠希 全日本少年少女繰上り
99  榎田 琉曖 KBKベスト4	101  児島 健太 福井県大会ベスト4	102  桑原 夢希 山梨県大会繰上り	103  大下 竹蔵 東京大会優勝	104  嶋田 海音 福井県大会優勝	105  加藤 迅 神奈川県大会準優勝	106  寺島 涼 東京大会ベスト4	107  風間 琉太郎 北海道大会準優勝
108  吉田 永久 和歌山県大会推薦枠	109  小松 龍之介 福島県大会繰上り	110  安部 心望 東京大会ベスト4	111  佐藤 奨峻 山梨県大会準優勝				

【注意】 各自試合の3試合前には対戦コーナの周りで待機して下さい。（遅れた場合は失格となります）

全日本ジュニアファイナルカップ Aコート

● 中学1年生女子 軽量 11名

(表彰/優勝~3位まで)

本戦1分30秒→延長1分→最終延長1分(マスト)

72	しばさき しき 柴崎 心希	極真会館 釘嶋道場	2級 6年11ヶ月 149cm 40kg
73	いとう ゆゆ 伊藤 優結	極真会館 宮城県本部	3級 7年8ヶ月 148cm 41kg
74	くさか あかり 日下 あかり	黎明会館	7級 2年6ヶ月 148cm 40kg
75	おかだ せいら 岡田 星桜	極真勇姿舎 岡田道場	初段 7年8ヶ月 150cm 38kg
76	とみた ゆき 富田 幸	実戦空手 想拳塾	1級 6年1ヶ月 154cm 39kg

優勝
準優勝

3位

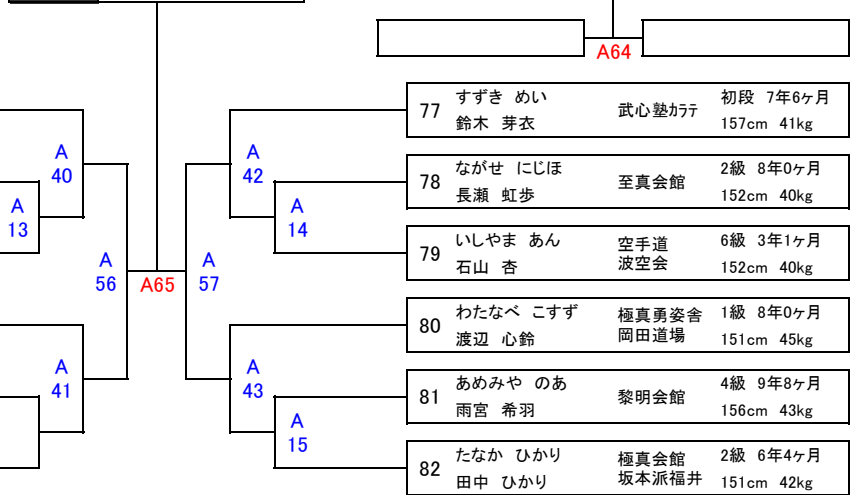

● 中学生男子 重量 28名

(表彰/優勝~4位まで)

本戦1分30秒→延長1分→最終延長1分(マスト)

83	ひらいそ こうし 平磯 煌士	白蓮会館 湘南鎌倉	1級 7年6ヶ月 163cm 55kg
84	すぎやま ひじり 杉山 聖里	翔優会館	3級 3年5ヶ月 162cm 57kg
85	かとう れん 加藤 蓮	空手道 波空会	6級 2年7ヶ月 180cm 69kg
86	むろかわ ゆう 室川 悠	極真勇姿舎 岡田道場	2級 7年8ヶ月 162cm 58kg
87	いたばし けんしん 板橋 剣心	極真会館 門馬道場	2級 9年5ヶ月 165cm 61kg
88	つばき しょうご 椿 祥悟	極真会館 大石道場	4級 9年11ヶ月 164cm 64kg
89	すぎき はやと 鈴木 勇翔	黎明会館	1級 8年6ヶ月 163cm 64kg
90	もり ふうと 森 楓斗	淑徳巣鴨 空手道部	1級 9年9ヶ月 167cm 57kg
91	いとう あお 伊藤 碧音	至真会館	7級 2年4ヶ月 167cm 67kg
92	みずの しゅうや 水野 脩也	極真会館 門馬道場	2級 8年4ヶ月 178cm 67kg
93	おおしか りんき 大鹿 倫毅	大鹿道場	初段 10年5ヶ月 161cm 57kg
94	ねぎし こうせい 根岸 恒誠	極真会館 大石道場	2級 9年8ヶ月 166cm 70kg
95	みぞえ しょうま 溝江 匠真	極真会館 宮城県本部	2級 7年2ヶ月 168cm 59kg
96	かとう れん 加藤 蓮	優至会 酒井道場	初段 9年11ヶ月 179cm 59kg





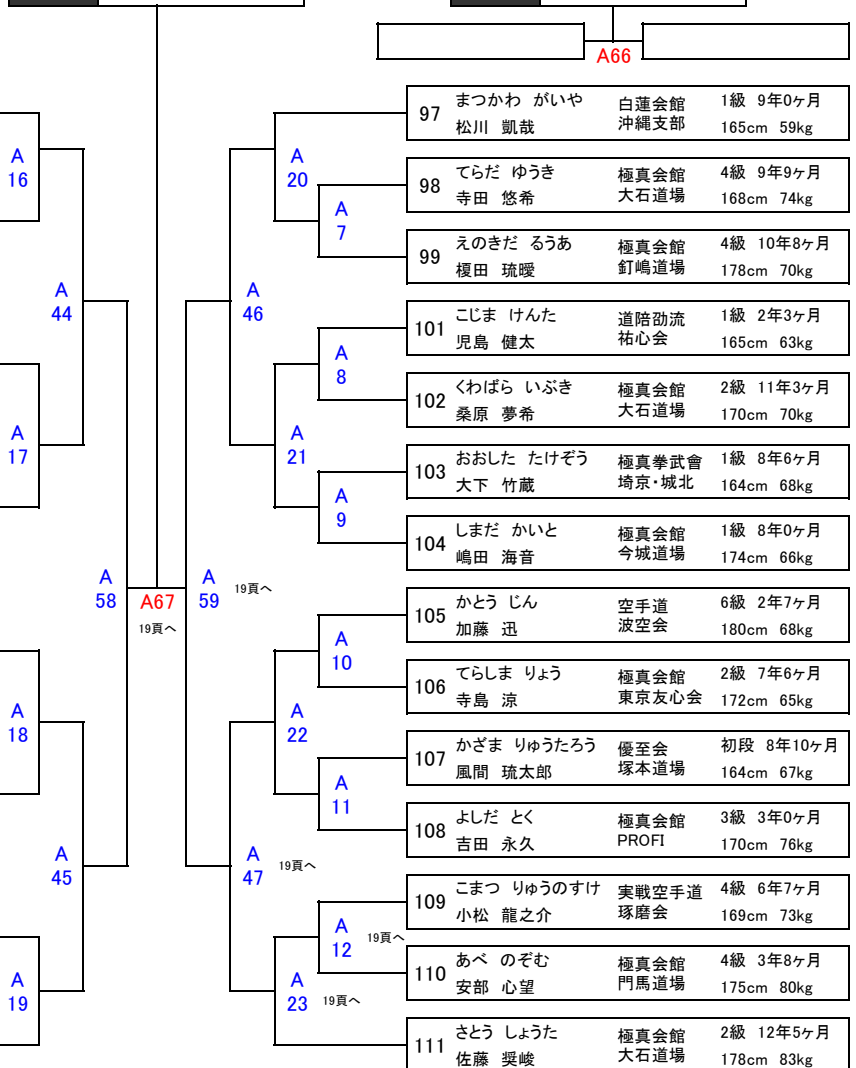







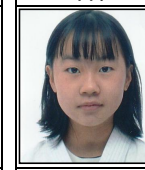

優勝
準優勝

3位
4位



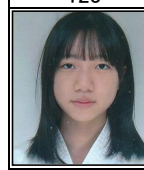

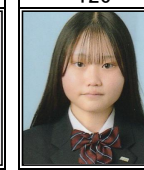







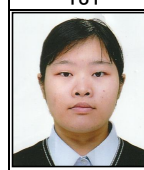

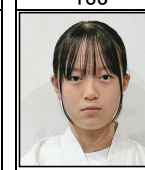

全日本ジュニアファイナルカップ Aコート

●中学生女子 軽量 16名

112  矢崎 市佳 静岡県大会優勝	113  古賀 優里杏 KBK4位	114  渡邊 優菜 全日本少年少女繰上り	115  坂田 麻夢 福井県大会優勝	116  内田 花憐 全日本少年少女優勝	117  小西 珠梨 加古川Jr優勝	118  清水 真央 福島県大会3位	119  座間 玲央菜 北海道大会優勝
120  谷内 菜々心 福島県大会優勝	121  里見 梨衣紗 東京大会繰上り	122  佐々木 美結 全日本少年少女準優勝	123  小島 優亜 北海道大会準優勝	124  藤本 真緒 IBKO全国大会特別枠	125  込山 穂夏 福島県大会準優勝	126  渋谷 優花 KBK3位	127  松園 凜 神奈川県大会3位

●中学生女子 重量 16名

128  勝連 未結菜 福井県大会準優勝	129  高橋 琉乃 チャレンジ河口湖準優勝	130  近藤 歩華 福島県大会繰上り	131  薛 淑婷 神奈川県大会3位	132  松田 留禾 東京大会優勝	133  佐伯 茉埜 国際親善準優勝	134  真壁 亜心 福島県大会ベスト4	135  新田 美亜紀 和歌山県大会準優勝
136  小林 夢果 福井県大会優勝	137  石川 紗妃 埼玉県大会準優勝	138  安岡 遥 静岡県大会優勝	139  坂田 悠乃 兵庫県大会優勝	140  赤嶺 苺樹 沖縄県大会優勝	141  菅野 杏 全日本少年少女ベスト4	142  金子 采代 長野県大会優勝	143  佐々木 七海 静岡県大会準優勝

【注意】 各自試合の3試合前には対戦コーナの周りで待機して下さい。(遅れた場合は失格となります)

全日本ジュニアファイナルカップ Aコート

●中学生女子 軽量 16名

(表彰／優勝～4位まで)

本戦1分30秒→延長1分→最終延長1分(マスト)

112	やざき いちか 矢崎 市佳	白蓮会館 山梨支部	1級 8年6ヶ月 150cm 49kg	A 24
113	こが ゆりあ 古賀 優里杏	勇士會館 東京西支部	3級 2年10ヶ月 149cm 38kg	
114	わたなべ ゆな 渡邊 優菜	極真会館 門馬道場	3級 7年11ヶ月 150cm 37kg	A 48
115	さかた まむ 坂田 麻夢	極真会館 大谷道場	2級 4年4ヶ月 150cm 46kg	
116	うちだ かれん 内田 花憐	光誠会	3級 9年10ヶ月 151cm 48kg	A 26
117	こにし じゅり 小西 珠梨	実戦空手 想拳塾	2級 5年3ヶ月 151cm 38kg	
118	しみず まお 清水 真央	極真会館 宮城県本部	3級 8年8ヶ月 154cm 49kg	A 49
119	ざま れおな 座間 玲央菜	空手道 北心会	3級 6年7ヶ月 154cm 48kg	

優勝
準優勝

3位
4位

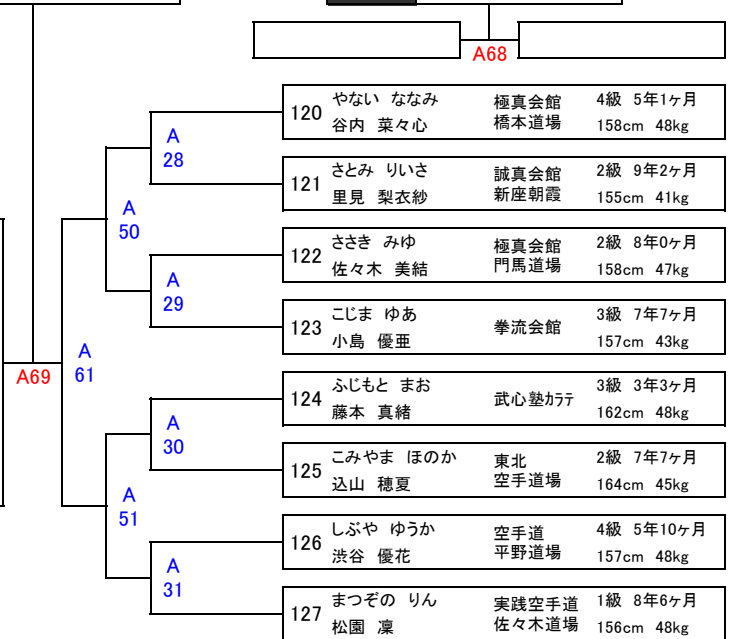

●中学生女子 重量 16名

(表彰／優勝～4位まで)

本戦1分30秒→延長1分→最終延長1分(マスト)

128	かつれん みゆな 勝連 未結菜	道陪劬流 祐心会	初段 7年9ヶ月 155cm 61kg	A 32
129	たかはし のの 高橋 琉乃	極真会館 大石道場	7級 3年10ヶ月 157cm 53kg	
130	こんどう あゆか 近藤 歩華	極真会館 門馬道場	8級 1年2ヶ月 150cm 50kg	A 33
131	せつ しゅくてい 薛 淑婷	淑徳巣鴨 空手道部	1級 2年7ヶ月 153cm 67kg	
132	まつだ るか 松田 留禾	極真会館 橋本道場	2級 7年9ヶ月 164cm 54kg	A 34
133	さえき まや 佐伯 茉埜	極真勇姿舎 中川道場	2級 7年0ヶ月 164cm 52kg	
134	まかべ あみ 真壁 亜心	極真会館 門馬道場	3級 4年10ヶ月 160cm 53kg	A 53
135	にった みあき 新田 美亜紀	心武館	初段 8年10ヶ月 160cm 52kg	





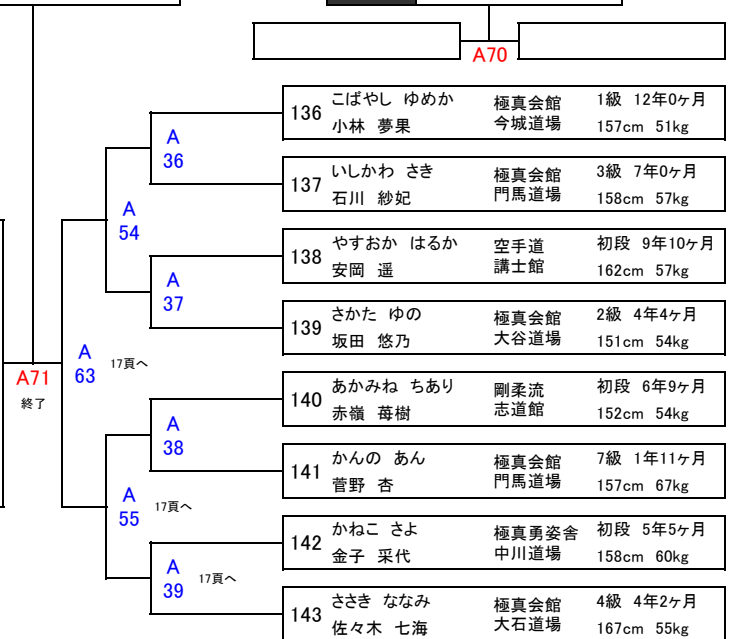



優勝
準優勝

3位
4位



全日本ジュニアファイナルカップ Bコート

●小学1年生女子 8名

144  氏家 彩葵 神奈川県大会優勝	145  上田 彩佳 神奈川県大会推薦	146  猪狩 紅愛 福島県大会3位	147  遠藤 京香 KBK優勝	148  田中 満帆 全日本少女優勝	149  菅原 志笑 埼玉県大会ベスト4	150  近藤 心優 福島県大会3位	151  馬場 歩 福島県大会優勝
---	---	--	--	--	---	--	---

●中学1年生男子 軽量 27名

152  高橋 秀弥 KBK準優勝	153  珍田 亮二 山梨県大会3位	154  西川 璃旺 全日本少女3位	155  沼澤 琉希 和歌山県大会準優勝	156  遠藤 孝眞 山梨県大会3位	157  吉岡 奏祐 KBK3位	158  鈴木 奏介 全日本少女準優勝	159  小林 大維志 福井県大会ベスト4
160  近藤 京介 神奈川県大会3位	161  宮城 吏 沖縄県大会3位	162  大和 滉佑 北海道大会ベスト4	163  鈴木 碧斗 福島県大会繰上り	164  石川 虎瑠 福井県大会優勝	165  勝 清真 KBK優勝	166  坂本 誠 福島県大会ベスト4	167  尾嶋 瞭 静岡県大会3位
168  工藤 颯太 全日本少女優勝	169  里見 元陽 チャレンジ河口湖準優勝	170  白石 琉生 埼玉県大会準優勝	171  川上 雄太郎 東都大会特別枠	172  山野 世救人 福井県大会ベスト4	173  安田 優希 全日本少女推薦枠	174  神林 大翔 KBK準優勝	175  田村 拓也 福島県大会3位
176  仲嶺 真野介 兵庫県大会3位	179  海野 賢眞 福井県大会準優勝	177  重森 隆之介 山梨県大会優勝					

【注意】 各自試合の3試合前には対戦コーナの周りで待機して下さい。(遅れた場合は失格となります)

全日本ジュニアファイナルカップ Bコート

●小学1年生女子 8名

(表彰/優勝~3位まで)

本戦1分30秒→延長1分→最終延長1分(マスト)

144	うじいえ あおい 氏家 彩葵	極真会館 門馬道場	6級 3年3ヶ月 127cm 24kg
145	うえた あやか 上田 彩佳	山城塾	9級 1年6ヶ月 118cm 24kg
146	いがり れな 猪狩 紅愛	極真会館 門馬道場	9級 1年7ヶ月 115cm 23kg
147	えんどう きょうか 遠藤 京香	武蔵会館	準10級 1年9ヶ月 119cm 19kg

優勝
準優勝

3位

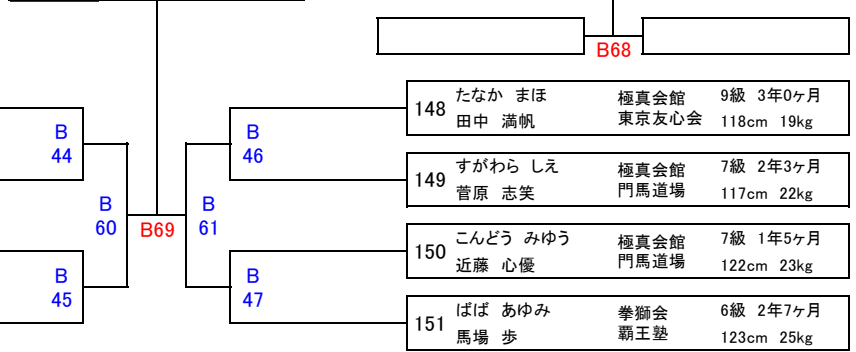

●中学1年生男子 軽量 27名

(表彰/優勝~4位まで)

本戦1分30秒→延長1分→最終延長1分(マスト)

152	たかはし しゅうや 高橋 秀弥	大鹿道場	4級 3年5ヶ月 143cm 38kg
153	ちんだ りょうじ 珍田 亮二	武心塾カテ	1級 5年3ヶ月 152cm 33kg
154	にしかわ りお 西川 瑠旺	極真会館 東京友心会	2級 6年8ヶ月 146cm 43kg
155	ぬまざわ るき 沼澤 琉希	拳実会	2級 5年10ヶ月 150cm 42kg
156	えんどう こうま 遠藤 孝真	極真会館 門馬道場	5級 3年9ヶ月 148cm 43kg
157	よしおか そうすけ 吉岡 奏祐	優心塾	3級 8年9ヶ月 152cm 40kg
158	すずき そうすけ 鈴木 奏介	極真会館 大石道場	3級 4年2ヶ月 165cm 43kg
159	こばやし たいし 小林 大維志	極真勇姿舎 岡田道場	初段 9年8ヶ月 152cm 46kg
160	こんどう きょうすけ 近藤 京介	晃哲會 下川道場	1級 6年2ヶ月 145cm 45kg
161	みやざりー 宮城 吏	白蓮会館 沖縄支部	1級 9年5ヶ月 151cm 44kg
162	やまと こうすけ 大和 洸佑	優至会 塚本道場	2級 9年8ヶ月 150cm 43kg
163	すずき あおと 鈴木 碧斗	理心館	4級 5年7ヶ月 148cm 48kg
164	いしかわ たける 石川 虎瑠	極真会館 門馬道場	3級 7年0ヶ月 154cm 49kg

優勝
準優勝

3位
4位

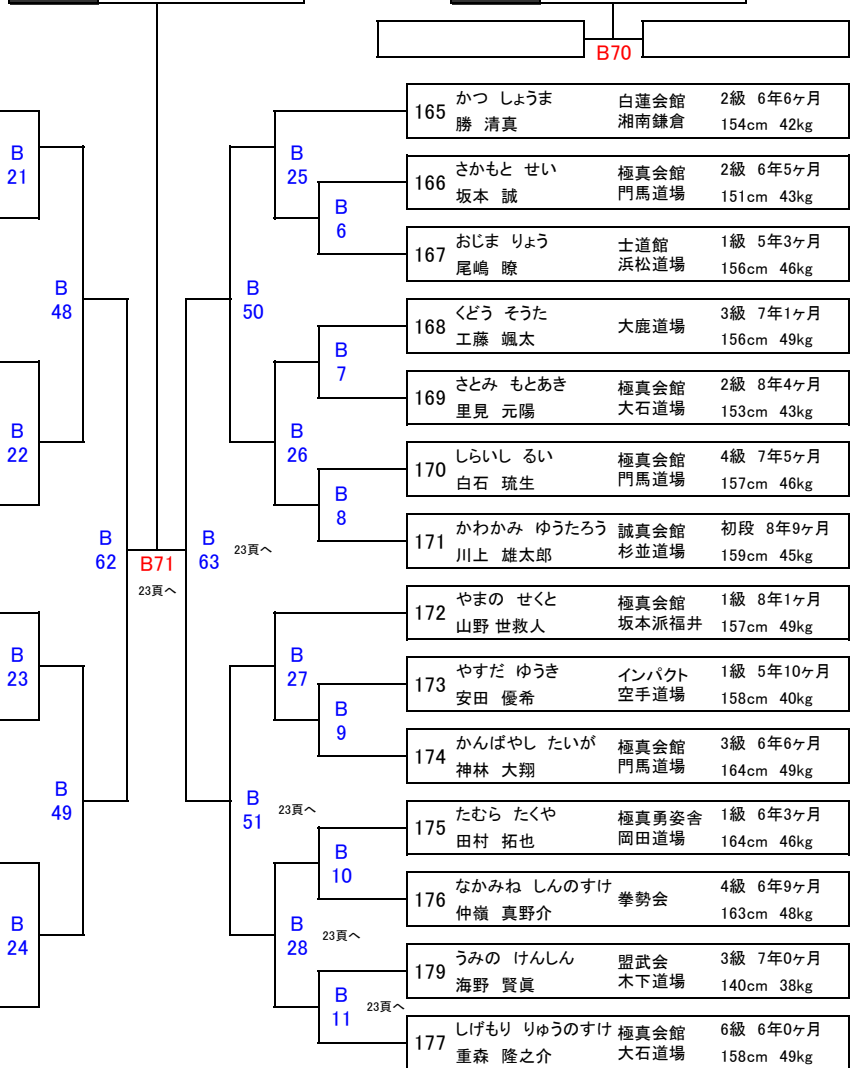















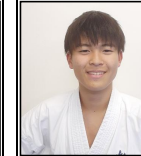



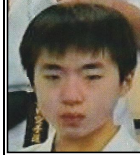

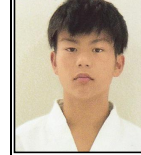

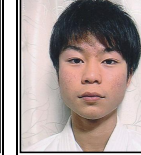
全日本ジュニアファイナルカップ Bコート

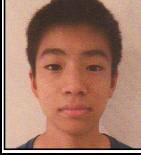
● 中学1年生男子 重量 15名

削除	180	181	182	183	184	178	185
	 永田 琉晟 山梨県大会優勝	 西畑 雄真 埼玉県大会優勝	 小林 頼矢 静岡県大会優勝	 氷室 秀虎 福島県大会4位	 松川 巨煌 沖縄県大会準優勝	 志水 琉之介 兵庫県大会優勝	 遠藤 稜久 全日本少年少女優勝
186	187	188	189	190	191	192	193
 中村 龍ノ輔 和歌山県大会優勝	 中澤 倅永 全日本少年少女準優勝	 柳本 隆太 福井県大会ベスト4	 梅井 爽良 北海道大会準優勝	 比嘉 凜音 沖縄県大会優勝	 猪狩 琉聖 埼玉県大会準優勝	 前田 蓮 福島県大会準優勝	 寺口 琉雅 KBK優勝

● 中学生男子 軽量 25名

194	195	196	197	198	199	200	201
 柴崎 樹生 東京大会優勝	 秋山 瑛大 チャレンジ河口湖優勝	 北 英雄 KBK準優勝	 塚本 悠剛 北海道大会優勝	 富澤 勇飛 東京大会準優勝	 服部 匠真 福井県大会優勝	 亀田 倅聖 静岡県大会優勝	 太田 徠斗 KBK3位
202	203	204	205	206	207	208	209
 和田 大依希 チャレンジ河口湖優勝	 田中 漣 長野県大会優勝	 小林 桜大 埼玉県大会準優勝	 鈴木 陽仁 福島県大会準優勝	 遠藤 志磨 山梨県大会優勝	 瀬戸口 大誠 兵庫県大会3位	 白石 凱 福島県大会準優勝	 北島 龍翔 和歌山県大会優勝
210	211	212	213	214	215	100	216
 氏家 榮嵩 福島県大会3位	 松下 龍平 長野県大会準優勝	 大部 真人 福島県大会優勝	 山田 陸人 静岡県大会準優勝	 前倉 颯空 兵庫県大会推薦枠	 石黒 晴悟 神奈川県大会優勝	 廣松 泰輝 加古川Jr優勝	 黒澤 遼 全日本少年少女繰上り
217							
 翁長 林輝 沖縄県大会優勝							

【注意】 各自試合の3試合前には対戦コーナの周りで待機して下さい。(遅れた場合は失格となります)

全日本ジュニアファイナルカップ Bコート

● 中学1年生男子 重量 15名

(表彰／優勝～3位まで)

本戦1分30秒→延長1分→最終延長1分(マスト)

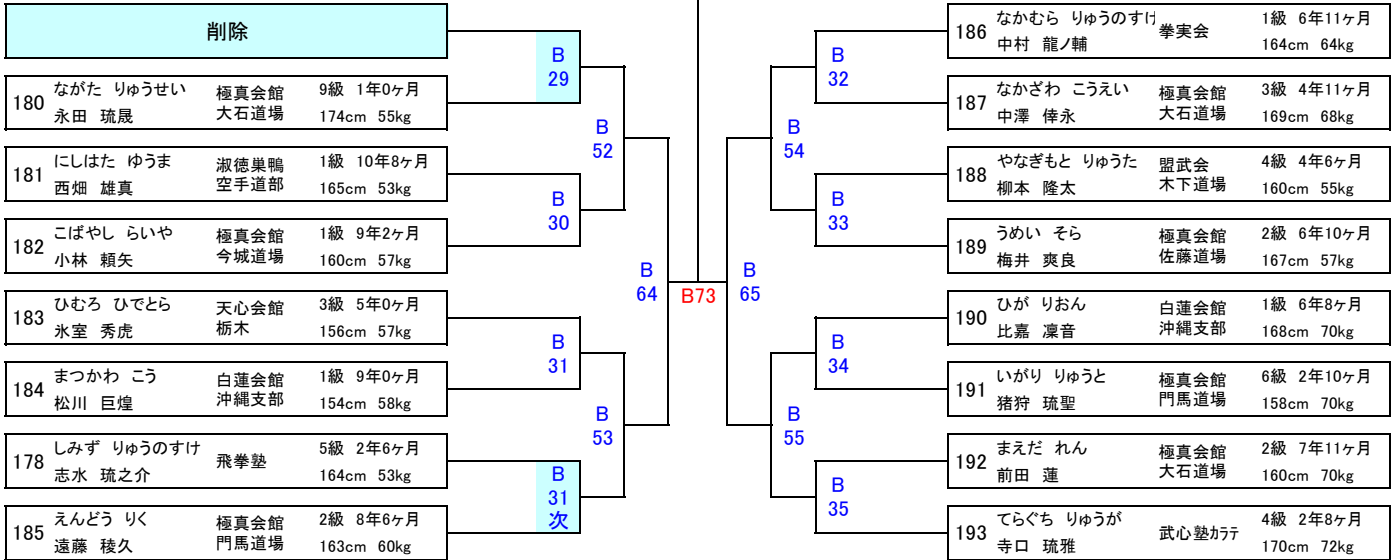

● 中学生男子 軽量 25名

(表彰／優勝～4位まで)

本戦1分30秒→延長1分→最終延長1分(マスト)

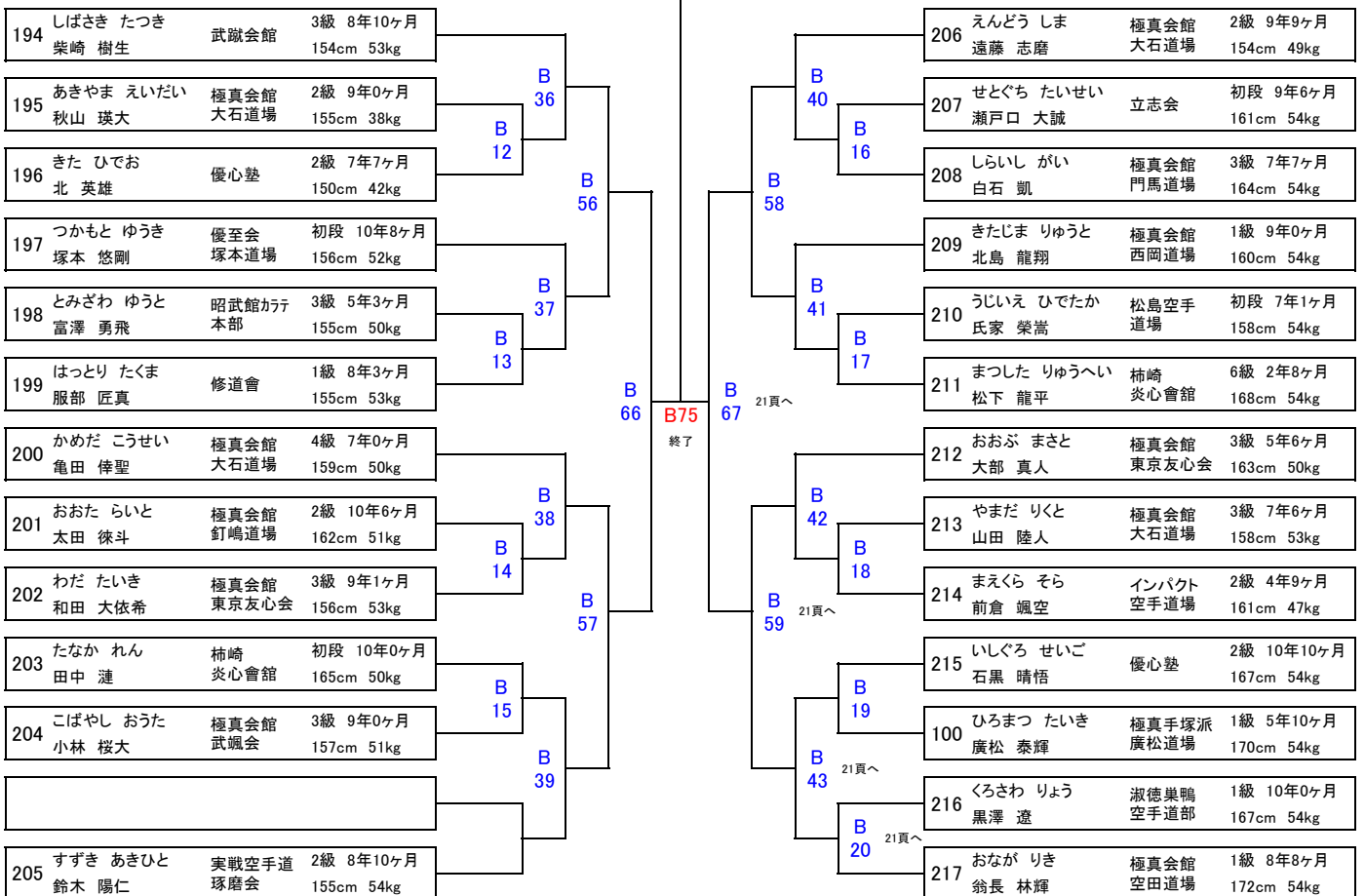

全日本ジュニアファイナルカップ Cコート

●小学2年生女子 18名

218  森川 陽依 チャレンジ河口湖優勝	219  鈴木 月琵 長野県大会推薦枠	220  近内 一柊 東京大会ベスト4	221  謝花 柚月 沖縄県大会準優勝	222  尾田 涼羽 北海道大会優勝	223  佐々木 羽藍 福島県大会4位	224  高久 小葉希 全日本少年少女優勝	225  小林 実桜 東京大会ベスト4
226  南部 晶 神奈川県大会準優勝	227  猪狩 絵蓮 福島県大会優勝	228  中山 弓子 神奈川県大会3位	229  竹内 香里奈 長野県大会優勝	230  渡邊 葵 福島県大会繰上り	231  遠藤 千彩希 全日本少年少女準優勝	232  半澤 香乃 福島県大会繰上り	233  船田 彩 福島県大会準優勝
234  加藤 帆乃香 埼玉県大会4位	235  東 想乃 福井県大会準優勝						

●小学6年生女子 重量 14名

236  大久保 椎珂 神奈川県大会準優勝	237  浅川 優海 福島県大会4位	238  原 愛結花 長野県大会優勝	239  佐藤 愛心 福島県大会優勝	240  佐々木 美央菜 東京大会ベスト4	241  安田 夕紀 北海道大会推薦枠	242  佐藤 花美 埼玉県大会準優勝	243  長谷川 璃子 北海道大会準優勝
244  荒納 莉瑚 長野県大会準優勝	245  沼田 佳音 埼玉県大会3位	246  吉本 心音 北海道大会優勝	247  小池 葵弥 埼玉県大会ベスト4	248  本田 望笑 神奈川県大会4位	249  渡邊 蘭 静岡県大会優勝		

【注意】各自試合の3試合前には対戦コーナの周りで待機して下さい。(遅れた場合は失格となります)

全日本ジュニアファイナルカップ Cコート

●小学2年生女子 18名

(表彰／優勝～4位まで)

本戦1分30秒→延長1分→最終延長1分(マスト)

優勝				3位				
準優勝				4位				
218	もりかわ ひより 森川 陽依	極真会館 大石道場	8級 1年7ヶ月 115cm 23kg	C 16	227	いがり えれん 猪狩 絵蓮	極真会館 門馬道場	7級 2年3ヶ月 135cm 38kg
219	すずき つきひ 鈴木 月毘	極真勇姿舎 武居道場	10級 1年5ヶ月 118cm 20kg	C 44	228	なかやま ゆみこ 中山 弓子	空手道 平野道場	8級 2年10ヶ月 135cm 27kg
220	こんない いちか 近内 一栞	極真会館 門馬道場	6級 4年5ヶ月 121cm 24kg	C 17	229	たけうち かりな 竹内 香里奈	極真勇姿舎 中川道場	5級 4年0ヶ月 124cm 25kg
221	じゃはな ゆづき 謝花 柚月	極真会館 空田道場	7級 1年4ヶ月 122cm 23kg	C 18	230	わたなべ あおい 渡邊 葵	極真会館 門馬道場	8級 1年3ヶ月 130cm 30kg
222	おだ すずは 尾田 涼羽	優至会 酒井道場	7級 1年7ヶ月 123cm 27kg	C 45	231	えんどう ちさき 遠藤 千彩希	極真会館 門馬道場	6級 5年5ヶ月 128cm 40kg
223	ささき うらん 佐々木 羽藍	極真会館 門馬道場	7級 2年7ヶ月 124cm 26kg	C 19	232	はんざわ かの 半澤 香乃	東北 空手道場	5級 0年9ヶ月 131cm 30kg
224	たかく こまき 高久 小葉希	極真会館 門馬道場	7級 2年10ヶ月 126cm 26kg	C 1	233	ふなだ あや 船田 彩	白蓮会館 山形支部	5級 2年4ヶ月 126cm 30kg
225	こばやし みお 小林 実桜	極真会館 武颯会	9級 4年0ヶ月 124cm 27kg	C 2	234	かとう ほのか 加藤 帆乃香	極真会館 門馬道場	6級 5年7ヶ月 130cm 31kg
226	なんぶ あき 南部 晶	誠真会館 杉並道場	7級 2年1ヶ月 130cm 31kg	C 27頁へ	235	あずま その 東 想乃	武奨館 吉村道場	6級 2年4ヶ月 132cm 35kg

●小学6年生女子 重量 14名











(表彰／優勝～3位まで)

本戦1分30秒→延長1分→最終延長1分(マスト)

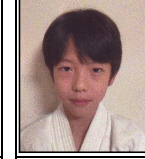
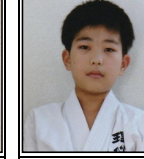
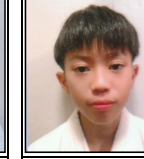
優勝				3位				
準優勝				4位				
236	おおくぼ しいか 大久保 椎珂	野澤道場	1級 7年3ヶ月 145cm 44kg	C 48	243	はせがわ りこ 長谷川 璃子	極真会館 錬心道場	4級 6年7ヶ月 153cm 44kg
237	あさかわ ゆうみ 浅川 優海	極真会館 宮城県本部	3級 6年6ヶ月 159cm 42kg	C 24	244	あらのう りこ 荒納 莉瑚	極真勇姿舎 岡田道場	6級 1年5ヶ月 156cm 48kg
238	はら あゆか 原 愛結花	極真勇姿舎 武居道場	4級 5年1ヶ月 154cm 42kg	C 25	245	ぬまた かのん 沼田 佳音	空手道 無限勇進会	4級 6年9ヶ月 158cm 44kg
239	さとう あいね 佐藤 愛心	松島空手 道場	1級 5年9ヶ月 150cm 50kg	C 49	246	よしもと しおん 吉本 心音	拳流会館	8級 2年0ヶ月 156cm 73kg
240	ささき みおな 佐々木 美央菜	誠真会館 新座朝霞	3級 6年0ヶ月 158cm 46kg	C 26	247	こいけ あおい 小池 葵弥	北真館	1級 4年0ヶ月 150cm 55kg
241	やすだ ゆうき 安田 夕紀	極真会館 錬心道場	7級 4年5ヶ月 147cm 47kg	C 27頁へ	248	ほんだ のえ 本田 望笑	龍拳會 青葉台支部	2級 8年0ヶ月 161cm 50kg
242	さとう はなび 佐藤 花美	北真館	2級 3年4ヶ月 150cm 47kg	C 28	249	わたなべ らん 渡邊 蘭	極真会館 大石道場	5級 4年10ヶ月 162cm 55kg

全日本ジュニアファイナルカップ Cコート

●小学6年生男子 軽量 14名

250  志水 皇介 兵庫県大会優勝	251  上江洲 莉裕羽 沖縄県大会ベスト4	252  親川 永良 兵庫県大会ベスト4	253  渡邊 蒼生 山梨県大会準優勝	254  高木 慶侍 北海道大会ベスト4	255  齋藤 蒼空 KBK3位	256  高橋 右京 福井県大会準優勝	257  高良 結旬 沖縄県大会準優勝
258  秋田 透楨 福井県大会繰上り	259  水野 三太 全日本少年少女推薦枠	260  塚本 大剛 北海道大会準優勝	261  武藤 篤宏 山梨県大会繰上り	262  小野 政哉 KBK4位	263  高島 龍馬 福井県大会3位		

●小学6年生男子 重量 29名

264  大野 光希 和歌山県大会優勝	265  堀田 吏恩 チャレンジ河口湖3位	266  飯野 十和安 KBK準優勝	267  秋田 祐誠 東京大会準優勝	268  長澤 煌明 北海道大会3位	269  細部 凱士 KBK4位	270  水野 敢太 全日本少年少女優勝	271  根本 翔 兵庫県大会優勝
272  飯田 一由 神奈川県大会推薦枠	273  斉藤 蒼士 静岡県大会3位	274  高山 永遠 福島県大会準優勝	275  水嶋 泰雅 神奈川県大会準優勝	276  志賀 匡 福島県大会4位	277  吉田 昌敏 福井県大会優勝	278  松園 一粋 神奈川県大会優勝	279  松本 旭生 山梨県大会3位
280  早川 友基 加古川Jr優勝	281  杉山 武尊 チャレンジ河口湖優勝	282  知野 煌大 KBK3位	283  石嶋 琉希亜 福島県大会繰上り	284  平野 優心 KBK優勝	285  波木井 春陽 山梨県大会優勝	286  中村 圭吾 全日本少年少女3位	287  近藤 大翔 福島県大会繰上り
288  堀内 大雅 静岡県大会優勝	289  井本 光星 和歌山県大会準優勝	290  高橋 煌大 埼玉県大会3位	291  鈴木 颯人 神奈川県大会3位	292  木山 耀太 北海道大会準優勝			

【注意】 各自試合の3試合前には対戦コーナの周りで待機して下さい。(遅れた場合は失格となります)

全日本ジュニアファイナルカップ Cコート

●小学6年生男子 軽量 14名

(表彰/優勝~3位まで)

本戦1分30秒→延長1分→最終延長1分(マスト)

優勝				3位			
準優勝				C72			
250	しみず おうすけ 志水 皇介	飛拳塾 7級 2年6ヶ月 152cm 37kg	C 52 30 64 31 53 32 C73 65 55 35	257	たから ゆいと 高良 結旬	白蓮会館 沖縄支部 2級 6年0ヶ月 146cm 34kg	C 54 33 34 55 35
251	うえず りゆうは 上江洲 莉裕羽	拳勢会 5級 6年4ヶ月 137cm 29kg		258	あきた とうま 秋田 透禎	武奨館 吉村道場 2級 4年8ヶ月 147cm 37kg	
252	しんかわ ながら 親川 永良	白蓮会館 東大阪北 2級 6年6ヶ月 141cm 32kg		259	みずの さんた 水野 三太	インパクト 空手道場 1級 6年0ヶ月 148cm 38kg	
253	わたなべ あおい 渡邊 蒼生	光誠会 3級 8年0ヶ月 146cm 38kg		260	つかもと だいき 塚本 大剛	優至会 塚本道場 1級 9年0ヶ月 148cm 41kg	
254	たかぎ けいじ 高木 慶待	優至会 渡部道場 2級 4年2ヶ月 147cm 38kg		261	むとう あつひろ 武藤 篤宏	武心塾カワ 147cm 41kg	
255	さいとう そら 齋藤 蒼空	龍拳會 青葉台支部 1級 6年11ヶ月 144cm 37kg		262	おの まさや 小野 政哉	聖武会館 1級 5年9ヶ月 142cm 38kg	
256	たかはし うきょう 高橋 右京	理心館 2級 7年5ヶ月 147cm 39kg		263	たかしま りょうま 高島 龍馬	極真会館 坂本派福井 4級 5年9ヶ月 152cm 41kg	

●小学6年生男子 重量 29名

(表彰/優勝~4位まで)

本戦1分30秒→延長1分→最終延長1分(マスト)









優勝				3位			
準優勝				4位			
264	おおの みつき 大野 光希	空手道 栄神会 準初段 7年5ヶ月 149cm 48kg	C 36 3 56 4 37 5 66 67 59 43 15	278	まつぞの いっすい 松園 一粋	実践空手道 佐々木道場 1級 8年6ヶ月 157cm 48kg	C 40 9 58 10 41 11 67 12 42 13 59 14 43 15
265	ほった りおん 堀田 吏恩	極真会館 大石道場 6級 5年0ヶ月 156cm 45kg		279	まつもと あさき 松本 旭生	武州館 5級 3年3ヶ月 150cm 48kg	
266	いいの とわや 飯野 十和安	優心塾 4級 5年6ヶ月 150cm 42kg		280	はやかわ ともき 早川 友基	大心館 1級 8年2ヶ月 155cm 48kg	
267	あきた ゆうせい 秋田 祐誠	誠真会館 東伏見道場 2級 7年0ヶ月 152cm 52kg		281	すぎやま たける 杉山 武尊	極真会館 大石道場 4級 4年6ヶ月 165cm 50kg	
268	ながさわ こうめい 長澤 煌明	優至会 塚本道場 2級 5年6ヶ月 162cm 62kg		282	ちの こうだい 知野 煌大	優至会 酒井道場 1級 4年10ヶ月 165cm 61kg	
269	ほそべ かいと 細部 凱士	昭武館 内田道場 6級 3年4ヶ月 153cm 43kg		283	いしじま るきあ 石嶋 琉希亜	白蓮会館 山形支部 2級 5年9ヶ月 152cm 53kg	
270	みずの かんた 水野 敢太	インパクト 空手道場 1級 6年0ヶ月 151cm 43kg		284	ひらの ゆうしん 平野 優心	空手道 平野道場 1級 8年4ヶ月 161cm 51kg	
271	ねもと しょう 根本 翔	極真会館 長谷場前田 3級 3年11ヶ月 148cm 53kg		285	はきい はるひ 波木井 春陽	白蓮会館 湘南鎌倉 1級 7年9ヶ月 155cm 55kg	
272	いいだ かずよし 飯田 一由	翔優會館 2級 6年7ヶ月 155cm 46kg		286	なまむら けいご 中村 圭吾	極真会館 今城道場 2級 6年6ヶ月 159cm 50kg	
273	さいとう そうし 齊藤 蒼士	極真会館 大石道場 3級 6年10ヶ月 155cm 44kg		287	こんどう ひろと 近藤 大翔	理心館 6級 7年10ヶ月 165cm 56kg	
274	たかやま とわ 高山 永遠	拳獅会 霸王塾 4級 4年11ヶ月 150cm 47kg		288	ほりうち たいが 堀内 大雅	極真会館 大石道場 2級 5年7ヶ月 159cm 60kg	
275	みずしま たいが 水嶋 泰雅	白蓮会館 湘南鎌倉 5級 2年9ヶ月 155cm 44kg		289	いもと こうせい 井本 光星	極真会館 PROFI 6級 1年6ヶ月 157cm 60kg	
276	しが たすく 志賀 匡	極真会館 門馬道場 2級 8年4ヶ月 153cm 52kg		290	たかはし おうだい 高橋 煌大	極真会館 門馬道場 4級 6年4ヶ月 165cm 59kg	
277	よしだ まさとし 吉田 昌敏	実践空手道 大井塾 5級 4年7ヶ月 164cm 48kg		291	すずき はやと 鈴木 颯人	極真会館 横浜田中 2級 6年3ヶ月 170cm 59kg	
				292	きやま てつた 木山 耀太	優至会 塚本道場 1級 6年3ヶ月 165cm 69kg	

全日本ジュニアファイナルカップ Dコート

●小学1年生男子 30名

 高坂 善 長野県大会優勝	 江島 昊望 チャレンジ河口湖3位	 長瀬 柊之助 福島県大会4位	 平山 虎ノ助 全東北大会特別枠	 銘苺 希泰 沖縄県大会準優勝	 土屋 煌叶 静岡県大会3位	 松岡 湊 兵庫県大会優勝	 片木 晃雅 極真難波宮杯特別枠
 松尾 天太 東京大会ベスト4	 遠藤 孝河 山梨県大会3位	 秋葉 琉生 神奈川県大会準優勝	 岡部 蒼空 北海道大会優勝	 水野 大和 全日本少年少女3位	 内藤 績那 長野県大会準優勝	 山根 輝桜来 沖縄県大会優勝	 大原 有貴 東京大会準優勝
 玉谷 咲空 神奈川県大会3位	 加藤 徠将 KBK3位	 浅川 京司 福島県大会優勝	 柳澤 奏大 東京大会3位	 菅原 未朱羽 福島県大会準優勝	 杉山 敢介 山梨県大会優勝	 溝川 湊大 和歌山県大会優勝	 中嶋 志龍 福島県大会3位
 吉田 守禮 忍者の里杯特別枠	 梅田 朔太郎 全日本少年少女優勝	 沼田 謙翔 埼玉県大会優勝	 坂田 空真 静岡県大会3位	 反田 泰臣 東京大会優勝	 大竹 史恩 KBK優勝		

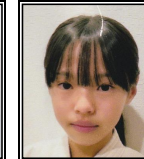
●小学5年生女子 重量 9名

 高久 樹菜 全日本少年少女優勝	 天野 陽茉梨 加古川Jr準優勝	 長瀬 楓歩 福島県大会優勝	 佐藤 仁紀 山梨県大会推薦枠	 山本 ライラ 兵庫県大会優勝	 和賀 蓮花 福島県大会3位	 小池 唯楓 加古川Jr優勝	 釜口 星蘭 チャレンジ河口湖優勝
 與那城 二奈 沖縄県大会ベスト4							

【注意】 各自試合の3試合前には対戦コーナの周りで待機して下さい。(遅れた場合は失格となります)

全日本ジュニアファイナルカップ Dコート

●小学1年生男子 30名

(表彰/優勝~4位まで)

本戦1分30秒→延長1分→最終延長1分(マスト)

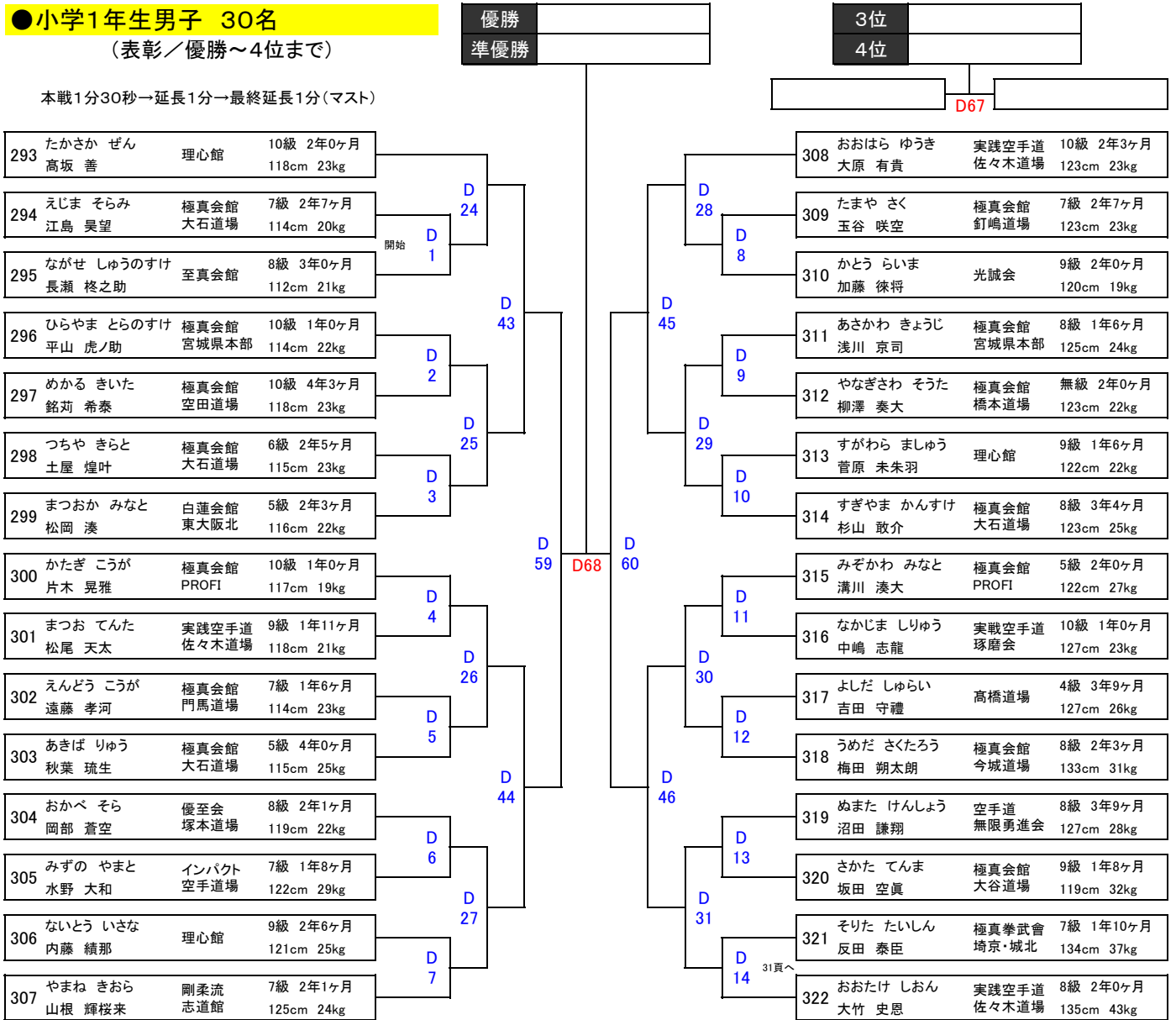

●小学5年生女子 重量 9名

(表彰/優勝~3位まで)

本戦1分30秒→延長1分→最終延長1分(マスト)

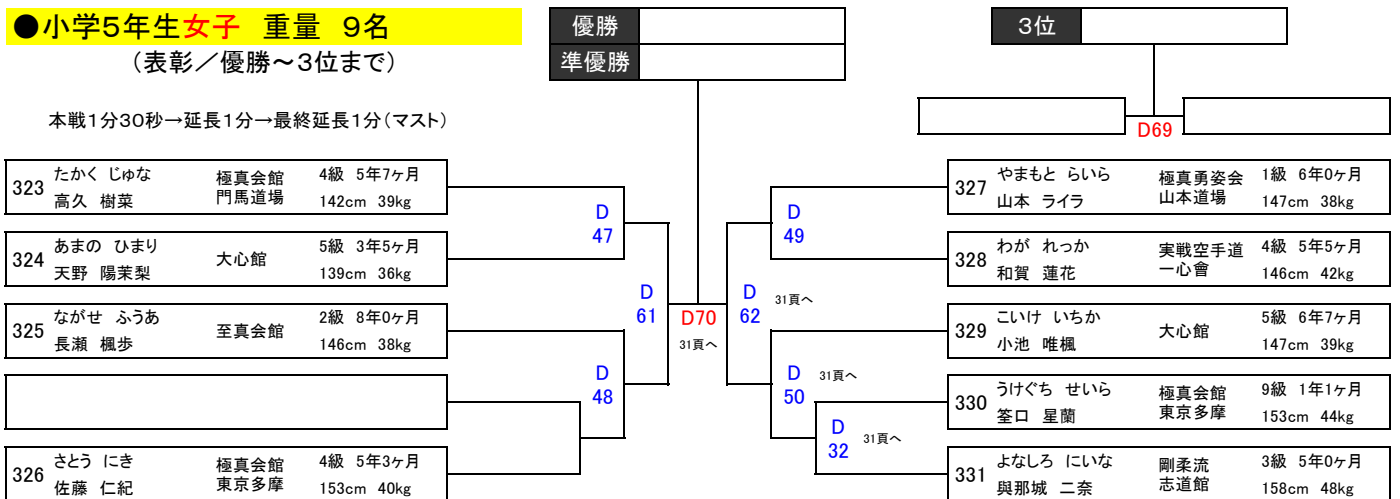









全日本ジュニアファイナルカップ Dコート

●小学5年生男子 軽量 25名

332  小林 秀太郎 IKON国際親善特別枠	333  大場 柁斗 北海道大会3位	334  中村 虎二郎 兵庫県大会準優勝	335  石垣 空琉 兵庫県大会優勝	336  島津 碧維 神奈川県大会4位	337  長尾 颯天 全日本少年少女3位	338  本山 大尊 福井県大会準優勝	339  山本 銀二 KBK3位
340  當槇 琉志 沖縄県大会ベスト4	341  平野 稜大 福井県大会3位	342  戸田 海聖 長野県大会推薦枠	343  青木 悠真 KBK優勝	344  村中 王哉 福井県大会優勝	345  長尾 晃汰 東京大会繰上り	346  黒田 琉絆 KBK準優勝	347  倉持 昌斗 静岡県大会優勝
348  銘苅 晃辰 沖縄県大会ベスト4	349  吉岡 凜 長野県大会準優勝	350  松原 碧海 東京大会優勝	351  鈴木 穰 埼玉県大会繰上り	352  山田 翔万 神奈川県大会3位	353  大和 優真 北海道大会準優勝	354  三浦 遙斗 福島県大会ベスト8	355  山口 陽菜太 長野県大会推薦枠
356  富澤 瑞己 東京大会優勝							

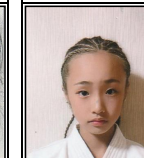
●小学6年生女子 軽量 10名

357  瀬戸口 紗愛 神奈川県大会優勝	358  佐々木 望花 神奈川県大会3位	359  小松原 るあな 全日本少年少女優勝	360  枝波 愛心 福島県大会3位	361  樋本 楓 IBKO全関東特別枠	362  根本 真緒 加古川Jr優勝	363  寺堀 文子 全日本少年少女3位	364  藤原 汐杏 福井県大会優勝
365  原田 都杏 和歌山県大会準優勝	366  戸井田 雅 福島県大会繰上り						

【注意】 各自試合の3試合前には対戦コーナの周りで待機して下さい。(遅れた場合は失格となります)

全日本ジュニアファイナルカップ Dコート

●小学5年生男子 軽量 25名

(表彰／優勝～4位まで)

本戦1分30秒→延長1分→最終延長1分(マスト)

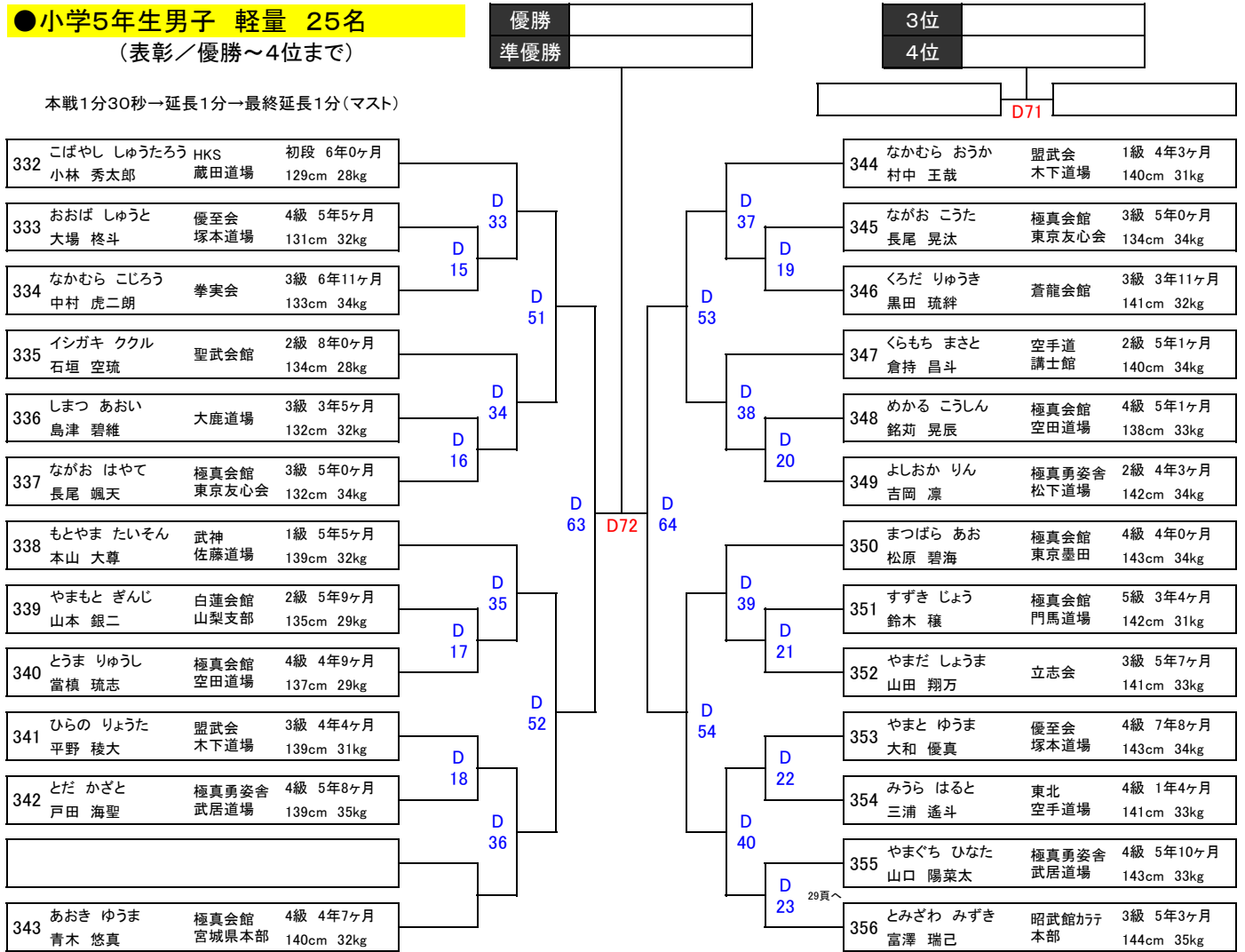

●小学6年生女子 軽量 10名

(表彰／優勝～3位まで)

本戦1分30秒→延長1分→最終延長1分(マスト)

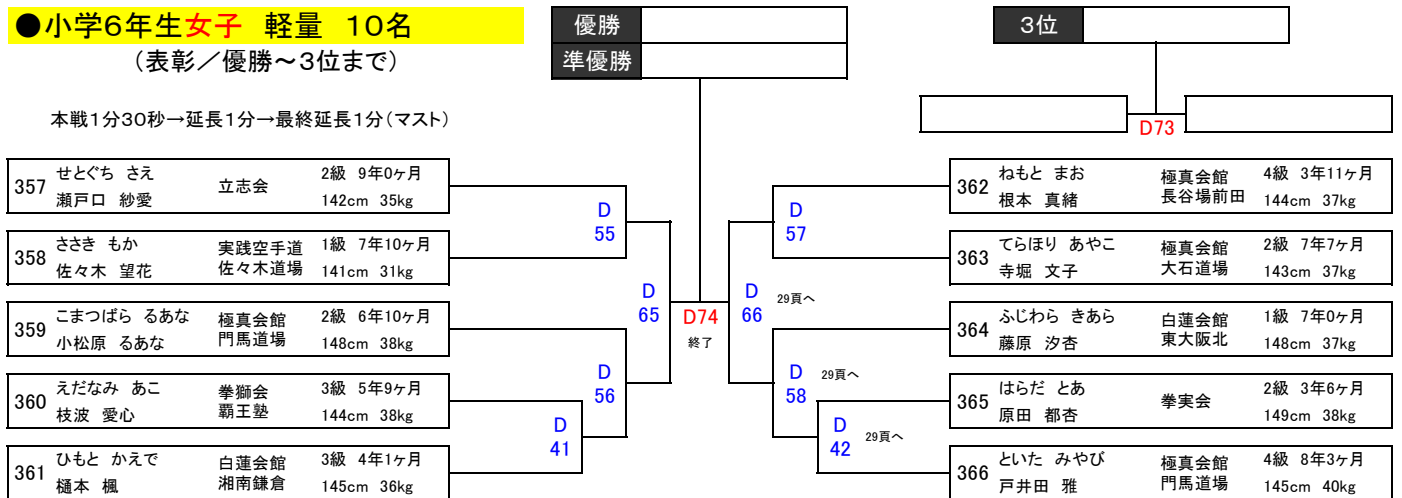

全日本ジュニアファイナルカップ Eコート

●小学4年生男子 重量 34名

367  和工田 樹希 山梨県大会準優勝	368  倉石 侍門 長野県大会推薦枠	369  太田 凜斗 全日本少年少女繰上り	370  沼田 康誠 埼玉県大会準優勝	371  柴山 拓巳 福井県大会準優勝	372  大石 結吾 山梨県大会推薦枠	373  平山 奏太郎 福島県大会ベスト8	374  小縣 大鷲 兵庫県大会優勝
375  佐藤 太陽 和歌山県大会優勝	376  高島 蒼太 東京大会4位	377  国重 凜太郎 北海道大会推薦枠	378  田嶋 志慳 チャレンジ河口湖準優勝	379  青木 虎ノ介 東京大会準優勝	380  櫻井 想真 リアル東日本特別枠	381  大鹿 礼毅 全日本少年少女優勝	382  近内 日々大 埼玉県大会繰上り
383  小川 晴希 山梨県大会推薦枠	384  竹浪 秀真 和歌山県大会準優勝	385  佐藤 奏源 KBK4位	386  菊地 一貴 福島県大会推薦枠	387  村上 諒真 埼玉県大会優勝	388  佐藤 結翔 チャレンジ河口湖3位	389  大河平 新之助 神奈川県大会繰上り	390  央戸 和弥 北海道大会3位
391  松園 公謙 東京大会優勝	392  佐藤 真琉晴 KBK準優勝	393  大部 直人 東京大会3位	394  岩田 泰雅 加古川Jr準優勝	395  尾形 樹生 北海道大会準優勝	396  片山 龍 全日本少年少女3位	397  寺口 晃雅 山梨県大会推薦枠	398  徳嶺 銀河 沖縄県大会準優勝
399  角 佳祐 神奈川県大会繰上り	400  本田 成誼 福島県大会準優勝						

【注意】 各自試合の3試合前には対戦コーナの周りで待機して下さい。（遅れた場合は失格となります）

全日本ジュニアファイナルカップ Eコート

●小学4年生男子 重量 34名

(表彰/優勝～8位まで)

本戦1分30秒→延長1分→最終延長1分(マスト)

優勝
準優勝





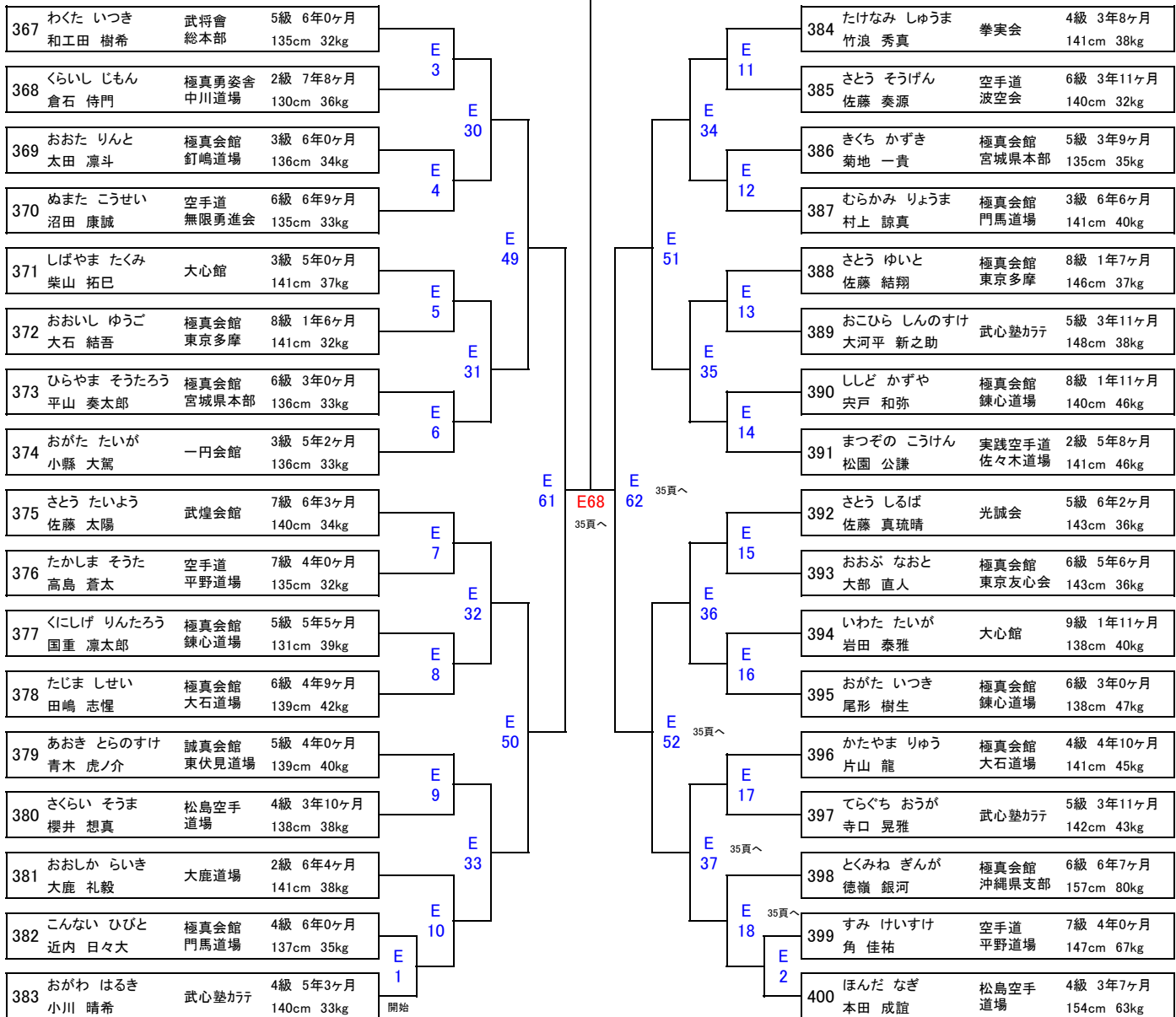





3位
4位

E67
8位

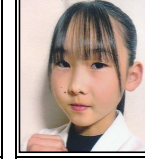

全日本ジュニアファイナルカップ Eコート

●小学5年生女子 軽量 11名

401  沼澤 琉月 和歌山県大会準優勝	402  岡西 凜花 福井県大会ベスト4	403  北 さくら 神奈川県大会準優勝	404  二階堂 光 埼玉県大会ベスト4	405  三浦 如奈 東京大会優勝	406  鹿野 晃那 静岡県大会優勝	407  近藤 ほのか 神奈川県大会3位	408  齋藤 心結 福島県大会準優勝
409  田村 琉楓 長野県大会優勝	410  中嶋 美羽 福島県大会4位	411  六嶋 玲乃 和歌山県大会準優勝					

●小学5年生男子 重量 27名

412  泉 心 埼玉県大会準優勝	413  海野 光明 福井県大会ベスト4	414  滝村 瑛太 KBK線上り	415  磯長 優吏 福島県大会優勝	416  マハラジャン リュウセイ 加古川Jrベスト4	417  中本 一輝 神奈川県大会線上市	418  円谷 大志 東京大会3位	419  前川 誠之亮 山梨県大会3位
420  泉野 光善 静岡県大会ベスト4	421  齋藤 央喜 長野県大会優勝	422  菊池 真汰 北海道大会優勝	423  藤本 康太郎 KBK4位	424  清水 春喜 福島県大会推薦枠	425  森 輝真 山梨県大会優勝	426  岡部 優輝 極真カップ特別枠	427  大城 龍矢 沖縄県大会3位
428  小松 翔 東京大会準優勝	429  西川 滉輝 山梨県大会推薦枠	430  山中 蒼介 兵庫県大会ベスト4	431  玉木 岳翔 和歌山県大会優勝	432  園部 陽人 神奈川県大会優勝	433  嶋田 輝大 兵庫県大会ベスト4	434  杉山 志響 神奈川県大会推薦枠	435  菊地 啓太 福島県大会準優勝
436  住野 吏音 加古川Jrベスト4	437  工藤 琉生 福島県大会ベスト8	438  新海 煌久 チャレンジ河口湖準優勝					

【注意】 各自試合の3試合前には対戦コーナの周りで待機して下さい。(遅れた場合は失格となります)

全日本ジュニアファイナルカップ Eコート

●小学5年生女子 軽量 11名

(表彰/優勝~3位まで)

本戦1分30秒→延長1分→最終延長1分(マスト)

優勝				3位				
準優勝				E69				
401	ぬまざわ るな 沼澤 琉月	拳実会	3級 5年10ヶ月 135cm 30kg	E 53	406	しかの あきな 鹿野 晃那	極真会館 門馬道場	3級 7年4ヶ月 141cm 31kg
402	おかにし りんか 岡西 凜花	大心館	6級 3年5ヶ月 134cm 27kg	E 38	407	こんどう ほのか 近藤 ほのか	晃哲會 下川道場	4級 6年2ヶ月 131cm 27kg
403	きた さくら 北 さくら	優心塾	4級 8年1ヶ月 135cm 29kg	E 63	408	さいとう こゆ 齋藤 心結	至真会館	2級 7年8ヶ月 140cm 30kg
404	にかいどう ひかり 二階堂 光	極真会館 門馬道場	5級 2年10ヶ月 132cm 31kg	E 54	409	たむら るか 田村 琉楓	理心館	5級 5年0ヶ月 147cm 34kg
405	みうら ゆきな 三浦 如奈	誠真会館 ひばりが丘	2級 5年4ヶ月 134cm 29kg	E 40	410	なかしま うるは 中嶋 美羽	実戦空手道 琢磨会	6級 6年0ヶ月 146cm 33kg
				E 64	411	ろくしま れの 六嶋 玲乃	白蓮会館 東大阪北	2級 7年7ヶ月 138cm 30kg

●小学5年生男子 重量 27名

(表彰/優勝~4位まで)

本戦1分30秒→延長1分→最終延長1分(マスト)

優勝				3位				
準優勝				4位				
				E71				
412	いずみ しん 泉 心	白蓮会館 湘南鎌倉	3級 4年11ヶ月 147cm 38kg	E 41	425	もり てるま 森 輝真	空手道 講士館	2級 6年2ヶ月 140cm 41kg
413	うみの こうめい 海野 光明	盟武会 木下道場	3級 7年0ヶ月 135cm 38kg	E 19	426	おかべ ゆうき 岡部 優輝	優至会 塚本道場	4級 4年7ヶ月 146cm 50kg
414	たきむら えいた 滝村 瑛太	翔優會館	2級 5年9ヶ月 143cm 36kg	E 57	427	おおしろ りゅうや 大城 龍矢	白蓮会館 沖縄支部	4級 1年6ヶ月 149cm 51kg
415	いそなが ゆうり 磯長 優吏	極真会館 東京友心会	2級 5年8ヶ月 141cm 41kg	E 20	428	こまつ しょう 小松 翔	極真会館 釘嶋道場	4級 6年9ヶ月 152cm 50kg
416	まはらじゃん りゆせい マハラジャン リュウセイ	極真手塚派 廣松道場	1級 4年4ヶ月 142cm 44kg	E 42	429	にしかわ こうき 西川 滉輝	極真会館 東京友心会	3級 5年0ヶ月 144cm 44kg
417	なかもと かずき 中本 一輝	極真会館 横浜田中	1級 6年8ヶ月 154cm 42kg	E 21	430	やまなか そうすけ 山中 蒼介	聖武会館	2級 6年0ヶ月 150cm 65kg
418	つむらや たいし 円谷 大志	極真会館 門馬道場	3級 4年10ヶ月 150cm 37kg	E 65	431	たまき がくと 玉木 岳翔	極真会館 PROFI	3級 3年0ヶ月 150cm 55kg
419	まえかわ せいのすけ 前川 誠之亮	空手道 講士館	6級 2年6ヶ月 153cm 37kg	E 43	432	そのべ はると 園部 陽人	極真会館 横浜田中	1級 5年0ヶ月 152cm 46kg
420	いずみの みつよし 泉野 光善	極真会館 大石道場	4級 3年10ヶ月 148cm 36kg	E 22	433	しまだ きひろ 嶋田 輝大	極真会館 今城道場	6級 5年0ヶ月 154cm 44kg
421	さいとう おうき 齋藤 央喜	拳獅会 霸王塾	5級 6年0ヶ月 148cm 36kg	E 58	434	すぎやま しおん 杉山 志響	翔優會館	3級 7年3ヶ月 158cm 45kg
422	きくち しんた 菊池 真汰	優至会 渡部道場	2級 2年7ヶ月 153cm 43kg	E 23	435	きくち けいた 菊池 啓太	極真会館 宮城県本部	4級 5年4ヶ月 155cm 54kg
423	ふじもと こうたろう 藤本 康太郎	武心塾カフテ	4級 4年3ヶ月 149cm 48kg	E 44	436	すみの りおん 住野 吏音	極真手塚派 廣松道場	2級 5年0ヶ月 163cm 50kg
424	しみず はるよし 清水 春喜	極真会館 宮城県本部	4級 6年8ヶ月 149cm 40kg	E 66	437	くどう るい 工藤 琉生	極真会館 武堀会	4級 6年0ヶ月 156cm 55kg
				E 24	438	しんかい りひと 新海 煌久	極真会館 大石道場	6級 2年9ヶ月 156cm 50kg
				E 25				
				E 26				
				E 27				
				E 28				
				E 29				
				E 30				
				E 31				
				E 32				
				E 33				
				E 34				
				E 35				
				E 36				
				E 37				
				E 38				
				E 39				
				E 40				
				E 41				
				E 42				
				E 43				
				E 44				
				E 45				
				E 46				
				E 47				
				E 48				
				E 49				
				E 50				
				E 51				
				E 52				
				E 53				
				E 54				
				E 55				
				E 56				
				E 57				
				E 58				
				E 59				
				E 60				
				E 61				
				E 62				
				E 63				
				E 64				
				E 65				
				E 66				
				E 67				
				E 68				
				E 69				
				E 70				
				E 71				
				E 72				
				終了				

全日本ジュニアファイナルカップ Fコート

●小学3年生男子 44名

 439 波方 蘭 長野県大会準優勝	 440 吉田 脩清 福島県大会ベスト8	 441 古賀 隆乃介 KBK3位	 442 梅田 周弥 福井県大会優勝	 443 増永 叶夢 全日本少年少女3位	 444 川端 浩之助 沖縄県大会準優勝	 445 小松 廉 静岡県大会3位	 446 尾崎 涼惺 北海道大会ベスト4
 447 江木 和文 神奈川県大会準優勝	 448 野元 惺成 東京大会4位	 449 千葉 悠聖 神奈川県大会ベスト4	 450 藤井 隼志 全日本少年少女準優勝	 451 岡本 宝 兵庫県大会3位	 452 今泉 颯士 福島県大会2位	 453 岩井田 泰駕 兵庫県大会準優勝	 454 岩崎 日向汰 埼玉県大会3位
 455 丸山 立輝 東京大会優勝	 456 照沼 結斗 神奈川県大会推薦枠	 457 畦元 心太朗 沖縄県大会3位	 458 山田 陸心 KBK準優勝	 459 宮本 晴登 チャレンジ河口湖3位	 460 小林 玲雄 山梨県大会3位	 461 遠藤 更和 全日本少年少女優勝	 462 中司 大誠 兵庫県大会ベスト4
 463 西村 勇咲 北海道大会3位	 464 吉田 悠汰 長野県大会優勝	 465 玉川 慶真 全日本少年少女3位	 466 神村 牙龍 沖縄県大会優勝	 467 矢内 旭輝 埼玉県大会線上市	 468 加藤 弘士郎 福井県大会線上市	 469 藤田 湊湖 北海道大会優勝	 470 中丸 顕太郎 神奈川県大会線上市
 471 大西 怜斗 全日本少年少女線上市	 472 前田 響 静岡県大会準優勝	 473 佐藤 陽大 福島県大会ベスト8	 474 村中 悠 福井県大会線上市	 475 的場 錬 東京大会準優勝	 476 豊原 維月 福井県大会ベスト4	 477 戸田 遼太 KBK優勝	 478 鈴木 明來 福島県大会ベスト8
 479 小竹 志侑 神奈川県大会3位	 480 田中 虎駕 北海道大会準優勝	 481 五十嵐 陽向 KBKベスト4	 482 山口 豪 福島県大会4位				

【注意】 各自試合の3試合前には対戦コーナの周りで待機して下さい。(遅れた場合は失格となります)

全日本ジュニアファイナルカップ Fコート

●小学3年生男子 44名

(表彰/優勝～8位まで)

本戦1分30秒→延長1分→最終延長1分(マスト)





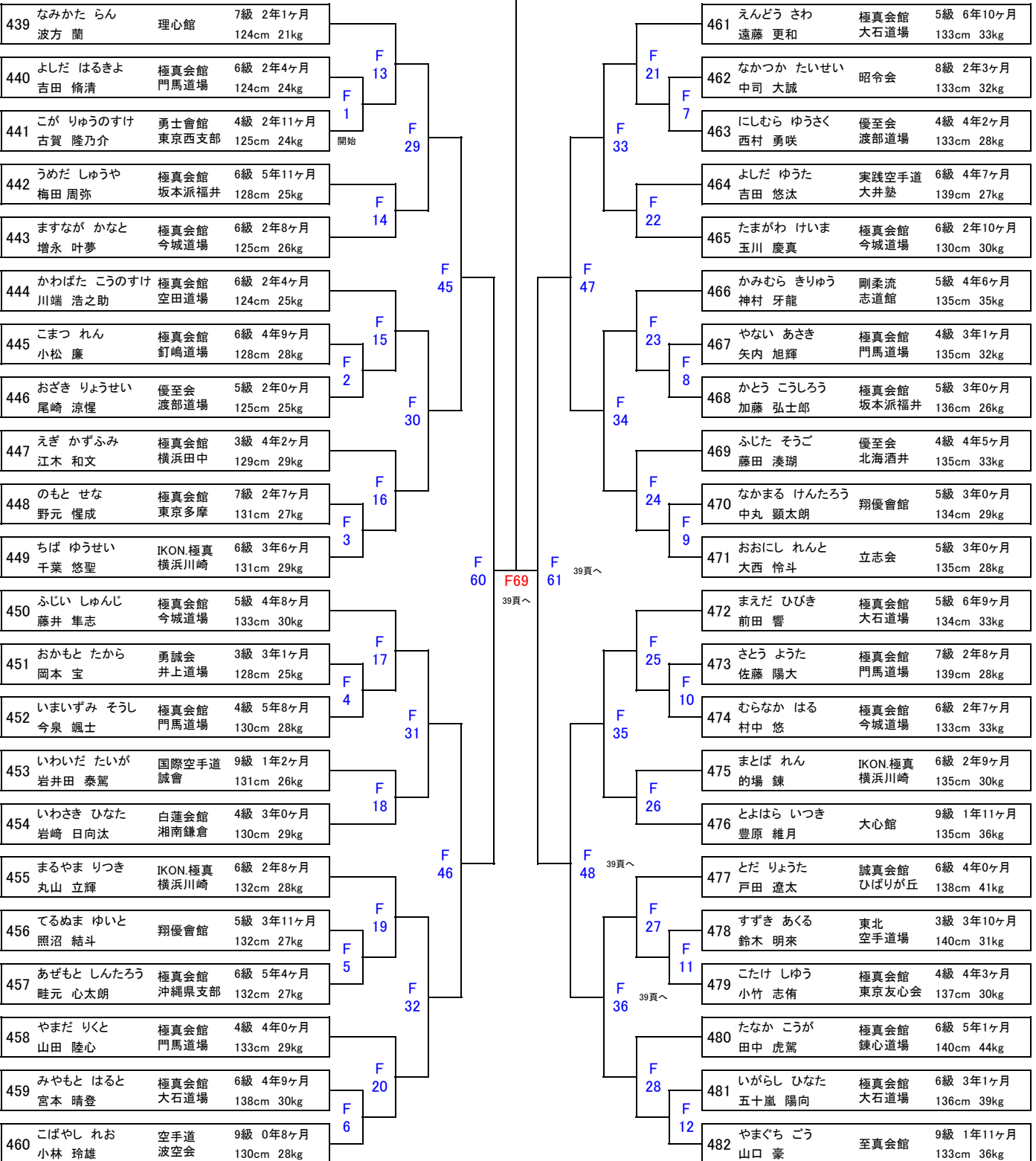



優勝	
準優勝	

3位	
4位	









全日本ジュニアファイナルカップ Fコート

●小学4年生女子 軽量 9名

483  島津 維愛 神奈川県大会準優勝	484  石川 舞唯 山梨県大会線上市	485  小林 永真 東京大会準優勝	486  茨木 彩陽 埼玉県大会準優勝	487  織茂 咲衣 山梨県大会準優勝	488  茨木 彩恵 福島県大会準優勝	489  荒井 紗乃 神奈川県大会優勝	490  寺堀 友子 全日本少年少女準優勝
491  水城 希有 静岡県大会推薦枠							

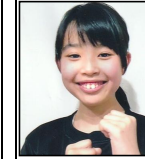
●小学4年生女子 重量 7名

492  磯貝 穂乃香 埼玉県大会優勝	493  片山 凜 全日本少年少女3位	494  諸見里 綺香 沖縄県大会ベスト4	495  西部 愛華 福島県大会優勝	496  杉野 史織 東京大会ベスト4	497  添田 千愛 全日本少年少女優勝	498  上條 里紗 山梨県大会線上市
--	--	--	---	--	--	--

●小学4年生男子 軽量 15名

499  宮本 琥斗良 全日本少年少女準優勝	500  高橋 琉維 チャレンジ河口湖3位	501  鈴木 大雅 福島県大会ベスト8	502  村橋 樹 長野県大会準優勝	503  小松原 頼安 静岡県大会優勝	504  大川原 遼人 埼玉県大会3位	505  堤 智也 長野県大会優勝	506  佐藤 烈凰 福島県大会優勝
507  永井 大雅 兵庫県大会3位	508  水上 宗祐 福井県大会ベスト4	509  谷本 大和 兵庫県大会準優勝	510  加藤 颯 北海道大会優勝	511  大城 佑心 沖縄県大会4位	512  手塚 春陽 神奈川県大会準優勝	513  加々美 冠汰 極真西関東J特別枠	

【注意】 各自試合の3試合前には対戦コーナの周りで待機して下さい。(遅れた場合は失格となります)

全日本ジュニアファイナルカップ Fコート

●小学4年生女子 軽量 9名

(表彰／優勝～3位まで)

本戦1分30秒→延長1分→最終延長1分(マスト)

483	しまつ いちか 鳥津 維愛	大鹿道場	6級 3年0ヶ月 132cm 28kg
484	いしかわ まい 石川 舞唯	極真会館 釘嶋道場	8級 2年1ヶ月 123cm 23kg
485	こばやし えま 小林 永真	実践空手道 佐々木道場	2級 5年2ヶ月 134cm 28kg
486	いばらき さよ 茨木 彩陽	極真会館 釘嶋道場	6級 4年0ヶ月 130cm 24kg

優勝
準優勝

3位

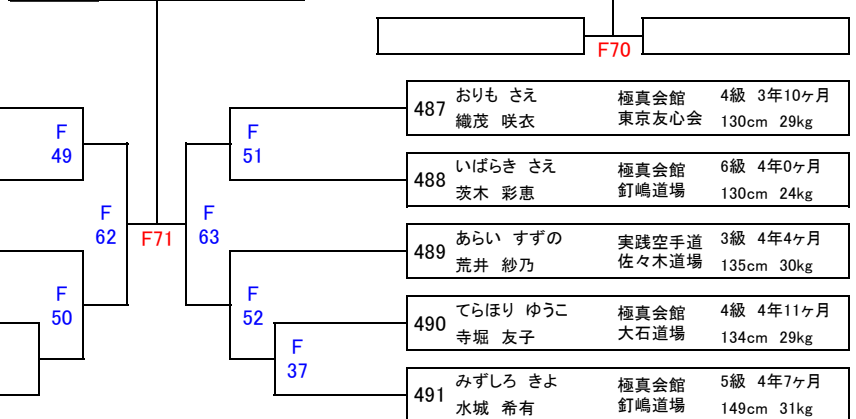

●小学4年生女子 重量 7名

(表彰／優勝～準優勝まで)

本戦1分30秒→延長1分→最終延長1分(マスト)

492	いそがい ほのか 磯貝 穂乃香	極真会館 釘嶋道場	6級 3年1ヶ月 144cm 40kg
493	かたやま りん 片山 凜	極真会館 大石道場	5級 4年10ヶ月 130cm 32kg
494	もろみざと あやか 諸見里 綺香	剛柔流 志道館	6級 3年3ヶ月 141cm 31kg

優勝
準優勝

3位



●小学4年生男子 軽量 15名

(表彰／優勝～3位まで)

本戦1分30秒→延長1分→最終延長1分(マスト)

499	みやもと ことら 宮本 琉斗良	新誠會	6級 5年0ヶ月 123cm 29kg
500	たかはし りゆい 高橋 琉維	極真会館 大石道場	5級 3年10ヶ月 135cm 31kg
501	すずき たいが 鈴木 大雅	極真会館 釘嶋道場	4級 4年9ヶ月 132cm 27kg
502	むらばし いつき 村橋 樹	極真勇姿舎 松下道場	2級 3年2ヶ月 128cm 27kg
503	こまつばら らいあん 小松原 頼安	極真会館 門馬道場	3級 6年10ヶ月 136cm 29kg
504	おおかわら はると 大川原 遼人	極真会館 東京友心会	4級 4年8ヶ月 134cm 31kg
505	つつみ ともや 堤 智也	実践空手道 佐々木道場	4級 3年10ヶ月 135cm 29kg

優勝
準優勝

3位

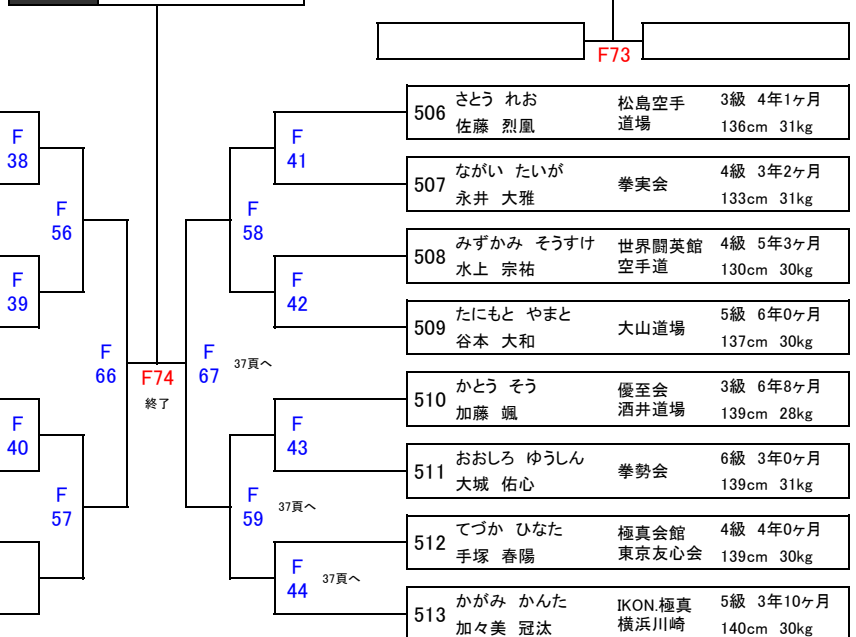

全日本ジュニアファイナルカップ Gコート

●幼年(男女混合) 22名

 514 平岡 江那 北海道大会優勝	 515 謝花 建天 沖縄県大会ベスト4	 516 二宮 稀一 東京大会優勝	 517 齋藤 裕心 福島県大会3位	 518 大八木 すず 山梨県大会優勝	 519 稲葉 愛琉人 山梨県大会優勝	 520 中原 蓮人 東京大会ベスト4	 521 柿澤 翔輝 神奈川県大会準優勝
 522 鈴木 椰月 山梨県大会優勝	 588 早崎 来紀 兵庫県準優勝	 523 星野 朝耀 福島県大会準優勝	 524 今泉 斗李 埼玉県大会優勝	 525 花城 咲斗 沖縄県大会準優勝	 526 奥本 陵真 長野県大会優勝	 527 鈴木 蓮大 山梨県大会準優勝	 528 山本 大翔 極真難波宮杯特別枠
 529 馬場 優 福島県大会優勝	 530 安蒜 静義 東京大会繰上り	 531 鈴木 来知 北海道大会準優勝	 532 玉川 生真 全日本少年少女優勝	 533 上條 矢真人 山梨県大会3位	 534 池本 壮汰 全日本少年少女3位		

●小学3年生女子 17名

 535 馬場 希 福島県大会優勝	 536 高木 彩也華 福井県大会ベスト4	 537 二階堂 日月 埼玉県大会ベスト4	 538 込山 琴葉 福島県大会優勝	 539 ステンゼル 珠菜 沖縄県大会優勝	 540 大澤 桜 福井県大会ベスト4	 541 浅川 可憐 福島県大会3位	 542 望月 すずな 山梨県大会優勝
 543 長谷川 結子 東京大会優勝	 544 望月 なずな 全日本少年少女3位	 545 高橋 すみれ 神奈川県大会優勝	 546 江口 あかり 北海道大会準優勝	 547 大畠 明依 埼玉県大会優勝	 548 味崎 鈴音七 福島県大会4位	 549 市岡 朱莉 全日本少年少女優勝	 550 堀内 叶歩 山梨県大会準優勝
 551 寺川 結月 和歌山県大会優勝							

【注意】 各自試合の3試合前には対戦コーナの周りで待機して下さい。(遅れた場合は失格となります)

全日本ジュニアファイナルカップ Gコート

●幼年(男女混合) 22名

(表彰/優勝~4位まで)

本戦1分→延長1分→最終延長1分(マスト)

				優勝					3位																										
				準優勝					4位																										
514	ひらおか えな 平岡 江那	優至会 山田道場	8級 2年7ヶ月 110cm 18kg	G 27	G 70	G 64	G 31	524	いまいずみ とうり 今泉 斗季	極真会館 門馬道場	7級 3年3ヶ月 110cm 18kg																								
515	じゃはな けんあ 謝花 建天	極真会館 空田道場	11級 1年8ヶ月 106cm 18kg					G 51	G 53	G 32	525	はなしろ さくと 花城 咲斗	極真会館 空田道場	12級 2年7ヶ月 109cm 19kg																					
516	にのみや きいち 二宮 稀一	極真会館 釘嶋道場	9級 2年1ヶ月 114cm 19kg								G 28	G 32	G 7	526	おくもと りょうま 奥本 陵真	極真勇姿舎 中川道場	9級 1年0ヶ月 119cm 20kg																		
517	さいとう ゆうしん 齋藤 裕心	至真会館	11級 1年8ヶ月 118cm 20kg											G 5	G 33	G 8	527	すずき れお 鈴木 蓮大	極真会館 大石道場	9級 1年0ヶ月 116cm 21kg															
518	おおやぎ すず 大八木 すず	白蓮会館 湘南鎌倉	無級 0年8ヶ月 112cm 20kg														G 63	G 34	G 9	528	やまもと はると 山本 大翔	極真会館 PROFI	8級 1年6ヶ月 115cm 21kg												
519	いなば あると 稲葉 愛琉人	極真会館 大石道場	10級 1年2ヶ月 111cm 20kg																	G 29	G 33	G 8	529	ばば ゆう 馬場 優	拳獅会 霸王塾	7級 1年8ヶ月 117cm 21kg									
520	なかはら れんと 中原 蓮人	極真会館 石神井公園	9級 2年6ヶ月 110cm 23kg																				G 6	G 34	G 9	530	あんびる しずき 安蒜 静義	極真会館 武颯会	10級 1年6ヶ月 119cm 23kg						
521	かきざわ しょうき 柿澤 翔輝	光誠会	9級 2年4ヶ月 118cm 20kg																							G 30	G 34	G 9	531	すずき らいち 鈴木 来知	極真会館 高橋道場	無級 0年6ヶ月 115cm 26kg			
522	すずき なつき 鈴木 椰月	極真会館 門馬道場	8級 1年7ヶ月 108cm 17kg																										G 6次	G 34	G 9	532	たまがわ いくま 玉川 生真	極真会館 今城道場	8級 2年10ヶ月 119cm 24kg
588	はやさき らいき 早崎 来紀	昭令会	?級 ?年?ヶ月 119cm 25kg																													G 6次	G 34	G 9	533
523	ほしの あさひ 星野 朝耀	理心館	無級 1年7ヶ月 114cm 22kg				534	いけもと そうた 池本 壮汰	極真会館 東京友心会	9級 1年5ヶ月 124cm 21kg																									

●小学3年生女子 17名

(表彰/優勝~4位まで)

本戦1分30秒→延長1分→最終延長1分(マスト)

				優勝					3位																										
				準優勝					4位																										
535	ばば のぞみ 馬場 希	拳獅会 霸王塾	6級 4年7ヶ月 128cm 29kg	G 35	G 72	G 66	G 39	543	はせがわ ゆいこ 長谷川 結子	極真会館 東京友心会	5級 4年1ヶ月 131cm 27kg																								
536	たかき あやか 高木 彩也華	ノーティ カラテアカデミー	1級 5年0ヶ月 123cm 26kg					G 55	G 57	G 40	544	もちつき なずな 望月 なずな	極真会館 大石道場	5級 2年11ヶ月 135cm 27kg																					
537	にかいどう ひづき 二階堂 日月	極真会館 門馬道場	6級 2年10ヶ月 129cm 29kg								G 36	G 57	G 40	545	たかはし すみれ 高橋 すみれ	大鹿道場	6級 2年8ヶ月 130cm 30kg																		
538	こみやま ことは 込山 琴葉	東北 空手道場	1級 4年7ヶ月 134cm 29kg											G 65	G 58	G 41	546	えぐち あかり 江口 あかり	優至会 塚本道場	5級 2年7ヶ月 135cm 30kg															
539	すてんぜる じゆな ステンゼル 珠菜	白蓮会館 沖縄支部	4級 5年4ヶ月 130cm 26kg														G 37	G 58	G 42	547	おおはた めい 大畠 明依	北真館	4級 ?年?ヶ月 133cm 33kg												
540	おおざわ さくら 大澤 桜	極真会館 坂本派福井	10級 1年7ヶ月 123cm 22kg																	G 56	G 58	G 42	548	みさき りおな 味崎 鈴音七	極真勇姿舎 岡田道場	7級 2年3ヶ月 143cm 46kg									
541	あさかわ かれん 浅川 可憐	極真会館 宮城県本部	5級 3年6ヶ月 132cm 24kg																				G 38	G 58	G 42	549	いちおか しゆり 市岡 朱莉	極真会館 大谷道場	6級 4年1ヶ月 140cm 31kg						
																										G 38	G 58	G 42	550	ほりうち かほ 堀内 叶歩	極真会館 大石道場	6級 2年11ヶ月 137cm 34kg			
542	もちつき すずな 望月 すずな	極真会館 大石道場	5級 2年11ヶ月 136cm 27kg																										G 10	G 58	G 42	551	てらかわ ゆづき 寺川 結月	極真勇姿舎 山本道場	7級 3年6ヶ月 136cm 40kg

全日本ジュニアファイナルカップ Gコート

●小学2年生男子 36名

552  名倉 蓮 和歌山県大会準優勝	553  田寺 海我 埼玉県大会3位	554  野元 陽 全日本少年少女準優勝	555  夏井 結仁 東京大会繰上り	556  園部 陽向 KBK準優勝	557  宮下 海志 山梨県大会3位	558  大八木 恒正 KBK優勝	559  中村 隆希 長野県大会準優勝
560  天野 嵐翔 加古川Jrベスト4	561  高田 優玄 長野県大会優勝	562  布施川 敢太 福島県大会4位	563  松田 直虎 北海道大会優勝	564  大石 結真 福島県大会準優勝	565  鈴木 朝陽 全日本少年少女優勝	566  坂井 芽樹 福井県大会ベスト4	567  小林 治真 福島県大会優勝
568  鈴木 大喜 神奈川県大会推薦枠	569  梅本 泰地 東京大会準優勝	570  泉 結 埼玉県大会優勝	571  山名 武 福島県大会ベスト8	572  宮本 晃誠 和歌山県大会優勝	573  川手 遥樹 静岡県大会3位	574  田中 琉海 東京都選抜特別枠	575  佐藤 翔和 チャレンジ河口湖準優勝
576  小池 叶真 加古川Jr優勝	577  結城 心 山梨県大会繰上り	578  小宅 遵 福島県大会ベスト8	579  城間 晴稀 沖縄県大会優勝	580  泉野 公亮 全日本少年少女ベスト4	581  館 天 福井県大会3位	582  菅野 佑心 福島県大会ベスト8	583  伊藤 楓祐 福井県大会優勝
584  大津 瑠馬 沖縄県大会3位	585  鈴木 瑛太 東京大会優勝	586  阪本 優太 北海道大会4位	587  相馬 蓮叶 神奈川県大会4位				

【注意】 各自試合の3試合前には対戦コーナの周りで待機して下さい。(遅れた場合は失格となります)

全日本ジュニアファイナルカップ Gコート

●小学2年生男子 36名

(表彰/優勝~8位まで)

本戦1分30秒→延長1分→最終延長1分(マスト)

優勝
準優勝

3位
4位

G73
8位

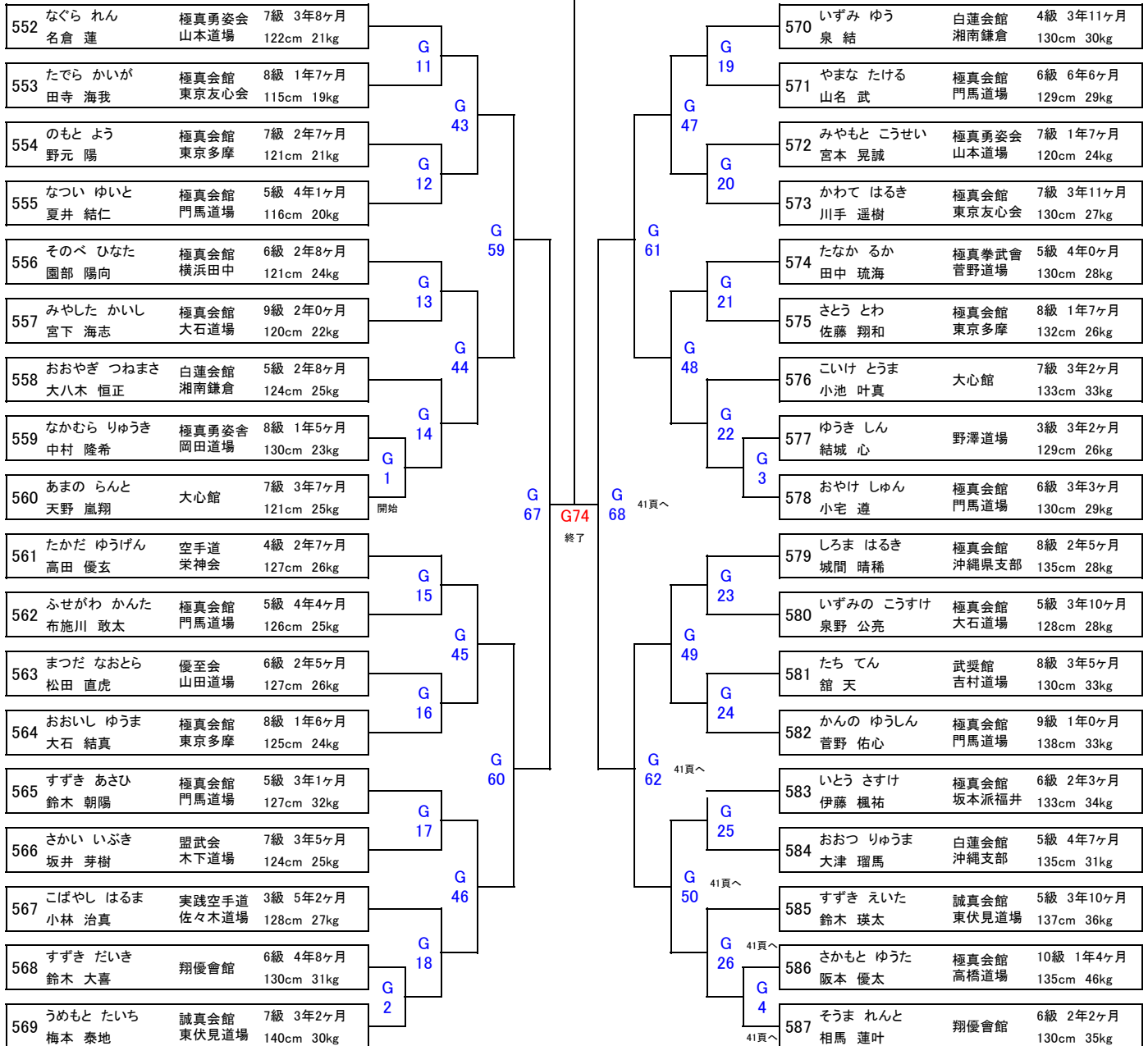

コート案内

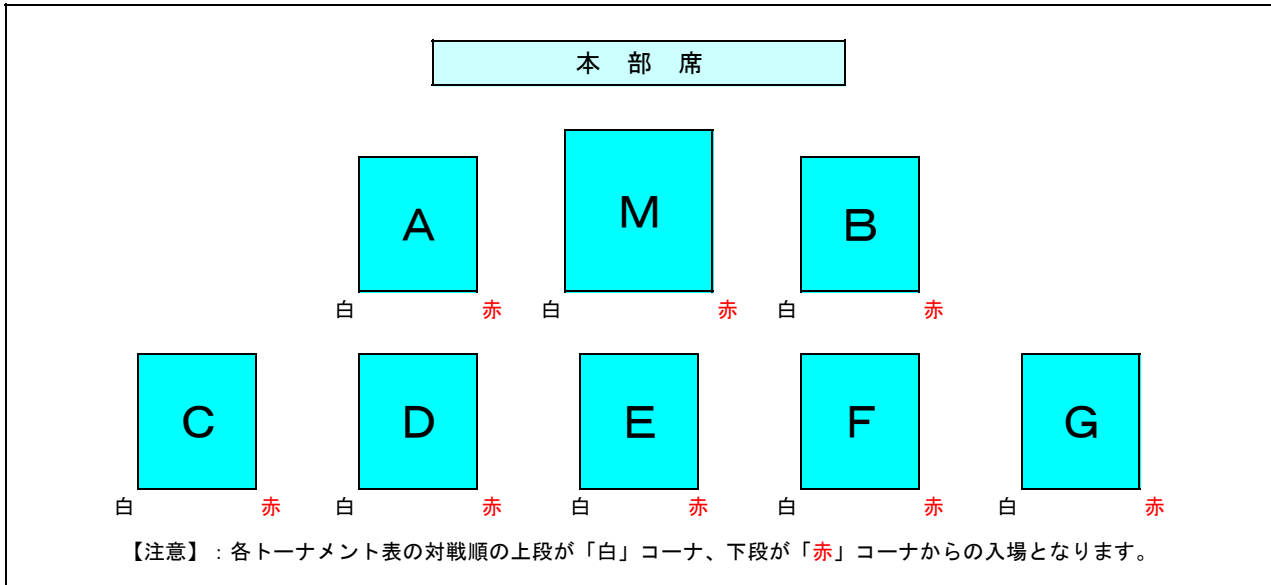

KARATE BATTLE KINGS

Mコート		Aコート	
●KBK 中学生男子 軽量 選抜	9名	●KBK 一般・高校男子 初級	13名
●KBK 高校生男子 軽量 選抜	8名	●KBK 小学6年生男子 軽量 選抜	17名
●KBK シニア・マスターズ女子 上級	3名	●KBK 小学6年生男子 重量 選抜	5名
●KBK シニア男子 上級	8名	●KBK 中学1年生男子 選抜	5名
●KBK マスターズ男子 上級	5名	●KBK 中学生女子 選抜	4名
●KBK 一般女子 上級	5名	●KBK 中学生男子 重量 選抜	5名
●KBK 一般男子 上級	10名		
合計	48名	合計	49名
Bコート		Cコート	
●KBK 小学3年生男子 初級	21名	●KBK 中学生男子 初級	3名
●KBK 小学3・4年生女子 初級	8名	●KBK シニア男子 初級	14名
●KBK 小学5年生女子 選抜	4名	●KBK 一般・シニア・マスターズ女子 初級	5名
●KBK 小学5年生男子 軽量 選抜	9名	●KBK 小学4年生男子 重量 選抜	20名
●KBK 小学5年生男子 重量 選抜	7名	●KBK 小学6年生女子 選抜	7名
合計	49名	合計	46名
Dコート		Eコート	
●KBK 小学4年生男子 初級	20名	●KBK 小学6年生男子 初級	15名
●KBK 小学5年生男子 初級	6名	●KBK マスターズ男子 初級	4名
●KBK 小学5・6年生女子 初級	5名	●KBK 小学3年生男子 選抜	31名
●KBK 小学4年生女子 選抜	5名		
●KBK 小学4年生男子 軽量 選抜	13名		
合計	49名	合計	50名
Fコート		Gコート	
●KBK 小学2年生男子 初級	26名	●KBK 幼年(男女混合) 初級	13名
●KBK 小学1年生男子 選抜	5名	●KBK 小学1年生男子 初級	19名
●KBK 小学1・2年生女子 選抜	2名	●KBK 小学1・2年生女子 初級	5名
●KBK 小学2年生男子 選抜	16名	●KBK 幼年(男女混合) 選抜	9名
		●KBK 小学3年生女子 選抜	5名
合計	49名	合計	51名

KARATE BATTLE KINGS Mコート

●中学生男子 軽量 選抜 9名

(表彰/優勝～4位まで)

本戦1分30秒→延長1分→最終延長1分(マスト)

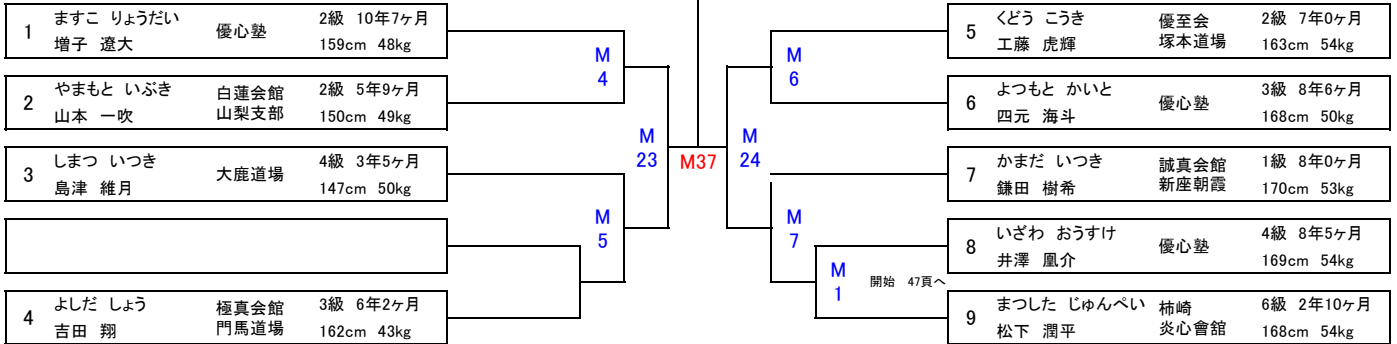

●高校生男子 軽量 選抜 8名

(表彰/優勝～4位まで)

本戦2分→延長1分30秒→最終延長1分30秒(マスト)

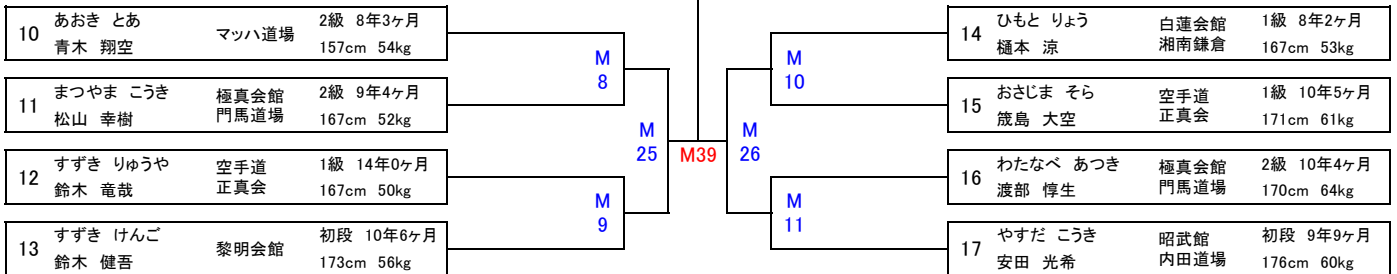

●シニア・マスターズ女子 上級 3名

(表彰/優勝～準優勝まで)

本戦1分30秒→延長1分→最終延長1分(マスト)

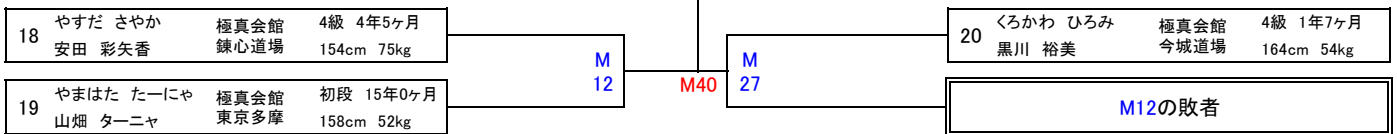

●シニア男子 上級 8名

(表彰/優勝～4位まで)

本戦1分30秒→延長1分→最終延長1分(マスト)

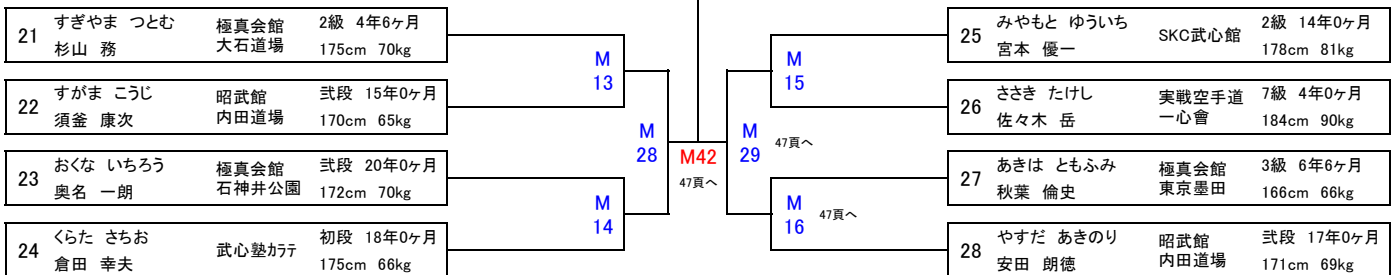

KARATE BATTLE KINGS Mコート

●マスタース男子 上級 5名

(表彰/優勝~3位まで)

本戦1分30秒→延長1分→最終延長1分(マスト)

29	さかい みつる	光誠会	初段 8年0ヶ月
	酒井 充		175cm 78kg
30	きうち かずひろ	実戦空手道	3級 3年7ヶ月
	菊池 和弘	一心會	173cm 88kg

優勝
準優勝

3位

M43	
-----	--

31	こばやし まさひろ	秀武会	初段 15年0ヶ月
	小林 正弘	荒川サークル	178cm 72kg

32	ささふ まさる	極真会館	3級 7年3ヶ月
	佐々布 勝	大石道場	177cm 74kg

33	やまき としゆき	極真会館	4級 6年0ヶ月
	八巻 利之	今城道場	175cm 75kg

●一般女子 上級 5名

(表彰/優勝~3位まで)

本戦2分→延長1分30秒→最終延長1分30秒(マスト)

34	いわた ゆりえ	東北	1級 4年5ヶ月
	岩田 有里絵	空手道場	163cm 51kg
35	とびた あやか	極真会館	1級 10年6ヶ月
	飛田 彩花	釘嶋道場	152cm 52kg

優勝
準優勝

3位

M45	
-----	--

36	とよしま ゆうか	極真会館	1級 3年0ヶ月
	豊島 悠華	PROFI	160cm 64kg

37	たにいずみ ゆいか	極真会館	1級 14年3ヶ月
	谷泉 唯花	大石・兵庫	158cm 55kg

38	かみだいら そら	優心塾	1級 10年3ヶ月
	上平 そら		149cm 49kg

●一般男子 上級 10名

(表彰/優勝~4位まで)

準決勝まで

本戦2分→延長1分30秒→最終延長1分30秒(マスト)

3位決定戦~決勝まで

本戦3分→延長2分→最終延長2分(マスト)

39	わたなべ けん	極真会館	弐段 24年0ヶ月
	渡邊 謙人	武颯会	170cm 68kg
40	なかむら しゆうた	極真会館	1級 8年4ヶ月
	中村 柗太	今城道場	165cm 62kg
41	なかがわ たかゆき	SKC武心館	初段 20年0ヶ月
	中川 貴幸		160cm 105kg
42	いいだ たくひこ	極真会館	2級 9年10ヶ月
	飯田 拓彦	釘嶋道場	170cm 105kg
43	こばやし りょう	極真会館	3級 7年0ヶ月
	小林 涼	大石道場	170cm 74kg

優勝
準優勝

3位

4位

M47	
-----	--

44	さわい そうた	光誠会	初段 11年8ヶ月
	澤井 藏太		168cm 69kg

45	くまだ たけし	極真会館	2級 10年0ヶ月
	熊田 剛	門馬道場	161cm 60kg

46	わたなべ りょうが	極真勇姿舎	初段 12年0ヶ月
	渡辺 龍翔	岡田道場	170cm 65kg

47	さわい はやと	蒼龍会館	5級 0年7ヶ月
	澤井 隼人		174cm 74kg

48	こばやし せいや	極真会館	初段 13年9ヶ月
	小林 征矢	今城道場	180cm 76kg

KARATE BATTLE KINGS Aコート

●一般・高校男子 初級 13名

(表彰／優勝～4位まで)

本戦1分30秒→延長1分→最終延長1分(マスト)

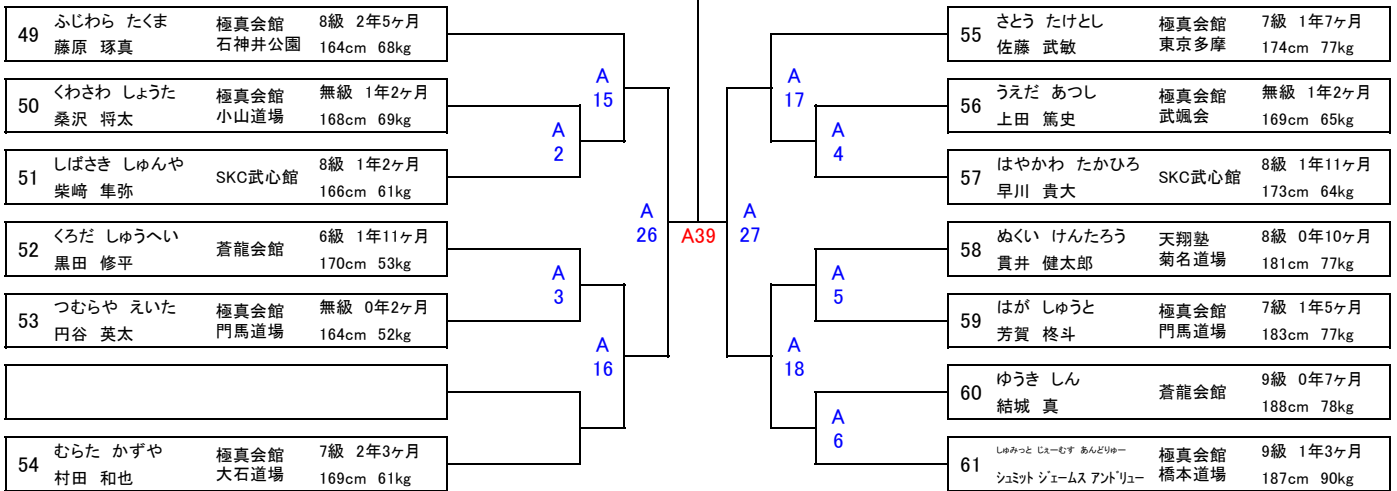

●小学6年生男子 軽量 選抜 17名

(表彰／優勝～4位まで)

本戦1分30秒→延長1分→最終延長1分(マスト)

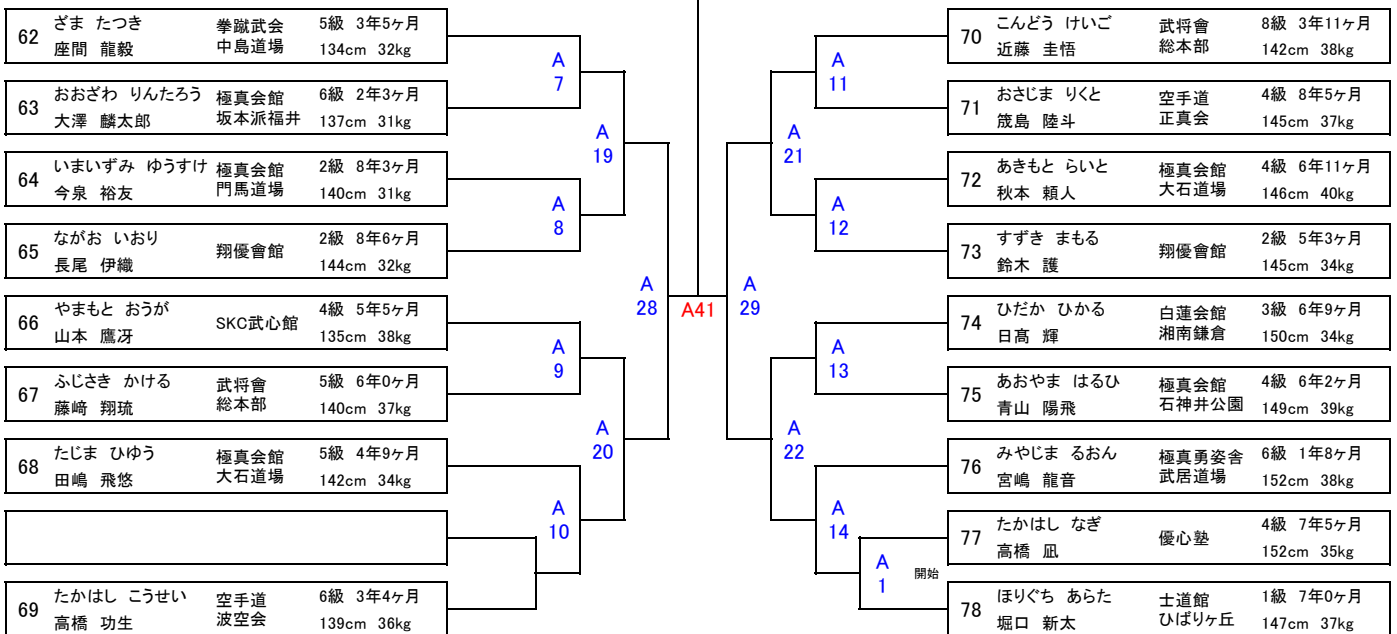

●小学6年生男子 重量 選抜 5名

(表彰／優勝～3位まで)

本戦1分30秒→延長1分→最終延長1分(マスト)

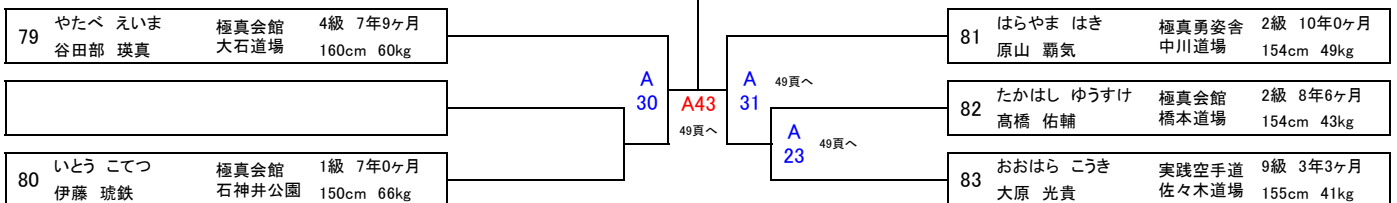

KARATE BATTLE KINGS Aコート

● 中学1年生男子 選抜 5名

(表彰／優勝～3位まで)

本戦1分30秒→延長1分→最終延長1分(マスト)

84	こむろ れい	極真会館	2級	7年7ヶ月
	小室 玲	門馬道場	143cm	35kg
85	こじま りょうた	誠真会館	4級	6年10ヶ月
	小嶋 諒太	杉並道場	143cm	35kg

優勝
準優勝

3位

A44	
-----	--

86	しまざき じょい	優心塾	4級	6年6ヶ月
	嶋崎 丈一		163cm	52kg
87	つづき ほたる	極真会館	3級	6年1ヶ月
	都築 蛍	門馬道場	158cm	49kg
88	わたなべ はると	日本空手道	2級	5年5ヶ月
	渡辺 陽人	荒和會	143cm	53kg

● 中学生女子 選抜 4名

(表彰／優勝～3位まで)

本戦1分30秒→延長1分→最終延長1分(マスト)

89	あおき ゆら	マツハ道場	3級	8年0ヶ月
	青木 優空		141cm	34kg
90	たなか まな	極真会館	2級	7年0ヶ月
	田中 愛菜	大石道場	157cm	38kg

優勝
準優勝

3位

A46	
-----	--

91	ほんだ りこ	誠真会館	2級	7年11ヶ月
	本田 莉子	ひばりが丘	151cm	43kg
92	やすだ あいり	昭武館	初段	8年8ヶ月
	安田 愛梨	内田道場	158cm	47kg

● 中学生男子 重量 選抜 5名

(表彰／優勝～3位まで)

本戦1分30秒→延長1分→最終延長1分(マスト)

93	むろふし りょうた	翔優會館	1級	5年4ヶ月
	室伏 凌太		162cm	56kg
94	かわばた しゅり	極真会館	2級	7年7ヶ月
	河端 珠利	門馬道場	159cm	56kg

優勝
準優勝

3位

A48	
-----	--

95	ひむかい じゅんや	翔優會館	1級	8年6ヶ月
	日向 純也		170cm	53kg
96	なかはら たくみ	優心塾	8級	2年0ヶ月
	中原 拓未		174cm	69kg
97	さいとう たくま	黎明会館	1級	9年6ヶ月
	斉藤 逞		176cm	65kg

KARATE BATTLE KINGS Bコート

●小学3年生男子 初級 21名

(表彰／優勝～4位まで)

本戦1分30秒→延長1分→最終延長1分(マスト)

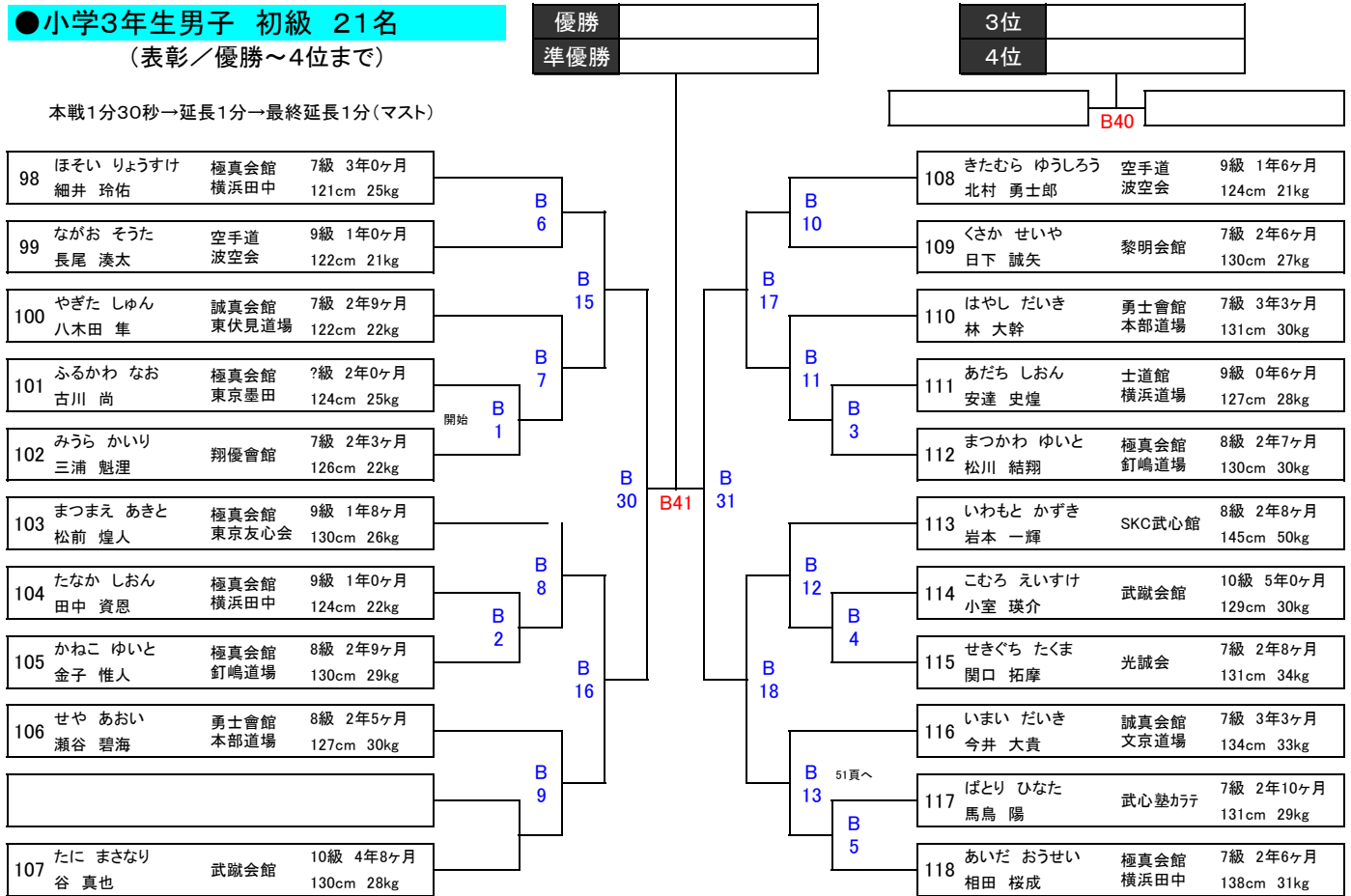

●小学3・4年生女子 初級 8名

(表彰／優勝～4位まで)

本戦1分30秒→延長1分→最終延長1分(マスト)

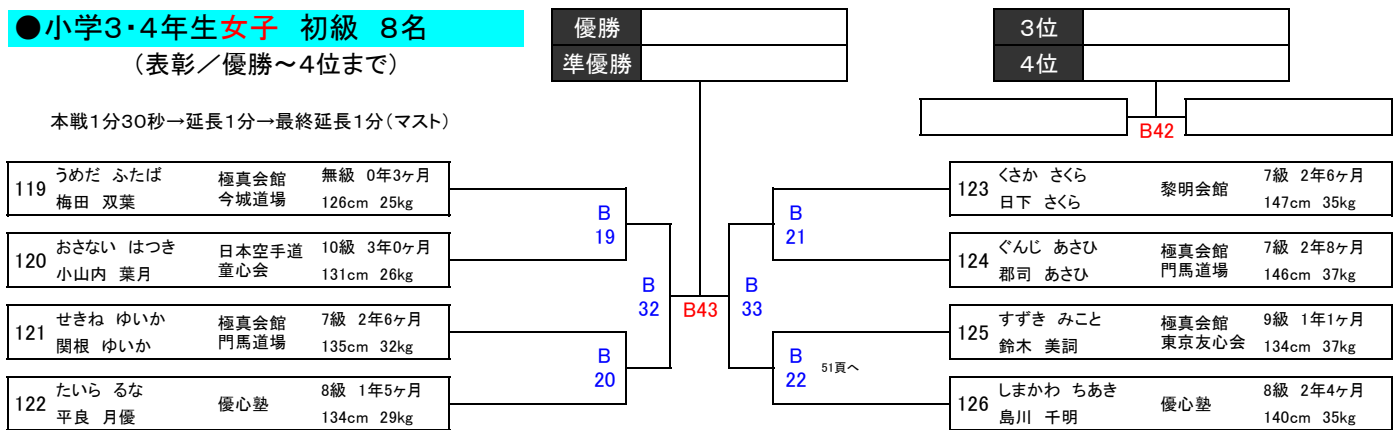

●小学5年生女子 選抜 4名

(表彰／優勝～3位まで)

本戦1分30秒→延長1分→最終延長1分(マスト)

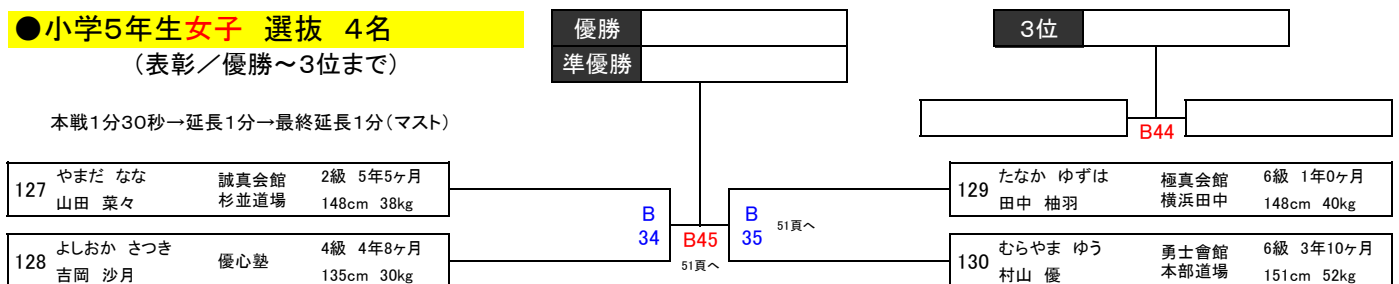

KARATE BATTLE KINGS Bコート

●小学5年生男子 軽量 選抜 9名 (表彰/優勝~4位まで)

本戦1分30秒→延長1分→最終延長1分(マスト)

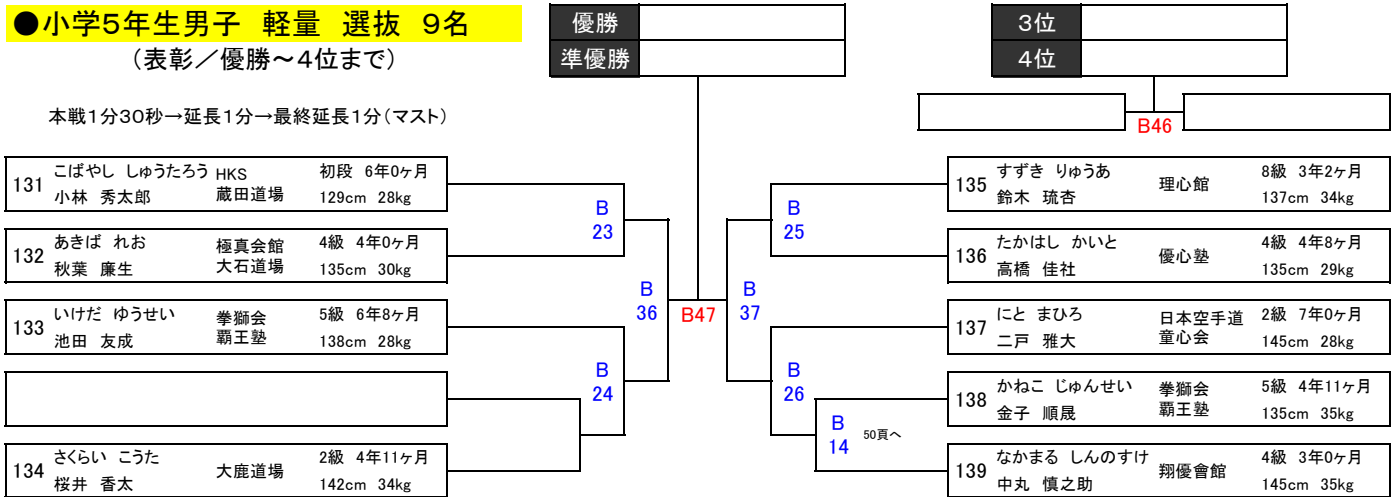

●小学5年生男子 重量 選抜 7名 (表彰/優勝~3位まで)

本戦1分30秒→延長1分→最終延長1分(マスト)

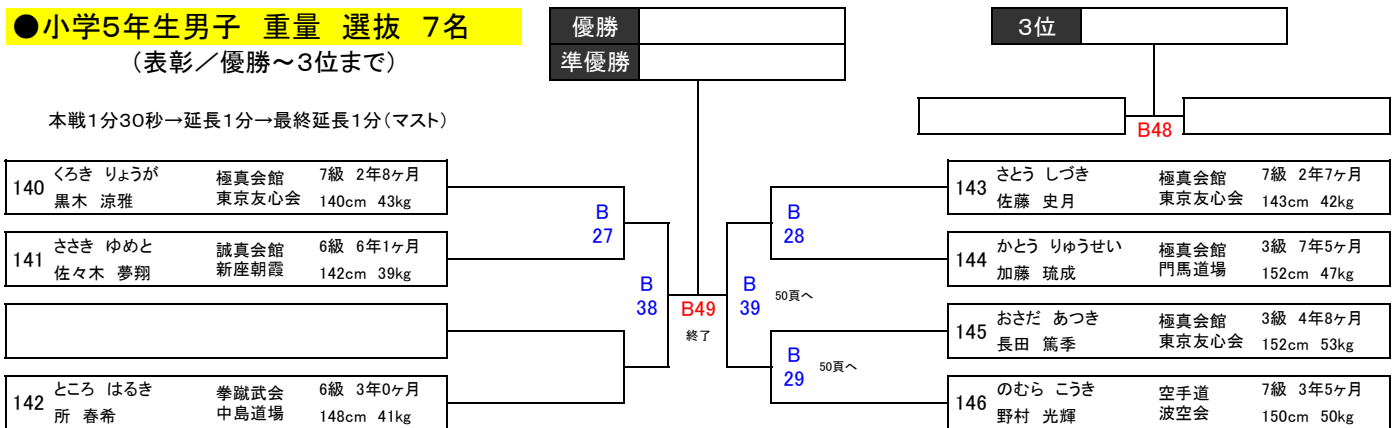

KARATE BATTLE KINGS コート

●中学生男子 初級 3名

(表彰／優勝～準優勝まで)

本戦1分30秒→延長1分→最終延長1分(マスト)

147	はまだ こうき	空手道	無級	0年2ヶ月
	浜田 光樹	波空会	160cm	68kg
148	みやした そら	極真会館	10級	1年0ヶ月
	宮下 奏良	大石道場	164cm	69kg

優勝	
準優勝	

C32で、C19の敗者が負けた場合のみ、C41(決勝戦)を行う。

149	かいだ たくま	極真会館	7級	2年0ヶ月
	海田 拓真	大石道場	170cm	70kg

C19の敗者

●シニア男子 初級 14名

(表彰／優勝～4位まで)

本戦1分30秒→延長1分→最終延長1分(マスト)

150	みずの ゆうすけ	極真会館	6級	1年9ヶ月
	水野 雄介	東京多摩	168cm	75kg
151	もませ ひろゆき	極真勇姿舎	無級	0年6ヶ月
	百瀬 宏之	武居道場	155cm	62kg
152	はしもと まさのり	極真会館	8級	1年7ヶ月
	橋本 匡哲	小山道場	174cm	70kg
153	みやもと まさたか	極真会館	7級	1年9ヶ月
	宮本 将卓	小山道場	173cm	83kg
154	あきもと ひろし	極真会館	6級	2年7ヶ月
	秋本 洋志	大石道場	167cm	85kg
155	さいとう じゅんや	極真会館	6級	3年0ヶ月
	齊藤 純哉	東京墨田	158cm	56kg
156	まつもと よしのり	極真会館	6級	3年4ヶ月
	松本 芳規	石神井公園	165cm	68kg

優勝	
準優勝	

3位	
4位	

C42

157	なかもむら だいすけ	極真会館	7級	5年8ヶ月
	中村 大輔	釘嶋道場	178cm	70kg
158	いしかわ ひろゆき	極真会館	6級	1年10ヶ月
	石川 紘之	小山道場	177cm	72kg
159	すごろ しのぶ	極真会館	9級	0年10ヶ月
	須黒 忍	東京多摩	178cm	72kg
160	いしじま りゅうじ	極真会館	無級	0年8ヶ月
	石島 龍二	小山道場	175cm	83kg
161	かみじょう さとる	極真勇姿舎	10級	0年10ヶ月
	上條 覚	武居道場	179cm	86kg
162	あかいけ りゅうすけ	極真会館	無級	0年6ヶ月
	赤池 辰介	東京多摩	179cm	96kg
163	みやた ひでふみ	極真会館	8級	1年8ヶ月
	宮田 英史	小山道場	177cm	87kg

●一般・シニア・マスターズ女子 初級 5名

(表彰／優勝～3位まで)

本戦1分30秒→延長1分→最終延長1分(マスト)

164	わたなべ きょうこ	極真会館	5級	4年0ヶ月
	渡邊 杏子	小山道場	170cm	55kg
165	ひらお みき	武蔵会館	10級	2年0ヶ月
	平尾 美樹		159cm	50kg

優勝	
準優勝	

3位	
----	--

C44

166	あきもと ふみえ	天翔塾	無級	1年0ヶ月
	秋元 扶美江	十日市場	158cm	49kg
167	たに まなみ	武蔵会館	10級	2年3ヶ月
	谷 真奈美		160cm	49kg
168	いしい かおる	極真会館	7級	3年0ヶ月
	石井 薫	小山道場	164cm	58kg

KARATE BATTLE KINGS コート

●小学4年生男子 重量 選抜 20名

(表彰／優勝～4位まで)

本戦1分30秒→延長1分→最終延長1分(マスト)



●小学6年生女子 選抜 7名

(表彰／優勝～3位まで)

本戦1分30秒→延長1分→最終延長1分(マスト)

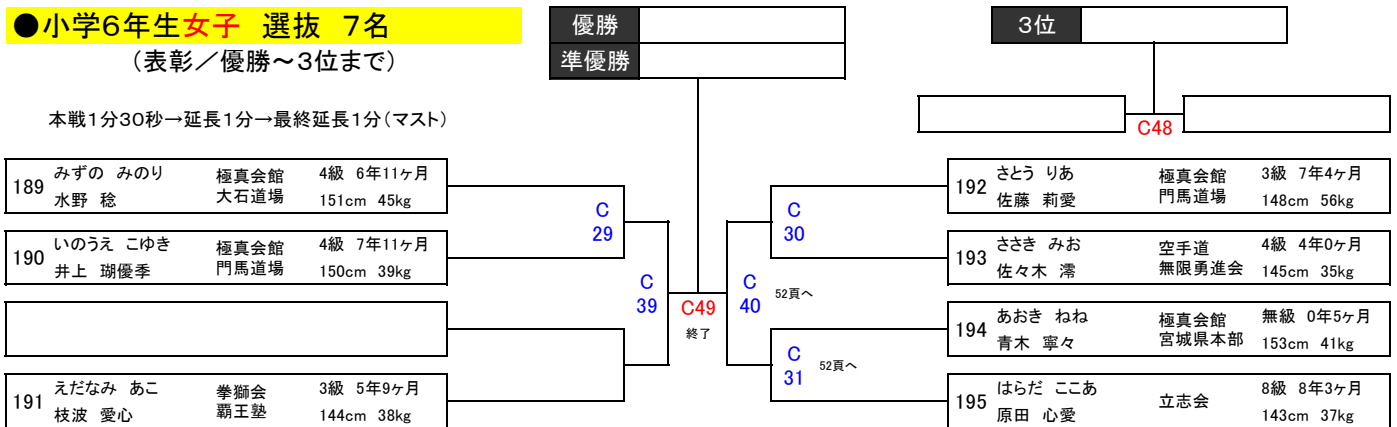

KARATE BATTLE KINGS Dコート

●小学4年生男子 初級 20名 (表彰／優勝～4位まで)

本戦1分30秒→延長1分→最終延長1分(マスト)



KARATE BATTLE KINGS Dコート

●小学4年生女子 選抜 5名

(表彰/優勝~3位まで)

本戦1分30秒→延長1分→最終延長1分(マスト)

227	みずの ゆあ	極真会館	5級	5年6ヶ月
	水野 裕愛	門馬道場	136cm	31kg
228	くまざわ ちあき	極真会館	7級	3年4ヶ月
	熊澤 千秋	釘嶋道場	129cm	28kg

優勝
準優勝

3位



229	みずしろ きよ	極真会館	5級	4年7ヶ月
	水城 希有	釘嶋道場	149cm	31kg
230	なかむら みさ	極真会館	8級	5年8ヶ月
	中村 美沙	釘嶋道場	144cm	35kg
231	いしだ みく	極真会館	5級	5年0ヶ月
	石田 未久	横浜田中	135cm	42kg

●小学4年生男子 軽量 選抜 13名

(表彰/優勝~4位まで)

本戦1分30秒→延長1分→最終延長1分(マスト)

232	おさの ひなた	極真会館	4級	3年4ヶ月
	小佐野 陽向	大石道場	128cm	27kg
233	すずき たいが	極真会館	4級	4年9ヶ月
	鈴木 大雅	釘嶋道場	132cm	27kg
234	うえだ ひゆうが	翔優會館	6級	1年6ヶ月
	上田 彪雅		129cm	27kg
235	やぎ みしゅう	優心塾	6級	4年7ヶ月
	八木 海柊		130cm	25kg
236	ささき えいしん	空手道	5級	4年0ヶ月
	佐々木 瑛真	無限勇進会	130cm	28kg
237	ざま ごうき	拳蹴武会	5級	3年5ヶ月
	座間 剛毅	中島道場	131cm	27kg

優勝
準優勝

3位
4位



238	しんたに たいち	白蓮会館	4級	3年3ヶ月
	新谷 泰知	湘南鎌倉	141cm	29kg
239	ふじやま はやと	実践空手道	4級	4年6ヶ月
	藤山 隼	佐々木道場	128cm	29kg
240	ところ りゆうき	拳蹴武会	6級	3年2ヶ月
	所 龍希	中島道場	135cm	30kg
241	かがみ かんた	IKON 極真	5級	3年10ヶ月
	加々美 冠汰	横浜川崎	140cm	30kg
242	きむら かえで	蒼龍会館	6級	1年11ヶ月
	木村 楓		138cm	32kg
243	おじま せら	士道館	5級	3年5ヶ月
	尾嶋 世琉	浜松道場	133cm	29kg
244	みやじま れおん	極真勇姿舎	7級	1年8ヶ月
	宮嶋 獅音	武居道場	142cm	31kg

KARATE BATTLE KINGS エコート

●小学6年生男子 初級 15名 (表彰／優勝～4位まで)

本戦1分30秒→延長1分→最終延長1分(マスト)

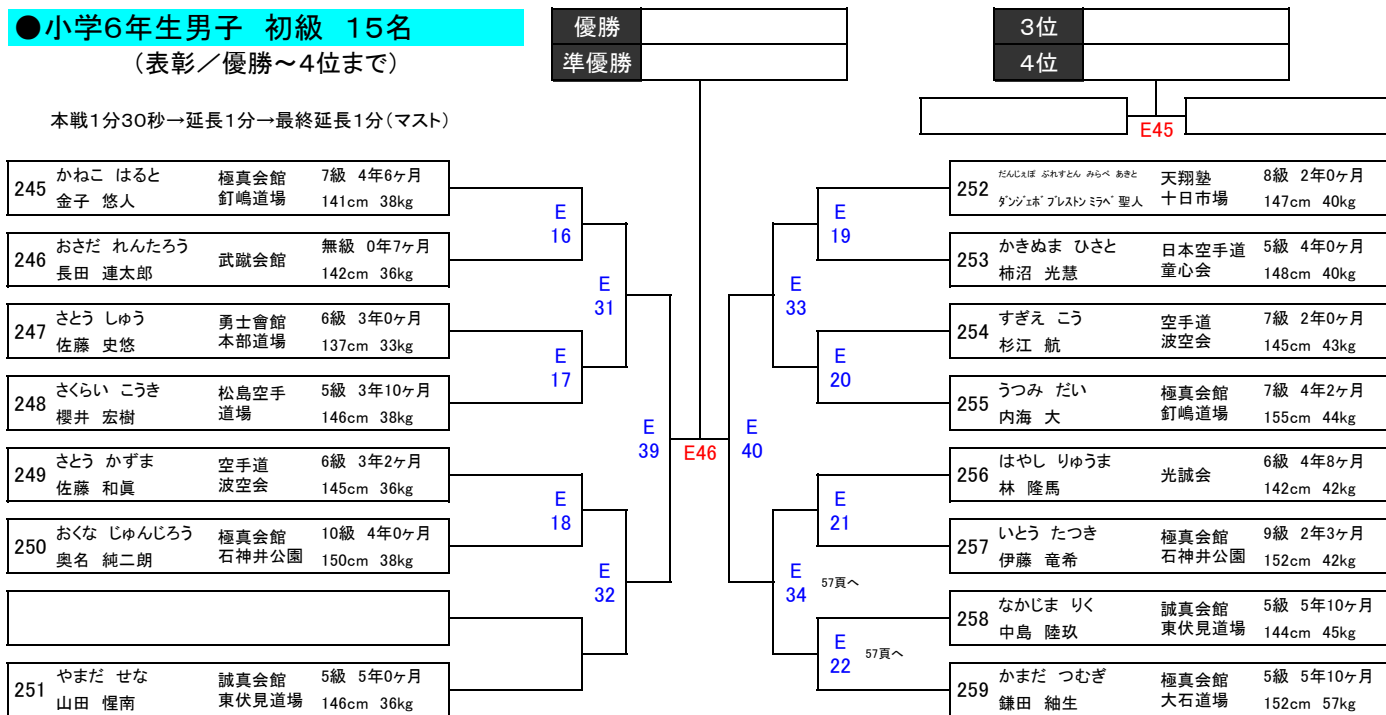

●マスターズ男子 初級 4名 (表彰／優勝～3位まで)

本戦1分30秒→延長1分→最終延長1分(マスト)

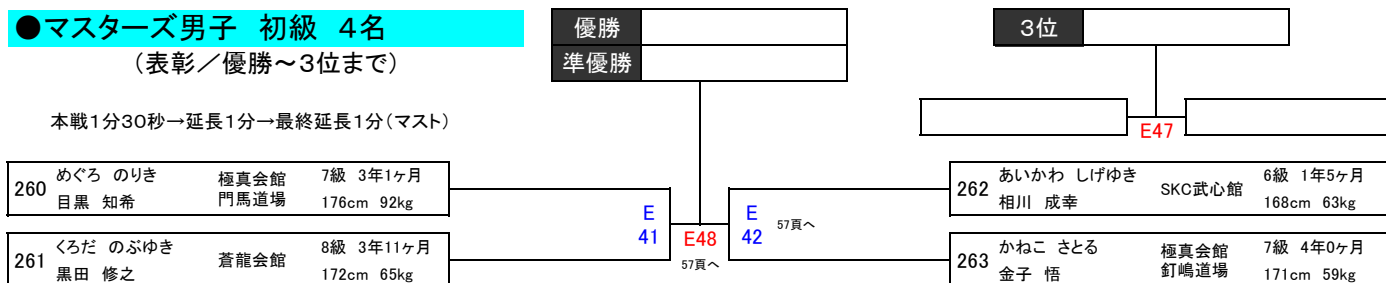

KARATE BATTLE KINGS Eコート

●小学3年生男子 選抜 31名

(表彰／優勝～4位まで)

本戦1分30秒→延長1分→最終延長1分(マスト)

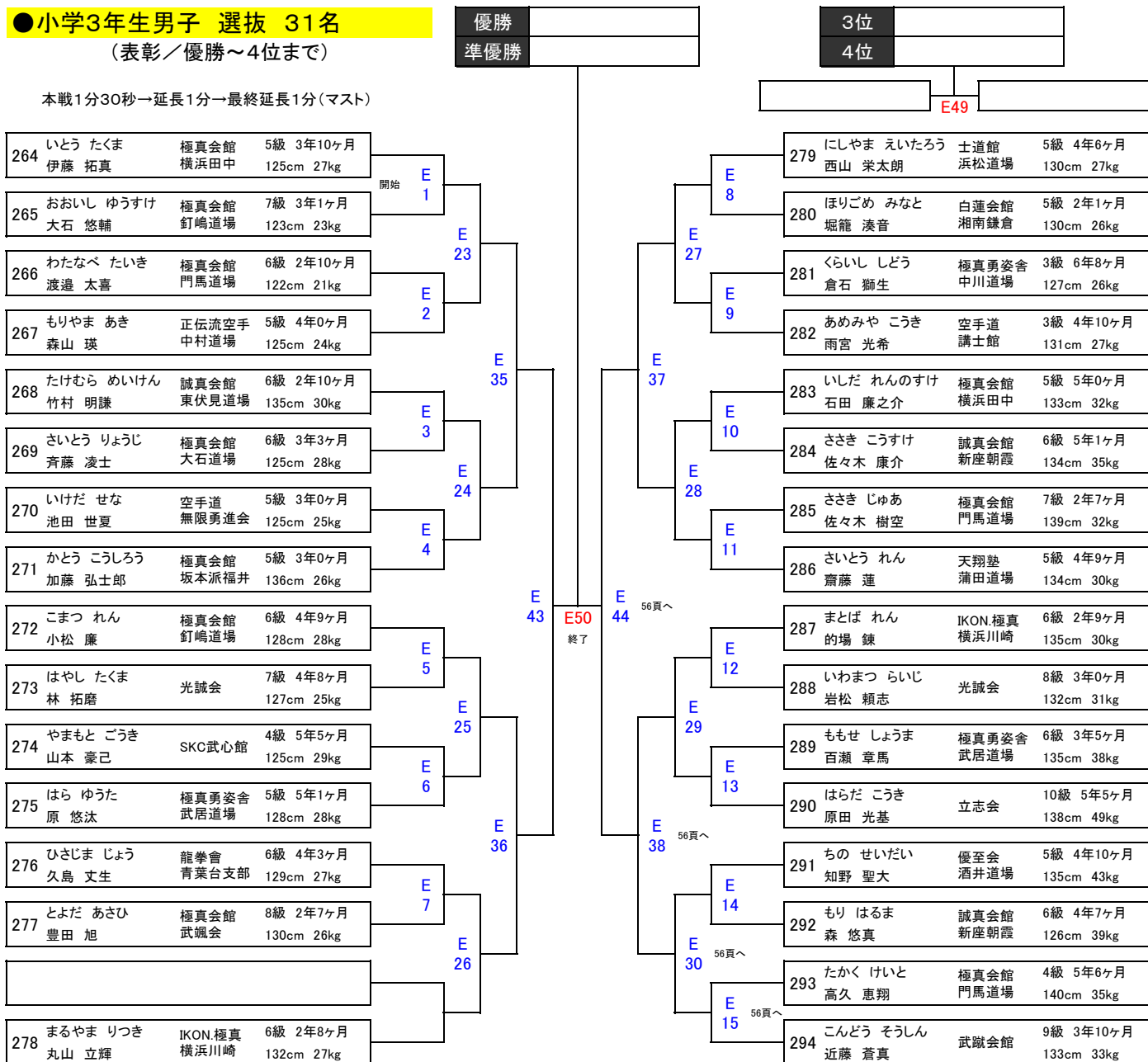

KARATE BATTLE KINGS Fコート

●小学2年生男子 初級 26名

(表彰／優勝～4位まで)

本戦1分30秒→延長1分→最終延長1分(マスト)

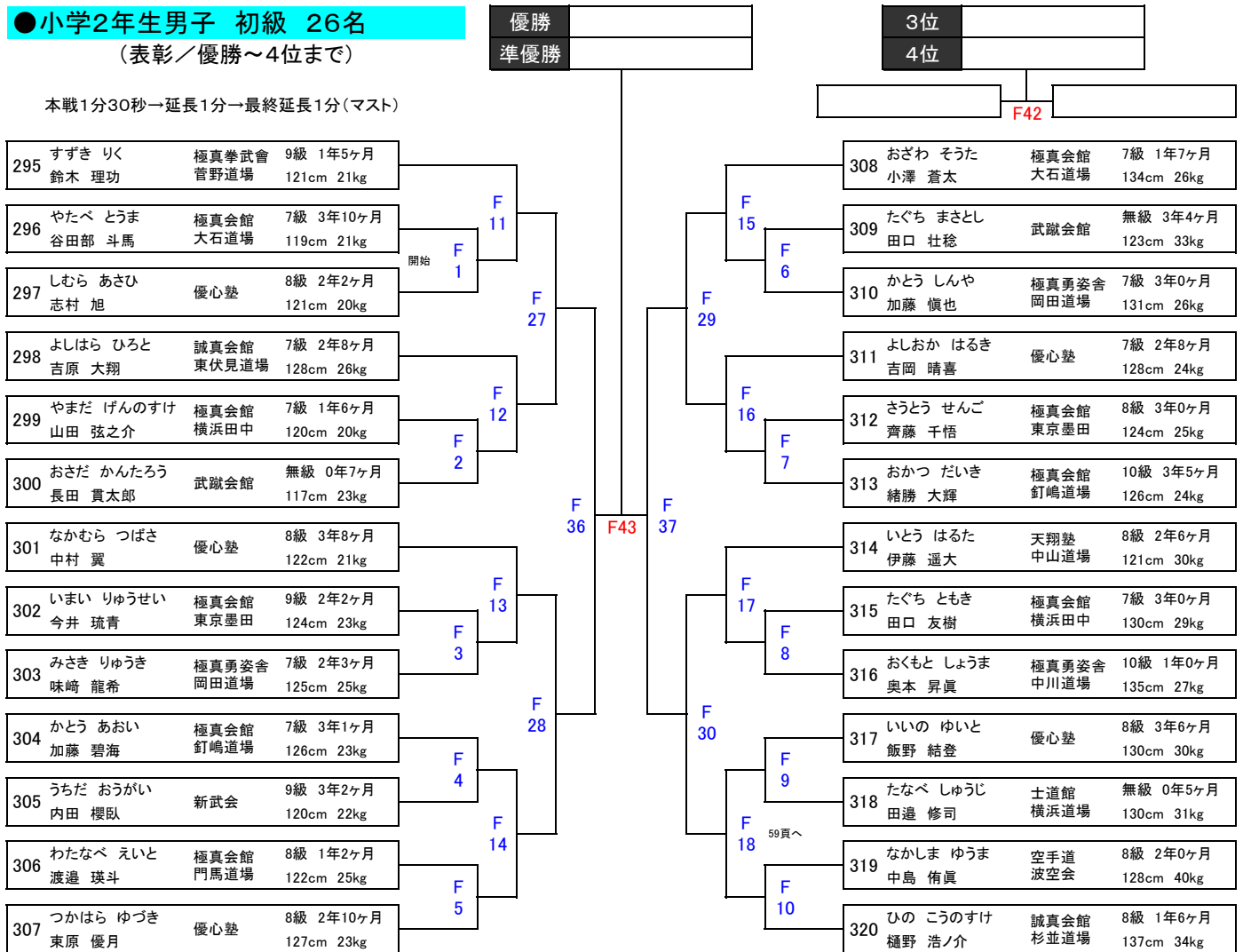

●小学1年生男子 選抜 5名

(表彰／優勝～3位まで)

本戦1分30秒→延長1分→最終延長1分(マスト)

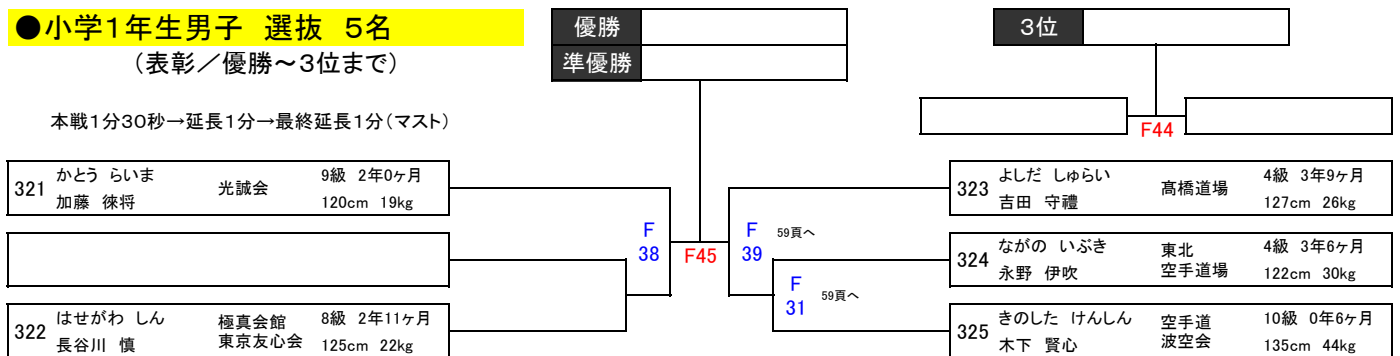

●小学1・2年生女子 選抜 2名

(表彰／優勝のみ)

本戦1分30秒→延長1分→最終延長1分(マスト)

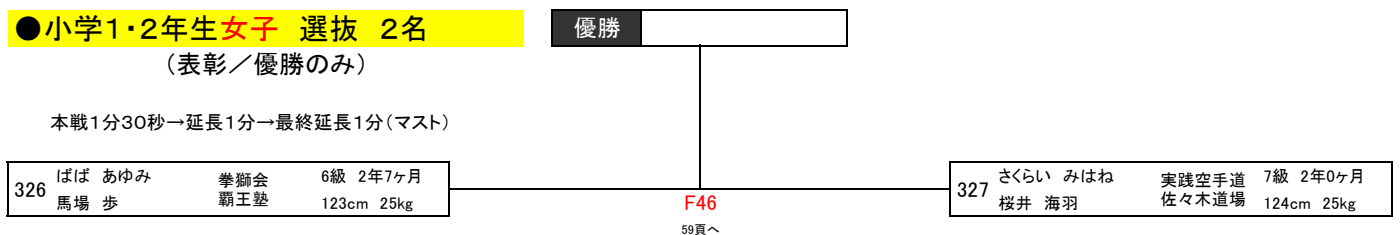

KARATE BATTLE KINGS Gコート

●幼年(男女混合) 初級 13名

(表彰/優勝~4位まで)

本戦1分→延長1分→最終延長1分(マスト)

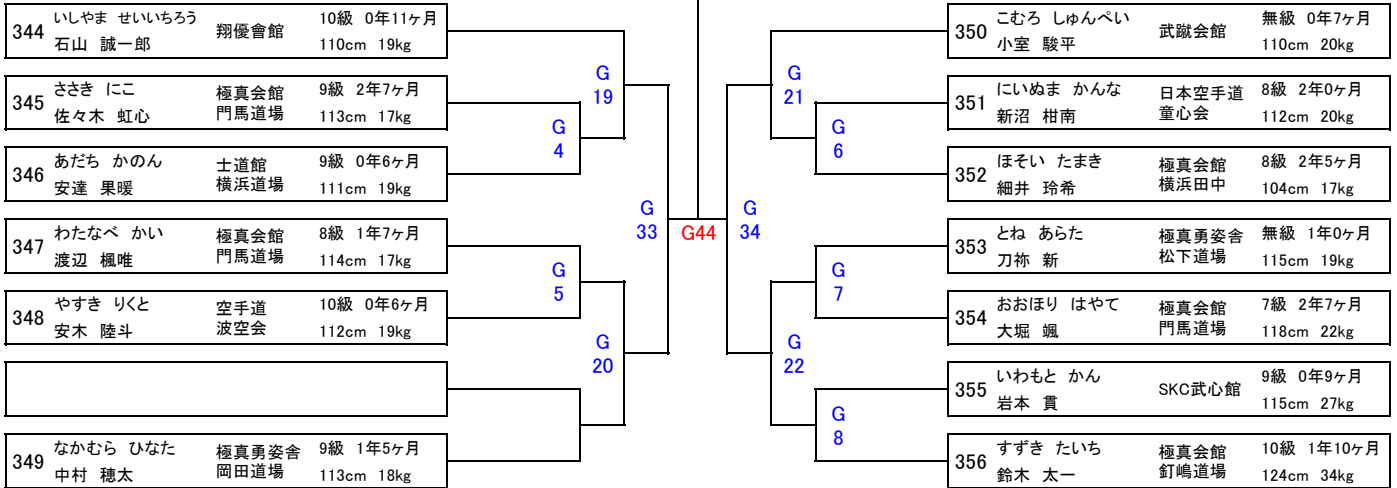

●小学1年生男子 初級 19名

(表彰/優勝~4位まで)

本戦1分30秒→延長1分→最終延長1分(マスト)

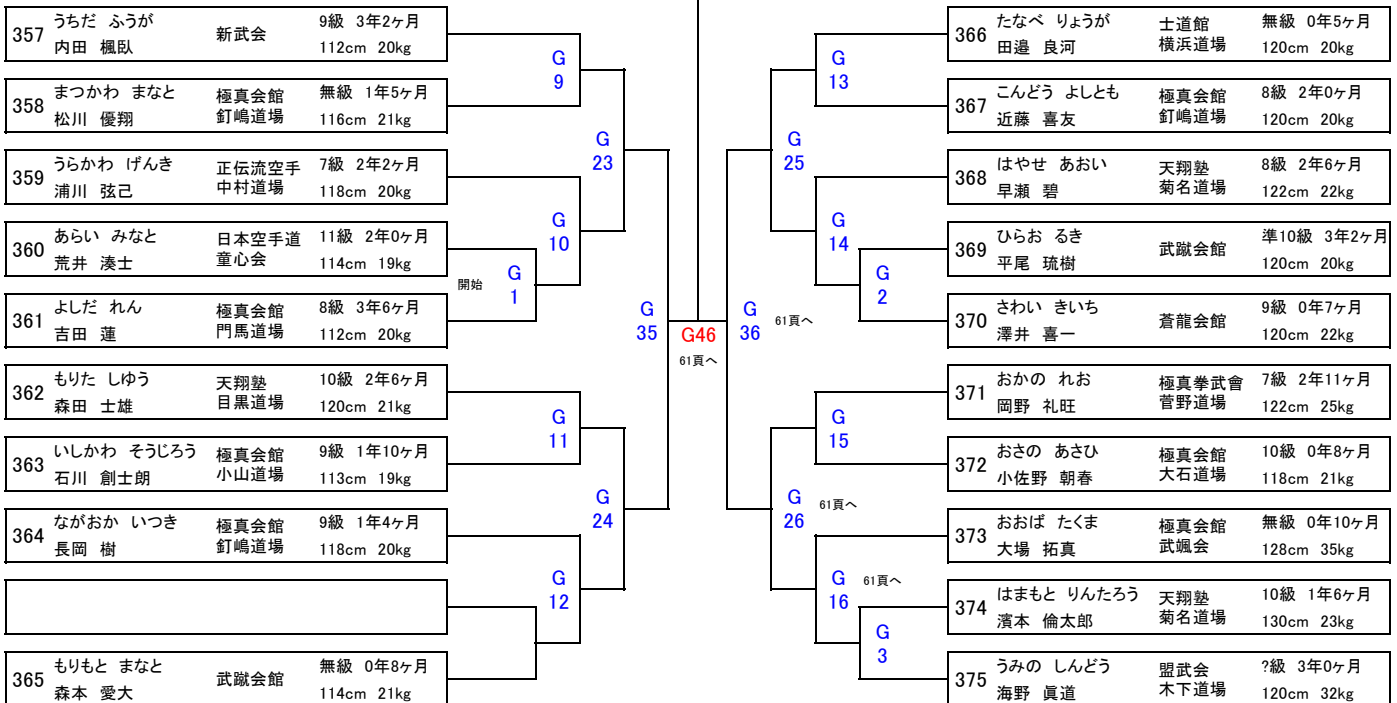

KARATE BATTLE KINGS Gコート

●小学1・2年生女子 初級 5名

(表彰／優勝～3位まで)

本戦1分30秒→延長1分→最終延長1分(マスト)

376	えだなみ うた	拳獅会	10級	1年1ヶ月
	枝波 歌	霸王塾	116cm	21kg

377	わたなべ ひな	極真会館	7級	1年6ヶ月
	渡邊 陽梨	門馬道場	122cm	20kg

優勝
準優勝

3位

G47	
-----	--

378	とよはら ちあき	大心館	9級	1年5ヶ月
	豊原 千陽		117cm	22kg

379	いしかわ ゆい	極真会館	9級	2年1ヶ月
	石川 結音	釘嶋道場	113cm	20kg

380	かんの しはる	優心塾	9級	0年11ヶ月
	菅野 紫陽		120cm	20kg

●幼年(男女混合) 選抜 9名

(表彰／優勝～4位まで)

本戦1分→延長1分→最終延長1分(マスト)

381	やまだ りゆうたろう	実践空手道	8級	2年0ヶ月
	山田 琉太郎	佐々木道場	110cm	18kg

382	いしだ こうのすけ	極真会館	10級	1年8ヶ月
	石田 康之介	横浜田中	107cm	16kg

383	ばば ゆう	拳獅会	7級	1年8ヶ月
	馬場 優	霸王塾	117cm	21kg

384	てるぬま あやと	翔優會館	9級	1年11ヶ月
	照沼 綾斗		118cm	18kg

385	すずき はると	東北	5級	2年8ヶ月
	鈴木 大翔	空手道場	114cm	20kg

優勝
準優勝

3位

4位

G49	
-----	--

386	しんたに ひとと	白蓮会館	6級	2年7ヶ月
	新谷 英人	湘南鎌倉	121cm	21kg

387	さくらい きいち	実践空手道	8級	2年0ヶ月
	桜井 喜市	佐々木道場	112cm	18kg

388	ふせがわ ななこ	極真会館	7級	3年5ヶ月
	布施川 七瑚	門馬道場	117cm	30kg

削除				
----	--	--	--	--

389	さいとう みう	天翔塾	8級	1年11ヶ月
	齋藤 美海	蒲田道場	117cm	21kg

●小学3年生女子 選抜 5名

(表彰／優勝～3位まで)

本戦1分30秒→延長1分→最終延長1分(マスト)

391	いけだ ななか	拳獅会	6級	4年8ヶ月
	池田 奈々香	霸王塾	131cm	26kg

392	わたなべ るあ	極真会館	5級	4年0ヶ月
	渡邊 月愛	門馬道場	121cm	21kg

優勝
準優勝

3位

G51	
-----	--

393	みかみ りこ	空手道	5級	5年5ヶ月
	三上 璃子	無限勇進会	132cm	33kg

394	こいけ なつ	優心塾	無級	2年8ヶ月
	小池 なつ		125cm	23kg

395	ながさわ うぶき	優至会	6級	4年1ヶ月
	長澤 初季	塚本道場	130cm	27kg

KYOKUSHIN

**極
真
空
手**



(社) 国際空手道連盟 極真会館 世界総極真