



GITZO

ジッツオ
製品カタログ
2014.2

gitzo.jp

since 1917

お客様のニーズに、さりげなく、しかも的確に応える、洗練されたカメラサポート用品をお届けする。それは、創業以来95年間変わることなく、ジッソが掲げ続けてきた目標です。この目標を長年にわたって達成し続けることは、決して容易ではありません。しかし私たちは、常にこの課題と真摯に向き合い、一つひとつなすべきことをなし、それを積み重ねることによって確

かな実績を残してきました。

独自に開発した数々の先進テクノロジーを最大限に活かした妥協のない高性能と、伝統に裏打ちされた信頼の品質。それこそ、ご愛用くださるフォトグラファーの皆様に皆様に本物を使う喜びを約束する、ジッソ製品の真価にほかならないのです。



ジッツオのご紹介

歴史	4
設計と製造	6

三脚

三脚ファミリー	8
三脚のテクノロジー	10
三脚の選び方	12
マウンテナア	14
トラベラー	20
システムティック	26
オーシャン	34
レベリング	36
エクスプローラー	37
一脚	38
ブーム	39
三脚アクセサリ	40

雲台

雲台ファミリー	46
センターボール	48
トラベラーセンターボール	50
クラシックセンターボール	50
システムティック	51
オフセンターボール	52
ロープロファイル	53
フルード	54
バードウォッチング2ウェイ	55
雲台アクセサリ	56

保証、スペアパーツ、コードシステム	59
凡例	60
索引	60



歴史

ジッツオは1917年、アルセーヌ・ジッツホーベン (Arsène Gitzhoven) によって、フランスで設立されました。当初は写真業界でカメラ、ケーブルリリース、シャッター、フィルムパックフレームなどを製造、1942年に第二次世界大戦によりいったん解散しました。

1944年に生産を再開し、1950年代に入って三脚が製品系列に加わりました。1960年には創業者アルセーヌ・ジッツホーベンが引退し、娘のイボンヌ・プリジェール (Yvonne Plieger) と彼女の夫が会社経営を引き継いで高品質な三脚と雲台の開発に専念し、その製品は世界54ヵ国以上に輸出されました。

1992年、ジッツオは、プロフォトグラファー、放送局や映画製作者へのサポートを専門とする多国籍持株会社Vitecグループの一員となりました。以来ジッツオは写真用三脚に注力し、カーボンファイバー三脚や180°脚折りたたみシステムなど、後に業界標準となるような技術を数多く発明しました。

製品の卓越したクオリティーにより、ジッツオは世界の写真業界で高く評価され続けています。





設計と製造

ジッツオの三脚、一脚、雲台、そしてアクセサリは、世界中のプロフェッショナルから業界最高基準として高く評価されています。世界で初めて三脚にカーボンファイバーやバサルトファイバーを、雲台にマグネシウムを採用した革新性と、「小細工はせず、品質に妥協は許さない」という厳格な設計方針によって、ジッツオ製品は比類なき存在となっています。

洗練されたデザイン

クラシックなイメージのスタイルと最新の人間工学とが調和したデザイン。それは、ジッツオのカメラサポートシステムのトップブランドとしての地位を、不動のものとしています。

他を圧倒する品質

ジッツオの三脚と雲台は、過酷な条件下でも耐える堅牢さを備えています。吟味された素材、精密な組立、厳密な調整。そのすべてが、ジッツオ製品の圧倒的な品質を支えています。

最先端の技術と素材

ジッツオは最先端素材の活用によって他をリードし続けています。例えば剛性が高く軽量のアルミニウム合金、カーボンファイバーチューブ、鑄造マグネシウムなどの素材の活用によって、絶対的な安定性と性能を確保しています。

設計と製造

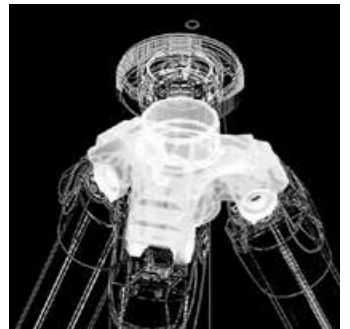
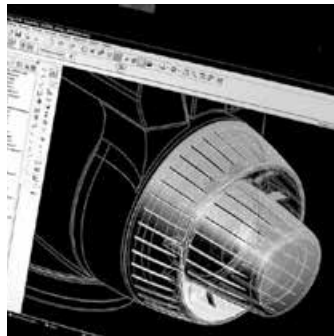

三脚ファミリー

ジッツオ三脚の製品系列は、多岐にわたる固有の要求や用途に対し、固有のソリューションや機能を提供できるよう設計されていますが、全ての三脚が共通した目的を持っています:ジッツオフォトグラファーの、妥協なき性能への期待を満足することです。その結果ジッツオは、最高レベルの剛性と軽量性を実現するカーボン三脚のみに集中することになりました。生まれ変わったマウンテナ三脚から採用されている、最新の高剛性Carbon eXact(カーボンエグザクト)チューブによって、ジッツオのカーボン三脚はさらに高いレベルに進化しました。



マウンテナ

ジッツオの「万能」カーボン三脚。新開発のCarbon eXactチューブをはじめとする最先端のテクノロジーを活用しています。

トラベラー

ジッツオが先鞭をつけた180°折りたたみ機構をベースにした、極めて軽量・コンパクトなプロフェッショナルカーボン三脚。

システムティック

最高の剛性と堅牢性を誇り、用途に合わせてカスタマイズが可能なカーボン三脚。



オーシャン

海水など過酷な環境に耐えられるよう設計された、トラベラーおよびシステムティック三脚の特別バージョン。

レベリング

すばやく正確に水平出しができるよう、傾け可能なセンターポールを備えた特殊なカーボン三脚。

エクスプローラー

開脚角度やセンターポールの向きが自在にセットできる構造の特殊なカーボン三脚。



三脚の テクノロジー

最新の三脚に、ジッツオ95年の精神を見ることができます—先駆的なテクノロジーと、昔からの伝統が掛け合わされています。

三脚のテクノロジー

GITZO



最先端の技術と素材

1994年、ジッツオは世界初のカーボン三脚「マウンテニア」を発売しました。以来、ほとんどの三脚メーカーが追随してカーボン三脚を導入しました。しかしジッツオのカーボン三脚は常に一步先を進み、さらに高い性能を実現する新しいカーボンチューブを開発すべく多額の投資を行ってきました。2005年には、極細(7 μ m)のカーボンファイバーをクロス状に6層に巻き束ねた、画期的な「Carbon 6X」チューブを導入しました。

2014年、再び重要な革新が生まれました:ジッツオの最新マウンテニア三脚のために開発された、更に剛性の高い「Carbon eXact(カーボンエグザクト)」チューブです。Carbon eXactは、チューブ径ごとに異なるファイバー組成が使われています。細め(直径25.3mm以下)のチューブには、HM(ハイモジュラス、高弾性)カーボンファイバーが含まれており、六角形構造に高密度に束ねられた極細5 μ m(0.005mm)のHMカーボンファイバーがチューブの剛性を高めています。また、段と段の間の直径差をCarbon 6Xより小さくしたことで、特に細い段においては直径と強度を大きくすることができました。例えばシリーズ1の4段三脚の一番下の段の直径は、従来モデルに比べ22.5%も太くなっています。



「ノアールデコール」表面仕上げ

ほとんどのジッツオ三脚・雲台は、アルミニウムやマグネシウムの部品の表面にこの特殊な粉体塗装が施されています。創業者Arsène Gitzhovenの第二次世界大戦中の製造経験にルーツを持つ「ノアールデコール」塗装は、1970年代に製品表面の強度と耐久性を実現するためにジッツオによって開発されました。今では「ノアールデコール」はその技術的な利点だけでなく、洗練された光沢感のある外観によって、ジッツオの高品質と伝統のイメージと密接に結びついています。



Gロック

1950年代以来、ジッツオ三脚の脚ロックは常にツイストロック方式を採用してきました。ツイストロックは三脚の堅牢性に貢献し、プロ機材を使用するフォトグラファーに理想的です。2007年、ジッツオは革新的な「Gロック」を採用した三脚は発売。上方からの負荷が大きくなるほどロック強度が高まる「重力ロック」効果も手伝い、20%の剛性向上、よりすばやい操作、より強固かつ安全なロックを実現しました。今日ではGロックはジッツオのほとんどの三脚と一脚に使われ、さらに進化を続けています。オーシャン三脚に採用されている特殊バージョン「オーシャンロック」はロック内への水や砂などの浸入を低減し、また新マウンテニア三脚から採用された最新の「Gロックウルトラ」は内部のOリングによって埃の侵入を低減し操作感をよりソフトに快適に進化させました。



堅牢な構造と素材

各三脚や部品は先進の3Dモデリングソフトウェアを使って設計し、試作を重ねて慎重に仕上げ、最高グレードの素材を使って製造し、厳しい品質基準に基づいて試験しています。その結果がジッツオ三脚の構造的な美しさです。小さなボルトの細部に至るまでのこのこだわりによってのみ、要求の高いフォトグラファーを確実に満足させるレベルの安定性と耐久性が実現できると考えています。



開脚角度とグラウンドレベルセット

ジッツオ三脚の各脚は開脚角度を変えてセットすることができ、この機能は不整地や物の上での撮影(例:脚1本を地面に、脚2本をテーブルに載せての撮影)、低位置からの撮影の際に便利です。

また、多くのジッツオ三脚はセンターポールが外せる「グラウンドレベルセット」機能も備えており、開脚角度を最も低い位置まで開いた際に、三脚の高さを最小限にすることができます。センターポールがより速く外せる新しいグラウンドレベルセット機構が開発され、新しいマウンテニア三脚から採用されています。



取り外し可能石突

ほとんどのジッツオ三脚・一脚の石突は取り外し可能になっており、大型石突やスパイクなどの別売アタッチメントと交換できるようなっています。

三脚の選び方

目的に合った機能を備えた三脚ファミリーを選んだら、次のステップとしてお使いの機材や好みに合った三脚モデルを特定します。

最適なシリーズの選択

ジッツオでは、製品の選択や組み合わせを助けるガイドラインとして、「シリーズ(型)」ナンバーを使っています。三脚の場合、シリーズナンバーは一番上の段の脚径に対応しています:シリーズナンバーが大きいほど一番上のチューブが太く、ねじれ剛性に優れています。

ジッツオでは、三脚シリーズを選ぶ際の一番の要素として、機材重量ではなく使用レンズの焦点距離を用いることを推奨しています。焦点距離の長いレンズは視野角が狭く、レンズを安定させるためにねじれ剛性の高い三脚が要求されます。細いジッツオ三脚は、お使いのカメラ機材を支えるのに十分な強度を備えていても、長いレンズの使用時に画像を安定させるのに十分なねじれ剛性を備えていない可能性があります。

右の早見表は、普段使用される最長のレンズの焦点距離によって、三脚の最適なシリ

ーズを選ぶ目安になるでしょう。例えば200mmまでのレンズを使用されるならば、シリーズ2の三脚を推奨します。もしシリーズ1の三脚を選ばれるならば機材の安定に最新の注意が必要になりますし、逆に厳しい状況でも画像の安定を心配することなく撮影できるよう余裕が欲しい場合はシリーズ3の三脚を選ぶと良いでしょう。

複数の製品を組み合わせるカメラサポートシステムを作る際には、ジッツオの雲台やアクセサリは同じシリーズの三脚にマッチするよう設計されていることを念頭に置いてください。ジッツオの製品コードの最初の数字が、属するシリーズを表します。例えばシリーズ2三脚GT2542を選ばれた場合、ベストマッチのセンターボール雲台はGH2780QDになります。

製品コードについては、巻末の「コードシステム」参照。



シリーズ ナンバー	脚チューブ径	
	carbon 6X	carbon eXact
0.	20.0mm	21.7mm
1.	24.0mm	25.3mm
2.	28.0mm	29.0mm
3.	32.2mm	32.9mm
4.	36.6mm	
5.	41.2mm	

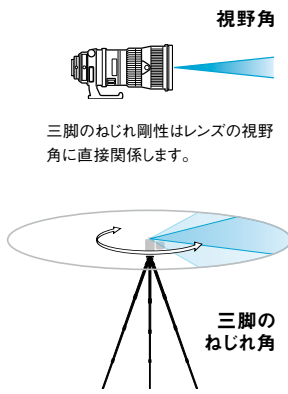
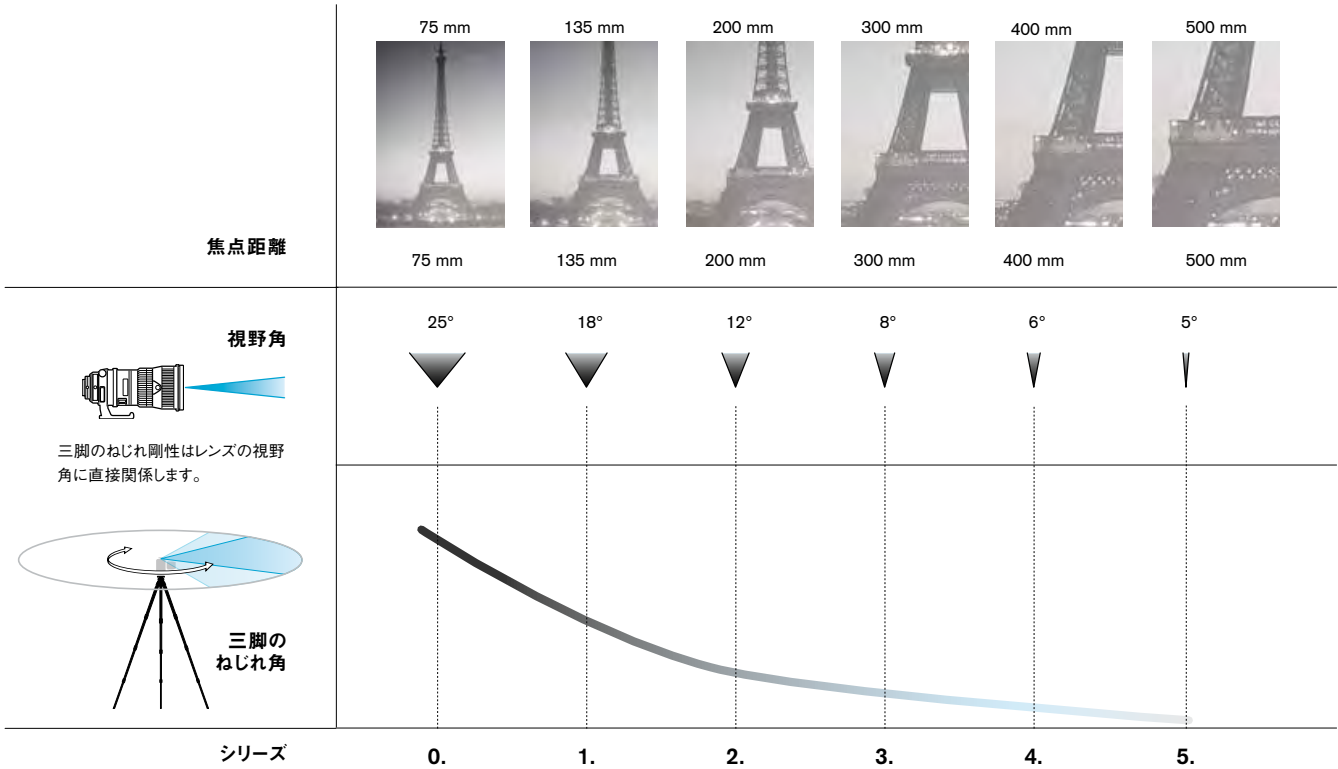

脚段数

三脚のファミリーとシリーズによっては、一つの三脚に脚段数の異なる複数のモデルが用意されています。4段三脚は、伸縮操作スピードと縮長のバランスが良く人気があります。3段三脚はさらに速く操作できますが縮長が長くなっています。5段以上の三脚は縮長と伸高の伸縮比が非常に優れています。好みや優先事項に合った三脚タイプをお選びください。

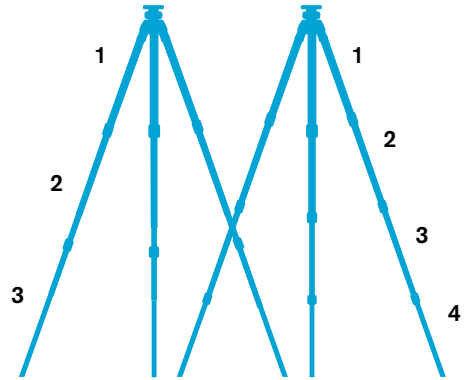

三脚の高さ

三脚のファミリーとシリーズによっては、ロング(L)、エクストラロング(XL)、ジャイアント(GT)のバージョンが用意されています。

大まかな目安として、三脚のロングバージョンはセンターポールを下げた状態で高さ約1.5mに達するよう設計されています。雲台を加えると、カメラは平均的な目の高さ(アイレベル)に近い快適な位置となります。エクストラロングとジャイアントの三脚は頭より高いオーバーヘッドレベルからの撮影を可能にします。これは人ごみを超えて撮影する場合や、高い視点が要求される撮影の際に便利です。これらの特別バージョンを意味する符号L、XL、GTは製品コードの末尾に付けられています。

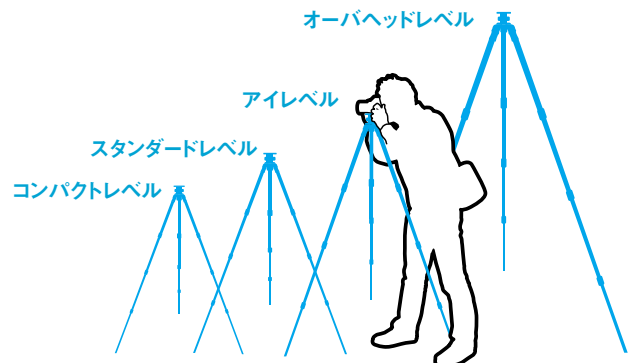



マウンテニア三脚

1994年にジッツオが発売したマウンテニアは、世界初のカーボンファイバー三脚でした。それから20年経た今でもマウンテニアは業界を先導し、進化を続けて三脚の最先端技術を定義づけています。

マウンテニアはジッツオの「万能」カーボン三脚のファミリーで、極めて堅牢かつ軽量です。当然のことながら、ジッツオのラインナップの中で最も人気のある三脚ファミリーです。新開発のCarbon eXactチューブと新設計の本体部により、従来にも増して剛性が高く堅牢となりました。同時に、Gロックシステム・グラウンドレベルセット機構・開脚角度セレクターの進化によって、より速く簡単に操作できるようになりました。



三脚
マウンテナリア

対応シリーズ
0. 1. 2. 3.



三脚 マウンテニア

GITZO



新しいマウンテニア三脚は、従来のCarbon 6Xモデルと同様に軽量性を特徴としつつ、より一層剛性が高くなっています。剛性の向上は、Carbon eXact(カーボンエグザクト)チューブのファイバー組成や、従来細かった下方の段を太くするチューブ径の最適化によって実現しました。



新しいマウンテニア三脚は、ジッツオの特徴的な脚ロックシステム「Gロック」の新設計バージョン「Gロックウルトラ」を装備しています。Gロックウルトラは、操作の快適性を更に高め、チューブやロック機構に砂などが侵入するリスクを低減しています。段と段の間のチューブ径の差が縮まったCarbon eXactチューブに合わせてロック内設計も改良され、脚の剛性向上に貢献しています。



センターボールを外して地面の近くまでカメラ位置が下げられる「グラウンドレベルセット」機構を全面的に設計変更し、すばい操作が可能になりました。アッパーディスクはしっかり固定されたまま、アッパーディスク直下の専用リングを緩めることでセンターボールが外せます。従来の機構のようにアッパーディスクとフックを外して再び取り付ける必要がなくなりました。

三脚
マウンテニア

対応シリーズ
0. 1. 2. 3.



三脚 マウンテニア



ラインナップと仕様

マウンテニア三脚は、軽量・コンパクトなシリーズ0から、最も堅牢なシリーズ3まで用意されています。お使いのレンズの焦点距離に合わせてシリーズを選択されることを推奨していますが(12ページ参照)、撮影や運搬のスタイル、軽量性が安定性かの優先度も考慮してお選びください。

シリーズ

0.

一段目脚径:21.7mm

シリーズ0マウンテニアはラインナップの中で最軽量で、伸高が最も低い三脚です。荷物の軽量化が最優先、あるいは軽量のカメラやレンズしか使わないフォトグラファーにおすすめです。シリーズ0の三脚は、全ての段に高剛性のHMカーボンが含まれたCarbon eXactチューブを使用しています。従来のシリーズ0マウンテニア三脚に比べてチューブ径が太くなり、剛性が大幅に高まっています。例えばGT0542の最下段の脚径は11.2mmで、前モデルより40%も太くなっています。本体部も堅牢になり、開脚角度は3段階に増えました。

シリーズ

1.

一段目脚径:25.3mm

シリーズ1マウンテニアは軽量ながらスタンダードレベルの伸高を備えた三脚です。移動の多いフォトグラファーに最適なシリーズ1は、135mm(最大200mm)までのレンズを装着した一眼レフカメラとの使用を推奨しています。シリーズ1は全段に高剛性のHMカーボンが含まれたCarbon eXactチューブを使用しています。従来のシリーズ1マウンテニア三脚に比べてチューブ径が太くなり、剛性が大幅に高まっています。例えばGT1542の一番細い段の脚径は14.7mmで、前モデルより22.5%太くなっています。

シリーズ

2.

一段目脚径:29.0mm

シリーズ2は、剛性と軽量性のバランスに優れ万能であることから、マウンテニア三脚の中でも最も人気があります。新設計の本体部とCarbon eXactチューブにより極めて堅牢な三脚で、200mm(最大300mm)までのレンズを装着した一眼レフカメラとの使用を推奨しています。

シリーズ

3.

一段目脚径:32.9mm

シリーズ3は、マウンテニア三脚のラインナップの中で最も剛性に優れています。中判カメラや300mm(最大400mm)までのレンズを装着した一眼レフカメラを含むプロ機材との使用に最適です。Carbon eXactチューブと新設計により、シリーズ3の従来モデルに比べ剛性を高めながら、重量は軽減しています。

キット

マウンテニア三脚の人気モデルと、それにベストマッチするセンターポール雲台をあらかじめ組み合わせたキットを用意しています。

シリーズ	品番	脚チューブφ	取り外し可能 石突	1	2	3	4	5	6	max
0.	GT0532	21.7, 18.2, 14.7mm		3	132cm	108cm	15cm	53cm	1.07kg	8kg
0.	GT0542	21.7, 18.2, 14.7, 11.2mm		4	137cm	112cm	14cm	48cm	1.12kg	8kg
1.	GT1532	25.3, 21.7, 18.2mm	●	3	158cm	133cm	17cm	62cm	1.33kg	10kg
1.	GT1542	25.3, 21.7, 18.2, 14.7mm		4	159cm	135cm	15cm	54cm	1.28kg	10kg
2.	GT2532	29.0, 25.3, 21.7mm	●	3	166cm	138cm	16cm	65cm	1.67kg	18kg
2.	GT2542	29.0, 25.3, 21.7, 18.2mm	●	4	167cm	139cm	15cm	56cm	1.68kg	18kg
2.	GT2543L	29.0, 25.3, 21.7, 18.2mm	●	4	179cm	151cm	16cm	61cm	1.74kg	18kg
3.	GT3532	32.9, 29.0, 25.3mm	●	3	161cm	133cm	16cm	64cm	1.88kg	21kg
3.	GT3542	32.9, 29.0, 25.3, 21.7mm	●	4	162cm	134cm	15cm	54cm	1.86kg	21kg
3.	GT3542L	32.9, 29.0, 25.3, 21.7mm	●	4	178cm	150cm	16cm	59cm	1.95kg	21kg

マウンテニア三脚キット

シリーズ	品番	三脚品番	雲台品番	取り外し可能 石突	1	2	3	4	5	max	
1.	GK1542-80QD	GT1542	GH1780QD		4	170cm	145cm	26cm	64.5cm	1.78kg	10kg
2.	GK2542-80QD	GT2542	GH2780QD	●	4	179cm	151cm	28cm	69.0cm	2.35kg	14kg
3.	GK3532-80QD	GT3532	GH3780QD	●	3	175cm	147cm	30cm	77.5cm	2.73kg	21kg

その他の特長



アッパーディスク

新設計のアッパーディスクは、雲台との強固な接続を保証します。新しいグラウンドレベルセット機構はアッパーディスクの取り外しを必要としないため、アッパーディスクはイモネジによってセンターポールにしっかりと固定されており、雲台接続スクリューを3/8"から1/4"に反転する場合を除き取り外すことはありません。シリーズ2と3のアッパーディスクには、雲台固定用にもう一つイモネジが備えられています。



ラピッドセンターボール

センターボールのロックノブはロック強度向上のために再設計され、またセンターボールの回転防止用の溝はマウンテニア三脚の全モデルに採用されるようになりました。センターボールの下端には、安定のためのおもりを吊るすためのフックが備えられています。このフックを一旦外してセンターポールを上下反転させ、違った視点からの撮影や低位置からのマクロ撮影を行うことができます。



開脚角度

新設計の開脚角度セレクターはつかむスペースが増えて解放しやすくなりました。また、スプリングが内蔵され開脚角度の変更がすばやくできるようになりました。マウンテニア三脚全モデルで開脚角度が3段階となりました(従来のシリーズ0モデルは2段階)。



石突

一番下の段のチューブ径が18.2mm以上のモデルには、取り外し可能石突が備えられています。この機能により、石突が擦り減った場合の交換、スパイク石突や大型石突などの別売アクセサリの装着が可能です。



トラベラー三脚

トラベラー三脚は、超軽量・コンパクトながらプロ仕様の性能を備えた三脚を求める、世界を旅するフォトグラファーのために設計されています。

2004年、ジッツオはトラベラーの革新的な180°折りたたみ機構を開発しました。世界初だったこの機構は、折りたたんだ脚の間にセンターポールと雲台を収めることで収納時のスペースを節約。極めてコンパクトなデザインはセットアップもすばやく行え、カーボンファイバーチューブは堅牢性・軽量性を実現しています。

究極のお世辞が模倣だとすると、数多くの三脚メーカーがジッツオのトラベラーコンセプトの素晴らしさを認めたことになります。しかしジッツオのトラベラーは依然として性能と安定性において比類がなく、ジッツオの最新バージョンは元祖と他社との隔たりを広げています。



三脚
トラベラー

対応シリーズ
1. 2.



三脚 トラベラー

GITZO



センターボールのロック機構をはじめとする各部品の再設計により、トラベラーの安定性とねじれ剛性は、より大型の他社製三脚と比べても引けを取らないレベルに向上。トラベラーのコンパクト性・軽量性がより一層引き立ちます。



トラベラー三脚キットは、「バブルボール」搭載の軽量のセンターボール雲台を内蔵。折りたたんだ脚の間に収まるほど小型ながら、強力なロックと滑らかな動きを実現しています。雲台は、強固な構造と重量節約のためにセンターボールに直接固定されていますが、雲台を外して汎用のアッパーディスクを取り付けて他の雲台と使用することもできます。雲台のクイックリリースアタッチメントは、ネジ留め式ディスクに付け替えることができます。これらのカスタマイズを可能にするディスクと工具は、シリーズ2のGK2580TQDを含む全てのトラベラー三脚キットに同梱されています。



全てのトラベラー三脚は2段階の開脚角度を備え、低位置での撮影と重量軽減を可能にする「グラウンドレベルセット」機構を備えています。グラウンドレベルセットは、センターボールを外し、雲台またはアッパーディスクを直接三脚の本体部に取り付けることで実現します。

三脚 トラベラー

対応シリーズ
1. 2.



GK1580TQR5



GK1580TQD4



GK1542T



GK1544T



GK2580TQD



GT2542T



三脚 トラベラー

GITZO

ラインナップと仕様

トラベラー三脚は、シリーズ1(一段目チューブ径24mm)とシリーズ2(同28mm)、どちらも雲台内蔵キットと三脚単体が用意されています。

シリーズ

1.

一段目脚径:24mm

135mm(最大200mm)までのレンズとの使用に適し、移動が多く省スペースや軽量を重視するフォトグラファーに最適です。4段モデルの脚ロック機構は、堅牢性とセットアップスピードに優れたGロックを採用しています。

GK1580TQR5

このシリーズ1三脚キットは、5段の脚、コンパクトな従来型脚ロックにより、縮長がトラベラーの中でも最短の35cm。内蔵雲台はスリムでコンパクトなクイックリリースアタッチメントとCプロファイルプレート(GS5370C)を備えています。

GK1580TQD4

このシリーズ1トラベラー三脚キット4段タイプは、脚ロック機構に堅牢性とセットアップスピードに優れたGロックを採用。内蔵雲台にはDプロファイルプレート(GS5370D、アルカスイス互換)が付属し、ハイブリッドクイックリリースアタッチメントはほとんどのアルカスイス互換プレートとジッツオCプロファイルプレートにも対応しています。

GT1542T

このシリーズ1、4段トラベラー三脚(雲台無し)は、大型雲台装着時も脚が正しくたためるよう、センターボールが長くなっています。

GT1544T

このシリーズ1、4段トラベラー三脚(雲台無し)は通常の長さのセンターボールを備え、小型雲台ならば収納時にたたんだ脚の間に収まってスペースを節約できます。

推奨アクセサリ

トラベラーバッグGC1202T

トラベラーバックパックGC2240T

シリーズ

2.

一段目脚径:28mm

シリーズ2トラベラーは200mm(最大300mm)までのレンズとの使用に適し、コンパクト性と安定性を兼ね備えています。脚ロック機構は、堅牢性とセットアップスピードに優れたGロックを採用しています。取り外し可能石突により、擦り減った石突の交換が簡単にでき、またスパイク石突や大型石突などの別売アクセサリの装着が可能です。

GK2580TQD

このシリーズ2トラベラー三脚キット4段は、雲台を内蔵しDプロファイルプレート(GS5370D、アルカスイス互換)が付属。ハイブリッドクイックリリースアタッチメントはほとんどのアルカスイス互換プレートとジッツオCプロファイルプレートにも対応しています。

GT2542T

このシリーズ2、4段トラベラー三脚(雲台無し)は通常の長さのセンターボールを備え、小型雲台ならば収納時にたたんだ脚の間に収まってスペースを節約できます。

推奨アクセサリ

トラベラーバッグGC2202T

シリーズ	品番	雲台	対応プレート プロファイル	脚チューブφ	取り外し可能 石突	Gロック	!						
1.	GK1580TQR5	内蔵*	C	24, 20, 16, 12, 8mm			5	149cm	130cm	27cm	35cm	1.16kg	5.5kg
1.	GK1580TQD4	内蔵*	D/C	24, 20, 16, 12mm		•	4	151cm	125cm	30cm	42cm	1.35kg	6kg
1.	GT1542T			24, 20, 16, 12mm		•	4	149cm	116.5cm	22cm	42.5cm	1kg	8kg
1.	GT1544T			24, 20, 16, 12mm		•	4	142cm	116.5cm	22cm	42.5cm	0.98kg	8kg
2.	GK2580TQD	内蔵*	D/C	28, 24, 20, 16mm	•	•	4	155cm	131cm	35cm	43cm	1.90kg	7kg
2.	GT2542T			28, 24, 20, 16mm	•	•	4	143.5cm	119cm	22cm	43cm	1.33kg	12kg

*内蔵雲台を取り外して付属のアップーディスクに付け替えることができます。



システムティック三脚

システムティックはジッツオの三脚系列の中でも最上位の三脚で、望遠レンズや重いカメラを使用する、要求の高いプロフォトグラファーに特に選ばれています。システムティックはジッツオの最も堅牢性と安定性に優れた三脚であるだけでなく、モジュラー式になっているのが特長です。三脚上部の部品が脱着できるようになっており、そこにトップフラットプレート、センターポール（ギア付きまたはラピッド）、ハーフボールビデオアダプター、レベリングベースなどのシステムティックアクセサリーを組み込んで自在に構成することができます。

最新のシステムティック三脚は従来に比べ、堅牢性・安定性・剛性から安全性、セットアップスピード、使いやすさ、エルゴノミクスに至るまで、全面的に大幅に改良されています。



三脚
システムティック

対応シリーズ
2. 3. 4. 5.



三脚 システムティック



システムティック三脚は、多様なセンターポール、フラットプレート、ビデオアダプターなどのアクセサリを選ぶことができます。ほとんどのシステムティック三脚にはフラットプレートが標準装備されていますが、それを三脚上部のレバーロックを解除して外し、代わりに別売のシステムティックアクセサリを組み込むことができます。



従来モデルのナットとボルトに代わって、最新モデルは工具不要のラチェット式ロックレバーを備え、システムティックアクセサリの交換が簡単に行えます。万一レバーを締め忘れてもボタンを押さないとアクセサリが外れない安全機構により、高価な機材を守ります。

三脚
システムティック

対応シリーズ
2. 3. 4. 5.



三脚 システムティック



ラインナップと仕様

システムティックの最新のラインナップは軽量なシリーズ2から最も堅牢なシリーズ5までをカバーし、それぞれのシリーズにさまざまな脚段数と伸高の組み合わせが用意されています。

シリーズ

2.

一段目脚径:28mm | 200mm (最大300mm) までのレンズとの使用を推奨

シリーズ2は、荷物を軽くして移動したい一方で、ジッツオのプロフェッショナル三脚の傑出した性能が必要な方に最適です。とりわけシリーズ2システムティック三脚はマウンテンニア三脚の代替として有効で、センターポールを使いたくない、あるいは撮影状況によってセンターポール等のアクセサリを使い分けたい方に特に有効です。シリーズ2の本体部は強度、安定性、互換性の点でシリーズ3、4と共通ですが、脚径は細くなっています。

シリーズ

3.

一段目脚径:32mm | 300mm (最大400mm) までのレンズとの使用を推奨

軽量性と、よく使われる望遠レンズをほぼカバーする堅牢性を兼ね備えているため、システムティックの中で最も人気のあるシリーズです。

GT3532LSVは、トップフラットプレートの代わりに75mmハーフボウルアダプターを装備した特別バージョンです。

シリーズ

4.

一段目脚径:37mm | 400mm (最大600mm) までのレンズとの使用を推奨

シリーズ4は、太い脚径による剛性が発揮できるよう設計されています。シリーズ4三脚は本体部がシリーズ5に比べて小さいため、かさばらず、収納や運搬がしやすく、シリーズ2-3-4用システムティックアクセサリ全てと互換性があります。GT4552TSは5段構造により縮長が短くなっています。GT4552GTSはジャイアント三脚で、伸高が240cmに達します。

シリーズ

5.

一段目脚径:41mm | 500mm (最大800mm) までのレンズとの使用を推奨

最も要求の高いプロフェッショナルに選ばれるシリーズ5システムティック三脚は、40kgまでのカメラ機材を支え、ジッツオの中で最も堅牢な三脚です。

シリーズ5用システムティックアクセサリと互換性があり、最高の安定性を提供するため本体部はシリーズ2、3、4よりも大きくなっています。

GT5562LTSは多用途の6段三脚で、伸ばすとアイレベルの高さに達し、たたむと縮長わずか49.8cmになり旅行に適しています。

GT5562GTSは象徴的な6段ジャイアント三脚で、伸高277cmにそびえ立ちます。

その他の特長



堅牢な本体部

本体部の形状は安定性に優れ、効果的に荷重を分散させます。高度な結合技術や組立工程と相まって、重い荷重のもとでのシステムティック三脚の卓越した強度に寄与しています。



3段階の開脚角度

三脚のセットアップと調節がしやすいよう、新しい開脚角度セレクターはグリップスペースが広がっています。



多様な石突

いかなる地面でもしっかりと足場と最大限の安定性を確保できるよう、システムティック三脚には交換可能な石突が備えられています。標準装備の大きめのゴム石突を外すとスパイク石突が現れ、これはそのまま使うことも、スノーリング(同梱)と組み合わせて使うこともできます。スパイク石突も取り外して標準サイズのゴム石突(同梱)に付け替えることができます。

シリーズ	品番	脚チューブφ	取り外し可能 石突	↓	⌵	⌵	⌵	⌵	max ⌵
2.	GT2542S	28, 24, 20, 16mm	•	4	130cm	9.2cm	55.7cm	1.71kg	25kg
2.	GT2532S	28, 24, 20mm	•	3	136cm	10cm	63.4cm	1.71kg	25kg
2.	GT2542LS *	28, 24, 20, 16mm	•	4	150cm	9.5cm	60.1cm	1.78kg	25kg
3.	GT3532S	32, 28, 24mm	•	3	129.5cm	9.8cm	62.1cm	1.88kg	25kg
3.	GT3532LS *	32, 28, 24mm	•	3	149.5cm	10.3cm	68.3cm	2kg	25kg
3.	GT3532LSV *	32, 28, 24mm	•	3	149.5cm	10.3cm	68.3cm	2kg	25kg
3.	GT3542LS *	32, 28, 24, 20mm	•	4	146.5cm	9.4cm	57.5cm	1.96kg	25kg
3.	GT3542XLS *	32, 28, 24, 20mm	•	4	200.5cm	10.6cm	72.1cm	2.22kg	25kg
4.	GT4552TS	37, 32, 28, 24, 20mm	•	5	134cm	8.5cm	48.5cm	2.15kg	25kg
4.	GT4542LS *	37, 32, 28, 24mm	•	4	156.5cm	9.7cm	62.3cm	2.31kg	25kg
4.	GT4552GTS *	37, 32, 28, 24, 20mm	•	5	240cm	10.7cm	73.1cm	2.72kg	25kg
5.	GT5532S	41, 37, 32mm	•	3	132.5cm	10.3cm	62.8cm	2.8kg	40kg
5.	GT5562LTS	41, 37, 32, 28, 24, 18mm	•	6	148cm	8.7cm	49.8cm	2.94kg	40kg
5.	GT5532LS *	41, 37, 32mm	•	3	150cm	10.8cm	68.8cm	2.95kg	40kg
5.	GT5542LS *	41, 37, 32, 28mm	•	4	153.5cm	10cm	61cm	2.8kg	40kg
5.	GT5562GTS	41, 37, 32, 28, 24, 18mm	•	6	277cm	11cm	74.9cm	3.6kg	40kg

*2段目にレーザー刻印。これに合わせて脚をロックすると標準的な高さ(約135cm)にすばやくセット可能。

三脚

システムティックのモジュラーシステム

さまざまな撮影状況に適応するために、一つのシステムティック三脚をさまざまな構成に組み替えることができます。ここでは、システムティック三脚を専用システムティックアクセサリや各種雲台を使って構成する例を挙げます。



システムティック三脚のトッププレートは、3/8"ネジを備えています。ここに雲台を直接取り付ければ強固なシステムができ、センターポールが無い分軽量化も実現します。



トッププレートは数秒で取り外せ、各種システムティックアクセサリを組み込むためのスペースができます。このハウジングの直径は、シリーズ2/3/4三脚では7cm、シリーズ5三脚では8.5cmです。三脚側のハウジングに合ったシステムティックアクセサリをお選び下さい。



システムティック雲台は、システムティック三脚のハウジングに組み込めるよう設計されています。それによって極めて安定性に優れた、低重心のプラットフォームができ、超望遠レンズに理想的です。



センターポールを使うと、高さ調節ができ、いろいろな視点からの撮影が可能になります。背の高いフォトグラファーでもアイレベルでの快適な撮影が可能になります。対応シリーズ、素材、タイプ(ラピッド/ギア付き)、長さの異なる各種システムティックセンターポールが用意されています。



レベリングベースによって、撮影のセッティング時にすばやく正確に水平出しが可能となり、これは特にフラットベースタイプのビデオ雲台を使っての撮影や、風景写真の撮影の際に便利です。レベリングベースは、中判カメラなどの大型機材用の頑丈な雲台としても使用できます。



システムティック三脚は、75mmまたは100mmのハーフボールを備えた堅牢かつ軽量のビデオ三脚に変えることができます。この構成は、ビデオグラファーや野生動物のフォトグラファーの間で人気のある、一般的なハーフボールタイプのビデオ雲台に対応します。

三脚 システムティックアクセサリ



最新のシステムティックアクセサリは、万が一三脚側のレバーを締め忘れてもアクセサリが不意に外れないようセーフティーキャッチを備えています。対応するセーフティーボタンを備えた最新のシステムティック三脚と使用した場合に、セーフティーボタンを押さない限りアクセサリは外れません。最新のシステムティックアクセサリは旧型のシステムティック三脚にも使用できますが、このセーフティー機構は機能しません(旧型アクセサリと最新三脚との組み合わせも同様)。

システムティックアクセサリは、システムティック三脚の本体部に合わせて2つのサイズが用意されています:シリーズ3アクセサリは直径7cmのアタッチメントで、シリーズ2-3-4システムティック三脚(従来のシリーズ4アルミニウムシステムティック三脚を除く)全てに対応します。シリーズ5アクセサリは直径8.5cmのアタッチメントで、シリーズ5システムティック三脚(および従来のシリーズ4アルミニウム)に対応します。

ビデオアダプター

φ75mmまたはφ100mmのハーフボールアダプターを使用すれば、どのシステムティック三脚もプロフェッショナル用ビデオ三脚に早変わりします。

シリーズ 2.3.4.*

シリーズ 5.



GS3321V75
(Ø 75mm)



GS3322V100
(Ø 100mm)



GS5321V75
(Ø 75mm)



GS5321V100
(Ø 100mm)

トップフラットプレート

最新のシステムティック三脚に標準装備されているトップフラットプレート。従来のシステムティック三脚のプレートのアップグレードに便利です。サンドバッグ用のフックと、雲台の空転防止用の特殊なイモネジを装備。GS5321SPのイモネジは、さまざまな雲台に対応できるよう位置が調節可能になっています。



GS3321SP
(シリーズ 2.3.4.*)



GS5321SP
(シリーズ 5.)

レベリングベース

システムティック三脚に直接組み込み、フラットベースタイプのビデオ雲台やフォト雲台の水平出しをするため全方向に15°ティルトできます。

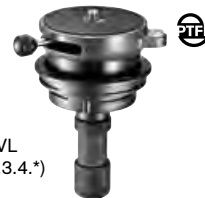

GS3121LVL
(シリーズ 2.3.4.*)

リングアダプター

レベリングベースGS3121LVLなど一部のシステムティックアクセサリをシリーズ5に対応させます。



GS5300S

システムティック雲台

システムティック三脚の本体部に組み込めるよう設計されており、高精度の撮影機材のための極めて安定したプラットフォームを実現します。その軽量性、滑らかな動き、使いやすさ、ロック強度は、超望遠レンズとの使用に理想的です。Dプロファイル(アルカスイス互換)のクイックリリースプレートGS5370Dが付属。またリングアダプターGS5300Sも付属し、全てのシステムティック三脚と互換性があります。



GH5381SQD
(シリーズ 2.-5.)

センターポール

シリーズ 2.3.4.*

シリーズ 5.



アルミニウム
ギア付き
GS3311GS



アルミニウム
ラピッド
GS3311S



カーボン
ラピッド
GS3512S



アルミニウム
ギア付き
GS5311GS



アルミニウム
ギア付き ロング
GS5311LGS



カーボン
ラピッド
GS5512S



カーボン
ラピッド XL
GS5511XLS

*従来のシリーズ4システムティックアルミニウム三脚は、シリーズ5用アクセサリをお選びください。

シリーズ	品番	素材	タイプ	スライド量	h	重量
2.3.4.	GS3311GS	アルミニウム	ギア付き	34cm	45cm	1.2kg
2.3.4.	GS3311S	アルミニウム	ラピッド	37cm	45cm	0.83kg
2.3.4.	GS3512S	カーボン	ラピッド	31cm	40cm	0.49kg
5.	GS5311GS	アルミニウム	ギア付き	27.5cm	45cm	1.6kg
5.	GS5311LGS	アルミニウム	ギア付き	69cm	90cm	1.87kg
5.	GS5512S	カーボン	ラピッド	34.4cm	44.2cm	0.62kg
5.	GS5511XLS	カーボン	ラピッド (伸縮式)	54cm	最小60cm 最大172.5cm	1.6kg

三脚 オーシャン

対応シリーズ
1. 2. 3. 5.



オーシャン三脚は、プロフェッショナル向けの性能と、海水や湿気など過酷な自然環境での耐久性が発揮できるよう設計され、防食性に優れた素材と、泥、砂、埃の脚チューブへの侵入を最小限に食い止めるシールドされた脚ロックを使用しています。オーシャン三脚は野生動物、風景、旅行、スポーツの撮影におけるハイエンドカメラ機材のサポートに最適です。特に遠隔地や人を寄せ付けない場所のように、機材トラブルが許されず、機材選択が撮影の成否を左右する状況で威力を発揮します。

その特殊性と精密なエンジニアリングにより、オーシャン三脚はジッツオのラインナップの中でも戦略的な重要性を持ちます。

オーシャン三脚のラインナップは4モデルで構成されています:シリーズ1 オーシャン

三脚は評価の高いジッツオのトラベラー機構の進化形で、極めてコンパクトな縮長が実現できるよう脚が180°上に折りたたむ設計となっています。

シリーズ2、3、5の三脚はジッツオのシステムティック三脚のオーシャンバージョンです。システムティックはモジュラー式の三脚で、本体部の構造はセンターボール、フラットプレート、ハーフボールアダプターなどのアクセサリが簡単に、素早く、安全に交換できるようになっています。システムティックはジッツオの革新的な設計、エンジニアリング、製造工程によって業界最高レベルの強度と安定性を実現し、モデルにより最大40kgまでの耐荷重を誇ります。

オーシャン三脚は4モデルともカーボン6Xチューブを採用し、本体部などの部品は防食性に優れた削り出しのアルミニウムで作られています。



高度な防食性能を実現するため、主要部品は鋳造ではなく高精度な削り出しアルミニウムで作られ、保護性能に優れたニッケルメッキ仕上げが施されています。その結果、外観上も際立った高級感を実現しています。



オーシャンシステムティック三脚はシステムティックアクセサリと互換性があり、ラチェット式ロックレバーとセーフティ機構により素早く安全にアクセサリの交換ができます。

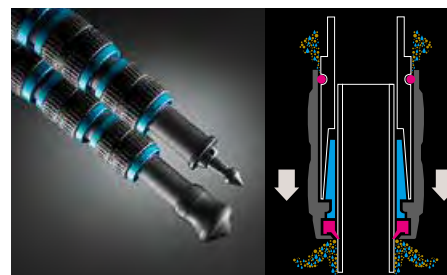

オーシャン三脚の脚ロックには、Gロックの特殊バージョンである「オーシャンロック」が使われ、ロック両端の特殊なインサートがチューブやロック機構内への水や砂などの浸入を最小限に食い止めます。オーシャンシステムティック三脚はゴム/スパイク切り替え可能な石突を標準装備し、スノーリングと標準ゴム石突も同梱されています。

三脚 オーシャン

GITZO

シリーズ

1.

GK1582OT オーシャントラベラー

オーシャントラベラーはトラベラー三脚のコンパクト性と、海水、湿度、砂、泥など過酷な環境に耐える特殊機能を組み合わせ、極地や荒天の中で撮影を行うフォトグラファーに最適です。最新モデルGK1582OTは、主要部品にステンレススチールではなく削り出しのアルミニウムを使用することで、従来モデルより軽量化されています。

シリーズ

2.

GT2542LOS オーシャンシステムティック

シリーズ2オーシャンシステムティック三脚は、上位モデルと同様のプロ向け仕様、耐久性、伸高を備えています。脚径はシステムティックの中で最も細く、特に移動の多いフォトグラファーに適しています。

シリーズ

3.

GT3542LOS オーシャンシステムティック

シリーズ3オーシャンシステムティック三脚は、軽量性と、よく使われる望遠レンズをカバーする剛性のバランスに優れ、過酷な環境への耐久性も備え、極めて万能です。

シリーズ

5.

GT5542LOS オーシャンシステムティック

シリーズ5オーシャンシステムティック三脚は、最も要求の高いフォトグラファーに選ばれるシリーズ5システムティック三脚通常バージョンの、最高レベルの脚剛性や極めて安定性に優れた大型ジョルダ一部などの強みを全て取り入れています。そこにオーシャン三脚の耐候性を加えることで、どんなに厳しい撮影地でも、カメラ機材の重量に関わらず対応できる圧倒的な三脚に仕上がっています。



オーシャントラベラー三脚

シリーズ	品番	雲台	脚チューブφ	取り外し可能 石突							max
1.	GK1582OT	内蔵*	24, 20, 16, 12mm	4	149cm	123cm	23cm	43.5cm	1.15kg	4kg	4kg

*内蔵雲台を取り外して付属のアップーディスクに付け替えることができます。

オーシャンシステムティック三脚

シリーズ	品番	脚チューブφ	取り外し可能 石突						max
2.	GT2542LS	28, 24, 20, 16mm	•	4	151cm	9cm	61cm	1.8kg	25kg
3.	GT3542LS	32, 28, 24, 20mm	•	4	147,5cm	9cm	58cm	2kg	25kg
5.	GT5542LS	41, 37, 32, 28mm	•	4	153cm	9cm	62cm	2.9kg	40kg

三脚 レベリング

対応シリーズ
2.



レベリング三脚は、不整地でも迅速なセットアップと水平出しの精度を必要とするフォトグラファーのための三脚です。レベリング三脚の本体部の中には、ジッツオのボール雲台に使われているものと似た、特殊な自由回転ボールが埋め込まれています。センターポールはこのボールを貫き、最大15°まで全方向に傾けることができます。傾ける動きと上下の動きは完全に独立しています。特許取得のこのシステムは、起伏のある地面でもカメラやスコープを容易かつ迅速に水平出しできるため、特

にパノラマ撮影、建築物や野生動物の撮影、およびバードウォッチングに極めて便利です。

レベリング三脚は標準三脚と全く同じ使い方もでき、Gロック、3段階の開脚角度、取り外し可能石突、グラウンドレベルセットなどジッツオの実用的な技術が装備されています。レベリング機構は、グラウンドレベルセットでセンターポールを外した状態でも機能します。



センターポールは最大15°まで全方向に傾けることができます。各脚は開脚角度を3段階にセットできます。レベリング三脚は特にフルード雲台との使用に最適で、レベリング三脚でカメラの水平出しをし、フルード雲台でパン・ティルトの制御をするという使い方ができます。

内蔵のバブル水準器を目安にセンターポールの傾きを調節して水平出しをします。一旦水平がとれてロックしたら、センターポールは水平に影響を与えることなく必要な高さに伸ばすことができます。

レベリング三脚のバージョンは、3段スタンダードレベルの伸高の三脚単体、4段アイレベルの三脚単体、それぞれのフルード雲台付きキットが用意されています。

シリーズ	品番	脚チューブO	取り外し可能石突	📏	📏	📏	📏	📏	📏	max
2.	GT2531LVL	28, 24, 20mm	•	3	158cm	138cm	16cm	64cm	1.59kg	12kg
2.	GT2540LLVL	28, 24, 20, 16mm	•	4	172cm	151cm	16cm	61cm	1.66kg	12kg

レベリング三脚キット

シリーズ	品番	三脚品番	雲台品番	取り外し可能石突	📏	📏	📏	📏	📏	max	
2.	GK2500LVLQR	GT2531LVL	G2380	•	3	171.5cm	151.5cm	29.5cm	77.5cm	2.99kg	5kg
2.	GK2500LLVLR	GT2540LLVL	G2180	•	4	180.5cm	159.5cm	24.5cm	69.5cm	2.23kg	5kg

三脚 エクスプローラー

対応シリーズ
2.



エクスプローラーも特殊用途向けにジッツオが設計し、今までにない視点からの撮影を「explore(探索)」する多目的な三脚です。独特の設計により、各脚は自由な開脚角度にセットでき、センターポールは自由に傾けたり回転させたりすることができます。エクスプローラー三脚はジッツオのオフセンターポール雲台と組み

合わせると威力を最大限発揮し、地面間近、逆さま、窮屈な場所などからの型破りな写真を求めるクリエイティブなフォトグラファーにとって理想的な組み合わせとなります。最適な用途は、アウトドアでのマクロやネイチャー撮影、静物や建築物の撮影です。



エクスプローラー三脚は、3段と4段の三脚単体と、3段三脚とオフセンターポール雲台のキットが用意されています。



エクスプローラーの特許取得のセンターポールシステムは、垂直から水平以上まで傾け、360°回転させ、どの角度でも確実にロックすることができます。



エクスプローラーの各脚は0°から90°まで自由な角度にセットできます。



シリーズ	品番	脚チューブφ	取り外し可能 石突	脚数	全高	伸縮	脚幅	重量	耐荷重	
2.	GT2531EX	28, 24, 20mm	●	3	170cm	141cm	3cm	64cm	1.85kg	12kg
2.	GT2541EX	28, 24, 20, 16mm	●	4	164cm	135cm	3cm	54cm	1.84kg	12kg

エクスプローラー三脚キット

シリーズ	品番	三脚品番	雲台品番	取り外し可能 石突	脚数	全高	伸縮	脚幅	重量	耐荷重
2.	GK2550EXQR	GT2531EX	GH2750QR	●*	3	181cm	152cm	75cm	2.4kg	5kg

*キットには、ゴム石突付きのスパイク(G1220.129B3)も同梱されています。

一脚

対応シリーズ
2. 3. 5.



ジッツオの一脚は、プロフェッショナルおよびハイエンドアマチュア向け一脚の基準を打ち立て続けています。理想の一脚は軽量で、伸縮操作が極めて速くでき、突然の撮影位置変更にも対応できるよう高さ調整が迅速・正確にできる一脚です。カーボン6XとGロックにより、ジッツオの一脚はこれら全てを備えています。

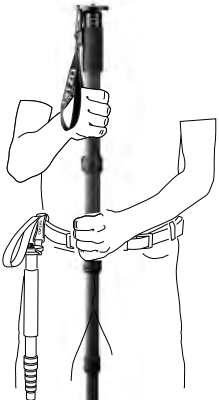

ほとんどのジッツオ一脚に採用されているGロックは、すばやく強固なロックを可能にする脚ロックシステムです。Gロックは脚ロックのわずかなたわみをも排除し、ジッツオ一脚を強固な一枚岩構造にしています。一脚をベルトやポケットから吊り下げられる便利なベルトクリップが、ストラップの一部として搭載されています。



GM2561T
シリーズ2のGM2561Tトラベラー一脚はジッツオの中でも最も軽量・コンパクトな一脚で、超軽量カーボン6Xチューブと6段構造を搭載しています。最大限コンパクトにするため、脚ロックはGロックではなく、より小さい従来型脚ロックを採用しています。



GM5561T
シリーズ5のGM5561Tは究極のプロフェッショナル一脚です。超望遠レンズを支える頑丈なものであると同時に、コンパクトで運搬・移動が容易な一脚を必要とするスポーツカメラマンのために開発されました。

シリーズ	品番	脚チューブφ	取り外し可能 石突	Gロック	脚 本数	全長	脚長	重量	max 耐荷重
2.	GM2561T	28, 24, 20, 16, 12, 8mm			6	143cm	36cm	0.33kg	4.5kg
2.	GM2541	28, 24, 20, 16mm	●	●	4	160cm	53cm	0.5kg	12kg
3.	GM3551	32, 28, 24, 20, 16mm	●	●	5	192cm	54cm	0.62kg	18kg
5.	GM5541	41, 37, 32, 28mm	●	●	4	162cm	55cm	0.86kg	25kg
5.	GM5561T	41, 37, 32, 28, 24, 20mm	●	●	6	155.5cm	41.5cm	0.78kg	25kg

ブーム

対応シリーズ
0. 1. 3.



ジッツオのカーボンファイバー製マイクロフォンブームは、ロケ・放送の音響プロフェッショナルの要求に応える性能と信頼性を実現すべく開発されています。カーボン6XチューブとGロックにより、ジッツオのブームは驚くほど軽量で、最大限伸ばした場合にも高い剛性を発揮します。



ジッツオのブームは、高品質な削り出しアルミニウムの先端部に取り付けられた、1/4"-3/8"リバーシブル取り付けスクリューを装備しています。マイクロフォンケーブルは、パイプの中を通すことも外に巻くことも可能。アルミニウムの先端部には、ケーブルを中に通すための穴を設けています。

推奨アクセサリ
G11510N マイクロフォンホルダー



汎用ロープロファイル設計のマイクロフォンホルダーは、ラバーダンパーシステムにより振動と騒音を低減します。耐久性に優れたアルミニウム製で、ジッツオ独自の「ノアール・デコール」仕上げ。多彩なマイクロフォンを取り付けられます。

推奨アクセサリ
G1145 3/8" -5/8" アダプター



ジッツオのマイクロフォンブームを、5/8"スクリューを備えた他社製のマイクロフォンホルダーに接続する場合には必要なアダプターです。



シリーズ	品番	脚チューブφ	Gロック	●	┆	┆	┆	max
0.	GB0530	20, 16, 12mm	●	3	214cm	84cm	0.36kg	2kg
1.	GB1540	24, 20, 16, 12mm	●	4	278cm	86cm	0.43kg	2kg
3.	GB3560	32, 28, 24, 20, 16, 12mm	●	6	395cm	87cm	0.76kg	2kg

三脚 アクセサリ

ショートポールキット

三脚に標準装備のものより短いセンターポールです。三脚の脚を縮めた状態で中間の開脚角度に開いた時に、センターポールが地面に触れることなく最も低い撮影位置を実現できる長さとなっています。カーボン6Xチューブを採用し、グラウンドレベルセット機能に対応した部品（機械加工アルミニウム・セーフロック素材使用のアップパーディスク、1/4"-3/8"リバーシブルスクリュー、取り外し可能フック）を装備しています。シリーズ2と3のキットのアップパーディスクには、雲台をディスクに確実に固定するための補助イモネジが備えられています。これらのショートポールはアルミニウム三脚や、新しいグラウンドレベルセットシステムを装備した最新のCarbon eXactマウンテナ三脚とは互換性がありません。



シリーズ	品番	高さ	重量
1.	GS1510KB	17cm	0.1kg
2.	GS2511KB	19cm	0.1kg
3.	GS3511KB	20.5cm	0.12kg

GS5000C M12-3/8" アダプター

この便利なアダプターを使えば、引込み式フックの代わりに、追加ディスクなどの三脚アクセサリをセンターポール下端に装着できます。グラウンドレベルセット機能を備えた最近の三脚にのみ対応。最近の三脚ではフック部品はM12のネジ山によって取り付けられているため、フック以外の標準アクセサリを取り付けるには3/8"に変換するこのアダプターが必要となります。

グラウンドレベルセット機能の無い従来型の三脚では、このアダプターは不要であり使用できません。センターポール下端に最初から3/8"のネジ山があるためです。



サイドアーム

サイドアームを使用することにより、通常は三脚の脚が妨げとなる下方の位置にも、遮られることなくカメラを固定できます。ラピッド（スライド式）とギア付きの両モデルが用意されています。



シリーズ	品番	タイプ	スライド量	高さ	重量
0.	G530	ラピッド	26cm	43.1cm	0.34kg
2.	G532	ラピッド	33.7cm	45.5cm	0.51kg
3.	G535	ギア付き	28.5cm	46.5cm	0.94kg

G541 目盛り付きアングルブラケット

シリーズ5対応のシステムティックセンターポールは、G541を取り付けることでサイドアームと使用できます。



2ピース・アップパーディスクキット

カーボン6X、バサルト、アルミニウム三脚に標準装備されている、アルミニウム製アップパーディスクと1/4"-3/8"リバーシブルスクリューのキットです。お使いの雲台の大きさに合わせて三脚のアップパーディスクのサイズを変えたい場合や、旧型のジッツオ三脚のアップパーディスクをアップグレードしたい場合に便利です。

シリーズ2と3のディスクには、雲台をディスクに確実に固定するための補助イモネジが備えられています。

最新のCarbon eXactマウンテナ三脚とは互換性がありません:Carbon eXactマウンテナ三脚用（スペアパーツ設定）は設計が異なるためです。



シリーズ	品番
00. 0. 1.	GS1320D
2.	GS2320D
3. 5.	GS3320D

三脚センターポール用バブル水準器

これらのバブル水準器は、三脚のセンターポールの下端に簡単に装着できます。取り外し可能なフックを装備したシリーズ1と2の三脚、およびCarbon eXactマウンテナ三脚シリーズ1/2 (GLEVEL1)とシリーズ2/3 (GLEVEL2)と互換性があります。ジッツオのレベリング三脚に標準装備されている水準器と同じものです。装着には道具や接着剤は必要ありません。三脚のセンターポール下端のフック部品を取り外し、バブル水準器を挿入し、フック部品を元の位置に固定し直すだけで装着完了です。



GLEVEL1



GLEVEL2



三脚 アクセサリ



G1586B3 ロケーションシュー

3個入り。ほとんどのジッツオ三脚の脚の先端に、元の石突を取り外すことなく装着できます。



大型石突

泥、雪、砂の上でも優れた振動吸収性を発揮する石突です。取り外し可能石突を備えたジッツオ三脚・一脚に対応。2つのサイズが用意されています。



G1220.130B (1個入り)
G1220.130B3 (3個入り)



G1410.130B (1個入り)
G1410.130B3 (3個入り)

GS5030VSF フォト-ビデオ兼用スパイク-ゴム石突

石突部分をひねるだけでスパイク石突またはゴム石突に早変わり。取り外し可能石突を備えたジッツオ三脚に取り付け可能。アダプターや道具は必要ありません。

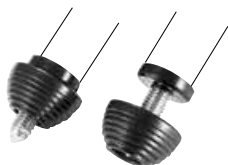

G1539 ダブルプラットフォーム

G1539を使うと、1つの三脚センターポールに、2台のカメラ*または雲台を取り付けることが可能になります(中心から中心までの間隔は35cm)。

*G1539に同梱のスクリューは3/8"です。カメラ(一般的に1/4"のネジ穴を装備)を装着するには別売のスクリュー-D2271.13が必要です。

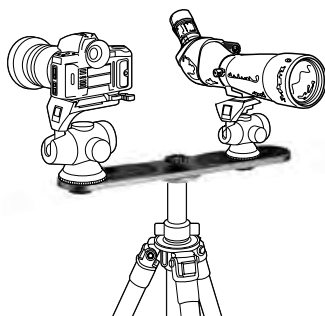

スパイク

ステンレス鋼スパイクで、取り外し可能石突を備えた三脚・一脚と互換性があります。

ゴム石突付きショートスパイク
G1220.129B (1個入り)
G1220.129B3 (3個入り)



エクストラロングスパイク
G1220.129LB (1個入り)
G1220.129LB3 (3個入り)



取り外し可能標準石突

取り外し可能石突を備えたジッツオ三脚・一脚に標準装備されている標準ゴム石突です。



GS3030 (3個入り)



GS5030 (3個入り)

同等の石突は、交換部品としてもオーダー可能です(防塵袋や化粧箱の無い簡易包装)。

D0609.01M (1個入り)
D0609.01 (3個入り)

D0609.02M (1個入り)
D0609.02 (3個入り)

GSGREASE02 三脚用グリース

ジッツオ三脚の脚ロックのメンテナンスの際に塗布するグリース(5ml×2個セット)です。ジッツオ工場での組み立てやサービスの際にも使われているグリースで、滑らかな操作性を保証し、金属表面を経年使用による摩耗から守ります。この特殊なグリースは適量で使用すれば粘着性が小さく、ロックシステムの寿命を大幅に縮める恐れのある埃や砂を引き付けにくい組成で製造されています。

5mlチューブ2個のセットで、各チューブは4段三脚の脚ロックをメンテナンスするのに十分な内容量となっています。



G065 モニタープラットフォーム

ほとんどのジッツオ三脚に取り付け可能な、33×40cmのプラットフォームです。



三脚 アクセサリ

三脚用バッグ

三脚用バッグのデザインが一新され、最新のジッツオ三脚、より多くの三脚+雲台の組み合わせが収納できるようにし、運搬・使用時の快適性を高めました。

新しいバッグはハイグレードなナイロン素材「リップストップ」で作られ、手触りがソフトで破れや摩擦に対しても強いです。

GC1101とGC3101はジッツオのマウンテニア三脚などの収納に最適な、円筒

形状のバッグ。ショルダーストラップはバッグから取り外すこともできます。GC4101とGC5101は、ジッツオのシステムティック三脚などの収納を想定した大きめのバッグで、ビデオ雲台など大きな雲台との組み合わせも収納できるよう雲台側スペースが大きい非対称形状になっています。ショルダーストラップはバッグ底面に縫い付けられています。



GC5101

GC4101

GC3101

GC1101

品番	外寸		内寸			想定三脚 (内寸直径に収まる三脚)*
	長さ	直径(最大)	長さ	直径(脚側)	直径(雲台側)	
GC1101	65cm	9.5cm	64cm	9cm	9cm	マウンテニア三脚0,1型
GC3101	73cm	14.5cm	72cm	14cm	14cm	マウンテニア三脚2,3型 / レベリング / エクスプローラー
GC4101	82cm	19.5cm	81cm	14cm	17.5cm	システムティック三脚2,3,4,5型 (三脚単体全モデル / 一部の三脚+雲台組み合わせ)
GC5101	92cm	25cm	89cm	14cm	23.5cm	システムティック三脚2,3,4,5型 (長い三脚+雲台の組み合わせ / 大型雲台との組み合わせ)

*三脚+雲台の合計が三脚の内寸より長い場合、あるいは雲台サイズが内寸直径(雲台側)より大きい場合は、より大きなバッグをお選びください。

三脚 アクセサリ



トラベラー三脚バッグ

トラベラー三脚バッグは軽量で、トラベラー三脚の運搬に便利です。シリーズ1用とシリーズ2用が用意され、従来バージョンの多機能と保護性能を継承しつつ、リップストップ素材の採用により手触りがソフトになり、破れや摩擦に対しても強力です。



GC1202T



GC2202T

ストラップは二重調整システムにより柔軟な長さ調整ができ、バッグの手持ち、肩掛け、斜め掛けが可能です。また、強度に優れたカラビナ・スナップフックと2つの布製ループを備えているため、トラベラー三脚バッグをバックパックなど他のバッグに取り付けることができます。

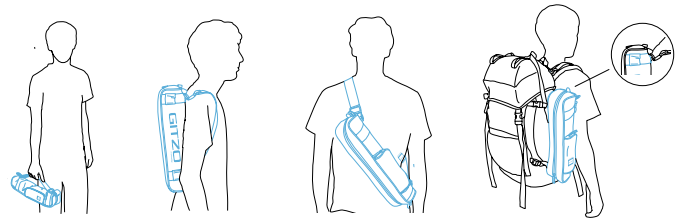

シリーズ	品番	外寸	内寸	対応三脚
1.	GC1202T	46x9.5x9.5cm	45x8.5x8.5cm	トラベラー三脚/キット 1型
2.	GC2202T	48.5x11x11cm	47x10x10cm	トラベラー三脚/キット 2型

トラベラーバックパック

トラベラーバックパックは、シリーズ1トラベラー三脚を専用収納部に、小型一眼レフカメラを柔軟なパッド入り収納部に、その他のアクセサリを脱着可能なマルチポケットポーチに入れて運搬できるように設計されています。ショルダーストラップには、首から下げたカメラがぶらぶらしないよう抑えるためのカメラループと、携帯電話や携帯音楽プレイヤーなどの小型アクセサリを収納するための柔軟

なポケット2つが備えられています。素材には、保護性と柔軟性に優れ快適性と収納力を高めるネオプレンと、重い機材を収納しても形が崩れないよう補強ゴムを施した摩擦に強い生地を使用しています。完全防水ではありませんが、少量の雨や悪天候から中身をしっかり保護します。

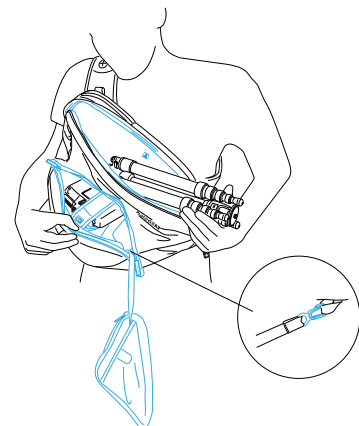

シリーズ	品番	外寸	三脚収納部内寸	対応三脚
1.	GC2240T	45x33x9.5cm	44x9.5x9.5cm	トラベラー三脚/キット1型 (オーシャントラベラーを除く)

三脚 アクセサリ

レッグウォーマー

レッグウォーマーは、外側のソフトなコーティングと、内側の滑り止め加工された特殊ゴムにより、ジッツオ三脚の使用時および運搬時の保護・安全・快適レベルを高めます。2つのサイズが用意され、3枚セットとなっています。



シリーズ	品番
1.2.	GC2560
3.4.5.	GC5560

サファリ・レッグウォーマー

サファリ・レッグウォーマーは三脚の運搬時の快適性を高め、傷つきにくくカモフラージュ特性も備えています。外側は4色のカモフラージュパターンが描かれた耐久性に優れたナイロン、内側は安定性と安全性を高める滑りにくい特殊ゴムを使用しています。取り外し可能な内蔵パッドは高密度の独立気泡フォームでできています。GC5160Fはシリーズ2から5までのジッツオ三脚に装着可能です。



イージーバッグ

ジッツオ三脚を埃や傷から守り、持ち運びに便利な軽量バッグです。二重の紐を使ってバックパックとして使え、撮影時は折り畳んでバッグ自体のポケットに収めることができます。



品番	サイズ
GC55X19A0	55x19cm
GC65X19A0	65x19cm
GC75X19A0	75x19cm

三脚 アクセサリ



ホルスター

ホルスターはベルトに取り付けて使用し、小さめのジッツオ三脚や一脚のスマートな運搬とすばやし使用を可能にします。

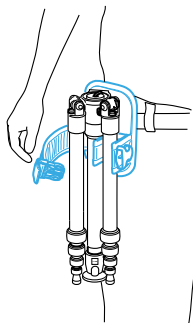

三脚用ホルスターGC3320はトラベラー三脚や小さめの三脚をベルトから下げるのに最適です。

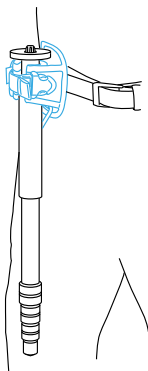

一脚用ホルスターGC5330は全てのジッツオ一脚が装着可能です。

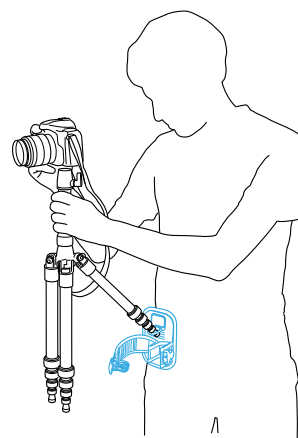

ホルスターは便利なアンカーポイントを備え、三脚・一脚に装着したカメラを体で安定させることができます。移動の多い撮影や、三脚を開くスペースが無い場所での撮影の際に便利です。

三脚ストラップ

ジッツオ三脚ストラップは、三脚に付けたまま素早く撮影に移れる便利な運搬ソリューションです。素材はネオプレンとゴム加工された生地。ストラップに内蔵されたネオプレン製ポケットは三脚アクセサリや携帯電話などの小物の収納に最

適です。厚手のネオプレンと熱成形された立体的な構造が、快適性と通気性を実現しています。トラベラー三脚やシステムティック三脚などを除く、多くのジッツオ三脚に使用可能です。

GC5210

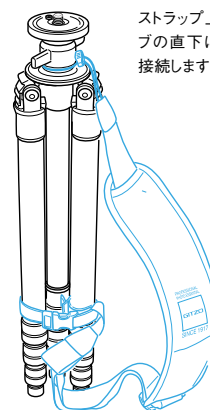

ストラップ上部は三脚のセンターボール固定ノブの直下に固定し、下部は二重ループで脚に接続します。

雲台ファミリー

ジッツオといえば、市場をリードする美しく高性能・高品質な三脚製品で知られています。ジッツオの雲台製品は、ジッツオ三脚製品に完璧にマッチするように設計・開発されています。

ジッツオの雲台は、ボール雲台、3ウェイ雲台、フルード雲台の3タイプに大別することができます。



ボール雲台

センターボール

極めてバランスが良く、強力なロックと滑らかな動きを備えた万能な雲台。

トラベラー センターボール

センターボール雲台をスリム・簡易にしたバージョンで、特に旅行時の使用を想定。

クラシック センターボール

ベーシックながら頑丈でコンパクトなボール雲台。最小のシリーズ0からラインナップ。

システムティック

超望遠レンズに最適。システムティック三脚の本体部に組み込むと最大限の安定性を実現。



3ウェイ雲台

フルード雲台

オフセンターボール

一般的なボール雲台では実現できない可動範囲により、比類なきポジショニングの自由度を実現。

ロープロファイル

カメラ台の高さを抑えた3ウェイ雲台。重いカメラの使用時も安定性と自由度を提供。

フルード

使いやすさ、動きの精度、高品質な構造。バードウォッチングやビデオ撮影に最適。

バードウォッチング 2ウェイフルード雲台

100%バードウォッチングのために設計された精密な動きと機能を備えた、超コンパクトな雲台。

ボール雲台 センターボール

対応シリーズ
1. 2. 3.



ジッツオのセンターボール雲台はバランス重視で設計されています。高い最大耐荷重を保証しているだけでなく、測定は難しいが使用時の感触や挙動に関わる重要な性能とのバランスが重視されています。具体的には、滑らかさ、最小限に抑えられたロック時のズレ、軽量性、低重心、大きなティルト角、コンパクト性、エルゴノミクス、安全性といった性能です。このバランスを実現するため、ジッツオは空洞状の「バブル・ボール」、「スプリングアシストダブルロック (SADL)」、新クイックリリースシステムといった独自の技術を開発し続けています。

バブル・ボールは大幅な軽量化を可能にし、自重対最大耐荷重の比率において業

界最高レベルを誇っています。革新的なロックシステムSADLは、PTFE処理されたバブル・ボールとの組み合わせによって、並外れたロック強度と極めてスムーズで正確な操作を保証します。市場の多くのハイエンド雲台が抱えるドリフトアングル(ロック時のズレ)の問題も、このジッツオ雲台では0.03度という最小限の数値に抑えられています。

ジッツオのクイックリリースシステムが再設計され、ハイブリッドなプレート対応を実現しています:Dプロファイル(アルカスイス互換)プレートが付属していますが、ジッツオの従来型Cプロファイルプレートとも互換性があります。



フリクションコントロール

ロックとフリクション調整は、大型ノブ一つで行われます。シリーズ2, 3のセンターボール雲台は、フリクションの下限を設定する便利なフリクションコントロールダイヤルを備えています。



ハイブリッドクイックリリースシステム

センターボール雲台のクイックリリースバージョンは、アルカスイス互換プレートと従来型ジッツオCプロファイルプレートの両方に対応するハイブリッドクイックリリースシステムを備えています。雲台にはジッツオDプロファイル(アルカスイス互換)プレートが付属し、ほとんどの他社製アルカスイス互換プレートも装着可能です。アダプターを取り外すだけで従来型ジッツオCプロファイルプレートも装着可能になり、これは既にCプロファイルプレートを所有し使用されているフォトグラファーには便利な機能です。

カメラ(プレート)が上から取り付けられるので、横からスライドさせるタイプのシステムに比べ速くて簡単です。ジッツオ製プレートを使用した場合はセーフティーピンが機能し、プレートが完全にロックしなかった場合でもプレートが外れる心配がありません。

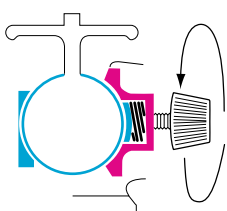

- 金属プレート
- PTFEブッシング
- 機械式コントロール

スプリングアシストダブルロック

SADLは、2つのロックシステムを組み合わせることでロック強度とボールの円滑性の両方を最大化するシステムです。高摩擦の金属が高効率のロックを、内蔵スプリングで制御されるPTFEブッシングが円滑性と操作性を最大化します。

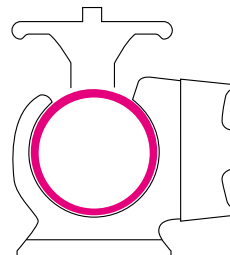

バブル・ボール

高品質で完全な球体を極めて薄い壁に囲まれた空洞で製造する、独自の技術によって実現。飛躍的な重量低減だけでなく、球体のサイズを最大限大きくすることによってロック性能と操作の円滑性を格段に向上させています。PTFE処理をボール表面に施すことで滑らかにし、精密な撮影が可能です。

GH1780QD



GH1780



GH2780



GH2780QD



GH3780QD



GH3780



シリーズ	品番	QR	互換プレート タイプ	付属プレート	パン	ティルト	サイドティルト	パン ロック	ボール ロック	フリクション コントロール	↑ ↓	↑ ↓	max ↑ ↓
1.	GH1780				360°	±30°	+95°/-13°	•	•		8cm	0.28kg	10kg
1.	GH1780QD	•	D/C	GS5370D (1/4")	360°	±30°	+95°/-13°	•	•		10.5cm	0.50kg	10kg
2.	GH2780				360°	±38°	+100°/-18°	•	•	•	9.6cm	0.43kg	14kg
2.	GH2780QD	•	D/C	GS5370D (1/4")	360°	±38°	+100°/-18°	•	•	•	12.5cm	0.67kg	14kg
3.	GH3780				360°	±44°	+100°/-16°	•	•	•	11.3cm	0.6kg	21kg
3.	GH3780QD	•	D/C	GS5370D (1/4")	360°	±44°	+100°/-16°	•	•	•	13.5cm	0.85kg	21kg

ボール雲台 トラベラーセンターボール

対応シリーズ
1. 2. 

トラベラーセンターボール雲台は、ジッツオ標準センターボール雲台の簡易バージョンで、荷物を減らしたい、旅するフォトグラファーに最適です。マグネシウム製の筐体は最小の重量・サイズで最大の構造強度を実現し、一つのレバーがパンロック・ボールロックを同時に制御します。

標準センターボール雲台同様、PTFE処理されたバブル・ボールとスプリングアシス

トダブルロック (SADL) を装備し、滑らかな操作と優れたロック強度を実現しています。

最新のトラベラーセンターボール雲台は新設計のハイブリッドクイックリリースシステムを備え、Dプロファイル (アルカスイス互換) プレートが付属していますが、ジッツオの従来型Cプロファイルプレートとも互換性があります。



GH1781TQD



GH2781TQD



シリーズ	品番	QR	互換プレートタイプ	付属プレート	パン	ティルト	サイドティルト	パン/ボールロック	フリクションコントロール	h		max 
1.	GH1781TQD	•	D/C	GS5370D (1/4")	360°	±32°	+100°/-30°	•		10.5cm	0.46kg	6kg
2.	GH2781TQD	•	D/C	GS5370D (1/4")	360°	±30°	+100°/-30°	•		12.5cm	0.58kg	7kg

ボール雲台 クラシックセンターボール

対応シリーズ
0. 1.

クラシックセンターボール雲台は、トラベラーセンターボール雲台のロック強度や最新機能はありませんが、小さなサイズ (シリーズ0, 1) が用意されているため、状況によっては便利な雲台です。



G1077M



G1177M



G1178M

シリーズ	品番	QR	互換プレートタイプ	付属プレート	パン	ティルト	サイドティルト	パン/ボールロック	フリクションコントロール	h		max 
0.	G1077M				360°	±20°	+90°/-20°	•		6cm	0.12kg	2kg
1.	G1177M				360°	±20°	+90°/-20°	•		9cm	0.31kg	4kg
1.	G1178M	•	C	G2285M (1/4")	360°	±20°	+90°/-20°	•		9.5cm	0.36kg	4kg

ボール雲台 システマティック

対応シリーズ
5.



システマティック雲台は、野生動物やスポーツなど動きの激しい対象を、超望遠レンズで撮影するフォトグラファーのために設計されました。超望遠レンズは極めて滑らかな動き、優れたロック強度、最小限のドリフトアングル、スピーディーで直観的な操作性が要求されます。システマティック雲台は直径が非常に大きなセンターボールを備え、ボール内に組み込まれた革新的な油圧式ロックシステムにより低重心でコンパクトな雲台となっています。ロックリングはレンズの直下で動く

ため、ファインダーから目を離すことなく雲台の制御ができます。ロックとフリクションは同じロックリングを使って制御し、リング上のボタンでフリクションの下限を設定します。

三脚座を備えた超望遠レンズ用に設計されているため、90°縦位置に倒すことはできません。レンズ自体のリングを使ってカメラを回転させることで、縦位置が実現できます。



システマティック雲台は、底部の3/8"ネジ穴を使ってあらゆる三脚に搭載することができますが、システマティック三脚の本体部に組み込むこともでき、極めて安定したプラットフォームを実現します。

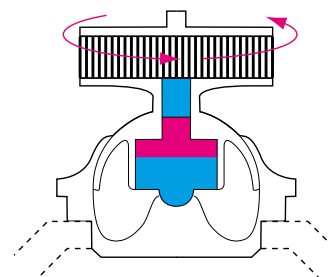

● ロックリング
● ピストン
● 油圧液

GH5381SQDは全てのシステマティック三脚に組み込むことができます。シリーズ5システマティック三脚と使用する際に必要なリングアダプター(GS5300S)が付属しています。この雲台はセーフティーキャッチを備え、対応するセーフティーボタンを備えた最新のシステマティック三脚と使用した場合に、万一三脚側のレバーを締め忘れてもセーフティーボタンを押さない限り雲台は外れません。GH5381SQDはDプロファイル(アルカスイス互換)クイックリリースプレートが付属し、カメラ(プレート)が上から取り付けられるので、横からスライドさせるタイプのシステムに比べ速くて簡単です。

ボール内に組み込まれた革新的な油圧式ロックシステム。このシステムはロック強度(480kgの圧力に相当)を生むだけでなく、スピーディーで操作性に優れた制御を可能します。

シリーズ	品番	QR	互換プレートタイプ	付属プレート	ティルト	ボールロック	フリクションコントロール	h	重量	max
5.	GH5381SQD	●	D	GS5370D (1/4")	28°	●	●	11.0cm	0.93kg	30kg

ボール雲台 オフセンターボール

対応シリーズ
2. 3. 5. 

オフセンターボール雲台は、ジッツオの中でも独特で評価の高い製品です。独特の設計は、一般的な雲台では実現できない可動範囲を提供し、比類なきポジショニングの自由度を可能にします。

独特な視点の探求を好むクリエイティブなフォトグラファーにとって理想的なツールで、マクロ撮影や、センターポールを逆さまにしての地面近くの撮影にも最適です。

オフセンターボール雲台は、パン・ティルトそれぞれの制御ノブ、目盛り付きのベース、軽量のマグネシウム製筐体をを装備しています。特にシリーズ2オフセンターボール雲台は、ジッツオのエクスペローラー三脚と組み合わせての使用に最適です。オフセンターボール雲台はSADL（スプリングアシストダブルロック）とPTFE処理されたボールにより、ロック強度と動きの滑らかさを向上させています。



GH2750



GH2750QR



GH3750



GH3750QR



GH5750QR



シリーズ	品番	QR	互換プレートタイプ	付属プレート	パン	サイドティルト	前後ティルト	パンロック	ボールロック	フリクションコントロール			
2.	GH2750				360°	+90°	360°	•	•		10cm	0.48kg	5kg
2.	GH2750QR	•	A	G1173/14B (1/4")	360°	+90°	360°	•	•		11cm	0.55kg	5kg
3.	GH3750				360°	+90°	360°	•	•		12cm	0.71kg	8kg
3.	GH3750QR	•	B	G1173/14B (1/4")	360°	+90°	360°	•	•		13cm	0.79kg	8kg
5.	GH5750QR	•	B	G1373/14B (1/4")	360°	+90°	360°	•	•		14.2cm	1kg	12kg

3ウェイ雲台 ロープロファイル

対応シリーズ
2. 5.



ロープロファイル雲台はジッツオの3ウェイ雲台で、パン・前後ティルト・縦位置ティルトの3軸をそれぞれ独立して制御することができます。カメラ台の位置が低い設計となっているため、重いカメラでもしっかりサポートし自在に動かすことができます。シ

リーズ2のロープロファイル雲台はフルードカートリッジ内蔵により、最小限の力で正確な動きを実現します。

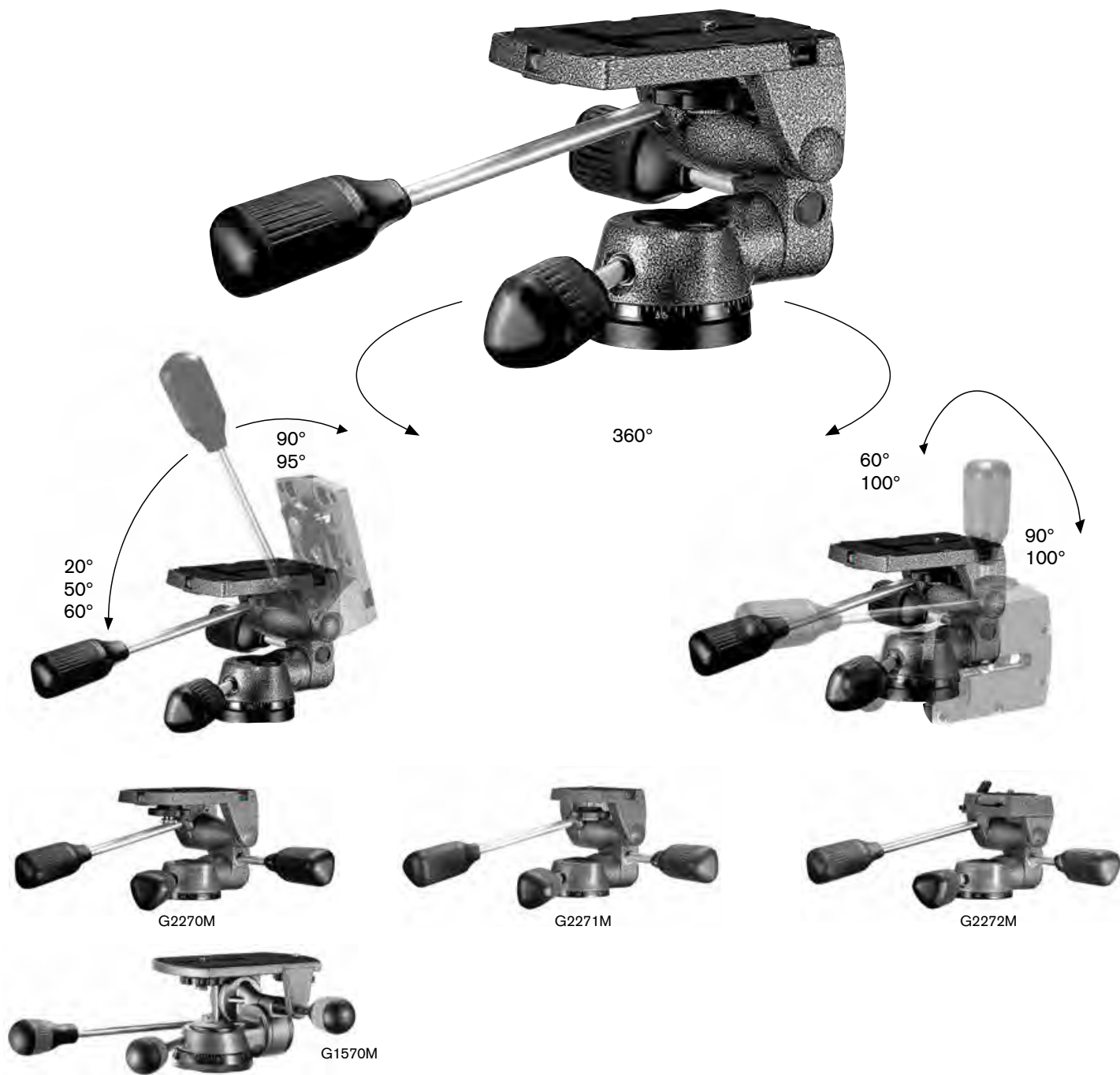

シリーズ	品番	QR	互換プレート タイプ	付属プレート	パン	サイドティルト	縦位置ティルト	フリクション コントロール	h	重量	max 負荷
2.	G2270M				360°	+95°/-50°	+100°/-100°		10cm	0.75kg	5kg
2.	G2271M				360°	+95°/-60°	+100°/-100°		10cm	0.70kg	5kg
3.	G2272M	•	C	G2285M/14 (1/4")	360°	+95°/-50°	+100°/-100°		9.3cm	0.72kg	5kg
5.	G1570M				360°	+90°/-20°	+90°/-60°		10.5cm	1.34kg	10kg

フルード雲台 フルード

対応シリーズ
1.2.

G2180は美しくエルゴノミックなデザインの、極めてコンパクトで低重心のフルード雲台です。落ち着いた色の、反射を抑えた表面仕上げにより、バードウォッチングや野生動物撮影で重要なカモフラージュ効果を発揮します。

この雲台は、数々の技術的特徴を凝縮し、コンパクト・軽量ながら高い性能を誇ります。コンパクト・軽量を実現するため、独自の複合素材soulid(スーリッド)238®を開発。これはマグネシウムより30%軽量ながら、同等の強度と優れた振動吸収性を発揮する特殊テクノポリマーです。

高品質なエンジニアリングと製造工程による極めて滑らかな動きに加え、G2180は調節可能で正確なカウンターバランスシステムを搭載しています。

G2180は中型スポッティングスコープを想定して設計されていますが、望遠レンズを装着した一眼レフカメラや、小型ビデオカメラにも最適です。G2180はハンドル付きでも、ハンドルを外した状態でも使用できます。

シリーズ2フルード雲台G2380は、小型ビデオカメラ用に特別に設計されていますが、超望遠レンズを使用するフォトグラファーやバードウォッチャーにも最適な機能を備えています。

まず、パンとティルトのロック、およびそれぞれのフリクションコントロールが雲台の同じ側に配置されているため、使いやすく、よりスピーディーで正確な操作ができます。

また、パンロック時のズレを排除する独自のシステムにより、遠く離れた目標も正確にとらえることができます。パン・ティルトそれぞれのフリクションコントロールはPTFE処理された特殊な内部スライディングプレートを使用しています。G2380には右手・左手どちらでも使えるようリバーシブルなバンパーが付属しています。クイックリリースプレートアダプターは、プレートの落下を防止するセーフティリリースボタン付きです。

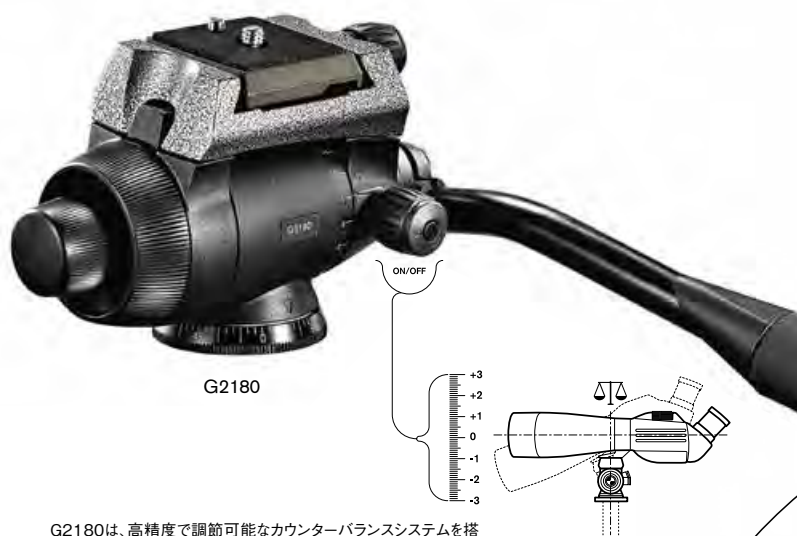

G2180は、高精度で調節可能なカウンターバランスシステムを搭載しています。カウンターバランスはオン・オフの切り替えができ、7段階のプリセット位置で最大2.5kgのオフセット荷重をバランスが可能。さらに精密なバランスコントロールが必要な場合は、ロング・クイックリリースプレートの使用をお勧めします。



シリーズ	品番	QR	互換プレートタイプ	付属プレート	パン	ティルト	パンロック	ティルトロック	カウンターバランス	フリクションコントロール	h	重量	max
1.	G2180	●	C	G2285M/14 (1/4")	360°	±90°	●	●	●		9cm	0.57kg	4kg
2.	G2380	●	C	G2382B (1/4", 3/8")	360°	±90°	●	●		●	13.5cm	1.4kg	5kg

フルード雲台 バードウォッチング用2ウェイフルード

対応シリーズ
1. 2.



バードウォッチング用の機材はビデオや写真用とは異なる機能が求められるにも関わらず、バードウォッチャーに使われている雲台のほとんどはビデオ用または写真用です。その結果、ほとんどのバードウォッチャーは必要以上に大きく、重く、複雑な雲台を使用しています。ジッツオの2ウェイフルード雲台はたった一つの目標のために開発されました:ジッツオ初の、100%バードウォッチング用の雲台にすることです。

この雲台のために開発された革新技術はバードウォッチングフルードカートリッジ、シングルロックシステム、そして精密な内部メカニズムです。その結果斬新な雲台が仕上がり、ジッツオのカーボン三脚と組み合わせると卓越した性能と携行性を発揮し、極めて安定した精密なスポッティングを可能にします。



バンパーの角度は自由に調節でき、右手・左手どちらでも使用できるようリバーシブルになっています。バンパーを使わない場合はスマートなキャップに付け替えることができます。



GH1720QR



GH2720QR

バードウォッチング用フルードカートリッジ

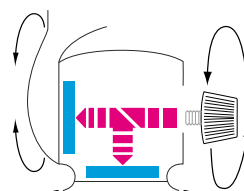
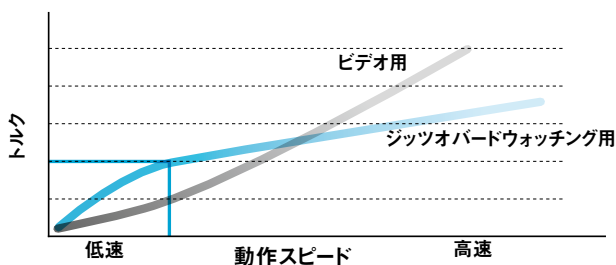

シングルロック

- バン・ティルトロック
- ツインメカニカルコントロール

このバードウォッチング用雲台のバン・ティルトフルードカートリッジは、一般的なビデオ用フルードカートリッジとは逆の挙動を示します。低速時は極めて滑らかでコントロールされた動き、高速時はフリーに近い状態になって一気に向きを変えたい場合に便利です。これらのカートリッジは非常に小さいので、スリムで軽量の雲台デザインが可能となりました。

フリクションをかける操作と、バン・ティルトの動きをロックする操作は全て一つの大型ノブで行うため、雲台の制御が極めてシンプルに素早く行えます。最高レベルの精度を実現し、部品間の微妙なズレや遊びも排除するため、内部メカニズムが正確にチューニングされています。

シリーズ	品番	QR	互換プレートタイプ	付属プレート	パン	ティルト	バン/ティルトロック	カウンターバランス	フリクションコントロール	h	📦	max
1.	GH1720QR	•	C	G2285M/14 (1/4")	360°	±110°	•			9.2cm	0.46kg	4kg
2.	GH2720QR	•	C	GS5370MC (1/4", 3/8")	360°	±110°	•			10.7cm	0.7kg	6kg

雲台 アクセサリ



パノラマ式ディスク

パノラマ式ディスクは、お使いの機材に独立したパン軸を追加したい場合に便利です。パノラマ式ディスクは、ジッツオシステムティックレベリングベース上に取り付けたり、独立したパン軸を持たない雲台と組み合わせたり、ジッツオ三脚の標準アッパー

ディスクの代わりに直接センターポールに付けて使用することができます。クイックリリースバージョンのGS3750DQDはDプロファイル(アルカスイス互換)プレートを備えています。



GS3750DQD



目盛り付きのリングは独立して回転し、いつでも再設定できるので、カメラや三脚の位置を決め直すことなく、お好みの位置からパンを始めることができます。



GS3750D



3/8"ネジ穴と、付属の1/4"-3/8"スクリューアダプターにより、パノラマ式ディスクはあらゆる三脚・雲台等に装着することができます。

品番	QR	互換プレート タイプ	付属プレート	パン	パンロック	h	📦	max 📦
GS3750D				360°	•	2.3cm	0.21kg	12kg
GS3750DQD	•	D	GS5370D (1/4")	360°	•	4.2cm	0.50kg	12kg

雲台 アクセサリ



クイックリリースプレート

ジッツオのクイックリリースプレートは、雲台モデルによってA、B、C、Dの4つのプロファイル(高さタイプ)があり、それぞれに長さや仕様の異なるプレートが用意されています。新しいDプロファイルは、ジッツオのアルカスイス互換プレートタイプです。

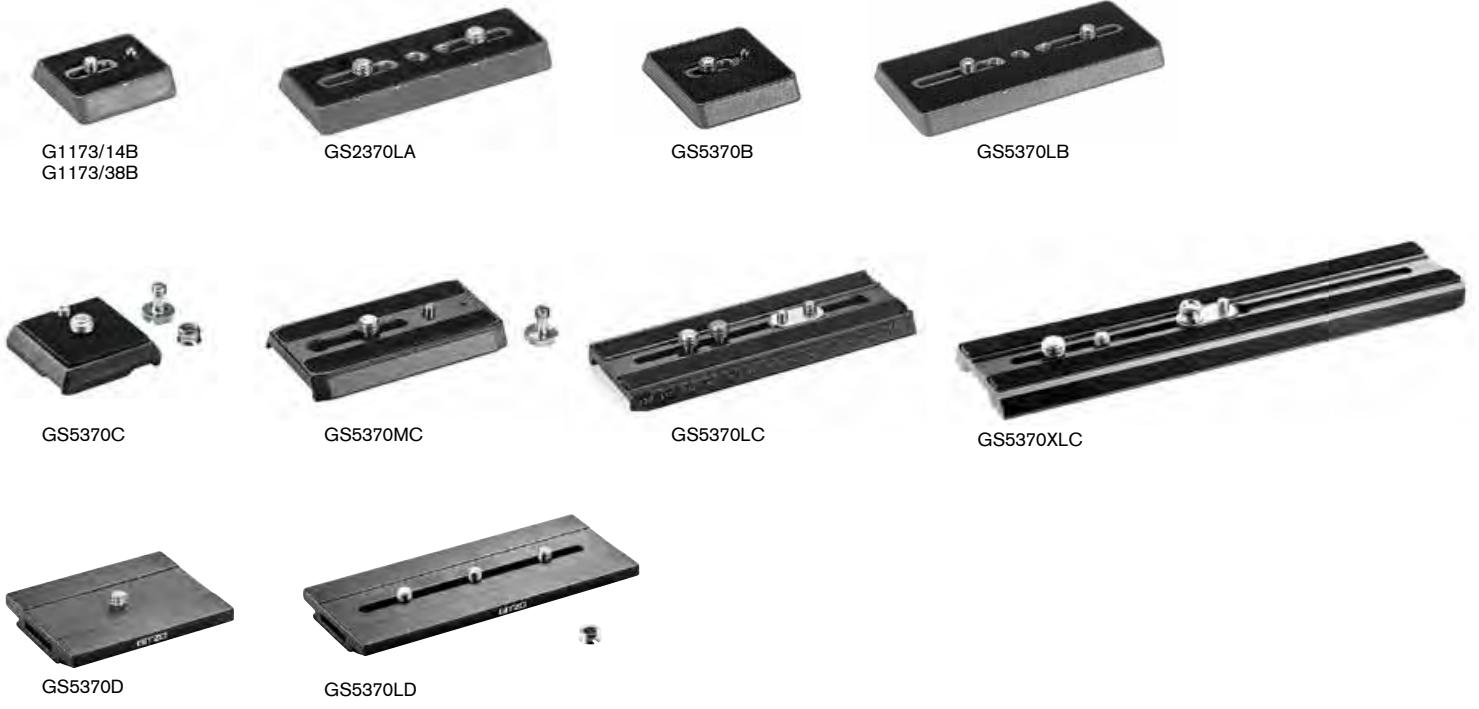

センターボール台
 トラベラーセンターボール雲台
 クラシックセンターボール雲台
 システムマテティック雲台
 オフセンターボール雲台
 ロープフロアイル雲台
 フルード雲台
 バードウォッチング用
 2ウェイフルード雲台
 パノラマ式ディスク
 クイックリリース
 アダプター

品番	プレートプロファイル	アタッチメント	サイズスタイル	サイズ(幅×長さ)	GH1780QD	GH2780QD	GH3780QD	GH1781TQD	GH2781TQD	G1178M	GH5381SQD	GH2750QR	GH3750QR	GH5750QR	G2272M	G2180	G2380	GH1720QR	GH2720QR	GS3750DD	G2285MB	GS3760D	GS5760D
G1173/14B	A	1/4"	ショート	34x47mm								•											
G1173/38B	A	3/8"	ショート	34x47mm								•											
GS2370LA	A	2x1/4" 2x3/8"	ロング	34x116mm								•											
GS5370B	B	1/4" 3/8"	ショート	54x56mm								•	•										
GS5370LB	B	2x1/4" 2x3/8"	ロング	54x143mm								•	•										
GS5370C	C	1/4" 3/8"	スクエア	38x38mm	•	•	•	•	•	•		•	•		•	•		•	•		•	•	
GS5370MC	C	1/4" 3/8"	ミディアム	38x82mm	•	•	•	•	•	•		•	•		•	•		•	•		•	•	
GS5370LC	C	2x1/4" 2x3/8"	ロング目盛り付き	38x140mm	•	•	•	•	•	•		•	•		•	•		•	•		•	•	
GS5370XLC	C	2x1/4" 2x3/8"	エクストラロング	38x200mm	•	•	•	•	•	•		•	•		•	•		•	•		•	•	
GS5370D	D	1/4"	スタンダード	55x70mm	•	•	•	•	•	•	•									•		•	•
GS5370LD	D	3x1/4" 1x1/4"-3/8" adapter	ロング	55x140mm	•	•	•	•	•	•	•									•		•	•

雲台 アクセサリ

GS3760D

クイックリリースアダプター3型D

ハイブリッドクイックリリースシステムを採用したジッツオ雲台に使われているアダプターで、アルカスイス互換プレートとジッツオ従来型Cプロファイルプレートの両方に対応します。GS3760DにはジッツオDプロファイル(アルカスイス互換)プレートが付属し、ほとんどの他社製アルカスイス互換プレートが装着可能です。GS3760Dからアダプターを取り外すだけで従来型Cプロファイルプレートが使用できるようになり、既に多くのジッツオ製プレートを所有・使用されているユーザーにも便利です。

カメラ(プレート)が上から取り付けられるので、横からスライドさせるタイプのシステムに比べ速くて簡単です。ジッツオ製プレートを使用した場合はセーフティピンが機能し、プレートを完全にロックしなかった場合でもプレートが外れる心配がありません。GS3760Dによって、特定のジッツオ雲台を新しいハイブリッドクイックリリースシステムにアップグレードすることができます。雲台の軸への装着に3本の小型ネジを使用し、以下の雲台に対応しています。

センターボール雲台:	GH1780 / GH1780QR / GH2780 / GH2780QR / GH3780 / GH3780QR
センターボール雲台(サファリコレクション):	GH1780FQR / GH2780FQR
センターボール雲台(バサルトコレクション):	GH1781QR / GH2781QR / GH3781QR
トラベラーセンターボール雲台:	GH1781T / GH1781TQR / GH2781T / GH2781TQR
トラベラー三脚内蔵雲台:	GH1780TQR / GH2780TQR



GS5760D

クイックリリースアダプター5型D

クイックリリース無し(ネジ留め式)の雲台に、ジッツオDプロファイル(アルカスイス互換)クイックリリースシステムを追加する便利なアダプターです。GS5760Dにはジッツオのアルカスイス互換プレートGS5370Dが付属し、ほとんどの他社製アルカスイス互換プレートが装着可能です。カメラ(プレート)が上から取り付けられるので、横からス

ライドさせるタイプのシステムに比べ速くて簡単です。ジッツオ製プレートを使用した場合はセーフティピンが機能し、プレートを完全にロックしなかった場合でもプレートが外れる心配がありません。底面には3/8"ネジ穴があり、付属の1/4"-3/8"スクリューアダプターを使って1/4"ネジ穴に変換することもできます。



G2285MB

クイックリリースアダプターCプロファイル

クイックリリース無し(ネジ留め式)の雲台に、ジッツオCプロファイルクイックリリースシステムを追加する、コンパクトでクラシックなアダプターです。G2285MBにはスクエアプレート(GS5370C)が付属し、ジッツオのCプロファイルプレート全てに対応します。二次セーフティシステムにより、誤ってカメラ機材が外れるのを防ぎ、便利なバブル水準器を備えています。底面には3/8"ネジ穴があり、付属の1/4"-3/8"スクリューアダプターを使って1/4"ネジ穴に変換することもできます。



スクリューおよびアダプター

D2271.13(1/4")とD2271.15(3/8")は元々ロープロファイル雲台やオフセンターボール雲台の交換用または別売のアタッチメントとして用意されていますが、他の用途にも使える便利なアクセサリです。

GS5000は1/4"-3/8"変換用のスチール製アダプター(通称「大小リング」)です。1/4"用クイックリリースプレートを3/8"に変換したり、1/4"アタッチメントを備えた三脚に3/8"ネジ穴の雲台を装着したりする際に役立ちます。

D2271.13 D2271.15 GS5000



保証とスペアパーツ

ジッツオ製品は、ご購入された国の法律または輸入販売元によって規定される基本保証が提供され、通常かつ適切な使用方法のもとにおいて原料および製造工程上の瑕疵がないことが保証されています。インターネットにて購入のご登録をいただければ、さらに期間が延長される「制限付き修理用部品保証」を受けることができます。保証規定

および日本国内の修理受付・修理相談窓口についてはwww.gitzo.jpをご覧ください。ジッツオ製品のスペアパーツは、製品自体の生産終了後も一定期間供給されています。www.gitzo.jpにてスペアパーツ検索を行うと、パーツ番号が記載されたスペアパーツ展開図を見つけることができます。

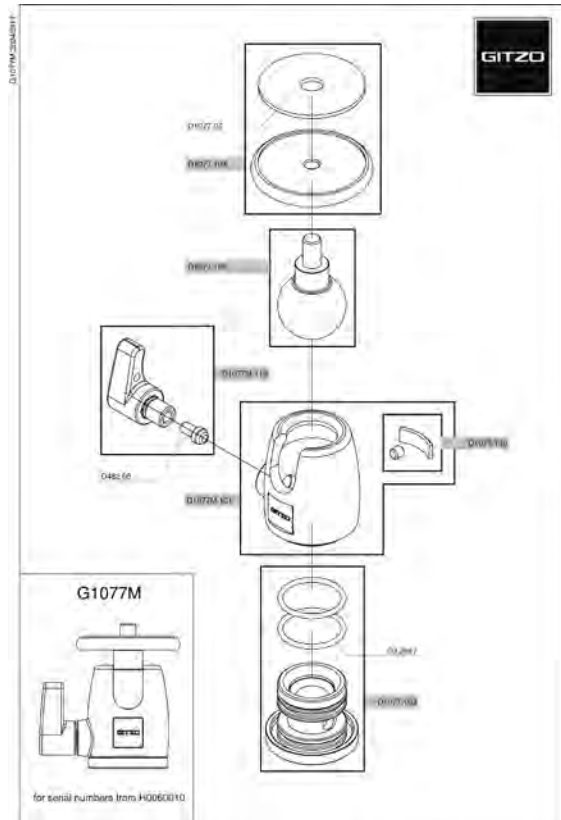
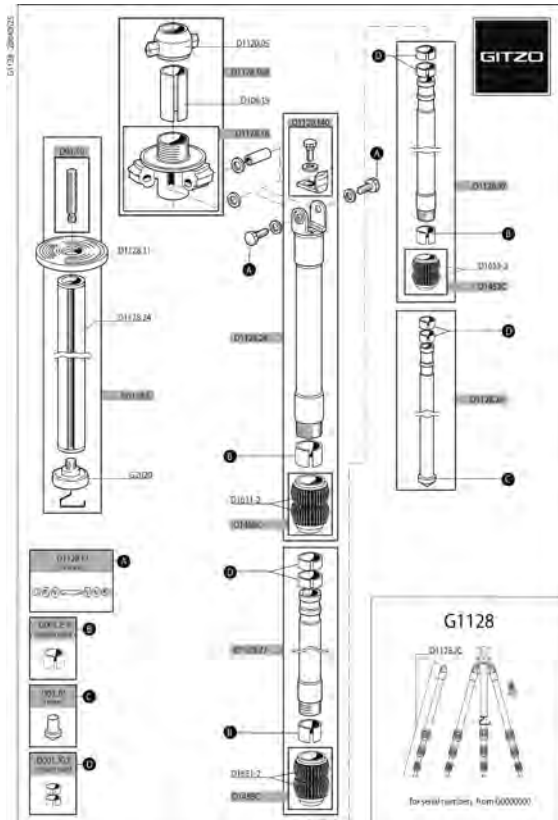

製品コードシステム



ジッツオのコードシステムは、商品の特性を示す文字と番号で構成されています。この新製品コードシステムによって、製品の識別と、どんなバージョンが用意されているかが簡単に分かるようになっています。製品タイプ、シリーズ番号、使用素材、主な仕様(脚段数や雲台タイプなど)、ならびに高さ、アクセサリ、特殊ファミリーなどの要素が製品コードによって表現されています。

2006年以前に発売された製品は、Gの後に数字が続く従来のコーディングシステムに従っています。

凡例



Carbon eXact (カーボンエグザクト)

最新世代のジッツオ高性能カーボンチューブ。チューブ径ごとにファイバー組成と脚径を最適化することで剛性を高めています。



マグネシウム:軽量化の要

1996年、ジッツオは世界初のマグネシウム製カメラ用雲台を発売しました。アルミニウムより30%軽量で、主に雲台の筐体に使われています。



Carbon 6X: 6層マルチレイヤー技術

多くのジッツオ三脚・一脚に使われているハイグレードカーボンファイバーチューブ。カーボンファイバーを6層、クロス状および縦方向に巻き束ねています。



PTFE:シルクのような滑らかさ

PTFE(ポリテトラフルオロエチレン)は極めて滑らかな表面処理で、可動部品間の摩擦を低減させます。主にボール表面に使われています。



G-lock Ultra (Gロックウルトラ)

ジッツオの特徴的な脚ロックシステム「G-lock」の新設計バージョン。G-lock Ultraはさらに快適な操作性を実現し、チューブやロック機構への砂や埃の侵入を低減します。Carbon eXactチューブの寸法に合わせて設計されており、段と段の間の隙間を減らすことによる脚の剛性向上に貢献しています。



製品価格表・索引

商品名	JANコード	モデル	本体価格 (税抜)	ページ	注記
D01.110	8024221380897	雲台接続スクリュー	1,200円	-	
D026.JP	8024221431452	石突セット (3個)	630円	-	
D06.14	8024221503722	石突ラバー (1個)	330円	-	
D0609.01	8024221552676	石突セット (3個)	1,630円	41	
D0609.01M	8024221553109	石突ラバー (1個)	700円	41	
D0609.02	8024221554090	石突セット (3個)	2,080円	41	
D0609.02M	8024221554106	石突ラバー (1個)	850円	41	
D070 2.01	8024221514544	雲台接続スクリュー	1,200円	-	
D1097.JP	8024221475159	石突セット (3個)	680円	-	
D1220.25	8024221407310	石突ラバーS (1個)	1,200円	-	
D1220.33	8024221407334	石突ラバーL (1個)	1,400円	-	
D1220.JP	8024221433456	石突セット (3個)	950円	-	
D2271.13	8024221445404	スクリュー	2,500円	58	
D2271.15	8024221445411	スクリュー	2,500円	58	
G0077	8024221373073	センターボール雲台	7,000円	-	在庫限り
G065	8024221382976	ラップトップモニタープラットフォーム	13,400円 ^{**}	41	
G1077M	8024221373127	センターボール雲台	11,200円 ^{**}	50	
G1145	8024221383232	3/8"-5/8"アダプター	600円	39	
G11510N	8024221299489	マイクロフォンホルダー	11,000円 ^{**}	39	
G1173/14B	8024221373356	クイックリリースプレート ショート	2,800円 ^{**}	57	
G1173/38B	8024221383355	クイックリリースプレート ショート	2,800円 ^{**}	57	
G1177M	8024221373394	センターボール雲台	14,600円 ^{**}	50	
G1178M	8024221429480	センターボール雲台QR	22,400円 ^{**}	50	
G1220.129B	8024221404906	一脚用スパイク	1,800円 ^{**}	41	
G1220.129B3	8024221404913	三脚用スパイク	5,000円 ^{**}	41	
G1220.129LB	8024221404937	一脚用xIロングスパイク	3,400円 ^{**}	41	
G1220.129LB3	8024221404920	三脚用xIロングスパイク	8,200円 ^{**}	41	
G1220.130B	8024221373424	一脚用大型石突	3,200円	41	
G1220.130B3	8024221410952	三脚用大型石突	9,000円	41	
G1410.130B	8024221374070	一脚用大型石突	3,600円	41	
G1410.130B3	8024221410969	三脚用大型石突	9,800円	41	
G1539	8024221385083	ダブルプラットフォーム	16,200円 ^{**}	41	
G1570M	8024221373622	ロープロファイル雲台	39,200円 ^{**}	53	

製品価格表・索引

商品名	JANコード	モデル	本体価格 (税抜)	ページ	注記
G1586B3	8024221404975	ロケーションシュー	3,600円*	41	
G2180	8024221489156	フルードビデオ雲台	29,200円*	54	
G2270M	8024221409437	ロープロファイル雲台	35,800円*	53	
G2271M	8024221409444	ロープロファイル雲台	34,800円*	53	
G2272M	8024221409451	ロープロファイル雲台	40,400円*	53	
G2285MB	8024221411492	クイックリリースアダプター	11,200円*	58	
G2380	8024221373967	フルードビデオ雲台	31,400円*	54	
G530	8024221386103	サイドアーム	14,400円*	40	
G532	8024221386127	サイドアーム	21,400円*	40	
G535	8024221386158	サイドアーム	50,400円*	40	
G541	8024221386172	目盛付アングルブラケット	23,600円*	40	
GB0330	8024221549799	アルミニウムマイクロフォンブーム	18,000円	-	在庫限り
GB0530	8024221499445	カーボン6Xマイクロフォンブーム	26,800円	39	
GB1340	8024221549782	アルミニウムマイクロフォンブーム	24,000円	-	在庫限り
GB1540	8024221499667	カーボン6Xマイクロフォンブーム	33,600円*	39	
GB3360	8024221553222	アルミニウムマイクロフォンブーム	35,000円	-	在庫限り
GB3560	8024221499674	カーボン6Xマイクロフォンブーム	53,800円*	39	
GB3860C	8024221559606	バサルトマイクロフォンブーム	26,000円	-	在庫限り
GC1100	8024221534337	三脚用バッグ	9,000円	-	在庫限り、後継GC1101
GC1101	8024221627343	三脚用バッグ	9,200円	42	
GC1201T	8024221553871	トラベラーバッグ	7,600円	-	在庫限り、後継GC1202T
GC1202T	8024221627381	トラベラー三脚用バッグ1型	7,600円	43	
GC2100	8024221534344	三脚用バッグ	11,000円	-	在庫限り、後継GC3101
GC2160F	8024221554557	サファリ・レグウォーマー	7,200円	-	在庫限り
GC2202T	8024221627398	トラベラー三脚用バッグ2型	8,600円	43	
GC2240T	8024221530810	トラベラーバッグバック	15,000円	43	
GC2400V	8024221554991	ビンテージバッグ	22,000円	-	在庫限り
GC2560	8024221554533	レグウォーマー	6,600円	44	
GC3100	8024221534351	三脚用バッグ	15,000円	-	在庫限り、後継GC3101
GC3101	8024221627350	三脚用バッグ	12,000円	42	
GC3320	8024221530834	三脚用ホルスター	4,400円	45	
GC4101	8024221627367	三脚用バッグ	14,400円	42	
GC5100	8024221534368	三脚用バッグ	18,000円	-	在庫限り、後継GC4101/GC5101
GC5101	8024221627374	三脚用バッグ	18,000円	42	
GC5160F	8024221554960	サファリ・レグウォーマー	7,800円	44	
GC5210	8024221530827	三脚用ストラップ	4,900円	45	
GC5330	8024221530841	一脚用ホルスター	3,300円	45	
GC5560	8024221554540	レグウォーマー	7,200円	44	
GC55X19A0	8024221564556	イージーバッグ	2,600円	44	
GC65X19A0	8024221564563	イージーバッグ	2,600円	44	
GC75X19A0	8024221564570	イージーバッグ	2,600円	44	
GH1720FQR	8024221575125	2ウェイフルード雲台 サファリ1型	33,400円	-	在庫限り
GH1720QR	8024221575118	2ウェイフルード雲台	37,400円*	55	
GH1780	8024221530209	センターボール雲台	30,400円*	49	
GH1780FQR	8024221580662	センターボール雲台 サファリ1型QR	33,400円	-	在庫限り
GH1780QD	8024221618457	センターボール雲台1型QD	38,000円	49	
GH1781QR	8024221559323	センターボール雲台QR(バサルトコレクション)	33,400円	-	在庫限り
GH1781TQD	8024221618464	トラベラーセンターボール雲台1型QD	28,000円	50	
GH1781TQR	8024221581423	トラベラーセンターボール雲台1型QR	26,000円	-	在庫限り、後継GH1781TQD
GH2720FQR	8024221575132	2ウェイフルード雲台 サファリ2型	41,200円	-	在庫限り
GH2720QR	8024221575149	2ウェイフルード雲台	46,200円*	55	
GH2750	8024221523676	オフセンターボール雲台	31,400円*	52	
GH2750QR	8024221523683	オフセンターボール雲台QR	37,000円*	52	
GH2780	8024221530216	センターボール雲台	43,800円*	49	
GH2780FQR	8024221580679	センターボール雲台 サファリ2型QR	44,600円	-	在庫限り
GH2780QD	8024221618471	センターボール雲台2型QD	50,000円	49	
GH2781T	8024221553598	トラベラーセンターボール雲台	28,000円	-	在庫限り
GH2781TQD	8024221618488	トラベラーセンターボール雲台2型QD	37,000円	50	
GH2781TQR	8024221553604	トラベラーセンターボール雲台QR	36,000円	-	在庫限り、後継GH2781TQD
GH3750	8024221523706	オフセンターボール雲台	37,000円*	52	
GH3750QR	8024221523690	オフセンターボール雲台QR	43,800円*	52	
GH3780	8024221530223	センターボール雲台	50,400円*	49	
GH3780QD	8024221618495	センターボール雲台3型QD	58,000円	49	

製品価格表・索引

商品名	JANコード	モデル	本体価格 (税抜)	ページ	注記
GH5381SQD	8024221621686	システムティック雲台QD	57,000円	33,51	
GH5750QR	8024221544121	オフセンターボール雲台QR	56,000円*	52	
GK1380VQR	8024221557022	ピンテージ三脚キット	95,000円	-	在庫限り
GK1542-80QD	8024221622034	マウンテニア三脚1型4段ボール雲台QDキット	116,000円	19	
GK1580TQD4	8024221618525	トラベラー三脚1型4段 QDボール雲台キット	97,000円	25	
GK1580TQR5	8024221581393	トラベラー三脚キット 1型5段	112,000円*	25	
GK1582OT	8024221608571	オーシャントラベラー三脚キット 1型4段	194,400円*	35	
GK1880CQR	8024221559637	バサルト三脚キット	80,460円	-	在庫限り
GK2380VQR	8024221557039	ピンテージ三脚キット	110,000円	-	在庫限り
GK2500LLVLQR	8024221547498	レベリング三脚キット	124,200円	36	
GK2500LVLQR	8024221547511	レベリング三脚キット	115,200円	36	
GK2520FT	8024221580655	サファリトラベラー三脚バードキット 2型	132,000円	-	在庫限り
GK2542-80QD	8024221622041	マウンテニア三脚2型4段ボール雲台QDキット	142,000円	19	
GK2550EXQR	8024221547849	エクスプローラー三脚キット	108,450円	37	
GK2580TQD	8024221618549	トラベラー三脚2型4段 QDボール雲台キット	112,000円	25	
GK3532-80QD	8024221622058	マウンテニア三脚3型3段ボール雲台QDキット	158,000円	19	
GLEVEL1	8024221411355	水準器	1,200円*	40	
GLEVEL2	8024221411362	水準器	1,200円*	40	
GM1130MT	8024221531800	モノレック一脚	18,000円	-	在庫限り
GM2341	8024221531794	アルミニウム一脚	22,000円	-	在庫限り
GM2541	8024221531770	カーボン6X一脚	37,000円*	38	
GM2561T	8024221531763	トラベラー カーボン6X一脚	38,200円*	38	
GM3340L	8024221549812	アルミニウム一脚	25,000円	-	在庫限り
GM3350XL	8024221549829	アルミニウム一脚	28,000円	-	在庫限り
GM3551	8024221532043	カーボン6X一脚	43,800円*	38	
GM5541	8024221532050	カーボン6X一脚	49,400円*	38	
GM5561T	8024221549959	トラベラー カーボン6X一脚	56,000円*	38	
GS0320K	8024221533002	グラウンドレベルキット(3ピース)	6,800円*	-	在庫限り
GS0510KB	8024221503326	カーボン6Xショートボール	9,600円*	-	在庫限り
GS1300	8024221564662	Gロック脚段数レデューサー	6,400円*	-	在庫限り
GS1320D	8024221532968	アッパーディスクキット(2ピース)	3,800円*	40	
GS1320K	8024221532999	グラウンドレベルキット(3ピース)	6,800円*	-	在庫限り
GS1320KT	8024221533019	グラウンドレベルキット(3ピース)	6,800円*	-	在庫限り
GS1510KB	8024221503333	カーボン6Xショートボール	11,200円*	40	
GS2300	8024221564679	Gロック脚段数レデューサー	6,400円*	-	在庫限り
GS2320D	8024221532951	アッパーディスクキット(2ピース)	4,600円*	40	
GS2320K	8024221532982	グラウンドレベルキット(3ピース)	7,600円*	-	在庫限り
GS2370LA	8024221530339	クリックリリースプレート ロング	6,400円*	57	
GS2511KB	8024221543575	カーボン6Xショートボール	13,400円*	40	
GS3030	8024221564488	セルフロック式取り外し可能石突	2,600円*	41	
GS3121LVL	8024221615784	システムティックレベリングベース3型	30,600円*	33	
GS3300	8024221564686	Gロック脚段数レデューサー	6,800円*	-	在庫限り
GS3311GS	8024221611793	システムティックアルミニウムギア付きセンターボール3型	45,600円*	33	
GS3311S	8024221611823	システムティックアルミニウムラピッドセンターボール3型	20,400円*	33	
GS3320D	8024221532944	アッパーディスクキット(2ピース)	6,200円*	40	
GS3320K	8024221532975	グラウンドレベルキット(3ピース)	9,000円*	-	在庫限り
GS3321SP	8024221611779	システムティックトップフラットプレート3型	10,800円*	33	
GS3321V75	8024221614336	システムティックビデオアダプター3型75mm	9,400円*	33	
GS3322V100	8024221622881	システムティックビデオアダプター3型100mm	10,200円*	33	
GS3511KB	8024221544848	カーボン6Xショートボール	16,800円*	40	
GS3512S	8024221611830	システムティックカーボンラピッドセンターボール3型	26,400円*	33	
GS3750D	8024221526707	パノラマ式ディスク	29,200円*	56	
GS3750DQD	8024221618570	パノラマ式ディスクQD	33,000円	56	
GS3750DQR	8024221551334	パノラマ式ディスクQR	35,800円*	-	在庫限り、後継GS3750DQD
GS3760D	8024221621099	クイックリリースアダプター3型D	13,600円	58	
GS4300	8024221564693	Gロック脚段数レデューサー	6,800円*	-	在庫限り
GS5000	8024221533767	1/4"-3/8"アダプター	400円	58	
GS5000C	8024221549706	M12-3/8"アダプター	1,800円*	40	
GS5030	8024221564495	セルフロック式取り外し可能石突	3,200円*	41	
GS5030VSF	8024221533750	スパイクゴム石突	3,200円*	41	
GS5300S	8024221614497	システムティックステップアップリングアダプター	6,800円*	33	
GS5311GS	8024221611809	システムティックアルミニウムギア付きセンターボール5型	52,800円*	33	
GS5311LGS	8024221611816	システムティックアルミニウムギア付きセンターボール5型ロング	62,400円*	33	
GS5321SP	8024221611786	システムティックトップフラットプレート5型	14,400円*	33	

製品価格表・索引

商品名	JANコード	モデル	本体価格 (税抜)	ページ	注記
GS5321V100	8024221611625	システムティックビデオアダプター5型100mm	10,800円*	33	
GS5321V75	8024221612707	システムティックビデオアダプター5型75mm	10,200円*	33	
GS5360AS	8024221530391	[アルカスタイル]クイックリリースアダプター	12,000円	-	在庫限り
GS5370B	8024221530377	クイックリリースプレート ショート	4,600円*	57	
GS5370C	8024221530384	クイックリリースプレート スクエア	3,800円*	57	
GS5370D	8024221621693	クイックリリースプレートD	4,000円	57	
GS5370LB	8024221530346	クイックリリースプレート ロング	7,400円*	57	
GS5370LC	8024221530353	クイックリリースプレート ロング目盛付き	11,000円*	57	
GS5370LD	8024221621709	クイックリリースプレートロングD	8,000円	57	
GS5370MC	8024221530360	クイックリリースプレート ミディアム	5,400円*	57	
GS5370XLC	8024221551211	クイックリリースプレート エクストラロング	11,200円*	57	
GS5511XLS	8024221611854	システムティックカーボンラビッドセンターポール5型XL	45,600円*	33	
GS5512S	8024221611847	システムティックカーボンラビッドセンターポール5型	30,000円*	33	
GS5760C	8024221551341	Cプロファイル クイックリリースアダプター	16,800円	-	在庫限り、後継GS5760D
GS5760D	8024221618587	クイックリリースアダプター5型D	18,000円	58	
GSGREASE02	8024221560978	三脚用グリース	1,600円*	41	
GT0532	8024221620986	マウンテナ三脚0型3段	70,000円	19	
GT0542	8024221620993	マウンテナ三脚0型4段	77,000円	19	
GT1532	8024221621006	マウンテナ三脚1型3段	83,000円	19	
GT1540F	8024221580709	サファリカーボン三脚 1型4段	88,000円	-	在庫限り
GT1542	8024221621013	マウンテナ三脚1型4段	90,000円	19	
GT1542T	8024221581416	トラベラー三脚1型4段	87,400円*	25	
GT1544T	8024221614091	トラベラー三脚1型4段	80,800円*	25	
GT1830	8024221559668	バサルト三脚	56,000円	-	在庫限り
GT1840C	8024221559293	バサルト三脚	56,000円	-	在庫限り
GT2531EX	8024221531534	エクスプローラー カーボン6X三脚	83,000円	37	
GT2531LVL	8024221533804	レベリング カーボン6X三脚	100,000円	36	
GT2532	8024221621020	マウンテナ三脚2型3段	93,000円	19	
GT2532S	8024221596519	システムティックカーボン三脚2型3段	90,600円*	31	
GT2540F	8024221580686	サファリカーボン三脚 2型4段	104,000円	-	在庫限り
GT2540LLVL	8024221533798	レベリング カーボン6X三脚	112,000円	36	
GT2541EX	8024221531527	エクスプローラー カーボン6X三脚	88,000円	37	
GT2542	8024221621037	マウンテナ三脚2型4段	100,000円	19	
GT2542LOS	8024221608588	オーシャンシステムティックカーボン三脚2型4段ロング	223,200円*	35	
GT2542LS	8024221596533	システムティックカーボン三脚2型4段ロング	104,200円*	31	
GT2542S	8024221596526	システムティックカーボン三脚2型4段	92,800円*	31	
GT2542T	8024221614107	トラベラー三脚2型4段	94,200円*	25	
GT2543L	8024221621044	マウンテナ三脚2型4段ロング	112,000円	19	
GT2830	8024221559576	バサルト三脚	67,000円	-	在庫限り
GT3320BS	8024221549737	システムティック アルミニウムベビー三脚	50,000円	-	在庫限り
GT3330	8024221550054	アルミニウム三脚	61,400円	-	在庫限り
GT3330LS	8024221549744	システムティック アルミニウム三脚	66,000円	-	在庫限り
GT3340L	8024221549720	アルミニウム三脚	72,600円	-	在庫限り
GT3532	8024221621051	マウンテナ三脚3型3段	110,000円	19	
GT3532LS	8024221596557	システムティックカーボン三脚3型3段ロング	106,400円*	31	
GT3532LSV	8024221596564	システムティックカーボンビデオ三脚3型3段ロング	104,200円*	31	
GT3532S	8024221596540	システムティックカーボン三脚3型3段	99,600円*	31	
GT3542	8024221621068	マウンテナ三脚3型4段	114,000円	19	
GT3542L	8024221621075	マウンテナ三脚3型4段ロング	118,000円	19	
GT3542LOS	8024221608595	オーシャンシステムティックカーボン三脚3型4段ロング	237,800円*	35	
GT3542LS	8024221596571	システムティックカーボン三脚3型4段ロング	107,600円*	31	
GT3542XLS	8024221596588	システムティックカーボン三脚3型4段エクストラロング	113,200円*	31	
GT3830	8024221559583	バサルト三脚	84,000円	-	在庫限り
GT3840C	8024221559316	バサルト三脚	84,000円	-	在庫限り
GT4330LS	8024221549768	システムティック アルミニウム三脚	70,000円	-	在庫限り
GT4542LS	8024221596601	システムティックカーボン三脚4型4段ロング	117,000円*	31	
GT4552GTS	8024221596618	システムティックカーボン三脚4型5段ジャイアント	142,800円*	31	
GT4552TS	8024221598346	システムティックカーボン三脚4型5段	117,000円*	31	
GT5532LS	8024221596632	システムティックカーボン三脚5型3段ロング	122,800円*	31	
GT5532S	8024221596625	システムティックカーボン三脚5型3段	118,000円*	31	
GT5542LOS	8024221608601	オーシャンシステムティックカーボン三脚5型4段ロング	279,800円*	35	
GT5542LS	8024221596649	システムティックカーボン三脚5型4段ロング	125,200円*	31	
GT5562GTS	8024221596663	システムティックカーボン三脚5型6段ジャイアント	165,200円*	31	
GT5562LTS	8024221596656	システムティックカーボン三脚5型6段ロング	136,800円*	31	



gitzo.jp

ジッツオ製品の更なる改善を図るため、本カタログに記載された仕様は予告なく変更される場合があります。あらかじめご了承ください。本カタログの無断複写・転載を禁じます。

輸入総販売元：マンフロット株式会社

〒105-0011 東京都港区芝公園3-1-38 芝公園三丁目ビル1F
Tel.03-5404-6871 info@gitzo.jp



JPCAT-14GTZ

