

陸上競技専門部

委員長 山瀬 純

北嵯峨高等学校

《総括》

本年度も部長が森 利夫校長（園部）と委員長が山瀬 純で専門部がスタートしました。

全国高校駅伝をはじめ、数多い高体連の事業も部長を始め、専門部委員や各校の顧問、また関係の方々、特に京都陸上競技協会のご協力により、無事に終了することが出来たことにお礼申しあげ皆様に感謝しています。

男子第63回・女子第24回全国高等学校駅伝競走大会においては、京都府、京都市の関係機関、京都陸上競技協会の方々をはじめ、多くの顧問の先生方や補助員・自主整理員として活躍してくれた京都の高校生の協力があり、天候にも恵まれ、すべてにおいて素晴らしい大会になったと思います。事務局は、例年より3日遅い事務局開設となり7日前に西京極へ移転を終了させ慌ただしく準備を整えました。会場がどうしても押さえられなく関係者の方々には大変ご迷惑をおかけしました。前日の監督会議や開会式も例年通り、通常形で無事に終了し当日を迎えました。

12月23日の開催となった今大会も、昨年同様に雪への対応をし、京都市には多大な協力をいただき感謝しています。当日は最高の天気です女子がスタートしました。京都府の立命館宇治高校が優勝し、地元優勝にわき上がりました。男子は、愛知県の豊川高校が優勝をしました。

京都においてこの駅伝大会を開催するのも今回で47回目を終えることが出来ました。京都の師走の風物詩として定着してきているこの大会を今後も皆さまのご協力のもと発展させながら次の大会の成功に向けて努力していきたいと考えています。

多くの方々のご協力により無事終了することが出来たことを報告させていただきます。

《大会成績》

第65回 全国高等学校陸上競技対校選手権大会（新潟県）において、男子では、石山 歩（花園）砲丸投 優勝並びに円盤投 準優勝、城野有希（洛南）八種競技 優勝、川端千都（綾部）3000mSC 準優勝、山西利和（堀川）5000m競歩 準優勝、中村太一（西京）走高跳 第3位、平松祐司（西城陽）走高跳 第6位、洛南高校 4×400MR 第3位、乙訓高校 4×400MR 第8位、桐生祥秀（洛南）100m 第4位並びに 200m 第7位、山川夏輝（洛南）三段跳 第7位、犬井亮介（洛南）三段跳 第8位でした。

女子では、上島みどり（花園）走高跳 優勝、宗包麻里菜（西京）走高跳 準優勝、白永優美子（洛北）400m 第3位、梅原紗月（京都文教）400mH 第4位、管野七虹（立命館宇治）3000m 第5位、北澤沙耶 200m 第7位、本多真菜（加悦谷）円盤投 第8位、以上の選手が入賞を果たしました。

学校別では、洛南高等学校が、男子総合優勝・トラック

第7位、花園高等学校が、男子フィールド 準優勝、女子フィールド 第6位で、都道府県順位は、男子2位、女子5位と素晴らしい成績を収めました。

国民体育大会（岐阜）男子では、桐生祥秀（洛南）100m 「Jr日本新・高校日本新」で優勝、石山 歩（花園）砲丸投並びに円盤投 優勝、山川夏輝（洛南）走幅跳 準優勝、上林翔也（花園）やり投 第5位、山西利和（堀川）5000m競歩 第5位、女子では、加藤伊織（京都文教）走幅跳 第3位、白永優美子（洛北）400m 第4位、ヘンプヒル恵（京都文教）100mH 第4位、上島みどり（花園）走高跳 第5位、管野七虹（立命館宇治）3000m 第8位に入賞し、天皇杯 第7位、皇后杯 第7位に大変貢献しました。

全国高校駅伝については、男子は桂高等学校 第35位、女子は立命館宇治高等学校 優勝の好成績を収めました。

また都道府県女子駅伝において、参加させていただいた高校生も、大変貢献しました。

《その他の活動》

栄章関係として、日本陸連高校指導者章（平沼亮三章）に山田裕之（峰山）・近畿陸協春日章に高安和典（京都教育大附属）・京都陸協指導者功労章に3名の先生方が推薦されました。

《今後の課題》

- (1) 事業（競技会）調整及び見直し等
- (2) 選手の競技力向上
- (3) 登記登録者の増加促進
- (4) 全国高校駅伝の課題克服と繁栄等
- (5) 京都府高校駅伝の参加校数増加への取り組み
- (6) 25年度近畿駅伝大会開催に向けて準備

以上のような、課題を残しておりますが、本専門部がますます発展するために、各校顧問の先生方のご支援とご協力をよろしくお願い申し上げます。

体 操 専 門 部

委員長 杉山 晋一

京都府立洛西高等学校

【総括】

今年度の全国大会では、体操競技・新体操ともに女子が活躍してくれた。全国高等学校総合体育大会では東宇治高校1年生の石井選手が個人選手権、種目別で上位に入り活躍した。また京都2年生の林選手も個人選手権、種目別で上位に入った。

新体操では乙訓高校2年生の藤岡選手が23年度全国選抜大会で個人総合2位、インターハイでも個人優勝が期待され健闘したが総合4位であった。男子では花園の早川選手が1年生ながら完成された演技を披露し活躍した。

しかし、残念なことに全国高等学校総合体育大会体操競技団体男子で40年以上続いた予選通過記録に終止符を打つことになった。あわせて、国民体育大会でも少年男子が近畿ブロック4位ではじめて本国体に出場できなかった。全国的にレベルの高い選手が多くミスが許されない大会の中でエースが怪我により出場できなかったことや、細かなミスにより点数が伸び悩んだことが原因と思われる。

《大会記録》

平成24年度全国高等学校総合体育大会京都府予選
体操競技団体 6月2日 向日市民体育館

男子			女子		
順位	学校名	得点	順位	学校名	得点
1位	洛南	239.65	1位	南京都	151.05
2位	向陽	224.40	2位	城南菱創	124.50
3位	城南菱創	185.00	3位	向陽	97.95

体操競技個人

男子			女子		
順位	氏名・学校名	得点	順位	氏名・学校名	得点
1位	西村秀樹・洛南	80.40	1位	石井友莉・東宇治	54.65
2位	廣林隼・洛南	79.50	2位	林舞依・南京都	54.50
3位	木村涼真・洛南	79.10	3位	足立なつき・南丹	51.10

新体操団体

男子			女子		
順位	学校名	得点	順位	学校名	得点
1位	紫野	16.999	1位	平安女学院	20.475
2位	網野	16.899	2位	京都聖母学院	14.950
3位	京都学園	12.532	3位	同志社女子	7.450

新体操個人

男子			女子		
順位	氏名・学校名	得点	順位	氏名・学校名	得点
1位	早川一矢・花園	17.366	1位	藤岡里沙乃・乙訓	47.925
2位	大滝裕基・網野	16.732	2位	細川聖彩・平女	38.475

平成24年度全国高等学校総合体育大会（福井県鯖江）

体操競技

*男子団体

洛南高等学校 得点 239.600 順位 19位

*女子団体

南京都高等学校 得点 150.550 順位 7位

*個人女子

石井友梨（東宇治高） 得点 55.400 総合順位 3位

平均台 2位・ゆか 4位

林 舞依（南京都高） 得点 54.300 総合順位 6位

跳馬 3位・平均台 3位

新体操

*男子団体

京都市立紫野高等学校 得点 17.000 順位 14位

*女子団体

平安女学院高等学校 得点 17.425 順位 31位

*個人男子

早川一矢（花園高） 得点 17.650 順位 10位

*個人女子

藤岡里沙乃（乙訓高） 得点 46.825 順位 4位

クラブ 6位・リボン 5位

平成24年度 京都府高等学校新人選手権大会

体操競技団体 11月10日 向日市民体育館

男子			女子		
順位	学校名	得点	順位	学校名	得点
1位	洛南	240.35	1位	南京都	146.75
2位	向陽	202.20	2位	平安女学院	100.05
3位	城南菱創	176.95	3位	城南菱創	81.70

体操競技個人

男子			女子		
順位	氏名・学校名	得点	順位	氏名・学校名	得点
1位	廣林隼・洛南	80.05	1位	林舞依・南京都	53.50
2位	古川稜・洛南	79.65	2位	石井友莉・東宇治	52.85
3位	深尾政貴・洛南	78.75	3位	足立なつき・南丹	52.25

新体操団体

男子			女子		
順位	学校名	得点	順位	学校名	得点
1位	紫野	17.00	1位	平安女学院	15.425
2位	網野	14.80	2位		
3位	京都学園	11.35	3位		

新体操個人

男子			女子		
順位	氏名・学校名	得点	順位	氏名・学校名	得点
1位	早川一矢・花園	18.475	1位	藤岡里沙乃・乙訓	20.925
2位	堀晴輝・紫野	17.650	2位	細川聖彩・平女	17.625
3位	西村純真・紫野	17.450	3位	田中那歩・立宇治	16.250

【終わりに】

3月に24年度選抜大会（佐賀県）を残しており体操競技女子、新体操男女の京都選手活躍に期待します。

最後になりましたがご協力いただきました先生方、並びに関係者の皆様へ心より感謝申し上げます。

京都公式試合結果の詳細は（京都体操協会ホームページ）

<http://www.kyotogym.jp/>

平成 24 年度 全国高等学校体操競技・新体操選抜大会

【体操競技】

女子

足立なつき (京都府立南丹高等学校 1 年)

個人総合 19 位 49.100

種目別 跳馬 8 位 14.000 平行棒 26 位 11.450

平均台 14 位 12.250 床 24 位 11.400

金谷 郁未 (京都府立南丹高等学校 1 年)

個人総合 31 位 46.250

種目別 跳馬 34 位 12.700 平行棒 10 位 12.800

平均台 37 位 9.950 床 34 位 10.800

大戸優妃奈 (京都府立西舞鶴高等学校 1 年)

個人総合 37 位 43.500

種目別 跳馬 23 位 13.050 平行棒 38 位 9.850

平均台 42 位 9.400 床 27 位 11.200

【新体操】

男子

早川 一矢 (花園高等学校 1 年)

個人総合 9 位 34.725

種目別 スティック 10 位 8.625 リング 9 位 8.825

ロープ 11 位 8.525 クラブ 9 位 8.750

女子

藤岡里沙乃 (京都府立乙訓高等学校 2 年)

個人総合 2 位 52.550

種目別 フープ 8 位 12.000 ボール 1 位 14.350

クラブ 7 位 12.550 リボン 1 位 13.650

水 泳 専 門 部

委員 長 岡 田 寛

京 都 府 立 西 城 陽 高 等 学 校

《総括》

平成24年度の諸行事が、京都府高等学校体育連盟並びに京都水泳協会をはじめ、各関係機関等の御支援・御指導をいただき、併せて加盟高等学校の温かい御理解と御協力を得て、無事終了することができました。関係各位に心から感謝申し上げます。

さて、今年度の競泳はロンドンオリンピックが開催された年ということもあり、全国的に競技レベルの高い年となった。それは京都府内においても例外ではなく多くの選手が活躍をしてくれた。特に全国大会上位入賞の選手を紹介すると、インターハイの女子においては露内若葉（京都外大西高校2年）が200m個人メドレーで第5位、400m個人メドレーで第2位、熊本真季（京都外大西高校2年）が800m自由形で3位の上位入賞を始め数多くの入賞を果たした。また男子においては藤本凌（京都外大西高校2年）の勢いあるレースが目立ち、200m・400m個人メドレーの両種目において第4位、400mリレー・800mリレーにおいて京都外大西高校チームが第5位と入賞した。その結果、京都外大西高校が男子総合5位の入賞を果たした。国体ではインターハイで悔しい思いをしていた岩本愛結（京都外大西高校1年）と松田健志（京都外大西高校1年）の1年生コンビが素晴らしい結果をもたらした。岩本が少年女子B50m自由形第2位、100m自由形で優勝し、松田は少年男子100m自由形第4位、400m自由形で優勝を果たした。その他にも武田一星（京都外大西高校1年）が少年男子100mバタフライで第2位の上位入賞を始め、数多くの入賞を果たした。

水球では、鳥羽高校がインターハイにおいて、地元新潟の柏崎高校に2回戦で敗れたものの、国体では鳥羽高校選手を中心とした京都選抜チームが第4位に入賞した。

飛込では、今年度全国レベルでの上位入賞者は出なかったものの、一貫したジュニア強化を図っているため今後の活躍が楽しみである。

シンクロにおいては、国体で少年女子デュエットでは永真実（京都文教高校2年）、古堅海夕（京都文教高校2年）が4位入賞を果たした。

以上のような結果であります。どの競技においてもジュニア層からの強化を図り、着実に成果を出しています。

また、12月には多くの競技で合宿を行い、大きく競技力の向上につながり、来シーズへの良いスタートが切れることと思います。

今後とも、各関係機関等の御支援・御指導を賜りますようお願いいたします。

バスケットボール専門部

委員長 吉田裕司

洛南高等学校

《総括》

今年度は岐阜清流国体において少年男子が優勝を成し遂げました。大変喜ばしい結果を残してくれました。京都府関係者が見守る中、決勝戦は快勝と言える内容でした。しかし、準々決勝、準決勝は苦しい試合でした。特に、準々決勝は残り数秒で同点に追いつかれ、延長かと思われた残り2秒のシュートで勝利するスリリングな試合でした。準決勝では、中盤の膠着状態から最後頭一つ抜けだし何とか勝利しました。洛南、東山高校の選抜チームが一丸となり、京都府の関係者の大きな声援を受け勝ち取った各試合でした。少年女子は強豪府県に善戦するが一步及ばず予選で勝ち上がれませんでした。

インターハイに於いては、男子洛南高校が準優勝となり12月に行われた全国選抜大会の二校枠を獲得しました。洛南、東山高校が出場しましたが、残念ながら東山高校は初戦敗退でしたが、洛南高校が3位となり京都の力を示してくれました。女子は紫野高校が1回戦を突破し2回戦に臨みましたが敗退となりました。続く全国選抜大会には、京都明徳高校が前半のリード及ばず1回戦で敗退となりました。各校それぞれ京都の代表として立派な戦いでありました。

また、指導者研修会、1年生の強化練習会などを実施しました。また、審判の底辺を広げるため高校生対象に講習を行いました。多くの先生方に支えられ、今後も全国で京都の各校が活躍してくれることを期待しています。

最後になりましたが京都府関係者、各校顧問の先生方のご協力が無事一年を終えられた事に感謝いたします。

《大会成績》

平成24年度全国高等学校総合体育大会
 第65回全国高等学校バスケットボール選手権大会 京都府予選 兼
 第59回近畿高等学校バスケットボール市部代表決定戦

大会期日：平成24(2012)年5月3日(木)・4日(金)・5日(土)
 大会会場：山城総合運動公園体育館、南丹高校、嵯峨野高校、鳥羽高校、亀岡高校

《男子》

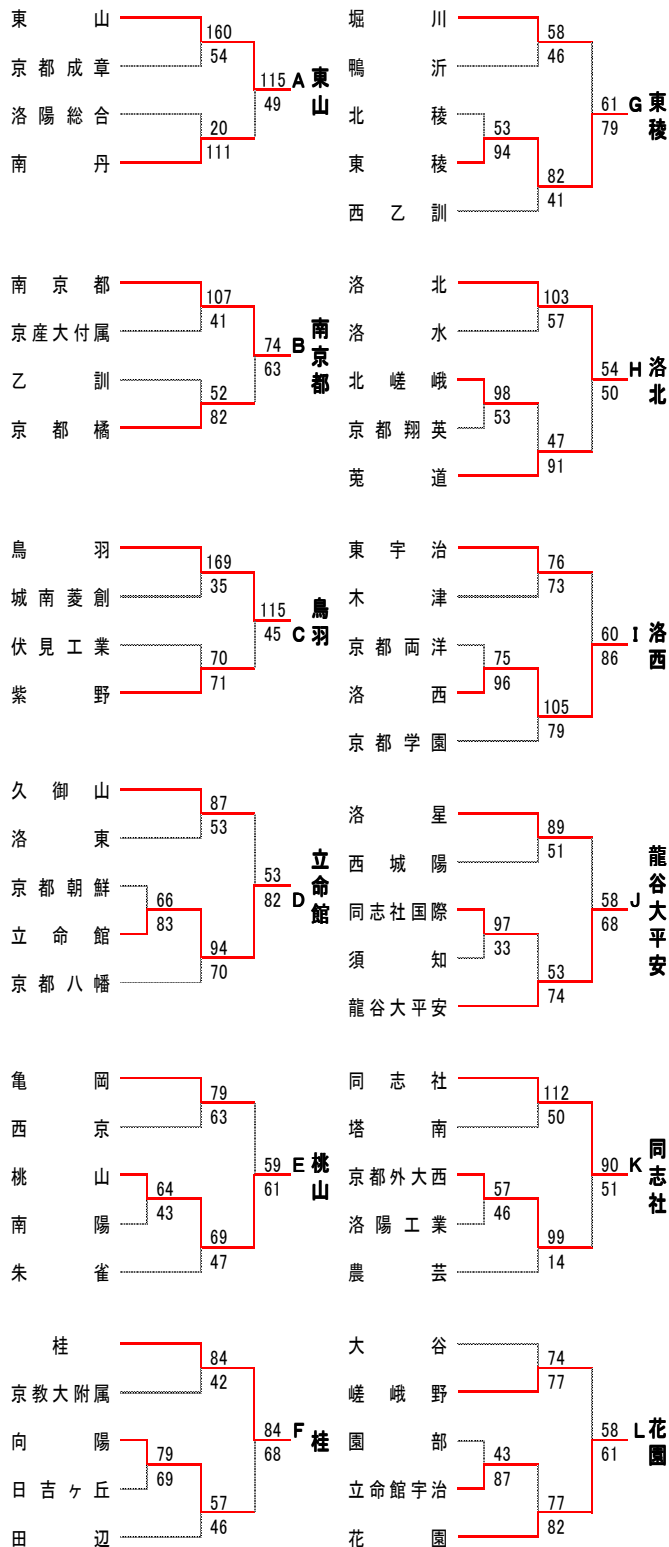

《女子》

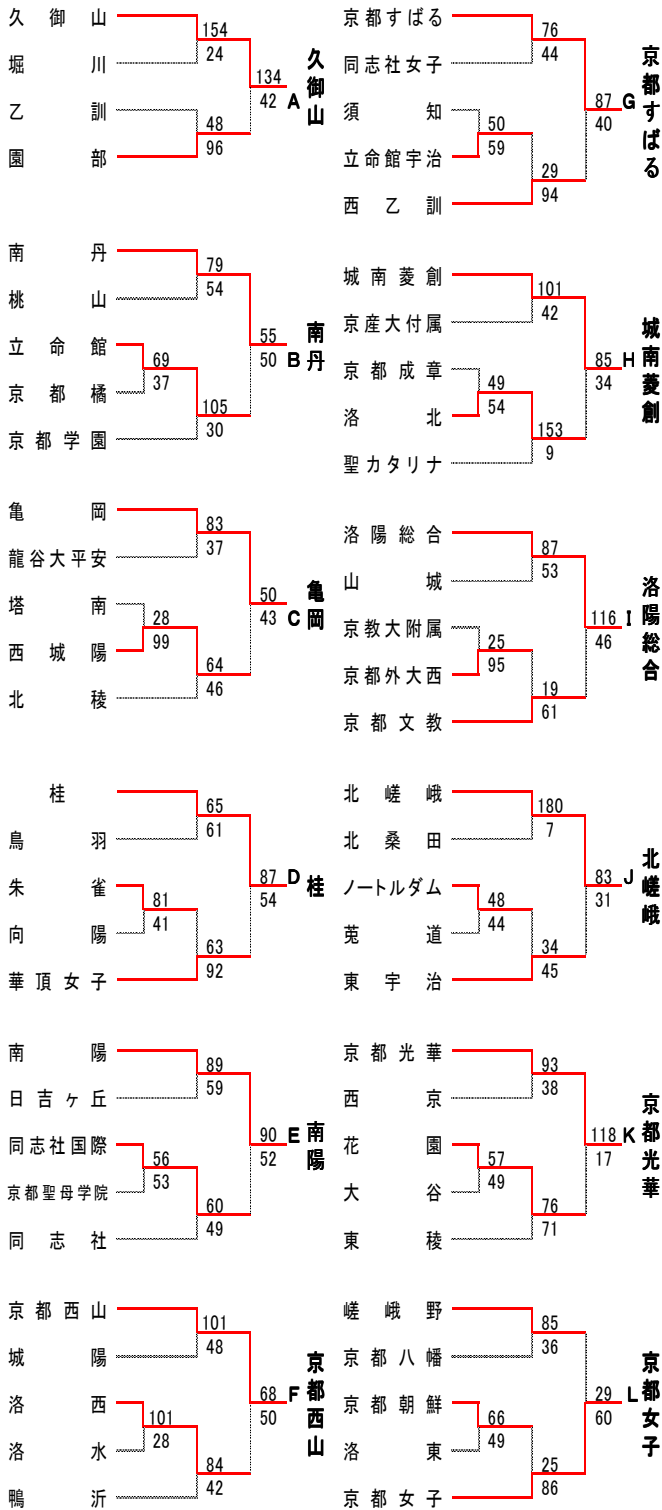

平成24年度全国高等学校総合体育大会
第65回全国高等学校バスケットボール選手権大会 京都府予選
第59回近畿高等学校バスケットボール選手権大会 京都府予選
期日：平成24(2012)年5月12日(土)13日(日)26日(土)27日(日)6月3日(日)
場所：5月12日亀岡市民体育館、13日山城高校、城陽高校、26日京都府立体育館
6月3日 京都府立体育館

《男子》

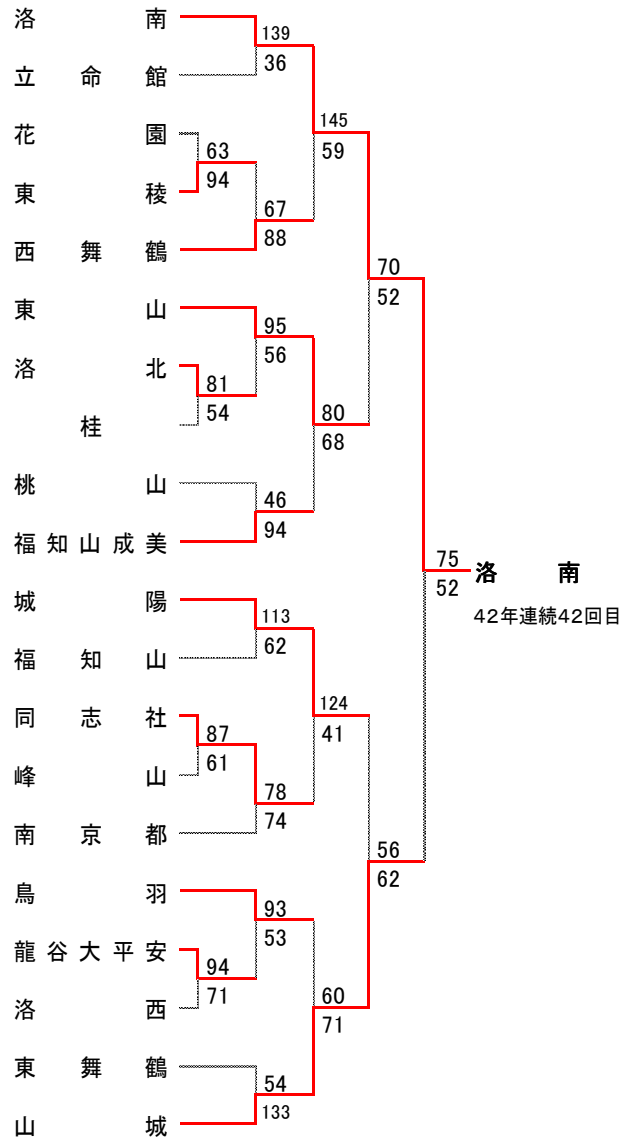

《女子》

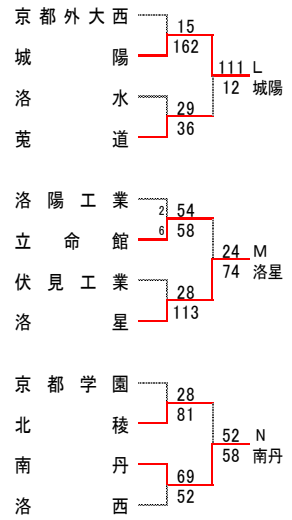
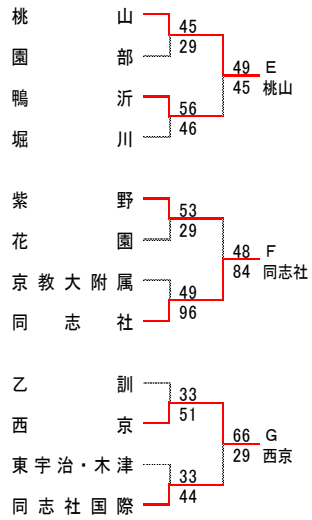
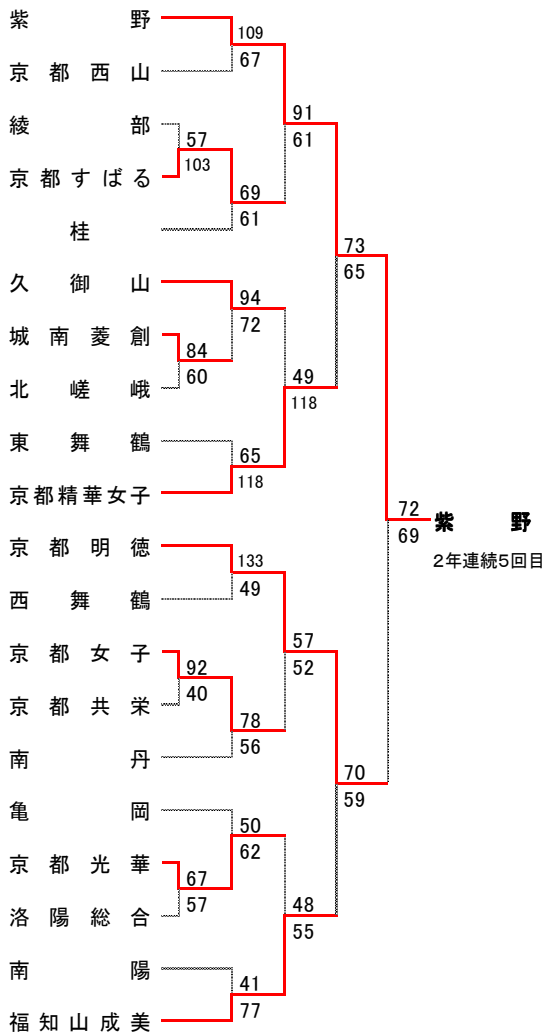

《女子》

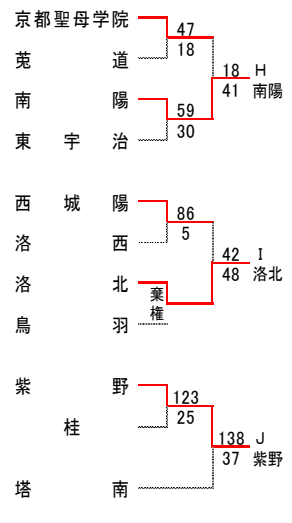
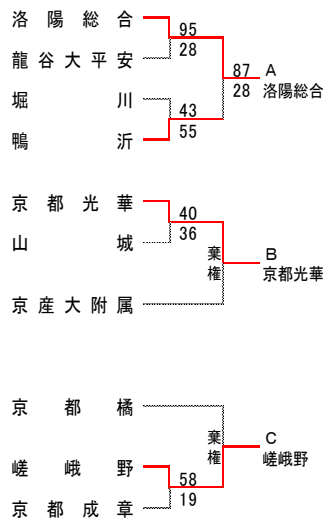

第65回京都府高等学校総合体育大会市部大会 バスケットボール競技 下級の部
期日：平成24年5月19日(土)
場所：山城高校、嵯峨野高校、園部高校、同志社高校、鳥羽高校、亀岡高校、城陽高校、南丹高校

《男子》

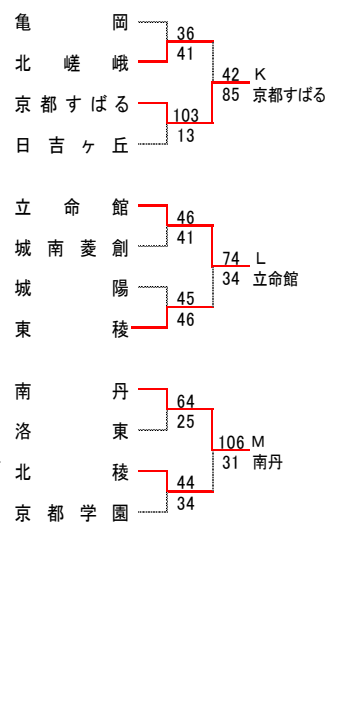
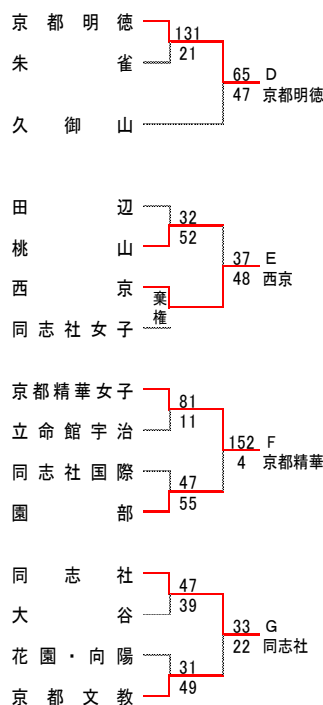
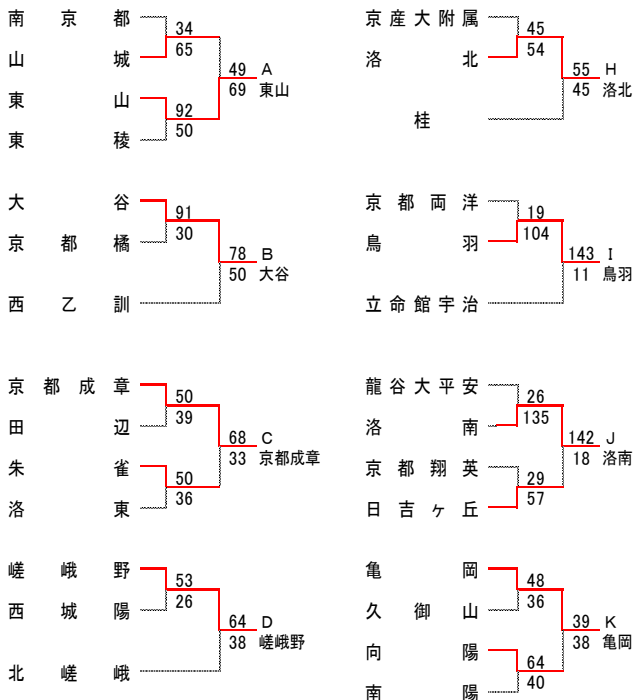

**第32回京都府バスケットボール選手権大会 兼
第43回全国高等学校選抜4市部代表決定戦**

期日：平成24年10月13・14・20・21日

場所：10月13日…ハンナリーズアリーナ

10月14日…ハンナリーズアリーナ、園部高校、木津高校、嵯峨野高校

10月20日…鳥羽高校、南丹高校、桂高校、亀岡高校

10月21日…久御山町総合体育館、山城高校

《男子》

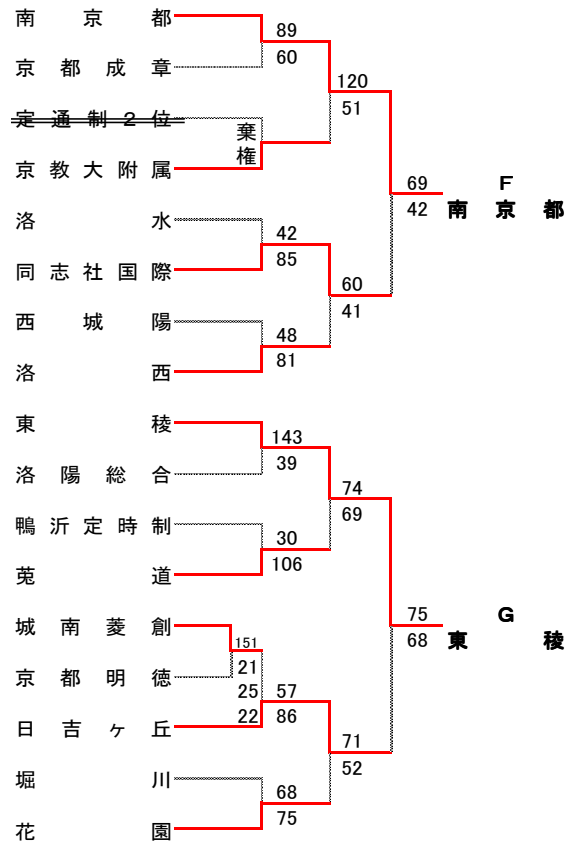
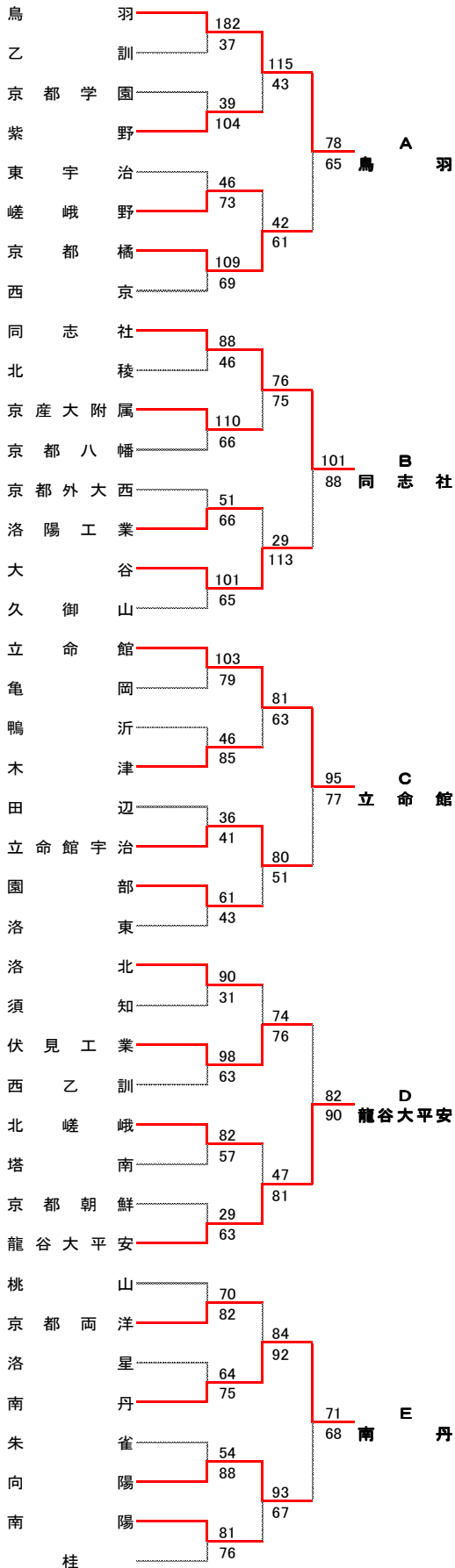

《女子》

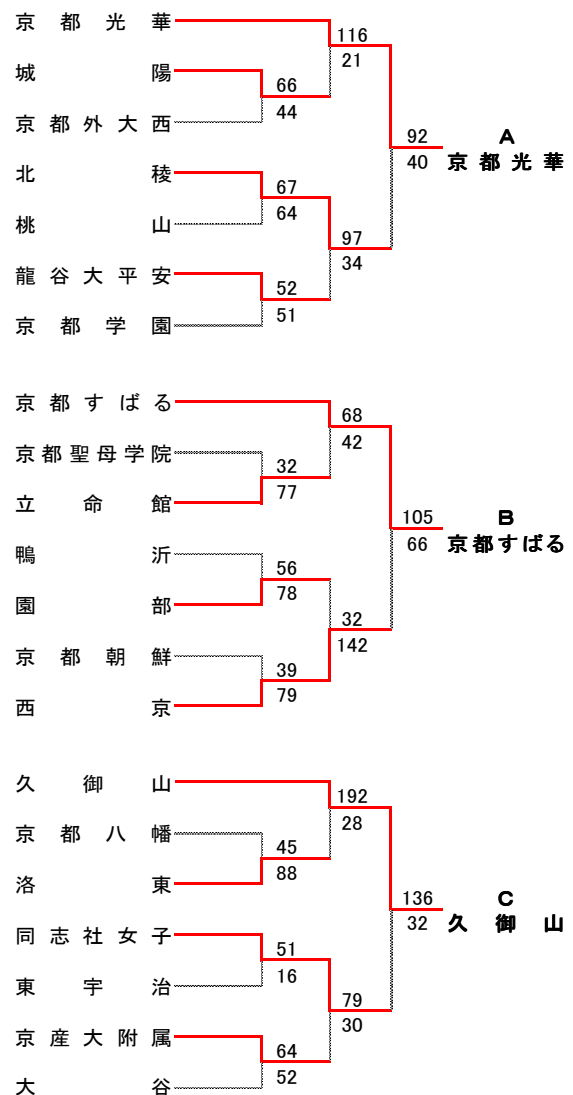

**第32回京都府バスケットボール選手権大会 兼
第43回全国高等学校選抜優勝大会京都府予選**

期日：平成24(2012)年11月9日(金)10日(土)11日(日)

場所：舞鶴文化公園体育館、宮津市民体育

《 男子 》

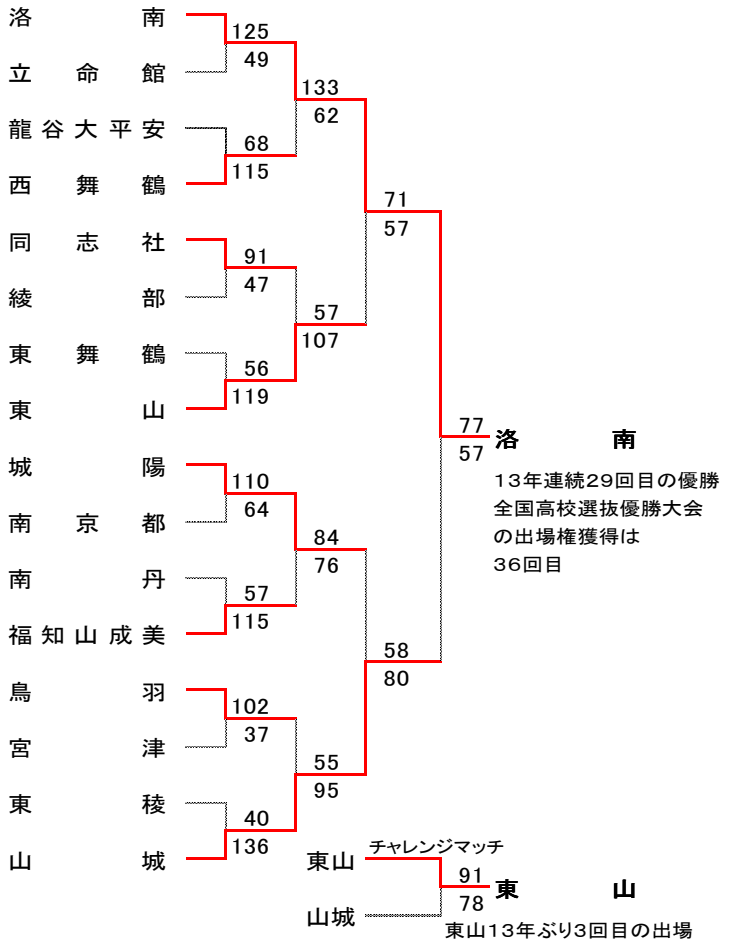

《 女子 》

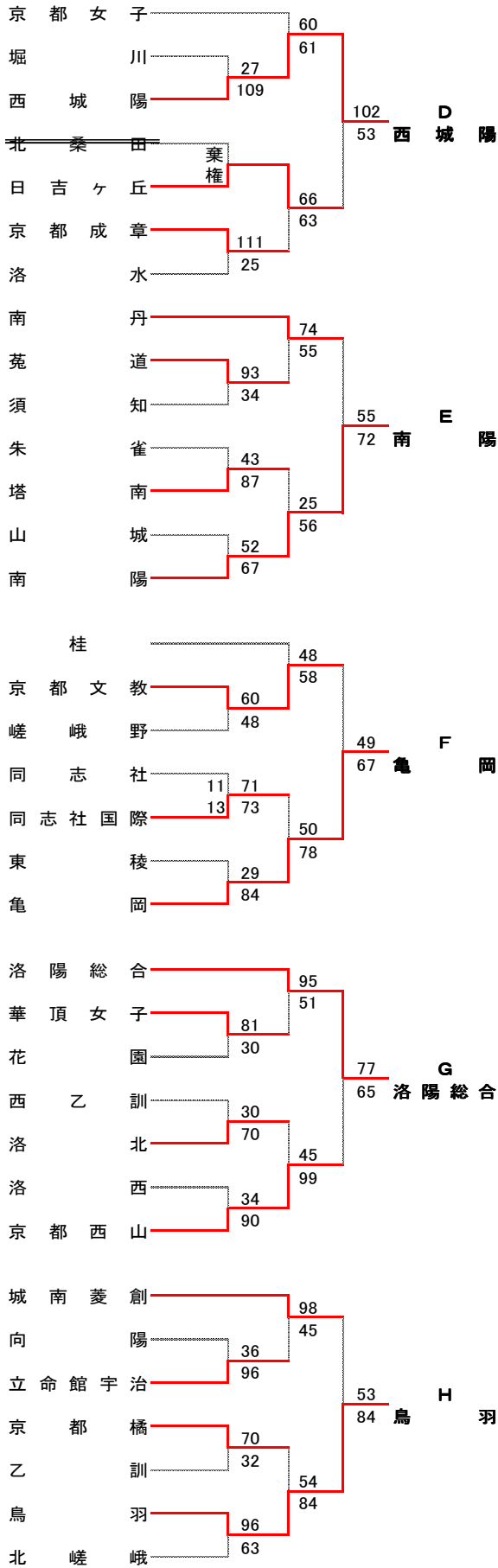
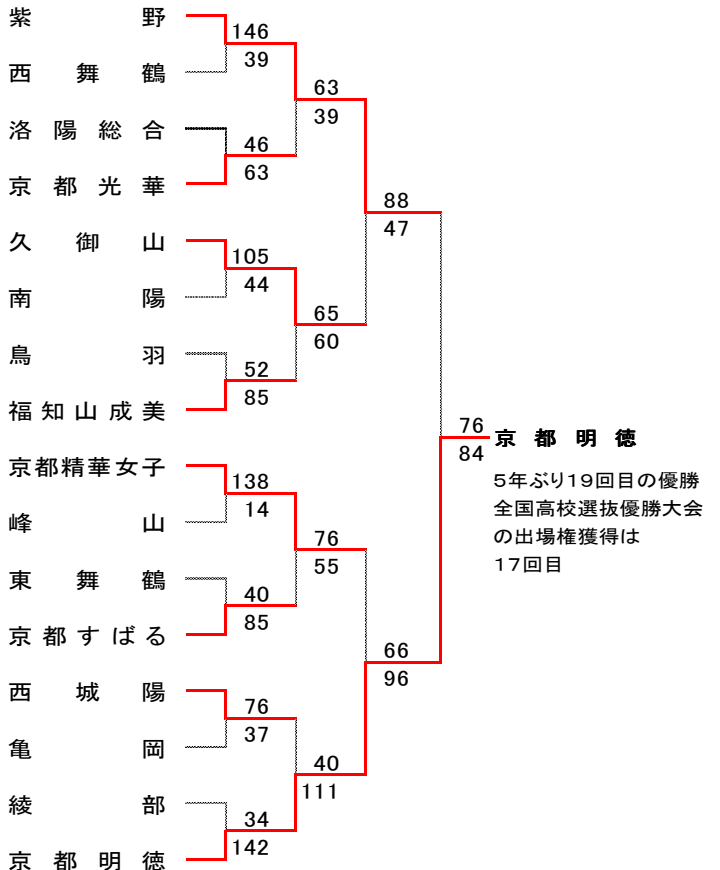

**第60回京都府高等学校新人バスケットボール大会
兼 第23回近畿高等学校新人市部代表決定戦**

場所：平成25年1月12日(土) 山城総合運動公園体育館、嵯峨野高校、木津高校、亀岡高校、桂高校
平成25年1月13日(日) 山城総合運動公園体育館、城陽高校、山城高校

【男子】

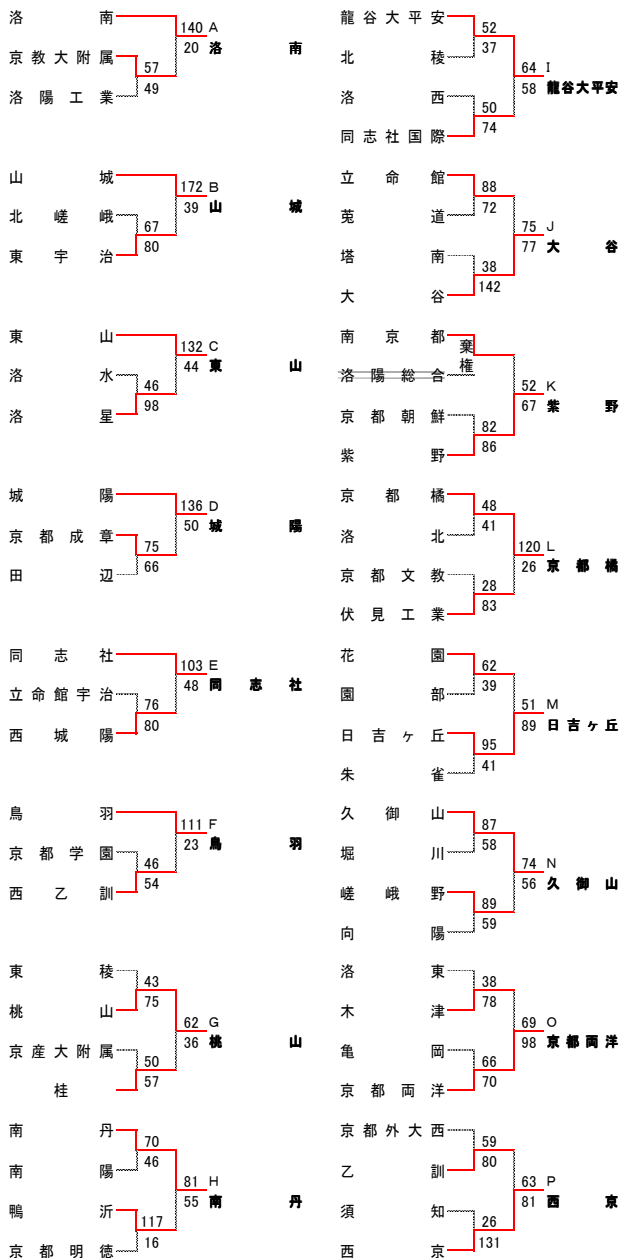

【女子】

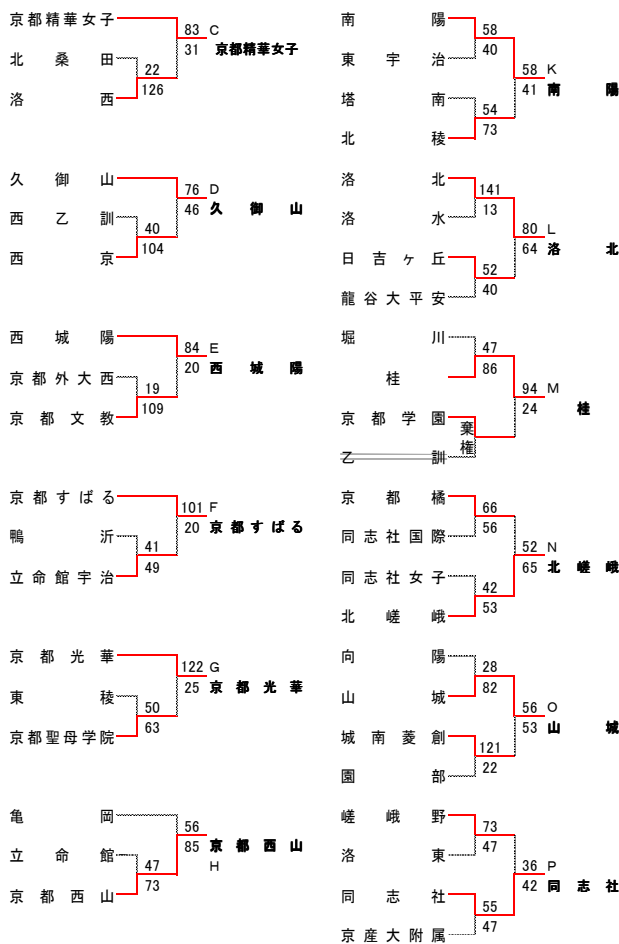
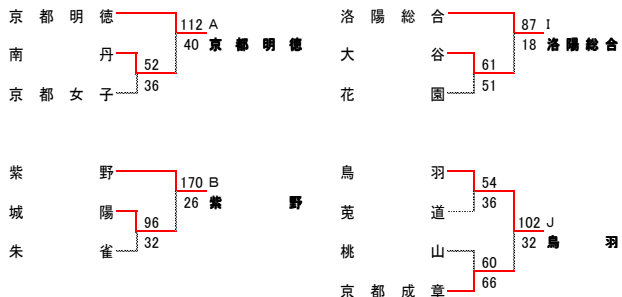

【女子】



第60回京都府高等学校新人バスケットボール大会

兼 第23回近畿高等学校新人大会 京都府予選

期日 平成25年1月19・20・27日、2月2・3日

場所 1月19日:久御山町総合体育館・20日:鳥羽高校、城陽高校 27日:山城高校

2月2・3日:山城総合運動公園体育館

《男子》トーナメント

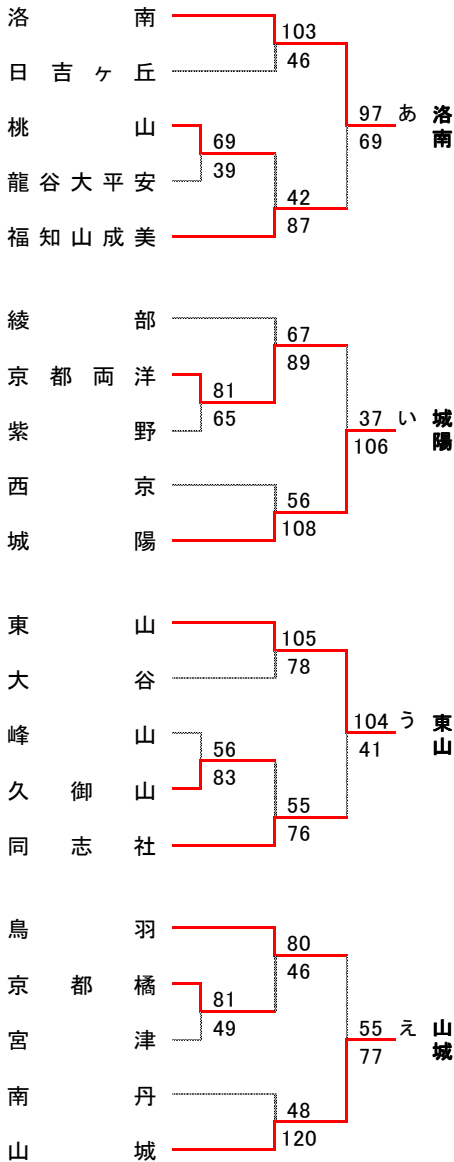

《女子》トーナメント

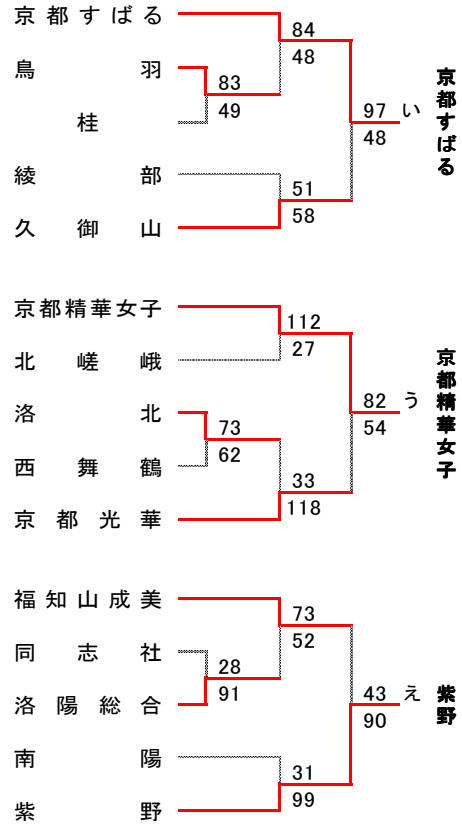
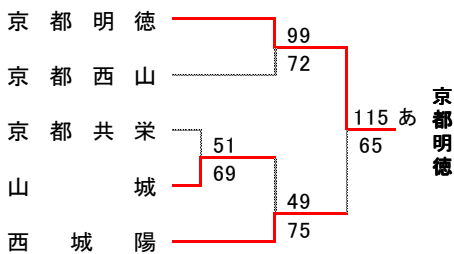

第60回京都府高等学校新人バスケットボール大会 兼 第23回近畿高等学校新人大会 京都府 決勝リーグ

期日・場所 平成24年2月2・3日:山城総合運動公園体育館

《男子》決勝リーグ

2月2日	洛南	85	○	-	×	53	城陽
	東山	50	×	-	○	64	山城
2月3日	東山	50	×	-	○	94	洛南
	山城	72	○	-	×	39	城陽
	洛南	63	○	-	×	50	山城
	城陽	81	○	-	×	77	東山

優勝 洛南 (3勝0敗) 12年連続37回目
 2位 山城 (2勝1敗)
 3位 城陽 (1勝2敗)
 4位 東山 (0勝3敗)

《女子》決勝リーグ

2月2日	京都明德	107	○	-	×	69	京都すばる
	京都精華女子	66	×	-	○	67	紫野
2月3日	京都精華女子	83	○	-	×	74	京都明德
	紫野	83	○	-	×	77	京都すばる
	京都明德	67	×	-	○	72	紫野
	京都すばる	67	×	-	○	82	京都精華女子

優勝 紫野 (3勝0敗) 3年連続4回目
 2位 京都精華女子 (2勝1敗)
 3位 京都明德 (1勝2敗)
 4位 京都すばる (3敗)

《男子》5-8位決定戦

2月2日	福知山成美	108	○	-	×	56	京都両洋
	同志社	61	×	-	○	65	鳥羽
	福知山成美	66	○	-	×	61	鳥羽
	京都両洋	88	○	-	×	71	同志社

第5位 福知山成美
 第6位 鳥羽
 第7位 京都両洋
 第8位 同志社

《女子》5-8位決定戦

2月2日	西城陽	70	○	-	×	56	久御山
	京都光華	50	○	-	×	39	福知山成美
	西城陽	44	×	-	○	62	京都光華
	久御山	70	○	-	×	67	福知山成美

第5位 京都光華
 第6位 西城陽
 第7位 久御山
 第8位 福知山成美

第59回近畿高等学校バスケットボール選手権大会

期日：平成24(2012)年6月22日(金)～24日(日)
 場所：和歌山ビッグホエール 和歌山ビッグウェーブ

《男子》

1回戦	城陽	64	-	77	近畿大学附属 (大阪)
	東山	70	-	80	神戸科学技術 (兵庫)
	山城	126	-	52	近大和歌山 (和歌山)
2回戦	洛南	111	-	50	甲南 (兵庫)
	山城	88	-	69	八幡工業 (滋賀)
3回戦	洛南	97	-	57	関西学院 (兵庫)
	山城	72	-	68	大阪学院大学 (大阪)
準決勝	洛南	75	-	50	育英 (兵庫)
準決勝	山城	75	-	82	光泉 (滋賀)
決勝	洛南	104	-	37	光泉 (滋賀)

(11年連続29回目の優勝)

《女子》

1回戦	京都明德	107	-	43	星林 (和歌山)
	京都精華女子	107	-	26	市立和歌山 (和歌山)
	福知山成美	54	-	94	大塚 (大阪)
	紫野	77	-	71	星翔 (大阪)
2回戦	京都明德	85	-	81	鳴尾 (兵庫)
	京都精華女子	66	-	88	市立尼崎 (兵庫)
	紫野	76	-	70	奈良女子 (奈良)
3回戦	京都明德	57	-	137	大阪薫英女学院 (大阪)
	紫野	58	-	59	豊島 (大阪)

第65回全国高等学校総合体育大会バスケットボール競技

期日：平成24(2012)年7月29日(日)～8月3日(金)
 場所：いしかわ総合スポーツセンター、金沢市総合体育館

《男子》

1回戦	洛南	90	-	57	県立松山北 (愛媛)
2回戦	洛南	93	-	52	県立大分舞鶴 (大分)
3回戦	洛南	75	-	61	名成 (宮城)
準々決勝	洛南	86	-	77	福岡第一 (福岡)
準決勝	洛南	58	-	47	八王子 (東京)
決勝	洛南	73	-	78	延岡学園 (宮崎)

《女子》

1回戦	紫野	68	-	58	前橋市立前橋 (群馬)
2回戦	紫野	55	-	74	慶進 (山口)

第67回国民体育大会バスケットボール競技 近畿ブロック大会

期日：平成24(2012)年8月18日(土)・19日(日)
 場所：和歌山ビッグホエール、和歌山ビッグウェーブ

《少年男子》

予選リーグ	京都	63	-	55	兵庫県
	京都	107	-	65	滋賀県
決勝トーナメント	京都	89	-	58	大阪府

1位京都府本大会出場

《少年女子》

都道府県	京都	65	-	45	和歌山県
	京都	42	-	56	奈良県

千漣敬造

第67回国民体育大会バスケットボール競技

期日：平成24(2012)年9月30日(日)～10月2日(火)
 場所：飛騨高山ビッグアリーナ、高山市立中山中学校体育館

《男子》

準々決勝	京都	85	-	83	千葉
準決勝	京都	81	-	76	北海道
決勝	京都	84	-	60	長野県

(3年ぶり5回目の優勝)

第43回全国高等学校バスケットボール選抜優勝大会

期日：平成24(2012)12月23日(日)～29日(土)
 場所：広島県立総合体育館

《男子》

2回戦	洛南	90	-	67	能代工業 (秋田)
	東山	66	-	92	桐光学園 (神奈川)
3回戦	洛南	73	-	62	明成 (宮城)
準々決勝	洛南	88	-	62	光泉 (滋賀)
準決勝	洛南	63	-	66	尽誠学園 (香川)
3位決定戦	洛南	74	-	65	北陸 (福井)

《女子》

1回戦	京都明德	56	-	80	中津北 (大分)
-----	------	----	---	----	-------------

第23回近畿高等学校新人バスケットボール大会

期日：平成25年2月16日(土)・17日(日)
 場所：和歌山ビッグホエール

《男子》

1回戦	洛南	62	-	48	育英 (兵庫)
	山城	58	-	65	近畿大学附属 (大阪)
2回戦	洛南	86	-	62	関福金光蔭 (大阪)
準決勝	洛南	78	-	63	星翔 (大阪)
決勝	洛南	79	-	57	近畿大学附属 (大阪)

(7年連続16回目)

《女子》

1回戦	紫野	60	-	85	市立尼崎 (兵庫)
	京都精華女子	69	-	63	大塚 (大阪)
2回戦	京都精華女子	70	-	68	鳴尾 (兵庫)
準決勝	京都精華女子	71	-	57	豊島 (大阪)
決勝	京都精華女子	64	-	96	大阪薫英女学院 (大阪)

大会名：

第43回全国高等学校バスケットボール選抜優勝大会

開催期日：平成24(2012)12月23日(日)～29日(土)

場所：広島県立総合体育館

(記入例)

○男子の部

2回戦 洛南高校 90 - 67 能代工業高校(秋田県)
 東山高校 66 - 92 桐光学園高校(神奈川県)

3回戦 洛南高校 73 - 62 明成高校(宮城県)

準々決勝 洛南高校 88 - 62 光泉高校(滋賀県)

準決勝 洛南高校 63 - 66 尽誠学園高校(香川県)

3位決定戦 洛南高校 74 - 65 北陸高校(石川県)

○女子の部

1回戦 京都明德高校 56 - 80 中津北高校(大分県)

バレーボール専門部

委員長 山本 豊

京都府立桃山高等学校

《総括》

平成24年度の事業も無事に終わることが出来ました。これもひとえに専門委員および、各校顧問の先生方のご協力の賜物と、深く感謝申し上げます。本年度は、全国総体・全日本高校選手権・新人選手権大会、それぞれの府予選会の持ち方について北部支部と協議を重ね、普及面・強化面を見据えた大会のあり方について検討を重ねた一年でありました。協議の結果一定の方向性を見出し、25年度からは新しい抽選方法で大会を運営するように決定しました。

今年度の競技力の面では、〈男子〉東山高校、〈女子〉京都橘高校が全国高校総体・全日本バレーボール高校選手権大会に京都府の代表として本大会に挑戦してくれました。男女とも全国の強豪チームに対して真っ向勝負で、一歩も譲らず大接戦を展開してくれました。結果は、男女とも全国総体ではベスト8、全日本選手権では、京都橘が第1シードを破り堂々のベスト8に入ってくれました。男女とも京都府の競技力の一定のレベルを示してくれたものと確信しています。国体少年女子の部では、ブロック代表として連続出場を果たしましたが、少年男子の部では、関係諸氏の応援むなしくブロック代表権を勝ち取ることができませんでした。京都府新人選手権大会では、男子 第1シード東山高校を破った鳥羽高校と花園高校の決勝となり花園高校が久々に王座を奪還し、女子では、京都橘高校と北嵯峨高校の決勝となり京都橘高校が接戦を制し連続優勝を果たしました。

チーム数確保、強化対策、審判員および役員養成と課題は沢山ありますが、次年度以降も専門部が一丸となって取り組んで参る所存です。

今後とも、関係各位の御協力を宜しくお願い申し上げます。

《大会記録》

1. 春季大会

期日 4月28・29日

会場 田辺・西城陽・洛水・南丹高校

【男子の部】

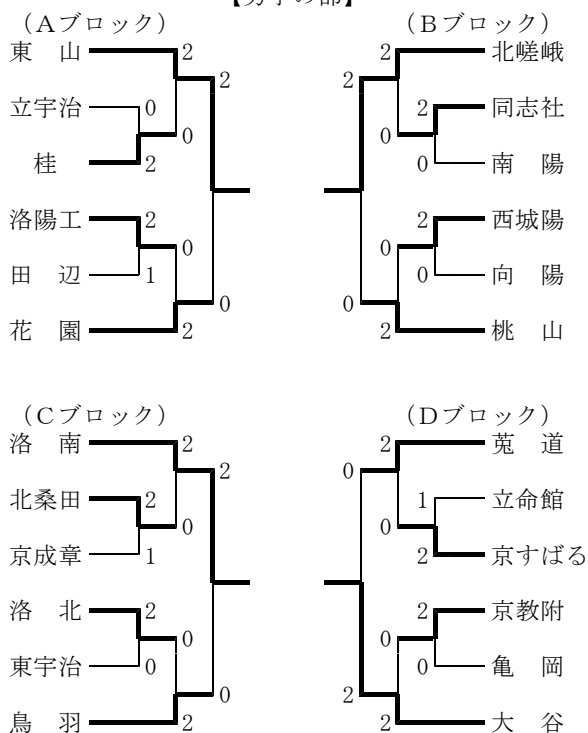

【女子の部】

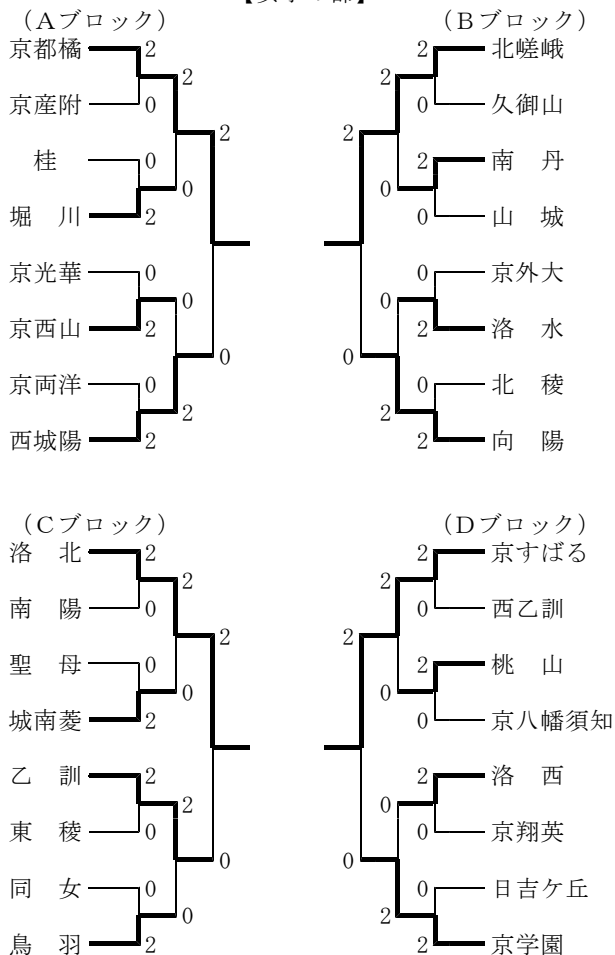

2. 京都高校総体

期日 5月19・20日

会場 山城総合運動公園体育館

(男子の部)

ブロック	A	B	C	D
1位	東山	洛北	洛南	菟道
2位	大谷	北嵯峨	花園	西城陽
3位	南陽	朱雀	桃山	田辺
3位	京成章	洛星	鳥羽	日吉丘

(女子の部)

ブロック	A	B	C	D
1位	京都橘	西城陽	洛北	京すばる
2位	京都翔英	京都文教	城南菱創	鳥羽
3位	久御山	南陽	京都両洋	南丹
3位	京都光華	洛水	洛西	立命館

3. 全国高校総体兼国体兼近畿大会府予選

期日 6月9・10日

会場 舞鶴文化公園体育館

(男子の部)

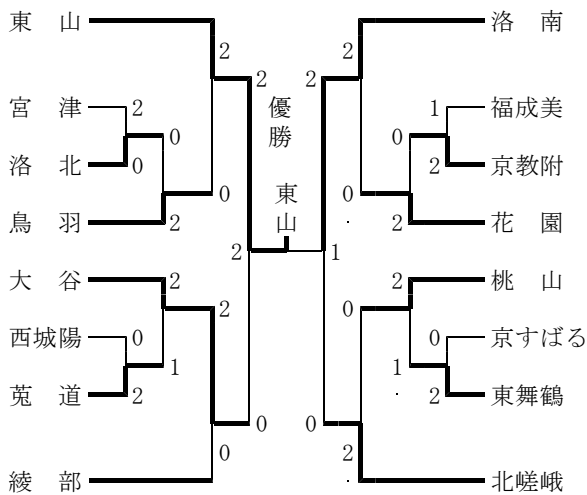

【3位決定戦】

大谷 2 北嵯峨 0

(女子の部)

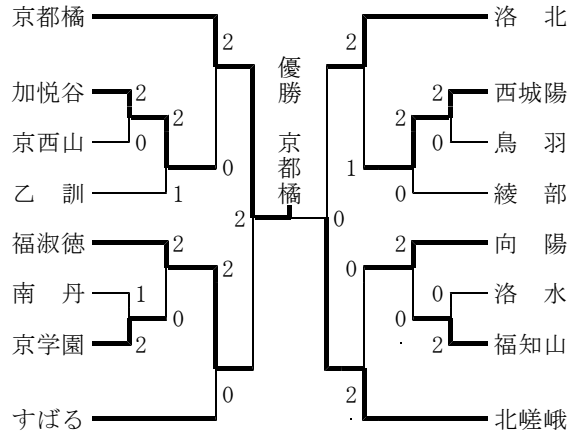

【3位決定戦】

福淑徳 0 洛北 2

4. 近畿大会

期日 7月21~25日

会場 和歌山ビッグホエール体育館他

(男子の部)

【一回戦】

大谷 2 (京) 25-23 0 常翔学 (大) 鳥羽 2 (京) 25-14 0 日高 (和) 27-25

洛南 2 (京) 22-25 29-27 1 社 (兵) 25-19 桃山 0 (京) 21-25 13-25 2 津名 (兵) 13-25

北嵯峨 0 (京) 19-25 19-25 2 八幡工 (滋) 東山 2 (京) 2回戦より

花園 2 (京) 21-25 25-23 1 大産高 (大) 25-16 綾部 0 (京) 22-25 12-25 2 近大附 (大) 12-25

【二回戦】

大谷 0 (京) 17-25 18-25 2 市尼崎 (兵) 鳥羽 2 (京) 25-16 25-13 0 神戸弘 (兵) 25-13

洛南 2 (京) 25-23 22-25 1 履正社 (大) 25-22 東山 2 (京) 25-10 25-17 0 金光藤 (兵) 25-17

花園 0 (京) 23-25 19-25 2 近大泉 (兵)

【三回戦】

洛南 0 (京) 23-25 21-25 2 清風 (大)

鳥羽 1 (京) 21-25 30-28 2 近江 (滋) 21-25 東山 2 (京) 25-19 25-21 0 大商大 (大) 25-21

【準々決勝】

東山 0 (京) 22-25 23-25 2 近江 (滋)

(女子の部)

【一回戦】

北嵯峨2 $\begin{pmatrix} 25-16 \\ 25-17 \end{pmatrix}$ 0 淡三原 (京) (兵) 西城陽2 $\begin{pmatrix} 25-21 \\ 25-14 \end{pmatrix}$ 0 浜坂 (京) (兵)

福淑徳2 $\begin{pmatrix} 25-13 \\ 25-19 \end{pmatrix}$ 0 神星城 (京) (兵) 加悦谷0 $\begin{pmatrix} 17-25 \\ 18-25 \end{pmatrix}$ 2 東仰星 (京) (大)

すばる0 $\begin{pmatrix} 10-25 \\ 26-28 \end{pmatrix}$ 2 金蘭会 (京) (大) 京都橋 二回戦より (京)

洛北2 $\begin{pmatrix} 25-13 \\ 20-13 \end{pmatrix}$ 0 摂津 (京) (大) 向陽2 $\begin{pmatrix} 25-17 \\ 27-25 \end{pmatrix}$ 0 箕自由 (京) (大)

【二回戦】

北嵯峨1 $\begin{pmatrix} 22-25 \\ 25-23 \\ 25-27 \end{pmatrix}$ 2 建国 (京) (大) 西城陽0 $\begin{pmatrix} 18-25 \\ 25-27 \end{pmatrix}$ 2 国際滝 (京) (大)

福淑徳0 $\begin{pmatrix} 10-25 \\ 17-25 \end{pmatrix}$ 2 四條畷 (京) (大) 京都橋2 $\begin{pmatrix} 25-15 \\ 25-9 \end{pmatrix}$ 0 柏原 (京) (大)

洛北0 $\begin{pmatrix} 17-25 \\ 16-25 \end{pmatrix}$ 2 夙川 (京) (兵) 向陽0 $\begin{pmatrix} 19-25 \\ 14-25 \end{pmatrix}$ 2 四天王寺 (京) (大)

【三回戦】

京都橋2 $\begin{pmatrix} 25-16 \\ 25-18 \end{pmatrix}$ 0 大女短 (京) (大)

【準々決勝】

京都橋0 $\begin{pmatrix} 24-26 \\ 25-27 \end{pmatrix}$ 2 四天王寺 (京) (大)

5. 全国高校総体

期日 7月29日(日)～8月7日(火)

会場 富山県氷見市 富山県高岡市

(男子の部)

【一回戦】

東山2 $\begin{pmatrix} 20-25 \\ 25-22 \\ 25-20 \end{pmatrix}$ 1 相馬 (京) (福島)

【二回戦】

東山2 $\begin{pmatrix} 25-18 \\ 25-22 \end{pmatrix}$ 0 東海大四 (京) (北海道)

【三回戦】

東山2 $\begin{pmatrix} 23-25 \\ 33-31 \\ 25-17 \end{pmatrix}$ 1 仙台商業 (京) (宮城)

【準々決勝】

東山0 $\begin{pmatrix} 20-25 \\ 23-25 \end{pmatrix}$ 2 大村工 (京) (長崎)

(女子の部)

【二回戦】

京都橋2 $\begin{pmatrix} 25-13 \\ 25-10 \end{pmatrix}$ 0 國學院栃木 (京) (栃木)

【三回戦】

京都橋2 $\begin{pmatrix} 25-23 \\ 25-18 \end{pmatrix}$ 0 土浦日大 (京) (茨城)

【準々決勝】

京都橋0 $\begin{pmatrix} 25-27 \\ 20-25 \end{pmatrix}$ 2 北九州 (京) (福岡)

6. 国民体育大会近畿ブロック大会

期日 8月25・26日

会場 和歌山ビッグホエール

(少年男子の部)

予選グループ戦

京都府 2 - 0 滋賀県

京都府 0 - 2 大阪府

代表決定戦

京都府 1 - 2 兵庫県

京都府 1 - 2 和歌山

(少年女子の部)

予選グループ戦

京都府 2 - 0 和歌山県

京都府 2 - 1 兵庫県

代表決定戦

京都府 2 $\begin{pmatrix} 25-14 \\ 25-13 \end{pmatrix}$ 0 滋賀県

7. 国民体育大会

(少年女子の部)

期日 10月5～8日

会場 岐阜県立海津明誠高等学校体育館

【一回戦】

京都府 2 $\begin{pmatrix} 25-22 \\ 25-19 \end{pmatrix}$ 0 三重県

【二回戦】

京都府 0 $\begin{pmatrix} 20-25 \\ 22-25 \end{pmatrix}$ 2 千葉県

8. 全日本高校選手権大会京都府予選

期日 11月5・6日、23日

会場 山城総合運動公園体育館他

(男子の部)

優勝

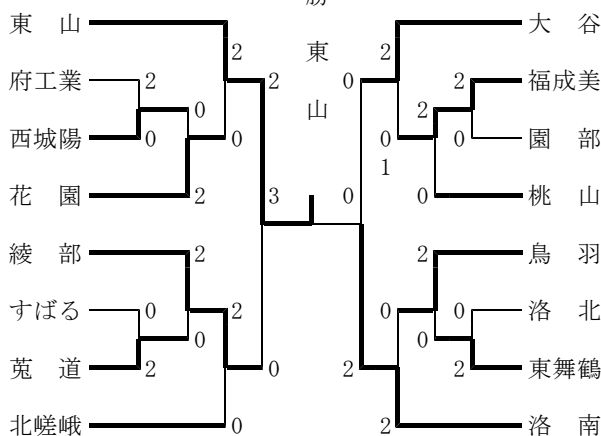

(3位決定戦)

大谷 綾部

(女子の部)

優勝

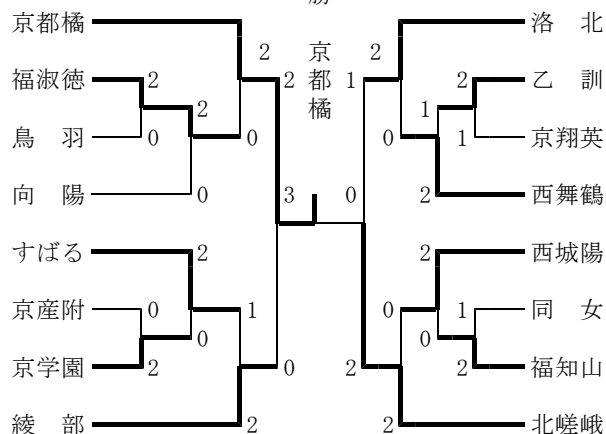

(3位決定戦)

綾部 2 洛北

9. 全日本高校選手権大会

期日 1月5日~7日

会場 男女 さいたまスーパーアリーナ・所沢市民体育館

(男子の部)

【一回戦】

東山 0 $\begin{pmatrix} 21-25 \\ 17-25 \end{pmatrix}$ 2 東福岡 (京都) (福岡)

(女子の部)

【一回戦】

京都橋 2 $\begin{pmatrix} 25-19 \\ 25-14 \end{pmatrix}$ 0 郡山女大附 (京都) (福島)

【二回戦】

京都橋 2 $\begin{pmatrix} 25-14 \\ 25-17 \end{pmatrix}$ 0 健大高崎 (京都) (群馬)

【三回戦】

京都橋 2 $\begin{pmatrix} 25-23 \\ 25-23 \end{pmatrix}$ 0 東九州龍谷 (京都) (大分)

【準々決勝】

京都橋 1 $\begin{pmatrix} 18-25 \\ 25-19 \\ 25-27 \end{pmatrix}$ 2 誠英 (京都) (山口)

10. 京都府高校新人選手権大会

期日 2月16・17日

会場 男子：園部高等学校 女子：南丹高等学校

(男子の部)

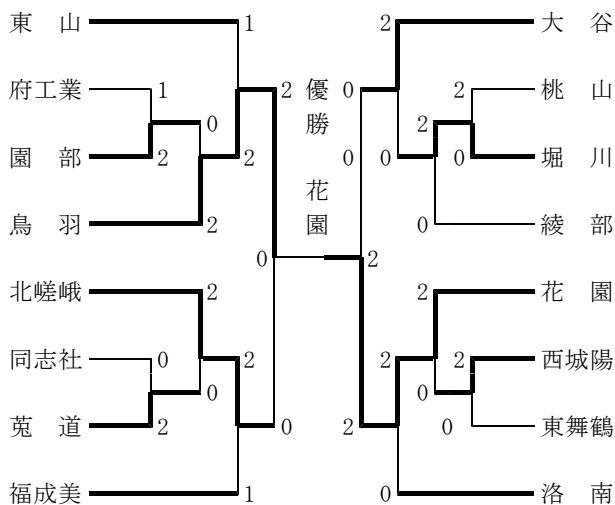

(3位決定戦)

北嵯峨 0 大谷 2

(女子の部)

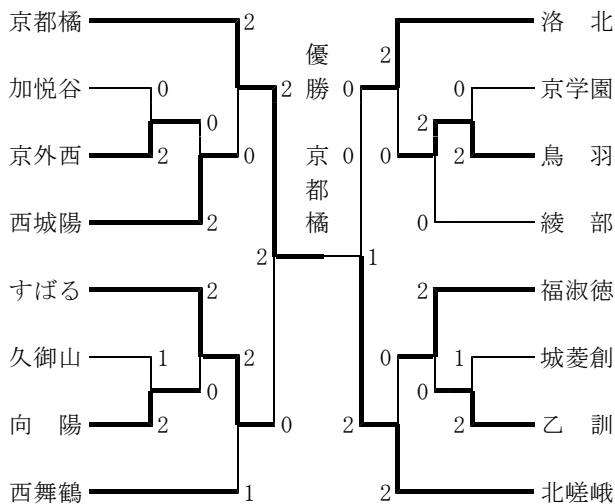

(3位決定戦)

京すばる 0 洛北 2

卓球専門部
委員長 宮木 操
東山高等学校

総括

一昨年度は、東北震災で開催されなかった春の選抜大会では、東山高校が3位に入賞した。夏のインターハイでは奇しくもメダル入賞がなく、京都高校卓球界にとっては、屈辱的な夏であった。

夏の近畿大会では、東山高校が学校対抗で近畿大会新の5連覇を達成、宮本・片岡組（東山高校）が優勝した。女子は、華頂女子高校が学校対抗で3位入賞。

近畿新人大会では、男子学校対抗で東山高校が優勝、龍谷大平安高校が6位、女子学校対抗では、華頂女子高校が3位入賞、この結果、上記3校が、3月北海道で開催される、全国選抜卓球大会に駒を進めた。

ダブルスでは、宮本・片岡（東山高校）優勝、シングルスでは宮本幸典（東山高校）が2位であった。

全国選抜大会では、東山高校が準々決勝で敗れ、5位入賞という結果に終わった。

(大会成績)

1 *京都府高校総体 4/29・30 府立 I 5/20 伏見港

男子学校対抗

- Aリーグ 決定戦 東山3-0菟道
- Bリーグ 決定戦 山城3-1鳥羽
- Cリーグ 決定戦 京都学園3-0桃山
- Dリーグ 決定戦 平安3-0洛東

女子学校対抗

- Aリーグ 決定戦 華頂3-0すばる
- Bリーグ 決定戦 洛西3-1平安
- Cリーグ 決定戦 京都学園3-0南陽
- Dリーグ 決定戦 洛東3-0桃山

2 *春季卓球選手権大会 6/2 府立伏見港 3 東山

17 伏見港体育館

男子学校対抗 準々決勝

- 東山3-0西城陽
- 京都学園3-0桃山
- 成美3-0洛東
- 平安3-0鳥羽

以降リーグ戦 (結果)

- 1位 東山 3勝0敗(インターハイ出場)
- 2位 龍谷大平安 2勝1敗
- 3位 京都学園 1勝2敗
- 4位 成美 0勝3敗
- 決勝 東山 3-0 平安

*東山高校62年連続出場

女子学校対抗 準々決勝

- 華頂3-0平安
- 洛東3-0すばる
- 京都学園3-0洛西
- 成美3-1桃山

以降リーグ戦 (結果)

- 1位 華頂女子 3勝0敗(インターハイ出場)
- 2位 京都学園 2勝1敗
- 3位 福知山成美 1勝2敗
- 4位 洛東 0勝3敗
- 決勝 華頂女子 3-1 京都学園

男子ダブルス 準々決勝

- 庄・田中(東山)3-0岡本・鶴尾(東山)
- 前田・杉本(東山)3-1三浦・前田(東山)
- 宮本・片岡(東山)3-0阪口・丸(東山)
- 清野・三上(東山)3-0備本・西(東山)

以降リーグ戦 (結果)

- 1位 宮本 幸典・片岡 弘紀(東山)
- 2位 庄 祐平・田中 豪(東山)
- 3位 清野 佳史・三上 泰輝(東山)
- 4位 前田 啓成・杉本 康彰(東山)
- 1,2位がインターハイ出場

女子ダブルス 準々決勝

- 林・山前(華頂)3-0堂東・波多野(成美)
- 八木・加藤(成美)3-2津田・土田(華頂)
- 神山・加藤(華頂)3-2芳森・杉本(洛東)
- 高橋・川端(成美)3-1望月・増田(華頂)

以降リーグ戦 (結果)

1位 神山 佳栄・加藤麻貴奈(華頂)

2位 高橋・川端 (成美)

3位 林 ・山前(華頂)

4位 八木・加藤 (成美)

1,2位がインターハイ出場

男子シングルス 女子シングルス

(男女とも8人リーグ戦の結果)

1位 宮本 幸典(東山) 1位林 杏子(華頂)

2位 片岡 弘紀(東山) 2位南部 芹菜(華頂)

3位 庄 祐平(東山) 3位望月 陽美(華頂)

4位 田中 豪(東山) 4位神山 佳栄(華頂)

5位 清野 佳史(東山) 5位加藤麻貴奈(華頂)

6位 三上 泰輝(東山) 6位森中 春香 (京学)

7位 杉本 康彰(東山) 7位山前里穂子(華頂)

8位 岡本 賢治(東山) 8位阿部麻里奈(立宇治)

1位~4位がインターハイに出場

3 *H24年度近畿高等学校卓球選手権

H24/7/22~24 滋賀県立体育館

学校対抗 男子

準々決勝

東 山 3-0 育 英

平 安 3-2 滝 川

準決勝

東 山 3-0 平 安

決 勝

東 山 3-0 滝川第二

シングルス

準々決勝

片岡 (東山) 3-0今津 (滝川第二)

庄 (東山) 3-1中村 (滝川第二)

田中 (東山) 2-3小澤 (大阪桐蔭)

宮本 (東山) 3-0杉本 (東山)

準決勝

片岡 (東山) 3-0庄 (東山)

宮本 (東山) 0-3小澤 (大阪桐蔭)

決勝

片岡 (東山) 1-3小澤 (大阪桐蔭)

ダブルス

準々決勝

宮本・片岡 3-0 河原林・加藤

(東山) (平安)

庄 ・田中 3-1 和田・小池

(東山) (上宮)

準決勝

宮本・片岡 0-3 中村・今津

(東山) (滝川第二)

庄 ・田中 3-2 岡村・永見

(東山) (上宮)

決勝

庄 ・田中 0-3 中村・今津

(東山) (滝川第二)

学校医対抗 女子

準々決勝

華頂女子 3-2 昇陽

準決勝

華頂女子 0-3 近大新宮

シングルス

準々決勝

加藤 (華頂) 0-3 成本 (四天王寺)

ダブルス

ランクなし

4 *全国高等学校卓球選手権

H24/7/31~8/5 長野県初トリック

学校対抗 男子

3回戦

東 山 2-3 出雲北陵

ダブルス

3回戦

宮本・片岡 3-0 寺光・郭

(東山) (富田)

4回戦

宮本・片岡 0-3 有延・吉村

(東山) (野田学園)

庄・田中（東山）2回戦敗退

シングルス

3回戦

宮本（東山）3-0 和田（遊学館）

田中（東山）3-1 金子（広島）

庄（東山）2-3 堀（明德義塾）

片岡（東山）1-3 小坂（遊学館）

4回戦

宮本（東山）1-3 町（青森山田）

田中（東山）1-3 吉村（野田学園）

学校対抗 女子

2回戦

華頂女子 0-3 明德義塾

ダブルス

高橋・川端（成美）1回戦敗退

加藤・神山（華頂女子）2回戦敗退

シングルス

3回戦

林（華頂女子）0-3 高橋（岩国商）

望月（華頂女子）1-3 三橋（札幌大谷）

神山（華頂女子）2回戦敗退

南部（華頂女子）2回戦敗退

5 * 第 32 回京都府高等学校卓球選手権大会

(夏期大会) H24/8/10~11 福知山三段池

男子学校対抗

女子学校対抗

1位 東山

1位 華頂女子

2位 龍谷大平安

2位 福知山成美

3位 京都学園

3位 京都学園

福知山成美

洛東

男子ダブルス

女子ダブルス

1位 三浦・岡本（東山）

1位 望月・山前（華頂女子）

2位 田中・備本（東山）

2位 増田・南部（華頂女子）

3位 清野・三上（東山）

3位 廣間・國分（京都学園）

杉山・長光（東山） 川端・波多野（成美）

男子シングルス（上級）

女子シングルス（上級）

1位 三上（東山）

1位 望月（華頂）

2位 加藤（平安）

2位 山前（華頂）

3位 田中（東山）

3位 増田（華頂）

清野（東山）

森中（京都学園）

男子シングルス（下級）

女子シングルス（下級）

1位 三浦（東山）

1位 高須（成美）

2位 備本（東山）

2位 江原（成美）

3位 岡本（東山）

3位 中村（平安）

長光（東山）

森本（華頂）

6 * 秋季高等学校卓球選手権大会兼全国選抜・近畿

新人大会予選

H24/11/3~4 福知山三段池体育館

男子学校対抗

女子学校対抗

準々決勝

準々決勝

東山 3-0 加悦谷

華頂 3-0 大江

菟道 3-1 成美

洛東 3-1 平安

京都学園 3-1 西城陽

成美 3-0 西城陽

平安 3-0 桃山

京都学園 3-0 東陵

準決勝

準決勝

東山 3-0 菟道

華頂 3-1 洛東

平安 3-1 京都学園

成美 3-2 京都学園

決勝

決勝

東山 3-0 平安

華頂 3-0 成美

男子ダブルス

準々決勝

宮本・片岡（東山） 3-0 綾井・北野（平安）

加藤・丸（平安） 3-1 岡本・三浦（東山）

田中・備本（東山） 3-2 田中・荒木（菟道）

三上・清野（東山） 3-1 杉山・長光（東山）

準決勝

宮本・片岡（東山） 3-0 加藤・丸（平安）

三上・清野（東山） 3-0 田中・備本（東山）

決勝

宮本幸・片岡（東山） 3-0 三上・清野（東山）

男子シングルス

準々決勝

備本 (東山) 3-2 片岡 (東山)
三浦 (東山) 3-0 中嶋 (京都学園)
田中 (東山) 3-0 加藤 (平安)
宮本 (東山) 3-0 清野 (東山)

準決勝

備本 (東山) 3-2 三浦 (東山)
田中 (東山) キケン 宮本 (東山)

決勝

備本 (東山) 3-0 田中 (東山)

女子ダブルス

準々決勝

望月・山前 (華頂) 3-0 高須・江原 (成美)
森中・廣間 (学園) 3-2 岩井・中村 (平安)
津田・森本 (華頂) 3-2 川端・波多野 (成美)
増田・南部 (華頂) 3-1 堂東・岸田 (成美)

準決勝

望月・山前 (華頂) 3-0 森中・廣間 (学園)
増田・南部 (華頂) 3-1 津田・森本 (華頂)

決勝

望月・山前 (華頂) 3-1 増田・南部 (華頂)

女子シングルス

南部 (華頂) 3-0 國分 (京都学園)
山前 (華頂) 3-0 津田 (華頂)
増田 (華頂) 3-0 森本 (華頂)
望月 (華頂) 3-0 高須 (成美)

準決勝

山前 (華頂) 3-2 南部 (華頂)
望月 (華頂) 3-0 増田 (華頂)

決勝

望月 (華頂) 3-1 山前 (華頂)

7*公立校大会 (団体)

H24/11/23 洛西高校 他

学校対抗

男子 女子
1位 菟道 洛東

2位 洛東 西城陽

3位 山城 菟道

鳥羽 桃山

8*第25回近畿新人卓球大会

H24/12/26~27 東大阪アリーナ

男子学校対抗

準々決勝

東山 3-0 育英

龍谷大平安 1-3 大阪桐蔭

準決勝

東山 3-1 上宮

決勝

東山 3-0 滝川第二

男子ダブルス

準々決勝

宮本・片岡 (東山) 3-0 田中・桐村 (滝川第二)

岡本・三浦 (東山) 3-2 西田・和田 (上宮)

三上・清野 (東山) 1-3 和泉・古川 (滝川)

加藤・丸 (東山) 3-2 田中・備本 (東山)

準決勝

宮本・片岡 (東山) 3-1 岡本・三浦 (東山)

加藤・丸 (平安) 3-1 和泉・古川 (滝川)

決勝

宮本・片岡 (東山) 3-0 加藤・丸 (平安)

男子シングルス

準々決勝

宮本 (東山) 3-2 西田 (上宮)

備本 (東山) 3-1 和田 (上宮)

田中 (東山) 1-3 小池 (上宮)

片岡 (東山) 2-3 長野 (大阪桐蔭)

準決勝

宮本 (東山) 3-2 備本 (東山)

決勝

宮本 (東山) 0-3 小池 (上宮)

女子学校対抗

準々決勝

華頂女子 3-1 昇陽

準決勝

華頂女子 0-3 奈良女子

女子ダブルス

準々決勝

望月・山前(華頂) 0-3 一ノ瀬・阿部(四天王寺)

女子シングルス

ランクなし

9 *公立校大会(個人)

H25/1/14 向日市体育館

男子シングルス

準決勝

田中 翔(菟道) 3-0 松田優平(鳥羽)

藤沼 聖(西城陽) 3-0 阪田有矢(東陵)

決勝

田中 翔(菟道) 3-0 藤沼 聖(西城陽)

女子シングルス

準決勝

玉井詩織(洛東) 3-2 渡邊志保(洛東)

芳森早苗(洛東) 3-2 麻 愛美(西京)

決勝

玉井詩織(洛東) 3-0 芳森早苗(洛東)

10 *全国高校選抜大会個人の部予選

H25/1/20 西山高校

男子代表 中嶋 陽平(京都学園)

女子代表 阿部麻里菜(立命館宇治)

11 *全日本卓球選手権大会

H25/1/15~20 代々木第一体育館

男子ジュニア

宮本幸典(東山) 3回戦敗退

片岡弘紀(東山) 3回戦敗退

三浦健太郎(東山) 2回戦敗退

田中 豪(東山) 2回戦敗退

女子ジュニア

望月陽美(華頂女子) 3回戦敗退

12 *全国高等学校選抜卓球大会

H25/3/24~26 北海道きたえる

男子学校対抗

予選リーグE

東山 3-0 れいめい(鹿児島)

3-1 出雲北陵(島根)

3-0 作新学院(栃木)

予選リーグK

龍谷大平安 1-3 明德義塾(高知)

3-1 三浦学苑(神奈川)

1-3 専大北上(岩手)

決勝トーナメント1回戦

東山 3-0 大阪桐蔭(大阪)

準々決勝

東山 2-3 愛工大名電(愛知)

女子学校対抗

予選リーグF

華頂女子 3-1 紀南(三重)

3-2 聖和学園(宮城)

3-2 東九州龍谷(大分)

決勝トーナメント1回戦

華頂女子 0-3 正智深谷(埼玉)

男子シングルス

中嶋陽平(京都学園) 決勝トーナメント1回戦敗退

女子シングルス

阿部麻里菜(立命館宇治) 予選リーグ敗退

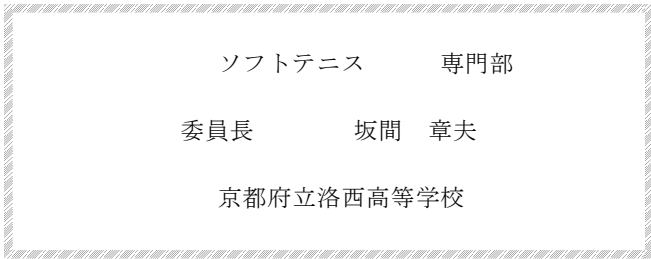

《総括》

平成24年度本府専門部事業も、橋本吉弘部長、専門部役員、各校顧問のご指導・ご協力の下、無事終了することができた。今年度は6年に一度の近畿高校選手権大会京都府開催の年であり、丹波自然運動公園テニスコートをお借りして大会を実施した。計画段階では多くの問題点が予想されたが、本専門部役員と各校顧問の先生方のご協力、補助員として参加してくれた部員の活躍、そして自然公園の職員の方々のご指導・ご協力により計画時の様々な問題を克服することができた。特に例年の懸案である自家用車の駐車や応援保護者への様々なお願いを本専門部ホームページ上で公開し周知徹底を行ったため、「参加する人・応援する人・支える人」の三者が一体となれた大会であった。

さて、京都府内外の各事業では、北信越インターハイへは男子西城陽高校、女子京都光華高校が出場したが入賞には至らなかった。個人戦では男子西城陽高校3年生野田・太秦ペアがベスト16の成績を残してくれた。近畿選手権では男女ともベスト8以上に入賞する学校が増えてきたが、国体近畿ブロック予選通過や全国大会での入賞が今後の課題である。残るは3月末に実施される全国選抜大会に初出場となる福知山成美高校女子の活躍を心から祈るばかりである。

5月当初の部員数調査による人数は1,511名と65名増であった。今年度も実施した中高連携事業・中高合同教科練習会や各校顧問のご努力もあり、減少を食い止めることはできた。今後多くの新入生が入部を希望する魅力ある部活動にしていかなければならない。

25年度新事業であるシングルス大会の実施・検証、競技力向上、加盟人数の増加、役員や指導者の若返りなど課題は多くあるが、常に「学校体育の中での部活動の役割」を意識し、事業を実施していきたい。

平成24年度 京都府高等学校体育連盟ソフトテニス部 事業報告

《府内の記録》

<市部・両丹支部の記録>

両丹高校選手権大会団体戦（京都府選手権大会北部予選） 平成24年5月6日 福知山三段池公園

	男子	女子
優勝	西舞鶴	福知山成美
準優勝	福知山成美	福知山
第3位	綾部	宮津
第4位	府立工業	東舞鶴
第5位	福知山 加悦谷	峰山 西舞鶴

京都府選手権大会団体戦南部予選

平成24年5月19日 山城総合運動公園
西城陽高校他

	男子		
	Aゾーン	Bゾーン	Cゾーン
優勝	西城陽	紫野	洛西
準優勝	立命館	北嵯峨	亀岡
第3位	菟道	京産大附	東宇治
第4位	鳥羽	桃山	乙訓
第5位	城陽	南丹	田辺
第6位	京都橋	龍谷平安	山城

	女子		
	Aゾーン	Bゾーン	Cゾーン
優勝	鳥羽	京都光華	洛西
準優勝	京都文教	久御山	紫野
第3位	北嵯峨	龍谷平安	亀岡
第4位	嵯峨野	西城陽	立命館
第5位	東稜 日吉ヶ丘	洛水 南丹	桃山 東宇治

第64回 両丹高等学校総合体育大会

平成24年5月19日 東舞鶴公園

	男子		女子	
	上級	下級	上級	下級
優勝	福知山成美	西舞鶴	福知山成美	福知山成美
準優勝	福知山	福知山成美	西舞鶴	西舞鶴
第3位	西舞鶴 府立工業	網野 府立工業	綾部 加悦谷	福知山 東舞鶴

両丹高校新人大大会団体戦（選抜団体戦北部予選）

平成24年11月3日 東舞鶴公園

	男子	女子
優勝	西舞鶴	福知山成美
準優勝	福知山成美	西舞鶴
第3位	綾部	東舞鶴
第4位	府立工業	福知山
第5位	宮津	峰山
第6位	加悦谷	宮津

選抜団体戦南部予選

平成24年11月3日 山城総合運動公園・紫野高校他

	男子		
	Aゾーン	Bゾーン	Cゾーン
優勝	西城陽	紫野	亀岡
準優勝	北嵯峨	立命館	菟道
第3位	乙訓	鳥羽	洛西
第4位	東宇治	南丹	桃山
第5位	田辺	京産大附	京都橋
第6位	山城	城陽	洛陽総合

	女子		
	Aゾーン	Bゾーン	Cゾーン
優勝	京都光華	鳥羽	京都文教
準優勝	紫野	久御山	洛西
第3位	亀岡	北嵯峨	桃山

第4位	日吉ヶ丘	西城陽	嵯峨野
第5位	立命館 洛東	洛水 東宇治	京都聖母学院 乙訓

ベスト10	立命館 北嵯峨	亀岡 日吉ヶ丘
-------	------------	------------

※ 男女優勝校がインターハイ出場 10校が近畿大会出場

<府大会の記録>

京都府高等学校ソフトテニス選手権大会個人戦

(全国総体個人戦京都府予選)

平成24年6月2日 丹波自然運動公園

	男子
優勝	野田 和明・太秦 健 (西城陽)
準優勝	大黒 暢佑・中川 直也 (西城陽)
第3位	藤田 緑・井川 佳祐 (西舞鶴) 北村 達夢・木村 瞭太 (西城陽)
第5位	近藤 良祐・坪内 優 (京産大附) 益田 祐樹・増田 凌 (立命館)
ベスト8	山中 洋亮・本田謙士郎 (紫野) 西田 弘樹・三宅晋太郎 (西城陽)
ベスト16	齋藤 一樹・佐古 丈典 (亀岡) 竹内 宏樹・岡田 裕生 (紫野) 森田 慶仁・一色 沢朗 (西城陽) 小高 勇乃・足立 慧祐 (福知山成美) 久保田堅登・堀江 秀祐 (福知山成美) 中江 勇人・江守 哲彰 (西城陽) 井上 侑・波多野 慧 (西舞鶴) 山内 快斗・佐藤祐治朗 (綾部)

	女子
優勝	松本 朋子・山本 栞 (福知山成美)
準優勝	河村 佳奈・川見 桃子 (福知山成美)
第3位	谷内 葵・藤井 瑞記 (鳥羽) 堤 えりか・伊藤 奈波 (京都光華)
第5位	松並 翼・苗村喜与根 (京都光華) 明石 彩希・林 ゆう (京都光華)
ベスト8	武田 佳恵・廣本 愛美 (京都光華) 三浦 麻美・竹内 夏海 (鳥羽)
ベスト16	清水 咲希・上谷 咲希 (久御山) 仲田 唯・澤井 明子 (京都光華) 出野 彩里・井用 茜 (京都光華) 福伊 由花・石本未知留 (福知山成美) 石川 愛海・川上 希 (鳥羽) 田原 愛彩・岡田 菜帆 (鳥羽) 谷口 友唯・久我 稚奈 (鳥羽) 松並 梨紗・橋本 鈴 (京都光華)

※ 男女上位6組がインターハイ出場
16組が近畿大会出場

京都府高等学校ソフトテニス選手権大会団体戦

(全国総体団体戦京都府予選)

平成24年6月3日 丹波自然運動公園

	男子	女子
優勝	西城陽	京都光華
準優勝	紫野	福知山成美
第3位	綾部 西舞鶴	亀岡 京都文教
ベスト8	桃山 亀岡 京産大附 東宇治	久御山 西舞鶴 紫野 洛西

第67回国民体育大会ソフトテニス競技京都府一次予選

平成24年6月9日 丹波自然運動公園

	男子
第1位	森田 慶仁・一色 沢朗 (西城陽) 井上 侑・波多野 慧 (西舞鶴)
第3位	竹内 宏樹・岡田 裕生 (紫野) 谷口 敦史・岡澤 翔奈 (鳥羽)

	女子
第1位	仲田 唯・澤井 明子 (京都光華) 箱崎奈々子・中野 絢菜 (洛西)
第3位	谷口 友唯・久我 稚奈 (鳥羽) 藤川 幸・久岡 史乃 (洛西)

第67回国民体育大会ソフトテニス競技京都府最終予選

平成24年6月15・16日 丹波自然運動公園

	男子	
第1位	野田 和明・太秦 健 (西城陽)	9勝0敗
第2位	大黒 暢佑・中川 直也 (西城陽)	7勝2敗
第3位	森田 慶仁・一色 沢朗 (西城陽)	6勝3敗
第4位	藤田 緑・井川 佳祐 (西舞鶴)	6勝3敗
第5位	北村 達夢・木村 瞭太 (西城陽)	6勝3敗
第6位	井上 侑・波多野 慧 (西舞鶴)	4勝5敗
第7位	山中 洋亮・本田謙士郎 (紫野)	3勝6敗
第8位	益田 祐樹・増田 凌 (立命館)	2勝7敗
第9位	西田 弘樹・三宅晋太郎 (西城陽)	2勝7敗
第10位	近藤 良祐・坪内 優 (京産大附)	0勝9敗

	女子	
第1位	堤 えりか・伊藤 奈波 (京都光華)	6勝2敗
第2位	松本 朋子・山本 栞 (福知山成美)	6勝2敗
第3位	仲田 唯・澤井 明子 (京都光華)	5勝3敗
第4位	松並 翼・苗村喜与根 (京都光華)	5勝3敗
第5位	河村佳奈・川見桃子 (福知山成美)	5勝3敗
第6位	武田 佳恵・廣本 愛美 (京都光華)	5勝3敗
第7位	明石 彩希・林 ゆう (京都光華)	2勝6敗
第8位	谷内 葵・藤井瑞記 (鳥羽)	2勝6敗
第9位	箱崎奈々子・中野 絢菜 (洛西)	0勝8敗

夏季大会 (団体対抗戦)

平成24年8月16・17・18・19日

丹波自然運動公園・福知山三段池公園

	女子			
	Aゾーン	Bゾーン	Cゾーン	Dゾーン
優勝	東宇治A	洛西A	久御山A	亀岡A
準優勝	乙訓	宮津A	北嵯峨A	西舞鶴A

	男子			
	Aゾーン	Bゾーン	Cゾーン	Dゾーン
優勝	西舞鶴A	立命館A	洛西A	亀岡B
準優勝	立命館B	東宇治A	菟道A	北嵯峨A

京都府高等学校選抜個人戦（近畿インドア京都府予選）
平成24年10月6日 丹波自然運動公園

男子	
優勝	北村 達夢・南村 友喜（西城陽）
準優勝	岩木 和也・高橋 晃治（西城陽）
第3位	大黒 暢佑・中川 直也（西城陽） 片山 隼輔・細川 卓海（西城陽）
ベスト8	境井 嘉孝・太田 翔（西城陽） 西田 弘樹・三宅晋太郎（西城陽） 内田 丞・三上 輝（西城陽） 山添 一司・明田 直人（亀岡）
ベスト16	齋藤 一樹・角 亮太（亀岡） 永元 祐隆・松井 幹太（乙訓） 前田 哲平・桑島 幸地（福知山成美） 波多野 充・吉岡 駿介（北嵯峨） 大野 祐暉・疋田 一樹（立命館） 小西 遼・林 祥央（京都文教） 北村 拓也・松村 瑠太（桃山） 片山 裕章・稗田 脩希（洛西）
女子	
優勝	河村 佳奈・石本未知留（福知山成美）
準優勝	山本 栞・川見 桃子（福知山成美）
第3位	松並 梨紗・井用 茜（京都光華） 松本 朋子・重田 紗希（福知山成美）
ベスト8	親見 桃花・増田 和夏（京都文教） 岩坂 真奈・濱崎 由莉（京都光華） 谷内 葵・岡田 菜帆（鳥羽） 山本 唯・長田 香子（福知山成美）
ベスト16	椎野 麻衣・今西 彩歌（京都光華） 北村 友子・吉田 彩夏（京都光華） 藤田日 菜子・濱田裕里奈（福知山成美） 出野 彩里・平井 美幸（京都光華） 清水 咲希・渡辺 柚果（久御山） 佐田 絢香・佐伯 恵（京都文教） 田中 優希・山下 清夏（京都文教） 谷口 友唯・久我 稚奈（鳥羽）

※ 男女16組が近畿インドア大会出場

京都府高等学校選抜団体戦（近畿インドア京都府予選）
平成24年11月10・18日 山城総合運動公園
紫野高校

	男子	女子
優勝	西城陽	福知山成美
準優勝	紫野	鳥羽
第3位	西舞鶴	京都文教
第4位	亀岡	京都光華
ベスト8	桃山 立命館 北嵯峨 綾部	洛西 西舞鶴 久御山 紫野

※ 男女上位2校が近畿インドア大会出場

京都府高等学校ソフトテニスインドア大会
（ハイスクールジャパンカップ2013京都府予選）
平成24年12月24・25日 福知山三段池公園体育館

男子	
優勝	大黒 暢佑・中川 直也（西城陽）
準優勝	北村 達夢・南村 友喜（西城陽）
第3位	岩木 和也・細川 卓海（西城陽） 内田 丞・三上 輝（西城陽）
ベスト8	井上 侑・波多野 慧（西舞鶴） 高田 光・井上 啓太（綾部） 久保井 甫・加藤 聖也（紫野） 片山 裕章・稗田 脩希（洛西）
ベスト16	大澤 晴太・西山 由紘（紫野） 岡本 洸基・明田 悠河（亀岡） 新實 良隆・新實 秀隆（南丹） 北山 幸成・片岡 義貴（西城陽） 齋藤 一樹・角 亮太（亀岡） 大槻 祥真・谷口 志優（西舞鶴） 藤田 純壺・大村慶太郎（亀岡） 西田 弘樹・三宅晋太郎（西城陽）

女子	
優勝	山本 栞・松本 朋子（福知山成美）
準優勝	河村 佳奈・石本未知留（福知山成美）
第3位	松並 梨紗・井用 茜（京都光華） 岩坂 真奈・濱崎 由莉（京都光華）
ベスト8	川添 紗歩・玉村穂乃果（鳥羽） 谷口 友唯・久我 稚奈（鳥羽） 谷内 葵・岡田 菜帆（鳥羽） 濱田裕里奈・川見 桃子（福知山成美）
ベスト16	北村 友子・吉田 彩夏（京都光華） 出野 彩里・平井 美幸（京都光華） 山下 清夏・田中 優希（京都文教） 長 小菜美・松尾 郁花（鳥羽） 久田 真由・馬場いつみ（京都光華） 佐田 絢香・佐伯 恵（京都文教） 山本 唯・重田 紗希（福知山成美） 今西 彩歌・椎野 麻衣（京都光華）

※ 男女優勝組がハイスクールジャパンカップに出場

第38回全日本高等学校選抜ソフトテニス大会
平成25年3月29日（金）～30日（土）
日本ガイシスポーツプラザ（名古屋市）

○女子団体の部

- 1回戦 福知山成美高校②－1就実高校（岡山県）
- 2回戦 福知山成美高校0－②文大杉並高校（東京都）

ハンドボール専門部

委員長 西田 充

向陽高等学校

《総括》

加盟校男子 19 チーム、女子 14 チームが登録をし、本年度はスタートしました。京都高校総体・全国高校総体府予選・京都府高校新人大会 3 大会を、専門委員や顧問の先生方、補助員の御協力により、無事終了することができました。これからの課題として、審判員の確保や加盟登録数、選手数の減少をどう食い止めていくかがあげられます。審判員の育成や新規大会の導入等、専門部として来年度以降、検討し実現していけるよう取り組んでいきたいと思っています。

最後になりましたが、専門部委員および各校顧問、高体連、協会をはじめ関係各位の御支援と御協力により本年度の事業が無事終了できましたことに感謝申し上げます。

《大会成績》

1 京都高校総体

期 日：平成 24 年 5 月 12・13・19 日
会 場：田辺中央公園グラウンド他

男子

Aブロック

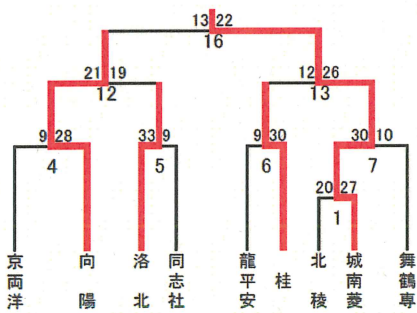

Bブロック

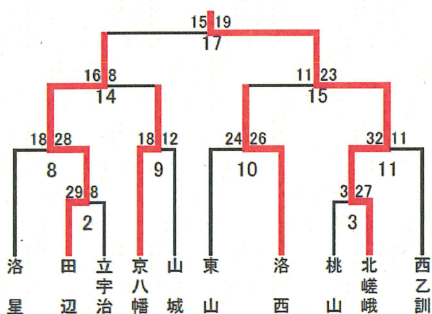

女子

Aブロック

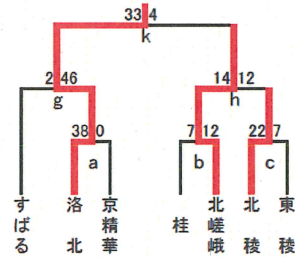

女子Aブロック優勝：洛北高校
女子Aブロック準優勝：北嵯峨高校

Bブロック

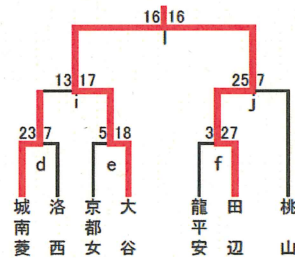

女子Bブロック優勝：大谷高校 (両校優勝)
女子Bブロック準優勝：田辺高校

2 全国高校総体府予選

期 日：平成 24 年 6 月 2 日～17 日
会 場：伏見港公園体育館他

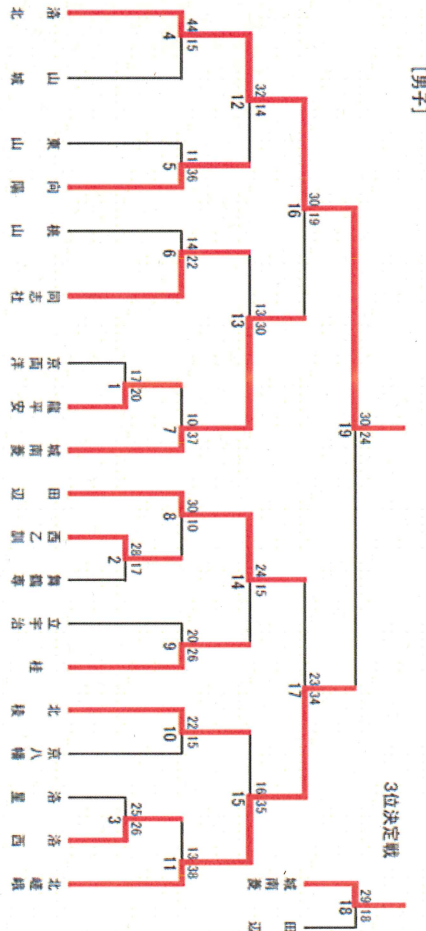

[女子]

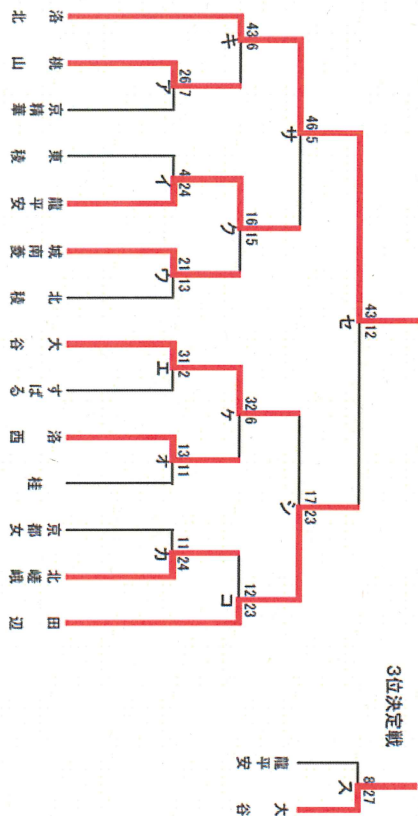

3位決定戦

3 近畿高校選手権大会

期日：平成24年7月21日～24日
会場：奈良市中央公園体育館他

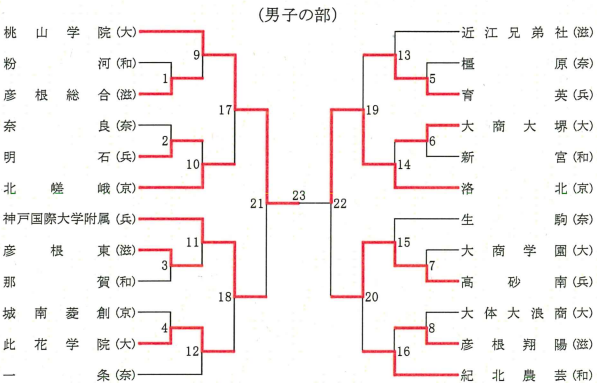

(男子の部)

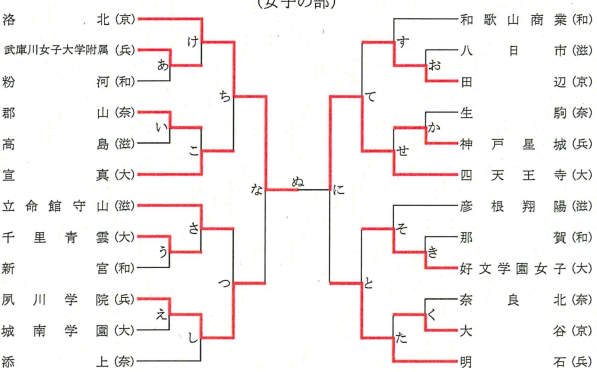

(女子の部)

4 全国高校総体

期日：平成24年7月29日～8月3日
会場：新潟県柏崎市、上越市、刈羽村

男子

- 1回戦 洛北 33-25 国学院栃木 (栃木)
- 2回戦 洛北 38-29 福島工 (福島)
- 3回戦 洛北 20-25 興南 (沖縄)

女子

- 1回戦 洛北 36-17 今治東 (愛媛)
- 2回戦 洛北 30-24 筑紫女 (福岡)
- 3回戦 洛北 37-22 小松市立 (石川)
- 4回戦 洛北 25-30 飛騨高山 (岐阜)

5 京都府高校新人大会

期日：平成24年10月28日～11月24日
会場：山城総合運動公園他

予選リーグ

女子

ア	北接	洛北	城南製	勝点	得失点	順位
1	北接	× 1-46	× 4-22	0	-63	3
2	洛北	○ 46-1	○ 36-3	6	75	1
3	城南製	○ 22-4	× 5-33	3	-12	2

イ	すばる	北嵯峨	田辺	桃山	勝点	得失点	順位
1	すばる	× 10-39	× 1-33	× 7-30	0	-94	4
2	北嵯峨	○ 39-9	× 19-20	○ 19-9	6	31	2
3	田辺	○ 33-1	○ 20-6	○ 21-6	9	59	1
4	桃山	○ 30-7	× 9-13	○ 8-21	3	4	3

ウ	京都女	龍平安	精華女	大谷	勝点	得失点	順位
1	京都女	○ 21-4	○ 22-7	× 6-30	6	8	2
2	龍平安	× 4-21	○ 18-2	× 3-30	3	-28	3
3	精華女	× 7-22	× 2-18	× 0-40	0	-71	4
4	大谷	○ 30-9	○ 30-3	○ 49-0	9	91	1

男子

A	洛北	同志社	京八幡	京八幡	勝点	得失点	順位
1	洛北	○ 46-9	○ 43-6	○ 33-12	9	96	1
2	同志社	× 8-46	× 14-34	× 11-29	0	-71	4
3	京八幡	× 6-43	○ 34-14	× 16-19	3	-19	3
4	京八幡	× 12-33	○ 24-11	○ 18-18	6	-6	2

B	向陽	龍平安	舞高専	北嵯峨	勝点	得失点	順位
1	向陽	○ 34-2	○ 35-12	○ 26-10	9	67	1
2	龍平安	× 2-34	○ 22-20	× 7-26	3	-49	3
3	舞高専	× 12-38	× 20-22	× 14-27	0	-51	4
4	北嵯峨	× 19-28	○ 26-7	○ 37-14	6	33	2

C	東山	城南製	洛北	北接	勝点	得失点	順位
1	東山	× 18-23	× 19-28	○ 21-11	3	-2	3
2	城南製	○ 23-19	○ 37-19	○ 18-12	9	29	1
3	洛北	○ 29-19	× 19-27	○ 24-13	6	0	2
4	北接	× 11-21	× 12-18	× 13-24	0	-27	4

D	西之別	桂	田辺	山城	勝点	得失点	順位
1	西之別	× 13-24	× 9-40	× 13-35	0	-64	4
2	桂	○ 24-13	× 10-29	× 12-18	3	-11	3
3	田辺	○ 40-9	○ 29-10	○ 30-18	9	62	1
4	山城	○ 35-13	○ 18-12	○ 18-30	6	13	2

* 京八幡=京都八幡 龍平安=龍谷大学付属平安 城南製=城南製創
舞高専=舞鶴工業高等 すばる=京都すばる 京八幡=京都八幡

決勝トーナメント

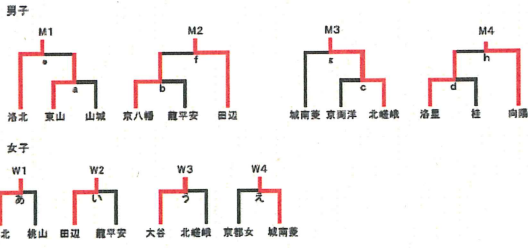

リーグ表

男子	洛北	田辺	北嵯峨	向陽	勝ち	負け	引分	順位
洛北	○	○	○	3	0	0	1	
田辺	x	○	○	0	3	0	4	
北嵯峨	x	x	○	1	2	0	3	
向陽	x	x	x	2	1	0	2	

女子	洛北	田辺	大谷	城南菱創	勝ち	負け	引分	順位
洛北	○	○	○	3	0	0	1	
田辺	x	○	○	1	2	0	3	
大谷	x	x	○	2	1	0	2	
城南菱創	x	x	x	0	3	0	4	

	男子	女子
優勝	洛北	洛北
準優勝	向陽	大谷
第3位	北嵯峨	田辺
第4位	田辺	城南菱創

男子は4年連続13回目
女子は22年連続22回目

男子の洛北、向陽、女子の洛北、大谷は第36回全国高等学校選抜大会近畿予選兼近畿高校生大会(滋賀県)に出場。

6 強化講習会

期 日：平成 24 年 12 月 24 日
会 場：山城総合運動公園
参 加：男子 12 校 73 名 女子 10 校 58 名
講 師：佐藤壮一郎氏 (大同大学男子部監督)
内 容：「DF から速攻へのスムーズな移行」

7 全国高校選抜近畿予選

期 日：平成 25 年 1 月 18 日～20 日
会 場：滋賀県立体育館

予選リーグ戦勝敗表 (男子)

1位リーグA	あ 桃山学院	い 高砂南	う 洛北	勝	負	分	勝点	得失	順位
あ 桃山学院	○	○	○	1	1	0	2	8	2
い 高砂南	x	○	○	2	0	0	0	▲19	3
う 洛北	x	x	○	2	0	0	4	11	1

1位リーグB	え 一条	お 彦根総合	か 紀北農芸	勝	負	分	勝点	得失	順位
え 一条	○	○	○	3	0	0	0	▲41	3
お 彦根総合	x	○	○	1	1	0	2	▲7	2
か 紀北農芸	x	x	○	2	0	0	4	38	1

2位リーグa	き 向陽	く 彦根東	け 那賀	勝	負	分	勝点	得失	順位
き 向陽	○	○	○	2	0	0	4	11	1
く 彦根東	x	○	○	1	1	0	2	▲2	2
け 那賀	x	x	○	0	2	0	0	▲9	3

2位リーグb	こ 東大寺学園	さ 大伴大浜商	し 神戸国際大附	勝	負	分	勝点	得失	順位
こ 東大寺学園	○	○	○	4	0	0	0	▲42	3
さ 大伴大浜商	x	○	○	1	1	0	2	9	2
し 神戸国際大附	x	x	○	2	0	0	4	33	1

予選リーグ戦勝敗表 (女子)

1位リーグA	ア 一条	イ 彦根翔陽	ウ 明石	勝	負	分	勝点	得失	順位
ア 一条	○	○	○	1	1	0	2	▲19	2
イ 彦根翔陽	x	○	○	0	2	0	0	▲23	3
ウ 明石	x	x	○	2	0	0	4	44	1

1位リーグB	エ 和歌山商業	オ 洛北	カ 四天王寺	勝	負	分	勝点	得失	順位
エ 和歌山商業	○	○	○	0	2	0	0	▲27	3
オ 洛北	x	○	○	1	1	0	2	6	2
カ 四天王寺	x	x	○	2	0	0	4	21	1

2位リーグa	キ 風川学院	ク 生駒	ケ 大谷	勝	負	分	勝点	得失	順位
キ 風川学院	○	○	○	2	0	0	4	29	1
ク 生駒	x	○	○	0	2	0	0	▲38	3
ケ 大谷	x	x	○	1	1	0	2	9	2

2位リーグb	コ 粉河	サ 宣真	シ 立命館守山	勝	負	分	勝点	得失	順位
コ 粉河	○	○	○	4	0	2	0	▲25	3
サ 宣真	x	○	○	2	0	0	4	45	1
シ 立命館守山	x	x	○	1	1	0	2	▲20	2

1・2位決定戦 (女子) ③Aコート
 [明石] 17 [10-11] 24 [四天王寺] [7-13]
 3・4位決定戦 (女子) ③Bコート
 [一条] 14 [8-14] 32 [洛北] [6-18]

1・2位決定戦 (男子) ④Aコート
 [洛北] 27 [14-9] 17 [紀北農芸] [13-8]
 3・4位決定戦 (男子) ④Bコート
 [桃山学院] 40 [22-8] 17 [彦根総合] [18-9]

<女子> 5・6位決定トーナメント

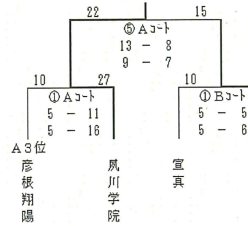

<男子> 5・6位決定トーナメント

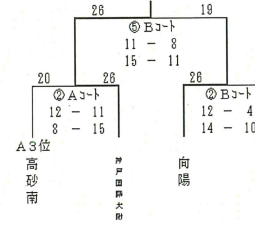

1月20日(日)		順位決定戦	
No	試合時間	Aコート	Bコート
①	10:00~	女子 A3位 彦根翔陽 10 [5-11] 27 風川学院 [5-16]	宣真 10 [5-5] 11 和歌山商業 B3位 [5-6]
②	11:20~	男子 A3位 高砂南 20 [12-11] 26 神戸国際大附 [8-15]	向陽 28 [12-4] 14 一条 B3位 [8-18]
③	12:40~	女子 A1位 明石 17 [10-11] 24 四天王寺 B1位 [7-13]	A2位 一条 14 [8-14] 32 洛北 B2位 [8-18]
④	14:00~	男子 A1位 洛北 27 [14-9] 17 紀北農芸 B1位 [13-8]	A2位 桃山学院 40 [22-8] 17 彦根総合 B2位 [18-9]
⑤	15:20~	男女 A2位 風川学院 22 [13-8] 9-7	15 和歌山商業 ⑤B位 ④B位 神戸国際大附 28 [11-8] 19 向陽 ⑤B位 [15-11]

* No①・④・⑤の試合終了後にそれぞれの表彰を行います。
 * 近畿新人大会・全国選抜大会近畿予選順位 (男子1~5位・女子1~5位が全国選抜大会出場チーム)

	1位	2位	3位	4位	5位	6位	7位	8位
男子	洛北	紀北農芸	桃山学院	彦根総合	神戸国際大附	向陽		
女子	四天王寺	明石	洛北	一条	風川学院	和歌山商業		

8 第36回全国高等学校選抜大会
期 日：平成25年3月25日～30日
場 所：静岡県袋井市、浜松市

○男子の部

2回戦 洛北 21-28 小林秀峰（宮崎県）

○女子の部

2回戦 洛北 22-23 名経大市邨（愛知県）

サッカー専門部

委員長 堀井正司

京都府立北稜高等学校

《総括》

平成24年度は、男子部の加盟校数が76校、準加盟校数2校、女子部は加盟校数が3校であった。

今年度特筆すべきは、第91回全国高校サッカー選手権大会で、4年ぶり2回目の出場を果たした京都橘高校が準優勝したことであろう。1回戦、埼玉県代表の正智深谷高校に、2-2からPK戦の末、勝利すると勢いにのり一気に決勝まで駆け上がった。1月14日に予定された宮崎県代表の鵬翔高校との決勝戦は、降雪のため19日に延期されるという異例の措置となった。勝てばお互いに初優勝となる一戦は京都橘高校が終始ゲームの主導権を握りながら、2度のリードを守りきれず、2-2からPK戦の末、惜しくも敗れた。指導スタッフと選手たちの一体感が十分に感じられ、選手たちが大舞台にも臆することなくのびのびと自分たちのプレースタイルを貫いたことが好成績につながった一因にあげられるだろう。45年前に洛北高校が果たして以来の京都勢の全国制覇とはならなかったが、京都橘高校の健闘が大いに光る大会であった。

近年、今大会において京都勢は、一昨年の久御山高校が準優勝、昨年の立命館宇治高校がベスト16、そして今年度の京都橘高校が準優勝と全国の舞台で上位に食い込んできている。

(社)京都府サッカー協会と高体連などの各種連盟がタイアップしてのさまざまな選手育成・強化の取り組みがその成果をあげていると思われる。高校年代においてはU-18リーグ、1年生大会などリーグ戦形式による公式な試合を数多く経験することで多くのことを選手や指導者が学んでいる。また、小学校から社会人までさまざまな年代の指導者が一堂に会して情報交換と各年代の課題を出し合い、話し合いの場をもつフットボールカンファレンスも縦のつながりを図る上で重要な役割を果たしている。

そして何よりもわれわれの身近にいるチームが全国の舞台で活躍することは京都府の高校の指導者や選手をはじめ、さまざまな年代の指導者や選手にもよい刺激を与えているのは間違いないと思う。

一方女子部は、今年度女子サッカーが初めてインターハイ種目となり、注目を集めた。京都府からは予選を勝ち抜いた京都精華女子高校が近畿大会に駒を進めたが、残念ながら、インターハイ出場資格を与えられる近畿2枠に入ることはできなかった。しかし、京都精華女子高校は今年1月に静岡県磐田市で開催された第21回全国高等学校女子サッカー選手権大会において見事に3位の好成績を収めた。

インターハイでは日ノ本学園高校(兵庫県)が準優勝、全国高等学校女子サッカー選手権ではベスト4に日ノ本学園高校(兵庫県)と京都精華女子高校(京都附)が入るなど近畿勢のレベルの高さを示したといえるだろう。

京都府の女子サッカーの現状は、女子サッカー部がある中学校、高校は数少なく、特に公立学校ではまだ1つもない状況である。今後、女子サッカー選手の増加に伴って、高体連、中体連と地域のクラブチームが連携を取りながらその受け皿を確保していく必要があると思う。

《大会成績》

【男子】

1 全国高校総体府予選兼近畿選手権府予選

期日：平成24年5月3日(木)～6月10日(日)

会場：京都府立山城総合運動公園陸上競技場 他

平成24年度全国高等学校総合体育大会(サッカー競技)京都府予選 兼 近畿高等学校サッカー選手権大会京都府予選

1回戦 2回戦 3回戦 4回戦 準決勝 決勝 準決勝 準決勝 4回戦 3回戦 2回戦 1回戦
5月3日 5月6日 5月10日 5月13日 5月20日 5月27日 6月3日 6月10日 6月3日 5月27日 5月20日 5月13日 5月6日 5月3日

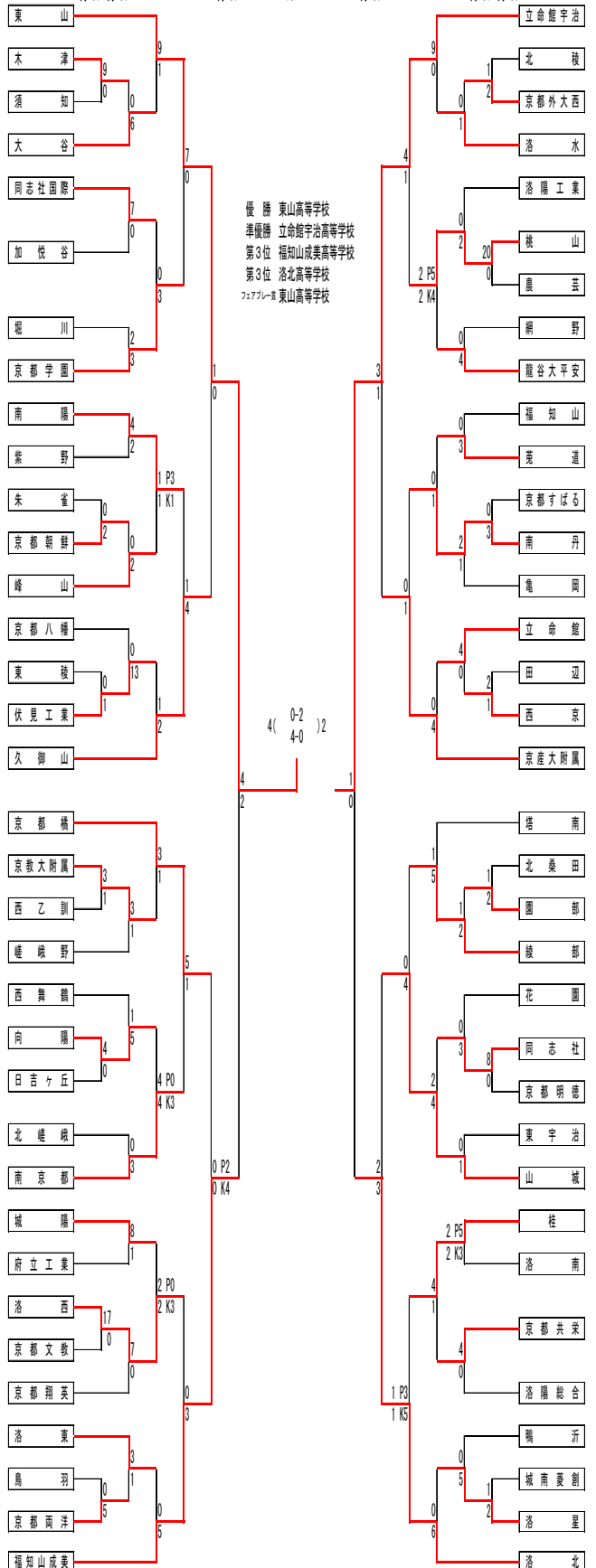

2 京都高校総体

期日：平成 24 年 5 月 19 日(土)

会場：京都教育大学附属高等学校 他

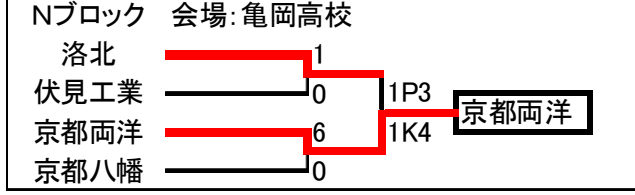
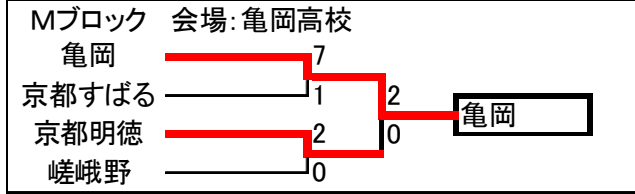
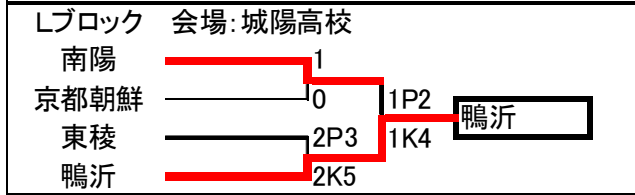
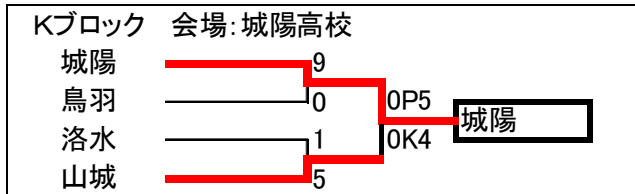
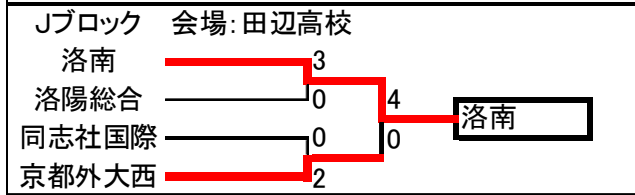
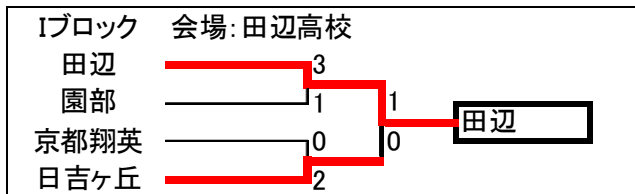
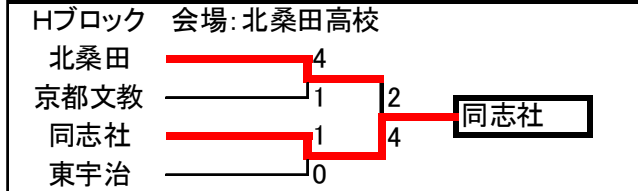
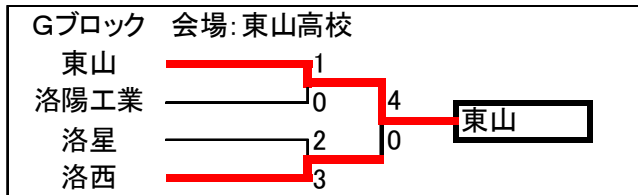
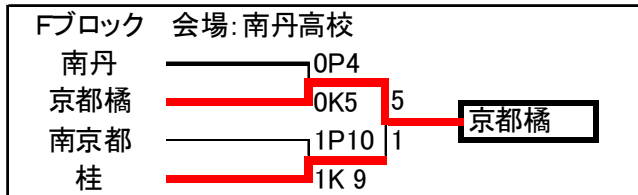
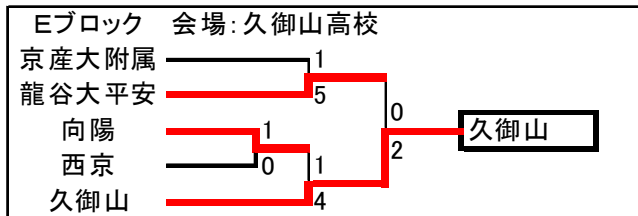
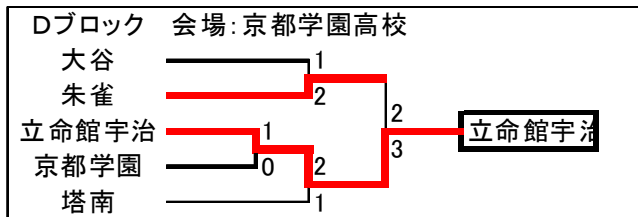
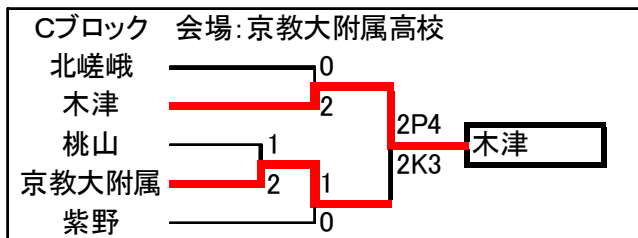
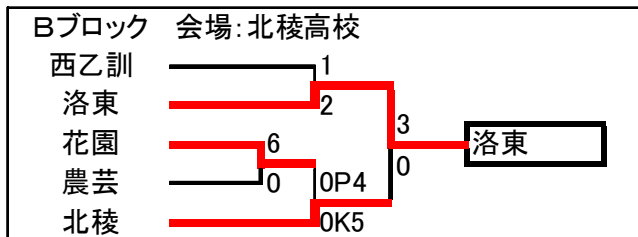
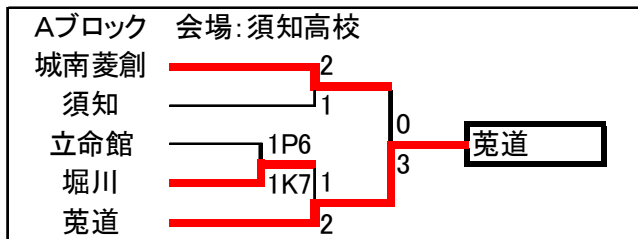

3 第 65 回近畿高等学校サッカー選手権大会男子の部

期日：平成 24 年 6 月 23 日(土)～25 日(月)

会場：堺市立サッカーナショナルトレーニングセンター

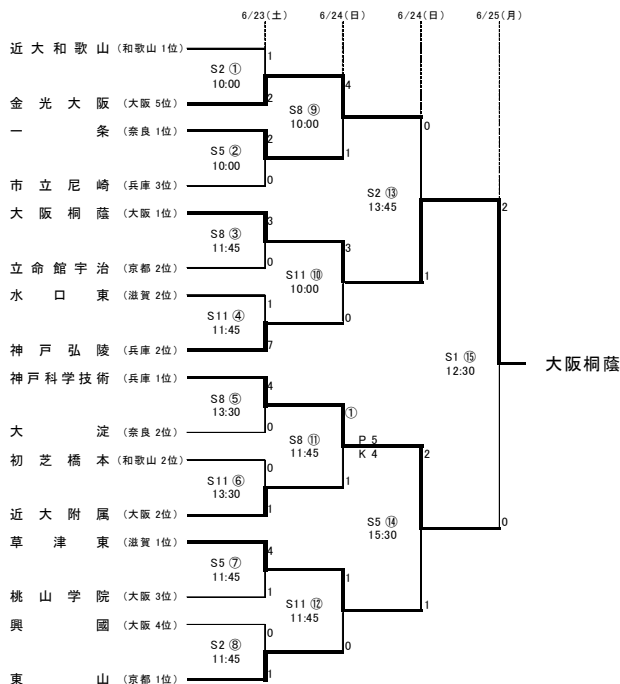

4 平成 24 年度全国高等学校総合体育大会サッカー競技男子の部
 期日：平成 24 年 7 月 28 日(土)～8 月 4 日(土)
 会場：長野県松本平広域公園陸上競技場 他
 結果：1 回戦 東山 1-1 (PK2-4) 旭川実業 (北海道)

優勝 三浦学苑高等学校 (神奈川県②)
 準優勝 武南高等学校 (埼玉県)
 第 3 位 立正大湊南高等学校 (島根県)
 第 3 位 大阪桐蔭高等学校 (大阪府①)

5 第 91 回全国高校サッカー選手権大会京都大会
 兼京都高校サッカー選手権大会
 期日：平成 24 年 10 月 8 日(月)～11 月 17 日(土)
 会場：京都市西京極陸上競技場 他

第 91 回全国高等学校サッカー選手権大会京都大会 兼 京都高校サッカー選手権大会

1 回戦 2 回戦 3 回戦 4 回戦 準々決勝 準決勝 決勝
 10/8 10/13 10/21 10/28 11/4 11/10 11/17 11/10 11/4 10/28 10/21 10/13 10/8

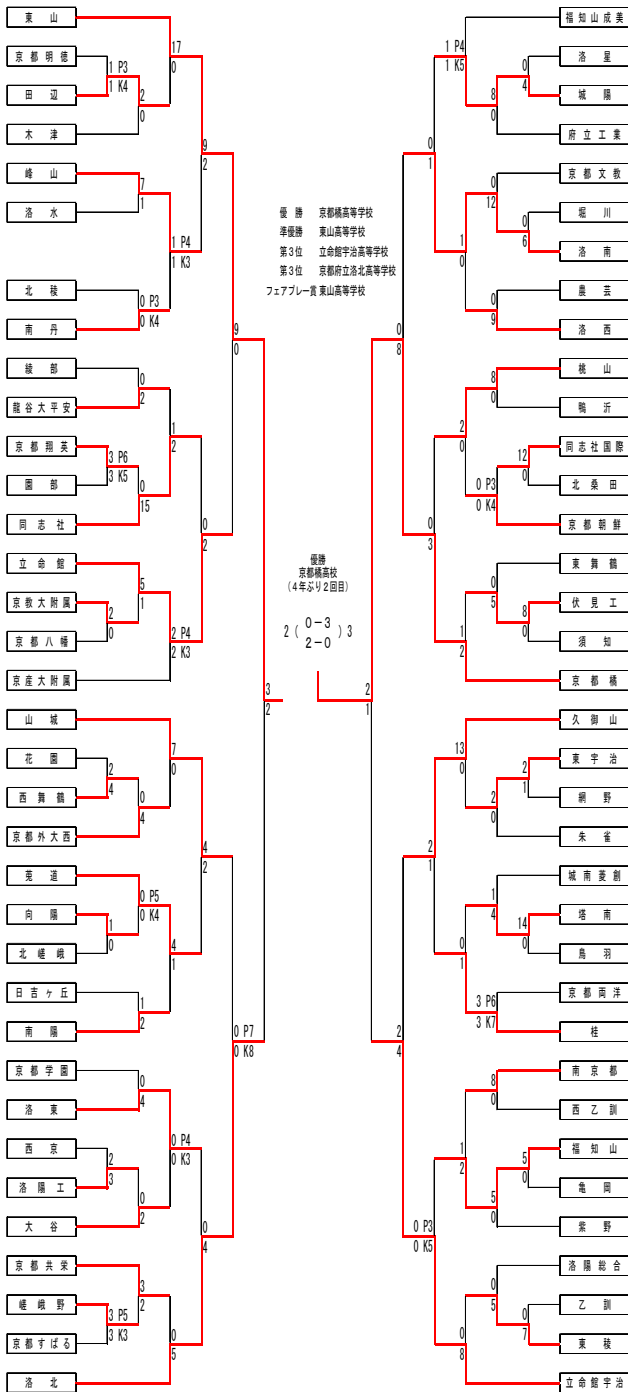

6 第 91 回全国高校サッカー選手権大会
 期日：平成 24 年 12 月 30 日(日)～平成 25 年 1 月 19 日(土)
 会場：国立競技場 他

結果：1 回戦 京都橘 2-2 (PK4-3) 正智深谷 (埼玉県)
 2 回戦 京都橘 3-1 仙台育英 (宮城県)
 3 回戦 京都橘 4-1 丸岡 (福井県)
 準々決勝 京都橘 2-1 帝京長岡 (新潟県)
 準決勝 京都橘 3-0 桐光学園 (神奈川県)
 決勝 京都橘 2-2 (PK3-5) 鵬翔 (宮崎県)
 優勝 鵬翔高等学校 (宮崎県)
 準優勝 京都橘高等学校 (京都府)
 第 3 位 星稜高等学校 (石川県)
 第 3 位 桐光学園高等学校 (神奈川県)

7 平成 24 年度京都高校サッカー新人大会
 期日：平成 25 年 1 月 6 日(日)～2 月 24 日(日)
 会場：京都市西京極陸上競技場 他

◇予選リーグ

Aブロック	京都橘高校	西京高校	孤岡高校	塔南高校	勝	分	敗	得点	失点	差	順位
京都橘高校	1 0 - 1	2 2 - 0	0 0 - 0	6 3 - 0	2	1	0	7	9	1	1
西京高校	1 1 - 0	1 0 - 1	2 1 - 1	0 0 - 0	0	2	1	2	3	4	3
孤岡高校	0 0 - 2	2 1 - 1	2 1 - 1	0 0 - 0	0	2	1	2	4	-2	4
塔南高校	0 0 - 3	1 0 - 0	0 0 - 0	0 0 - 0	0	1	1	4	1	6	2

Bブロック	常盤高校	京都文教高校	鴨沂高校	大谷高校	勝	分	敗	得点	失点	差	順位
常盤高校	3 3 - 0	6 3 - 0	2 1 - 0	1 0 - 0	3	0	0	9	0	9	1
京都文教高校	0 0 - 3	0 0 - 1	0 0 - 1	0 0 - 9	0	0	3	0	21	-21	4
鴨沂高校	0 0 - 1	2 1 - 0	0 0 - 0	0 0 - 1	1	0	2	3	1	7	3
大谷高校	0 0 - 1	14 9 - 0	5 1 - 0	0 4 - 0	2	0	1	6	19	1	2

Cブロック	久御山高校	紫野高校	同志社国際高校	南丹高校	勝	分	敗	得点	失点	差	順位
久御山高校	5 3 - 0	7 2 - 0	3 2 - 0	1 0 - 0	3	0	0	9	15	0	1
紫野高校	0 0 - 3	4 2 - 0	1 0 - 0	0 0 - 0	2	0	1	6	5	0	2
同志社国際高校	0 0 - 5	0 0 - 2	0 0 - 2	1 0 - 1	0	0	3	0	1	16	4
南丹高校	0 0 - 2	0 0 - 1	5 1 - 0	1 4 - 1	1	0	2	3	5	0	3

Dブロック	立命館高校	京都翔英高校	西乙訓高校	伏見工業高校	勝	分	敗	得点	失点	差	順位
立命館高校	8 3 - 0	6 3 - 0	1 1 - 0	0 0 - 0	3	0	0	9	15	0	1
京都翔英高校	0 0 - 3	5 3 - 0	0 0 - 1	0 0 - 5	1	0	2	3	5	14	3
西乙訓高校	0 0 - 3	0 0 - 2	0 0 - 3	0 0 - 1	0	0	3	0	0	17	4
伏見工業高校	0 0 - 1	6 5 - 0	6 1 - 0	0 0 - 0	2	0	1	6	12	1	2

Eブロック	同志社高校	東宇治高校	團扇高校	北嵯峨高校	勝	分	敗	得点	失点	差	順位
同志社高校	1 0 - 1	5 4 - 0	2 0 - 1	2 0 - 1	2	1	0	7	8	2	1
東宇治高校	1 1 - 0	1 1 - 1	1 0 - 0	1 0 - 1	1	1	1	4	3	0	3
團扇高校	0 0 - 4	0 0 - 1	1 0 - 6	1 1 - 3	0	0	3	0	1	15	4
北嵯峨高校	1 1 - 0	2 1 - 1	9 6 - 0	3 3 - 1	2	0	1	6	12	4	2

Fブロック	洛北高校	龍谷大平安高校	京教大附属高校	京都朝鮮高級学校	勝	分	敗	得点	失点	差	順位
洛北高校	2 2 - 0	2 1 - 0	5 4 - 0	0 0 - 0	3	0	0	9	9	0	1
龍谷大平安高校	0 0 - 2	2 1 - 0	3 2 - 0	0 1 - 0	2	0	1	6	5	2	2
京教大附属高校	0 0 - 1	0 0 - 1	1 0 - 0	1 0 - 0	1	0	2	3	1	4	3
京都朝鮮高級学校	0 0 - 1	5 0 - 1	3 0 - 0	0 1 - 1	0	0	3	0	9	-9	4

Aブロック	立命館宇治高校	京都すばる高校	京産大附属高校	京都文教高校	勝	分	敗	勝点	得点	失点	差	順位
立命館宇治高校		5 4 - 0 0 1 - 0 0	2 1 - 1 2 1 - 1 1	28 15 - 0 0 13 - 0 0	2	1	0	7	35	2	33	1
京都すばる高校	0 0 - 4 5 0 - 1 0		0 0 - 1 1 0 - 0 0	6 3 - 0 0 3 - 0 0	1	0	2	3	6	6	0	3
京産大附属高校	2 1 - 1 2 1 - 1 1	1 1 - 0 0 0 - 0 0		9 5 - 0 0 4 - 0 0	2	1	0	7	12	2	10	2
京都文教高校	0 0 - 15 28 0 - 13 0	0 0 - 3 6 0 - 3 0	0 0 - 5 9 0 - 4 0		0	0	3	0	0	43	-43	4

Bブロック	立命館宇治高校	北条田高校	京産大附属高校	木津高校	勝	分	敗	勝点	得点	失点	差	順位
立命館宇治高校		4 1 - 0 0 3 - 0 0	2 0 - 0 0 2 - 0 0	14 8 - 0 0 6 - 0 0	3	0	0	9	20	0	20	1
北条田高校	0 0 - 1 4 0 - 3 0		0 0 - 4 8 0 - 4 0	4 2 - 1 1 2 - 0 0	1	0	2	3	4	13	-9	3
京産大附属高校	0 0 - 2 2 0 - 2 0	2 8 4 - 0 0 4 - 0 0		4 3 - 0 0 1 - 0 0	2	0	1	6	12	2	10	2
木津高校	0 0 - 8 14 0 - 6 0	1 1 - 2 4 1 - 2 0	0 0 - 3 4 0 - 1 0		0	0	3	0	1	22	-21	4

Cブロック	山城高校	南陽高校	朱雀高校	京都八幡高校	勝	分	敗	勝点	得点	失点	差	順位
山城高校		1 0 - 1 2 1 - 1 0	3 2 - 0 0 2 - 0 0	2 0 - 0 0 2 - 0 0	2	0	1	6	6	2	4	2
南陽高校	2 1 - 0 1 1 - 1 0		3 2 - 0 0 1 - 1 0	10 6 - 1 1 4 - 1 0	3	0	0	9	15	3	12	1
朱雀高校	0 0 - 2 3 0 - 1 0	1 0 - 2 3 1 - 1 0		1 0 - 0 0 1 - 0 0	1	0	2	3	2	6	-4	3
京都八幡高校	0 0 - 2 2 0 - 2 0	1 0 - 6 10 1 - 4 0	0 0 - 0 1 0 - 1 0		0	0	3	0	1	13	-12	4

Dブロック	洛南高校	日吉ヶ丘高校	向陽高校	須知高校	勝	分	敗	勝点	得点	失点	差	順位
洛南高校		1 1 - 0 0 0 - 0 0	2 0 - 0 0 2 - 0 0	5 4 - 0 0 1 - 0 0	3	0	0	9	10	0	10	1
日吉ヶ丘高校	0 0 - 0 1 0 - 1 0		1 1 - 1 3 2 - 0 0	3 2 - 0 0 2 - 0 0	1	0	2	3	4	4	0	3
向陽高校	0 0 - 2 4 0 - 2 0	3 2 - 0 1 2 - 0 0		3 2 - 0 0 1 - 0 0	2	0	1	6	6	5	1	2
須知高校	0 0 - 1 5 0 - 4 0	0 0 - 1 3 0 - 2 0	0 0 - 2 3 0 - 1 0		0	0	3	0	0	11	-11	4

Eブロック	洛東高校	洛西高校	南京都高校	洛水高校	勝	分	敗	勝点	得点	失点	差	順位
洛東高校		3 1 - 0 1 1 - 0 0	1 0 - 0 1 0 - 0 0	8 4 - 0 0 4 - 0 0	2	1	0	7	12	2	10	1
洛西高校	1 1 - 2 3 0 - 1 0		1 1 - 0 1 0 - 0 0	2 2 - 0 0 0 - 0 0	1	1	1	4	4	4	0	3
南京都高校	1 1 - 1 1 0 - 0 0	1 0 - 1 1 1 - 0 0		9 3 - 0 1 6 - 0 1	1	2	0	5	11	3	8	2
洛水高校	0 0 - 4 8 0 - 4 0	0 0 - 2 2 0 - 0 0	2 1 - 0 3 1 - 6 9		0	0	3	0	1	19	-18	4

Fブロック	東山高校	京都すばる高校	洛星高校	京都外大西高校	勝	分	敗	勝点	得点	失点	差	順位
東山高校		10 5 - 0 0 5 - 0 0	4 1 - 0 0 3 - 0 0	6 3 - 0 0 3 - 0 0	3	0	0	9	20	0	20	1
京都すばる高校	0 0 - 5 10 0 - 5 0		0 0 - 1 3 0 - 2 0	0 0 - 3 5 0 - 2 0	0	0	3	0	0	18	-18	4
洛星高校	0 0 - 1 4 0 - 3 0	3 1 - 0 0 2 - 0 0		2 1 - 0 0 1 - 0 0	2	0	1	6	5	4	1	2
京都外大西高校	0 0 - 3 8 0 - 3 0	4 3 - 0 0 1 - 0 0	0 0 - 1 2 0 - 1 0		1	0	2	3	4	8	-4	3

Gブロック	桃山高校	城南慶応高校	京都学園高校	北稜高校	京都両洋高校	勝	分	敗	勝点	得点	失点	差	順位
桃山高校		3 2 - 0 1 2 - 0 1	1 1 - 0 1 1 - 0 0	3 1 - 0 0 2 - 0 0	1 0 - 0 0 0 - 0 0	3	1	0	10	8	2	6	1
城南慶応高校	1 1 - 1 3 0 - 1 0		1 0 - 0 2 1 - 2 0	1 1 - 0 1 0 - 0 0	0 0 - 2 2 0 - 0 0	0	1	3	1	3	8	-5	4
京都学園高校	1 1 - 0 1 0 - 1 0	2 0 - 0 1 2 - 1 0		4 4 - 0 0 0 - 0 0	1 0 - 2 4 1 - 2 0	2	1	1	7	8	2	3	
北稜高校	0 0 - 2 3 0 - 1 0	1 0 - 1 1 1 - 0 0	0 0 - 4 4 0 - 0 0		0 0 - 4 7 0 - 4 0	0	1	3	1	15	-14	5	
京都両洋高校	0 0 - 1 1 0 - 0 0	2 2 - 0 0 0 - 0 0	4 2 - 0 1 2 - 1 0	7 3 - 0 0 4 - 0 0		3	0	1	9	13	2	11	

Hブロック	桂高校	田辺高校	東稜高校	乙訓高校	野山高校	勝	分	敗	勝点	得点	失点	差	順位
桂高校		0 0 - 0 0 0 - 0 0	7 3 - 0 0 4 - 0 0	7 3 - 0 0 4 - 0 0	1 0 - 1 1 1 - 0 0	2	2	0	8	15	1	14	2
田辺高校	0 0 - 0 0 0 - 0 0		1 1 - 0 0 0 - 0 0	2 1 - 0 0 1 - 0 0	1 0 - 2 3 1 - 1 0	2	1	1	7	4	3	1	3
東稜高校	0 0 - 3 7 0 - 4 0	0 0 - 1 1 0 - 0 0		3 0 - 0 0 3 - 0 0	0 0 - 1 3 0 - 2 0	1	0	3	3	11	-8	4	
乙訓高校	0 0 - 3 7 0 - 4 0	0 0 - 1 2 0 - 1 0	0 0 - 0 3 0 - 0 0		0 0 - 4 8 0 - 2 0	0	0	4	0	18	-18	5	
野山高校	1 1 - 0 1 0 - 1 0	1 1 - 0 1 3 - 2 0	1 1 - 0 0 3 - 0 0	6 4 - 0 0 2 - 0 0		3	1	0	10	13	2	11	

Iブロック	城陽高校	洛陽工業高校	鳥羽高校	嵯峨野高校	花園高校	勝	分	敗	勝点	得点	失点	差	順位
城陽高校		4 1 - 0 0 3 - 0 0	6 4 - 0 0 4 - 0 0	2 1 - 0 1 1 - 0 0	2 1 - 0 0 1 - 0 0	4	0	0	12	16	1	15	1
洛陽工業高校	0 0 - 1 4 0 - 3 0		0 0 - 0 0 0 - 0 0	0 0 - 2 3 0 - 1 0	0 0 - 1 4 0 - 3 0	0	1	3	1	0	11	-11	4
鳥羽高校	0 0 - 4 8 0 - 4 0	0 0 - 0 0 0 - 0 0		0 0 - 1 4 0 - 2 0	0 0 - 3 5 0 - 2 0	0	1	3	1	0	17	-17	5
嵯峨野高校	1 0 - 1 2 1 - 1 0	3 2 - 0 0 1 - 0 0	4 1 - 0 0 3 - 0 0		0 0 - 0 0 0 - 0 0	2	1	1	7	8	2	6	3
花園高校	0 0 - 1 2 0 - 1 0	4 1 - 0 0 3 - 0 0	5 3 - 0 0 2 - 0 0	0 0 - 0 0 0 - 0 0		2	1	1	7	9	2	7	2

◇決勝トーナメント

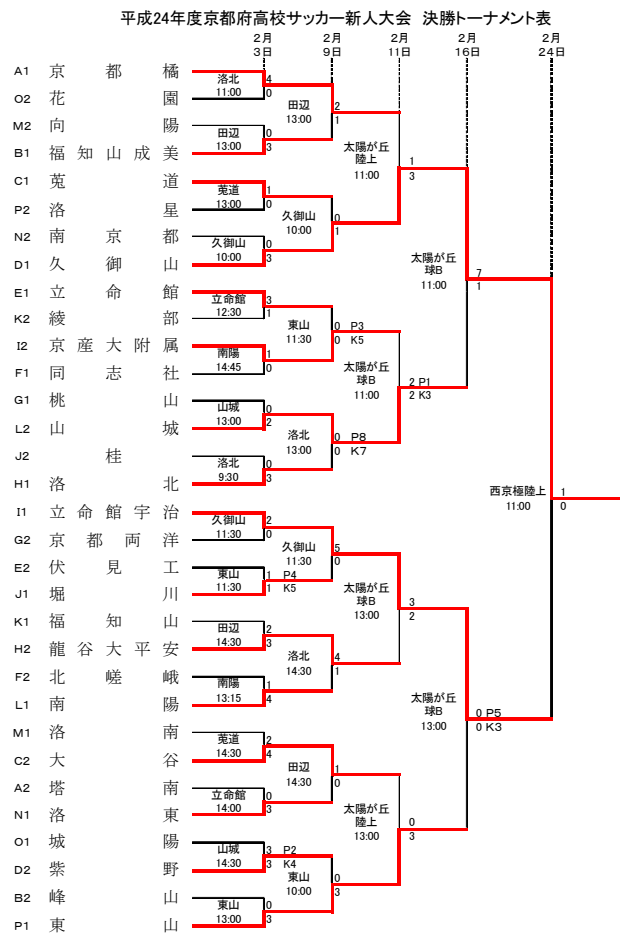

【女子】

1 平成 24 年度全国高等学校総合体育大会サッカー競技女子の部京都府予選兼近畿高等学校サッカー選手権京都府予選

日時：平成 24 年 5 月 12 日(土)
 会場：京都市吉祥院グラウンド
 結果：京都精華女子 20-0 京都聖母学院
 京都精華女子 10-0 京都橘
 京都橘 2-0 京都聖母学院
 優勝 京都精華女子高等学校
 準優勝 京都橘高等学校
 第 3 位 京都聖母学院高等学校

2 京都高校総体

日時：平成 24 年 5 月 19 日(土)
 会場：京都聖母学院
 結果：京都精華女子 6-1 京都聖母学院
 京都精華女子 2-1 京都橘
 京都橘 4-1 京都聖母学院
 優勝 京都精華女子高等学校
 準優勝 京都橘高等学校
 第 3 位 京都聖母学院高等学校

3 第 65 回近畿高等学校サッカー選手権大会女子の部

日時：平成 24 年 6 月 23 日(土)～25 日(月)
 会場：堺市立サッカーナショナルトレーニングセンター

第65回近畿高等学校サッカー選手権大会結果

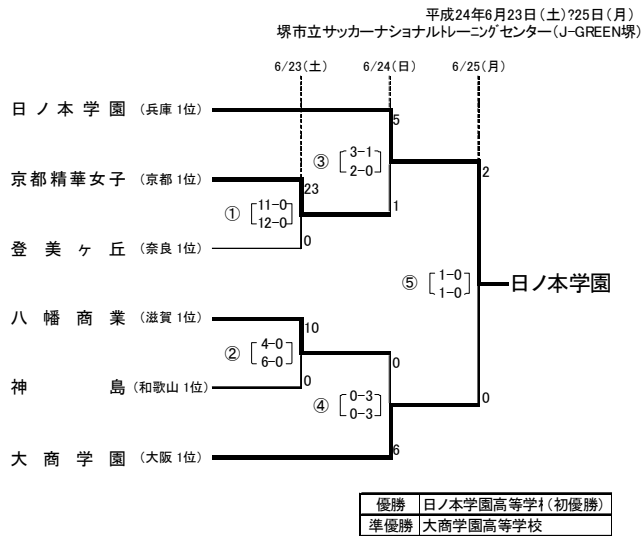

4 平成 24 年度全国高等学校総合体育大会サッカー競技女子の部

日時：平成 24 年 7 月 31 日(火)～8 月 4 日(土)
 会場：松本平広域公園総合球技場 他
 結果：優勝 日ノ本学園高等学校(兵庫県)
 準優勝 常盤木学園高等学校(宮城県)
 第 3 位 藤枝順心高等学校(静岡県)
 第 3 位 神村学園高等学校(鹿児島県)

ラグビーフットボール 専門部

委員長 大石 明彦

京都府立木津高等学校

《総括》

はじめに、平成24年度実施の各種大会及び諸事業において、顧問の先生方並びに京都府ラグビーフットボール協会のみなさまをはじめ、多くの方々に御支援・御協力をいただいたことに感謝申し上げます。

本年度は京都精華女子高校が登録し、学校数は32校でのスタートとなりました。京都府の高校女子ラグビー部のパイオニアとして頑張ってもらいたいところです。他校にも女子チームが増えていけば、女子の大会を実施していきたいと思います。

さて、平成24年度の幕開けは、前年度の第63回近畿高等学校ラグビーフットボール大会を制した京都成章と、この大会で出場権を獲得した伏見工業、そしてチャレンジ枠で選ばれた洛北が出場した第13回全国高等学校選抜ラグビーフットボール大会からでした。それぞれの予選リーグで2勝1敗となり決勝トーナメントには進めませんでした。京都府から3校がこの大会に出場したことは初めての事でした。

今年度、本府の最初の大会である第65回京都府高等学校総合体育大会ラグビーフットボールの部を29校21チーム（内合同3）の出場で実施しました。準決勝は、伏見工業48-19桂、京都成章27-17洛北となり、決勝を第41回京都ラグビー祭において行いました。結果は17-12で京都成章が伏見工業を破り優勝しました。また、初戦敗退したチーム同士による交流戦を4試合行いました。

平成24年度全国高等学校総合体育大会・第92回全国高等学校ラグビーフットボール大会京都府予選は30校24チーム（内合同2）が参加し、京都府高校総体のベスト8を除く16チーム（内合同2）を5ブロックに分け予選リーグを行い、ブロック1位チームとシード8チームの13チームで決勝トーナメントを行いました。準決勝は、京都成章24-15洛北、伏見工業26-15桂となりました。2試合とも接戦で、観客をおおいに沸かせましたが、決勝は8年連続同じ顔合わせになりました。決勝も大接戦でした。伏見工業が先制し序盤をリードしましたが、京都成章が逆転し前半を終了。後半も一進一退の展開でしたが、残り5分のところで伏見工業がトライし再逆転。試合はそのままノーサイドを迎え、伏見工業が2年ぶりに全国切符を手に入れました。

全国大会のBシードに選ばれた伏見工業は、2回戦で荒尾に快勝し、3回戦は深谷との接戦をものにし準々決勝進出を決めました。抽選の結果、優勝候補であるAシードの常翔学園に挑みましたが惜しくも26対27という1点差で敗れ、全国ベスト8で大会を終えました。

平成24年度第43回京都府高等学校秋季選手権ラグビーフットボール大会は、27校24チーム（内合同1）の参加でトーナメント方式で行いました。この大会は第37回から7人制の大会として行っています。決勝は過去6年連続優勝（第37回は立命館宇治と両校優勝）の伏見工業

と桂の対戦になり、7-54の大差で桂が初優勝しました。

平成24年度第64回近畿高等学校ラグビーフットボール大会京都府予選は、30校21チーム（内合同4）が参加し、2つの代表をめざして2ブロックで行いました。Aブロックは伏見工業59-7洛北、Bブロックは京都成章15-10桂の結果となり、3月下旬に兵庫県で行われる本大会に出場します。両校には、勝ち進んで第14回全国高校選抜大会への出場を果たしてもらいたいと思います。

そのほかでは、第67回国民体育大会近畿ブロック大会を勝ち上がった少年男子の部京都府選抜チームは、本国内で第62回大会以来の3位入賞を果たしました。

また、今年度も京都府から近畿ブロック選抜U17及びU18に選ばれ、7月の全国高校合同チーム大会に出場し活躍してくれました。

3月末に和歌山県で開催される近畿地区普及指導講習会でも、合同チームから選ばれた京都府選抜の選手たちが頑張ってくれることを期待します。

《大会成績》

- 1 平成24年度 第65回 京都府高等学校総合体育大会
期日：平成24年4月22日～5月27日
会場：太陽が丘、宝が池 他
優勝：京都成章高等学校

平成24年度 第65回京都府高等学校総合体育大会
ラグビーフットボールの部 結果

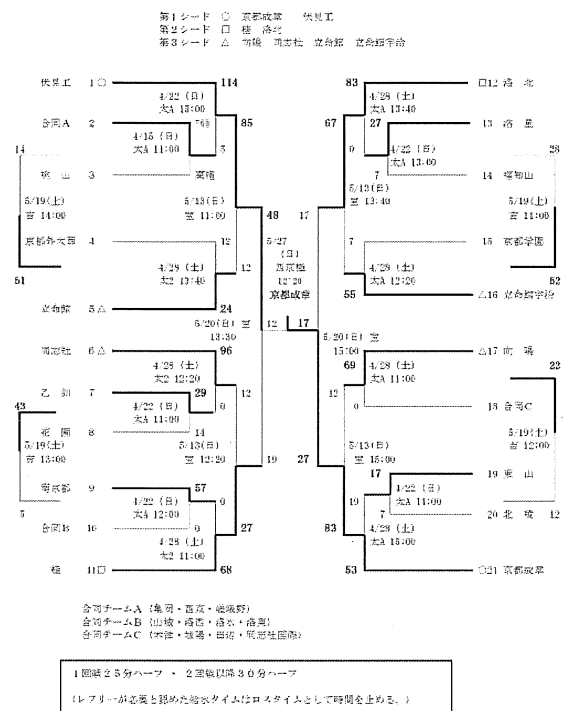

2 平成24年度 第63回 私学高校総体

期日：平成24年6月6日～6月28日

会場：吉祥院球技場

優勝：同志社高等学校

平成24年度 第63回京都府私立中学・高等学校総合体育大会
ラグビーフットボールの部 トーナメント表【確定版】

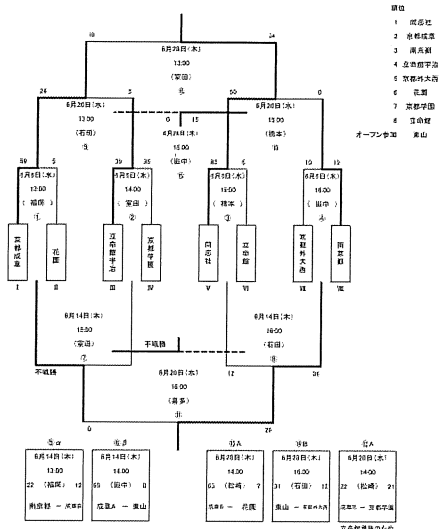

決勝トーナメント (10/20～11/11)

平成24年度 全国高等学校総合体育大会
平成24年度 全国高等学校ラグビーフットボール大会京都府予選
決勝トーナメント 組み合わせ

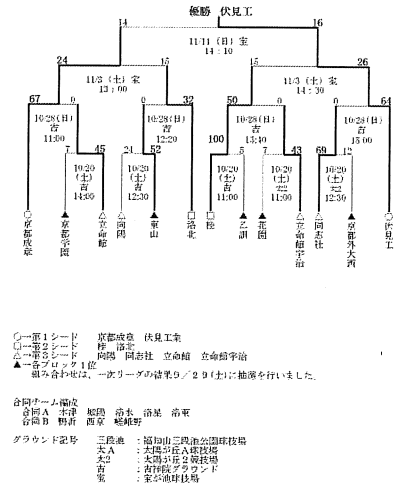

- 3 平成24年度 全国高等学校総合体育大会
第92回 全国高等学校ラグビーフットボール大会
京都府予選
期日：平成24年9月15日～11月11日
会場：宝が池球技場 他
優勝：京都市立伏見工業高等学校

- 4 平成24年度 第43回京都府高等学校秋季選手権
ラグビーフットボール大会
期日：平成24年11月17日・18日
会場：太陽が丘 宝が池 他
優勝：京都市立桂高等学校

一次リーグ戦 (9/15～9/29)

平成24年度 全国高等学校総合体育大会
平成24年度 全国高等学校ラグビーフットボール大会京都府予選
予選リーグ 組み合わせ

Iブロック						
1	2	3	4	5	6	7
1 乙訓	2 龍谷	3 京都市立西京	4 京都市立西京	5 龍谷	6 乙訓	7 京都市立西京
1-2	2-3	3-4	4-5	5-6	6-7	7-1
0-0	0-0	0-0	0-0	0-0	0-0	0-0

IIブロック						
1	2	3	4	5	6	7
1 香取A	2 香取B	3 香取C	4 香取D	5 香取E	6 香取F	7 香取G
1-2	2-3	3-4	4-5	5-6	6-7	7-1
0-0	0-0	0-0	0-0	0-0	0-0	0-0

IIIブロック						
1	2	3	4	5	6	7
1 龍谷	2 龍谷	3 龍谷	4 龍谷	5 龍谷	6 龍谷	7 龍谷
1-2	2-3	3-4	4-5	5-6	6-7	7-1
0-0	0-0	0-0	0-0	0-0	0-0	0-0

IVブロック						
1	2	3	4	5	6	7
1 龍谷	2 龍谷	3 龍谷	4 龍谷	5 龍谷	6 龍谷	7 龍谷
1-2	2-3	3-4	4-5	5-6	6-7	7-1
0-0	0-0	0-0	0-0	0-0	0-0	0-0

Vブロック						
1	2	3	4	5	6	7
1 龍谷	2 龍谷	3 龍谷	4 龍谷	5 龍谷	6 龍谷	7 龍谷
1-2	2-3	3-4	4-5	5-6	6-7	7-1
0-0	0-0	0-0	0-0	0-0	0-0	0-0

平成24年度第43回秋季選手権大会
7人制 結果

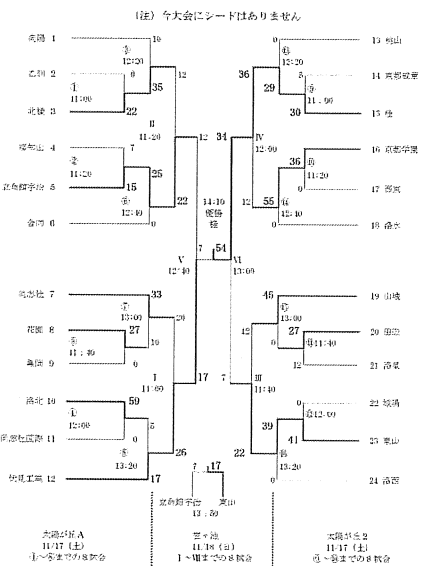

5 平成24年度 第64回 近畿高等学校ラグビーフットボール大会 京都府予選
 ボール大会 京都府予選
 期日：平成25年1月12日～2月9日
 会場：太陽が丘 他
 優勝：Aブロック 京都市立伏見工業高等学校
 Bブロック 京都成章高等学校

平成24年度 第64回 近畿高等学校ラグビーフットボール大会京都府予選 結果

○：第1リーグ 京都成章 伏見工
 □：第2リーグ 林 高生
 △：第3リーグ 同志社 美山 立命館宇治

会場チーム構成
 A 志保・清原・清原
 B 西條・藤田・長谷・磯部佳直樹
 C 龜岡・高田・清原
 D 藤岡院・藤岡・平山院

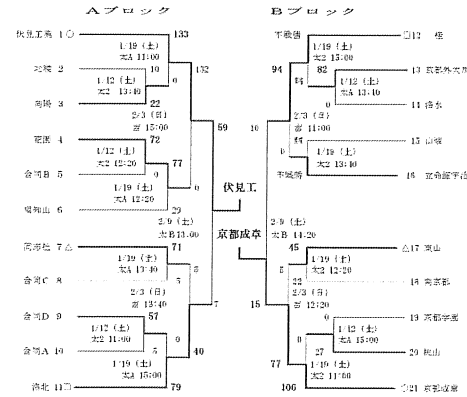

(グラウンド記号)

○：市庁舎公園運動場
 □：山崎総合運動公園運動場(市民体育館)
 △：山崎総合運動公園運動場(市民体育館)
 ☆：山崎総合運動公園運動場(市民体育館)
 ※：1回戦は5分ハーフ・2回戦以降は30分ハーフ

《その他の活動》

1 第67回 岐阜国体近畿ブロック大会 少年の部
 期日：平成24年8月22日・26日
 会場：和歌山県上富田スポーツセンター球技場

- 1回戦 京都 24 - 22 兵庫
 - 2回戦 京都 82 - 12 滋賀
- 本大会出場決定

2 第67回 岐阜国体 少年の部
 期日：平成24年10月5日～10月9日
 会場：関市グリーンフィールド中池

- 1回戦 京都 29 - 22 東京
 - 2回戦 京都 29 - 14 愛知
- 準決勝 京都 19 - 26 福岡

バドミントン 専門部

委員長 寺田 裕昭

京都西山高等学校

《総括》

今年度は、新しく佐原和男先生を部長に迎えた年であり、また、六年に一度の近畿高校選手権大会を主管した年でもありました。事業につきましては、すべて無事終了することができました。このことについては他の委員の先生方のおかげだと感謝しております。この場を借りてお礼申し上げます。

さて、今年度競技面で特記すべき点といえば、11月近畿高校選手権大会において女子シングルスで京都外大西高校の山中芹里が第2位、男子シングルスで乙訓高校の常塚光がベスト8、及び男子ダブルスで乙訓高校の大狩・常塚組がベスト8に入賞しました。今年度も男女ともよい結果を残してくれました。また、12月に行われた全国選抜大会近畿予選においても女子では乙訓高校が第2代表決定戦において勝ち、3月に実施される全国選抜に出場を決めてくれました。

また、平成27年度にインターハイが京都での実施が決定したので、強化面においても今後、力を入れていかなければならないと思います。

《大会成績》

1 全国高校総体府予選（個人戦）

期日：平成24年5月19日(土)・20日(日)・26日(土)
6月9日(土)・10日(日)

会場：洛星高校他各高校、西山公園体育館他

〈男子単〉

決勝リーグ戦

松浦 健司(京都両洋) 2-0 江口 侑輝(西城陽)
大狩 光貴(乙訓) 2-0 唐澤 弘行(西舞鶴)
松浦 健司(京都両洋) 2-0 唐澤 弘行(西舞鶴)
大狩 光貴(乙訓) 2-1 江口 侑輝(西城陽)
松浦 健司(京都両洋) 2-1 大狩 光貴(乙訓)

優勝 松浦 健司(京都両洋)
第2位 大狩 光貴(乙訓)
第3位 江口 侑輝(西城陽)、唐澤 弘行(西舞鶴)

〈男子複〉

決勝リーグ戦

松浦・山崎(京都両洋) 2-1 大和田・江口(西城陽)
大狩・吉田(乙訓) 2-0 唐澤・小谷(西舞鶴)
松浦・山崎(京都両洋) 2-0 唐澤・小谷(西舞鶴)
大狩・吉田(乙訓) 2-0 大和田・江口(西城陽)
大狩・吉田(乙訓) 2-1 松浦・山崎(京都両洋)

優勝 大狩・吉田(乙訓)
第2位 松浦・山崎(京都両洋)
第3位 大和田・江口(西城陽)、唐澤・小谷(西舞鶴)

〈女子単〉

決勝リーグ戦

岸上 紗帆(乙訓) 2-0 和田 輝里(乙訓)
成田美早紀(桂) 2-1 山中 芹里(京都外大西)
岸上 紗帆(乙訓) 2-0 山中 芹里(京都外大西)
和田 輝里(乙訓) 2-0 成田美早紀(桂)
岸上 紗帆(乙訓) 2-0 成田美早紀(桂)
山中 芹里(京都外大西) 2-1 和田 輝里(乙訓)

優勝 岸上 紗帆(乙訓)
第2位 和田 輝里(乙訓)
第3位 山中 芹里(京都外大西)、成田美早紀(桂)

〈女子複〉

決勝リーグ戦

岸上・蔭山(乙訓) 2-1 山田・山中(京都外大西)
勝間・藤本(乙訓) 2-0 小泉・渡邊(京都西山)
岸上・蔭山(乙訓) 2-0 小泉・渡邊(京都西山)
山田・山中(京都外大西) 2-0 勝間・藤本(乙訓)
岸上・蔭山(乙訓) 2-1 勝間・藤本(乙訓)
山田・山中(京都外大西) 2-0 小泉・渡邊(京都西山)

優勝 岸上・蔭山(乙訓)
第2位 山田・山中(京都外大西)
第3位 小泉・渡邊(京都西山)、勝間・藤本(乙訓)

2 全国高校総体府予選（学校対抗戦）

期日：平成24年5月13日(日) 6月2日(土)3日(日)

会場：乙訓高校他各高校、西山公園体育館他

〈男子決勝トーナメント〉

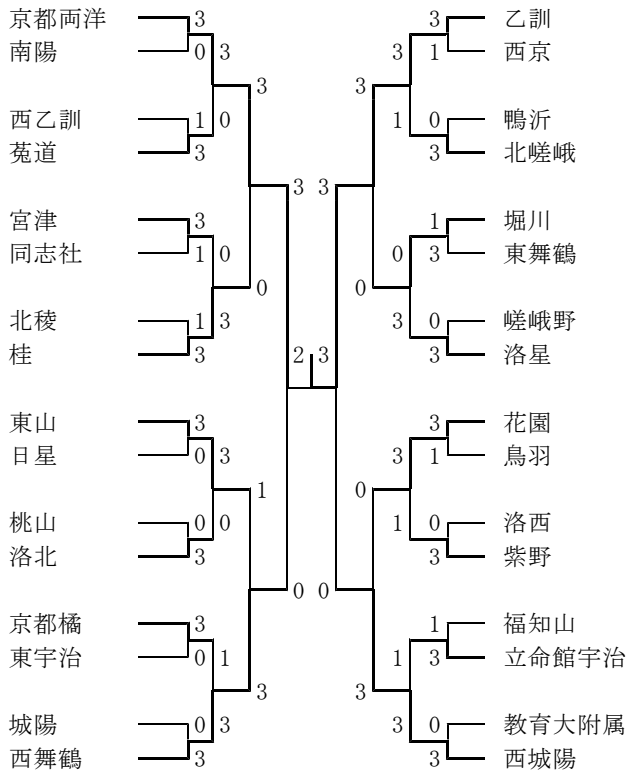

〈女子決勝トーナメント〉

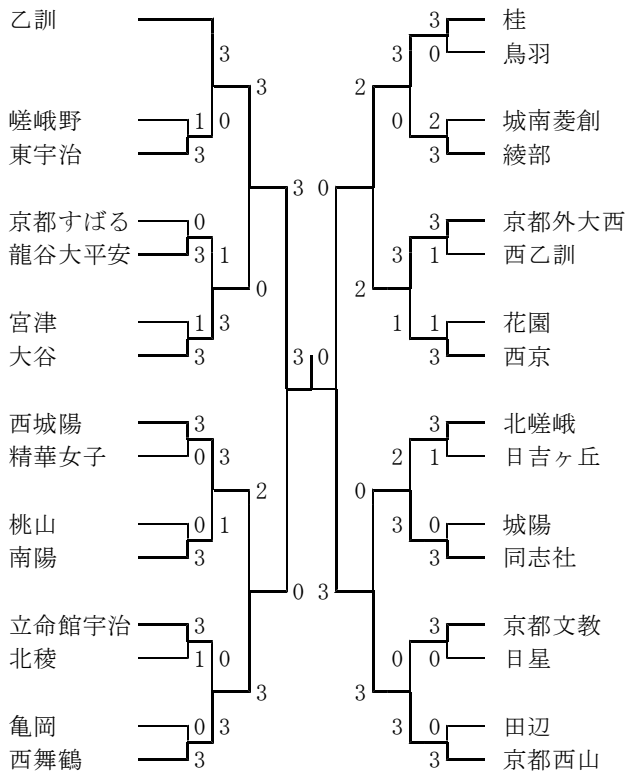

3 国民体育大会府予選

期日：平成24年4月21日(土)

6月30日(土)7月1日(日)

会場：ハンナリーズアリーナ、西山公園体育館

〈男子単〉

- 優勝 松浦 健司(京都両洋)
- 第2位 大狩 光貴(乙訓)
- 第3位 常塚 光(乙訓)

〈男子複〉

- 優勝 松浦・山崎(京都両洋)
- 第2位 大狩・吉田(乙訓)
- 第3位 江口・大和田(西城陽)

〈女子単〉

- 優勝 岸上 紗帆(乙訓)
- 第2位 藤元 真美(乙訓)
- 第3位 成田 美早紀(桂)

〈女子複〉

- 優勝 山田・山中(京都外大西)
- 第2位 岸上・蔭山(乙訓)
- 第3位 藤井・藤元(乙訓)

4 全国高校総体

期日：平成24年8月1日(水)～6日(月)

会場：福井県営体育館 福井氏体育館他

(1) 学校対抗

〈男子〉

1回戦 乙訓 3-1 鹿児島商業(鹿児島)

2回戦 乙訓 0-3 札幌第一(北海道)

〈女子〉

1回戦 乙訓 3-0 川崎総合科学(神奈川)

2回戦 乙訓 2-3 松徳学院(島根)

(2) 個人戦

〈男子単〉

1回戦

大狩 光貴(乙訓) 1-2 島倉賢太郎(茨城・常総学院)

松浦 健司(京都両洋) 0-2 高田 晃(群馬・伊勢崎晴明)

〈男子複〉

1回戦

松浦・山崎(京都両洋) 0-2 桐田・近本(山口・柳井商工)

吉田・大狩(乙訓) 1-2 柴原・早乙女(群馬・伊勢崎晴明)

〈女子単〉

1回戦

和田 輝里(乙訓) 2-1 川添麻依子(三重・皇學館)

2回戦

和田 輝里(乙訓) 0-2 鈴木 沙知(福井・勝山)

岸上 紗帆(乙訓) 2-0 財津 穂(長崎・諫早商)

3回戦

岸上 紗帆(乙訓) 0-2 渡邊あかね(埼玉・埼玉栄)

〈女子複〉

1回戦

岸上・蔭山(乙訓) 2-0 藤井・伊藤(山形・山形城北)

山田・山中(京都外大西) 2-1 川越・松澤(山形・鶴岡北)

2回戦

岸上・蔭山(乙訓) 2-1 伊澤・稲澤(香川・高松商)

3回戦

岸上・蔭山(乙訓) 0-2 長谷川・星(石川・金沢向陽)

5 近畿選手権府予選

期日：平成24年8月21日(火)22日(水)

9月29日(土)30日(日)

会場：向日市民体育館、京都両洋高校他

〈男子単〉

準々決勝

大狩 光貴(乙訓) 2-0 高宮 涉吾(京都両洋)

和田野友也(乙訓) 2-0 山崎 優也(京都両洋)

常塚 光(乙訓) 2-0 荒川 隼(桂)

久保田優己(乙訓) 2-1 小谷 翔(西舞鶴)

準決勝
 大狩 光貴(乙 訓) 2-0 和田野友也(乙 訓)
 常塚 光 (乙 訓) 2-0 久保田優己(乙 訓)
 決勝
 大狩 光貴(乙 訓) 2-1 常塚 光 (乙 訓)
 三位決定戦
 和田野友也(乙 訓) 2-1 久保田優己(乙 訓)

〈男子複〉
 準々決勝
 大狩・常塚(乙 訓) 2-0 奥野・角水(洛 星)
 岡田・山本(京都両洋) 2-0 中江・西村(北嵯峨)
 久保田・和田野(乙訓) 2-0 井上・棚橋(西城陽)
 山崎・高宮(京都両洋) 2-0 島川・堀 (乙 訓)

準決勝
 大狩・常塚(乙 訓) 2-0 岡田・山本(京都両洋)
 山崎・高宮(京都両洋) 2-0 久保田・和田野(乙訓)
 決勝
 大狩・常塚(乙 訓) 2-0 山崎・高宮(京都両洋)
 三位決定戦
 岡田・山本(京都両洋) 2-1 久保田・和田野(乙訓)

〈女子単〉
 準々決勝
 和田 輝里(乙 訓) 2-1 橋詰 有紗(京都外大西)
 山田 千晴(京都外大西) 2-0 藤井 桃子(乙 訓)
 藤元 真美(乙 訓) 2-0 渡邊 千尋(京都西山)
 山中 芹里(京都外大西) 2-0 宮原明日香(乙 訓)

準決勝
 山田 千晴(京都外大西) 2-0 和田 輝里(乙 訓)
 藤元 真美(乙 訓) 2-1 山中 芹里(京都外大西)
 決勝
 藤元 真美(乙 訓) 2-0 山田 千晴(京都外大西)
 三位決定戦
 山中 芹里(京都外大西) 2-1 和田 輝里(乙 訓)

〈女子複〉
 準々決勝
 山田・山中(京都外大西) 2-0 栗津・洲上(京都西山)
 西川・宮原(乙 訓) 2-0 大森・濱脇(乙 訓)
 藤井・藤元(乙 訓) 2-0 石場・渡邊(京都西山)
 和田・川上(乙 訓) 2-0 高本・川井(西舞鶴)

準決勝
 山田・山中(京都外大西) 2-0 西川・宮原(乙 訓)
 和田・川上(乙 訓) 2-0 藤井・藤元(乙 訓)
 決勝
 和田・川上(乙 訓) 2-1 山田・山中(京都外大西)
 三位決定戦
 藤井・藤元(乙 訓) 2-1 西川・宮原(乙 訓)

6 私学高校総体
 期日：平成24年9月2日(日)
 会場：京都両様高校、京都西山高校

〈男子〉 優勝 東山
 第2位 京都両洋
 第3位 花園、洛星
 〈女子〉 優勝 京都外大西
 第2位 京都西山
 第3位 大谷、龍谷大平安

7 新人大会(学校対抗)兼全国高校選抜府予選
 期日：平成24年11月3日(土)10日(土)11日(日)
 会場：福知山市民体育館、長田野公園体育館

〈男子決勝トーナメント〉

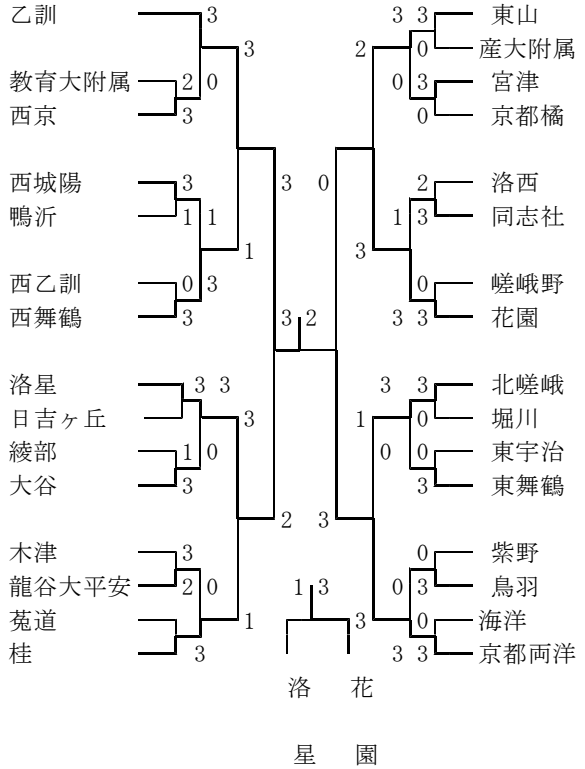

〈女子決勝トーナメント〉

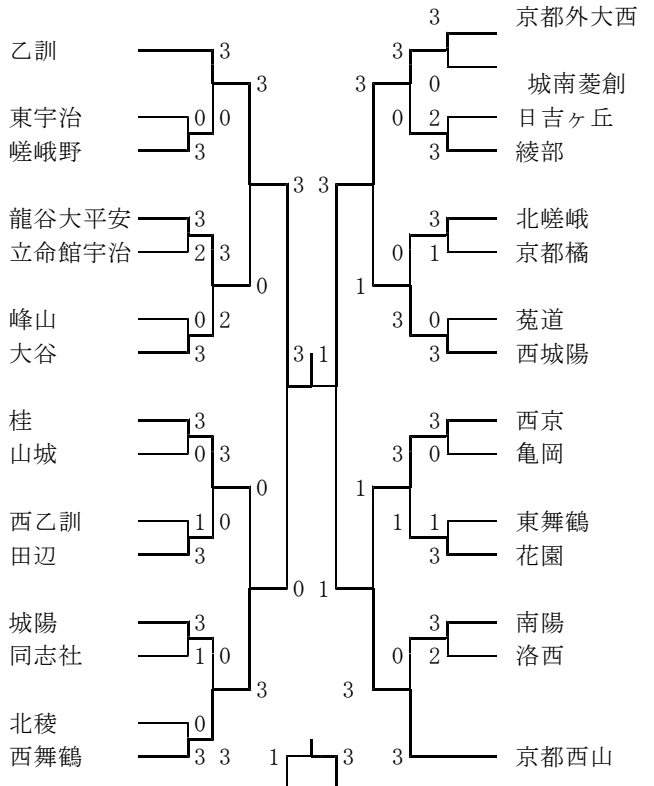

西京
 舞西
 鶴山

8 近畿高校選手権大会

期日：平成24年11月16日(金)～18日(日)

会場：福知山三段池公園体育館

〈男子単〉

1・2回戦敗退

小谷 翔(西舞鶴)、井上 崇(西城陽)、

岡田 哲哉(京都両洋)、小島佳久(東山)

3回戦

常塚 光(乙訓) 2-0 三島 優(兵・神戸野工業)

山崎 優也(京都両洋) 0-2 福本 光喜(兵・神戸野工業)

和田野友也(乙訓) 0-2 山下 大輔(滋・比叡山)

久保田優己(乙訓) 0-2 西川裕次郎(滋・比叡山)

荒川 隼(桂) 1-2 東浦 功基(奈・奈良大附属)

大狩 光貴(乙訓) 2-0 阪本 卓也(奈・奈良大附属)

島川 翔太(乙訓) 0-2 鷹本 大希(奈・奈良)

4回戦

常塚 光(乙訓) 2-0 森山 翼(奈・奈良大附属)

大狩 光貴(乙訓) 1-2 疋田 聖也(大・東大阪大学附属)

5回戦

常塚 光(乙訓) 0-2 清水 智彦(滋・比叡山)

〈男子複〉

1・2回戦敗退

島川・堀(乙訓)、西垣・原田(花園)、久保田・和田野(乙訓)

安部・伊藤(京都両洋)、高垣・藤井(京都両洋)

3回戦

岡田・山本(京都両洋) 0-2 疋田・曾根(大・東大阪大学附属)

奥野・角水(洛星) 0-2 西川・中西(奈・添上)

川田・小島(東山) 0-2 福本・吉田(兵・神戸野工業)

大狩・常塚(乙訓) 2-0 松原・大形(兵・加古川北)

西村・中江(北嵯峨) 0-2 牛尾・佐藤(兵・神戸野工業)

山崎・高宮(京都両洋) 2-0 齊藤・西山(兵・社)

井上・棚橋(西城陽) 0-2 仲・東(和・新翔)

4回戦

大狩・常塚(乙訓) 2-0 菊地・樋口(大・東大阪大学附属)

山崎・高宮(京都両洋) 1-2 森山・東浦(奈・奈良大附属)

5回戦

大狩・常塚(乙訓) 0-2 西川・宮(滋・比叡山)

〈女子単〉

1・2回戦敗退

川合愛海(西舞鶴)、山田菜央(桂)、宮原明日香(乙訓)

竹岡瑞希(京都外大西)

3回戦

和田 輝里(乙訓) 2-0 三津川有美(滋・大津商業)

橋詰 有紗(京都外大西) 2-0 赤澤夏季(兵・園田学園)

藤井 桃子(乙訓) 1-2 北村 毬乃(滋・滋賀大附属)

山田 千晴(京都外大西) 2-0 青山優実(滋・滋賀大附属)

川上優美奈(乙訓) 1-2 植田いくみ(大・四天王寺)

山中 芹里(京都外大西) 2-0 石倉みなみ(兵・園田学園)

藤元 真美(乙訓) 2-1 岡村 真夢(大・樟蔭東)

渡邊 千尋(京都西山) 0-2 今井 優歩(大・四天王寺)

4回戦

和田 輝里(乙訓) 0-2 森 みず穂(大・四天王寺)

橋詰 有紗(京都外大西) 0-2 若林千織(大・四條学園)

山田 千晴(京都外大西) 0-2 植田いくみ(大・四天王寺)

山中 芹里(京都外大西) 2-1 望月 菜生(兵・夙川学院)

藤元 真美(乙訓) 1-2 溝端三彩起(兵・園田学園)

5回戦

山中 芹里(京都外大西) 2-0 田中 瑞穂(奈・添上)

準決勝

山中 芹里(京都外大西) 2-0 溝端三彩起(兵・園田学園)

決勝

山中 芹里(京都外大西) 0-2 森 みず穂(大・四天王寺)

〈女子複〉

1・2回戦敗退

石場・渡邊(京都西山)、田中・山田(桂)、上田・西田(乙訓)

島野・谷川(京都西山)、宮寄・石塚(田辺)

3回戦

山田・山中(京都外大西) 2-0 石田・山中(兵・夙川学院)

西川・宮原(乙訓) 2-0 南・中西(和・新宮)

栗津・渕上(京都西山) 1-2 嶋田・中野(奈・高田商)

藤井・藤元(乙訓) 2-1 河合・石倉(兵・園田学園)

大森・濱脇(乙訓) 0-2 三津川・勝(滋・大津商)

高本・川井(西舞鶴) 0-2 望月・小田垣(兵・夙川学院)

和田・川上(乙訓) 2-0 小倉・岸田(奈・高田商)

4回戦

山田・山中(京都外大西) 1-2 中屋・池田(大・四天王寺)

西川・宮原(乙訓) 0-2 溝端・北谷(兵・園田学園)

藤井・藤元(乙訓) 0-2 渋川・若林(大・四條学園)

川上・和田(乙訓) 0-2 森・結城(大・四天王寺)

10 市立高校大会

期日：平成24年12月23日(日)24日(月)

会場：伏見港体育館

〈男子〉

団体

優勝 紫野

第2位 堀川

第3位 日吉ヶ丘

シングルス

上級 優勝 吉田 健司(紫野)

下級 優勝 村上 圭吾(堀川)

〈女子〉

団体

優勝 西京

第2位 日吉ヶ丘

第3位 堀川

シングルス

上級 優勝 石原早季子(西京)

下級 優勝 阿渡谷有紀(瀧工)

11 第41回全国高等学校選抜バドミントン大会

近畿地区予選会

期日：平成24年12月24日(月)～26日(水)

会場：滋賀県立体育館

〈男子〉

○学校対抗

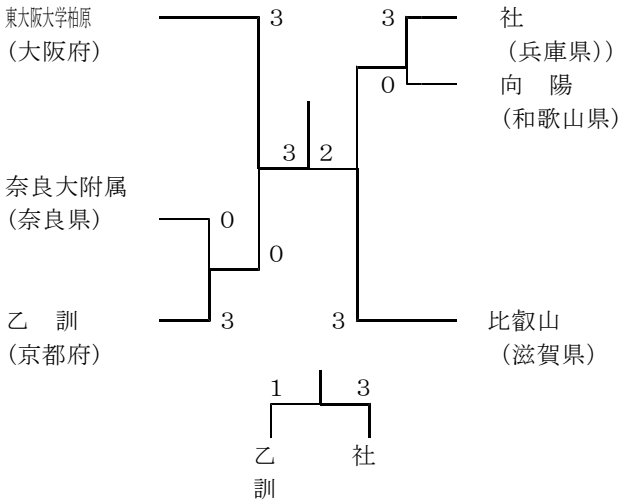

○ダブルス

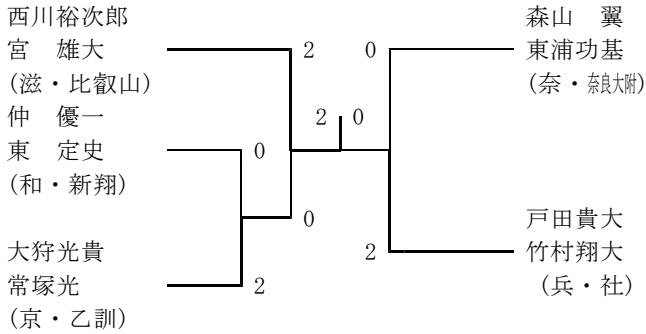

○シングルス

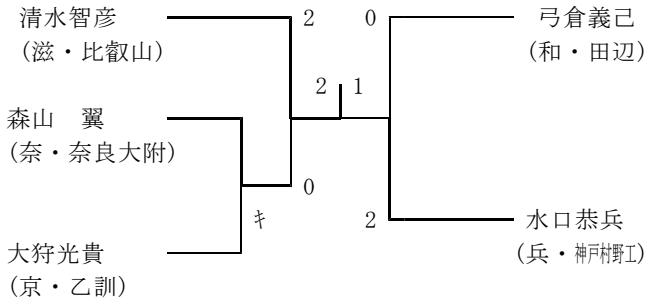

〈女子〉

○学校対抗

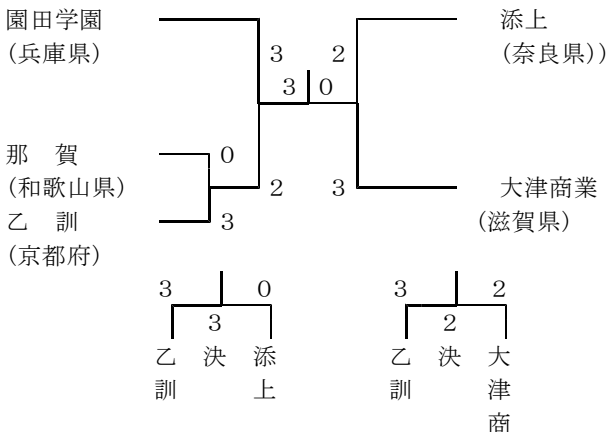

○ダブルス

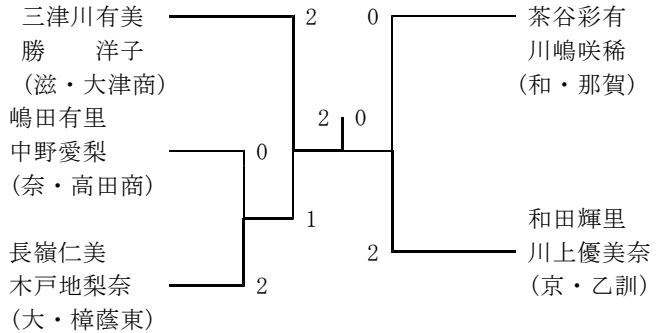

○シングルス

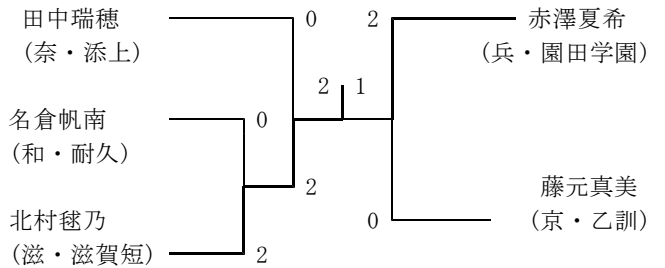

12 新人大会(個人戦)

期日：平成25年1月14日(月)19日(土)20日(日)

会場：向日市民体育館

〈男子単〉

準々決勝

岡田 哲哉(京都両洋)	2-0	井上 翔太(桂)
久保田優巳(乙訓)	2-0	高宮 渉吾(京都両洋)
常塚 光(乙訓)	2-0	荒川 隼(桂)
和田野友也(乙訓)	2-1	小谷 翔(西舞鶴)

準決勝

岡田 哲哉(京都両洋)	2-0	久保田優巳(乙訓)
常塚 光(乙訓)	2-0	和田野友也(乙訓)

決勝

常塚 光(乙訓)	2-0	岡田 哲哉(京都両洋)
----------	-----	-------------

三位決定戦

久保田優巳(乙訓)	2-1	和田野友也(乙訓)
-----------	-----	-----------

〈男子複〉

準々決勝

高垣・藤井(京都両洋)	2-0	古田・辰巳(菟道)
久保田・島川(乙訓)	2-0	原田・西垣(花園)
山崎・高宮(京都両洋)	棄権	川田・小島(東山)
岡田・山本(京都両洋)	2-1	井上・棚橋(西城陽)

準決勝

久保田・島川(乙訓)	2-0	高垣・藤井(京都両洋)
山崎・高宮(京都両洋)	2-0	岡田・山本(京都両洋)

決勝

山崎・高宮(京都両洋)	2-1	久保田・島川(乙訓)
-------------	-----	------------

三位決定戦

岡田・山本(京都両洋)	2-0	高垣・藤井(京都両洋)
-------------	-----	-------------

〈女子単〉

準々決勝

藤元 真美(乙 訓) 2-0 宮原明日香(乙 訓)
橋詰 有紗(京都外大西) 2-1 和田 輝里(乙 訓)
藤井 桃子(乙 訓) 2-0 山田 千晴(京都外大西)
山中 芹里(京都外大西) 2-0 渡邊 千尋(京都西山)

準決勝

藤元 真美(乙 訓) 2-1 橋詰 有紗(京都外大西)
藤井 桃子(乙 訓) 2-0 山中 芹里(京都外大西)

決勝

藤井 桃子(乙 訓) 2-1 藤元 真美(乙 訓)

三位決定戦

橋詰 有紗(京都外大西) 2-1 山中 芹里(京都外大西)

〈女子複〉

準々決勝

和田・川上(乙 訓) 2-0 橋詰・竹岡(京都外大西)
石場・渡邊(京都西山) 2-0 大森・西川(乙 訓)
藤元・宮原(乙 訓) 2-0 新見・濱脇(乙訓)
山田・山中(京都外大西) 2-0 島野・谷川(京都西山)

準決勝

石場・渡邊(京都西山) 2-0 和田・川上(乙 訓)
山田・山中(京都外大西) 2-0 藤元・宮原(乙 訓)

決勝

山田・山中(京都外大西) 2-0 石場・渡邊(京都西山)

三位決定戦

藤元・宮原(乙 訓) 2-0 和田・川上(乙 訓)

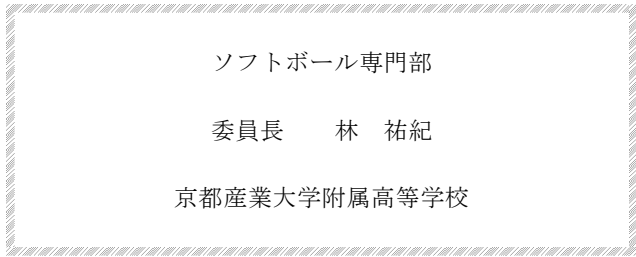

《総括》

今年度の本専門部活動については計画通り終えることができました。協会を始めとして各加盟校のご協力に感謝致します。各大会の結果については資料を参照下さい。男子、女子ともに本年は混戦となり、選抜大会・選手権大会・近畿大会等の出場校が多岐に及びました。各校の努力に敬意を表します。残念ながら、各大会での上位進出はなりませんでした。代表校としての健闘に感謝したいと思います。一方、国体での活躍がなかった点は来年に向けての課題としたいです。

専門部としては、27年近畿インターハイへの協力を進め、近畿は一つのスローガンのもと、滋賀県に可能な限りの協力をしたいと考えています。また次年度には、近畿選手権を京都開催で迎えることとなります。開催地の宮津にて全力で出場校を迎えたいです。

年度末の顧問総会では種々の件について建設的な意見を頂きました。中でも京都総体については踏み込んだ意見が多数出ました。高体連の意向も踏まえつつ、前向きに議論を続けたいです。短期・中期・長期の課題を見据え、世代交代も円滑に進め、京都の歴史と伝統を守り発展させたいです。

《大会成績》

＜女子＞

1 第56回(平成24年度) 春季大会(市内女子)

期日：4/21(土)・22(日)・28(土)・29(日)・30(月)
 会場：京都西山高校・京都明德高校・亀岡高校・京都八幡高校・南丹高校・北嵯峨高校

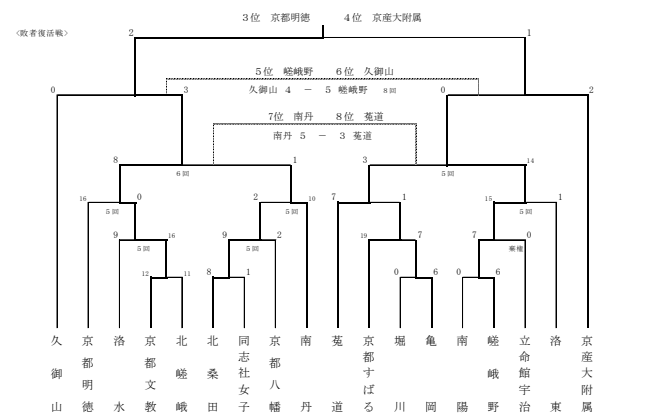
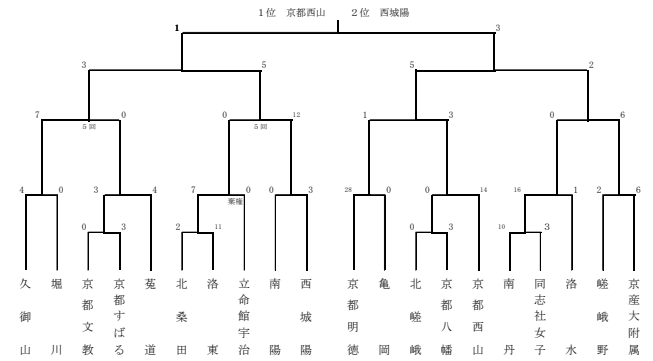

2 第36回 近畿代表決定戦(兼国体予選)

期日：5/12(土)
 会場：福知山三段池公園

〔Iゾーン〕

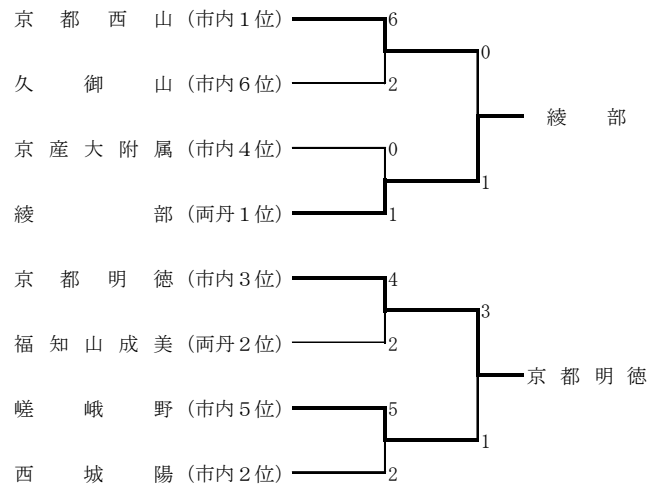

3 平成 24 年度 第 65 回京都高校総体

期日：5/19 (土)・5/20 (日)

会場：久御山高校

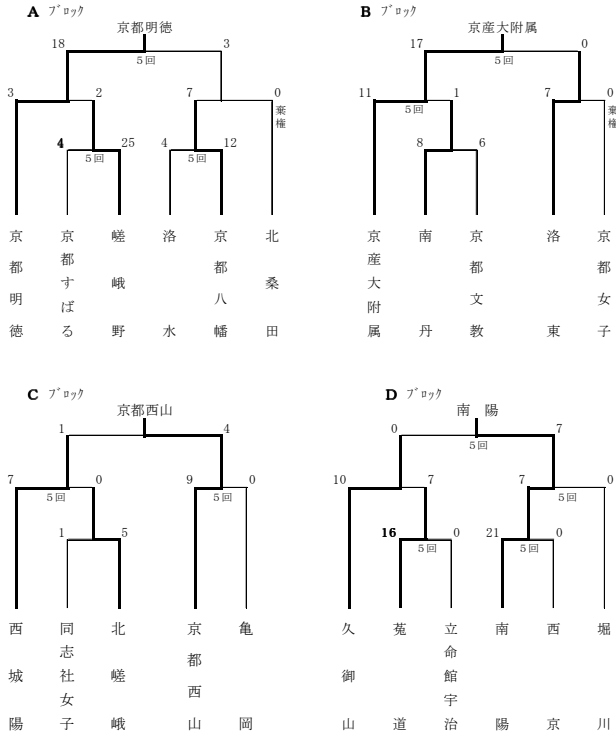

4 第 64 回 全国高校総体 京都府予選

期日：6/2 (土)・3日 (日)・17日 (日)・18日 (金)

会場：京都西山高校・京都明徳高校・洛東高校・京都八幡高校・福知山三段池公園

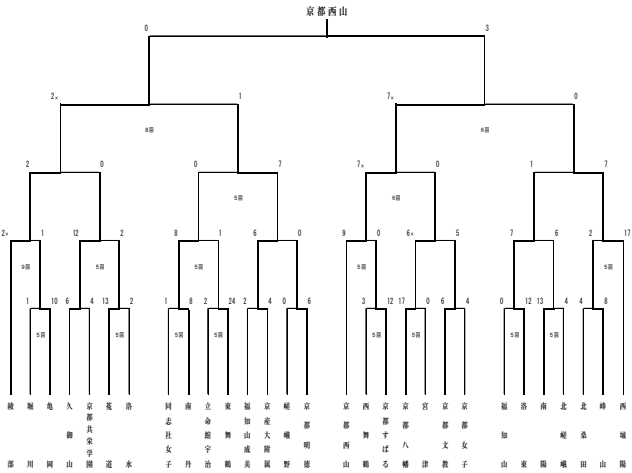

5 第 57 回京都府公立高校ソフトボール大会

期日：7/28 (土)・29日 (日)

会場：福知山三段池公園

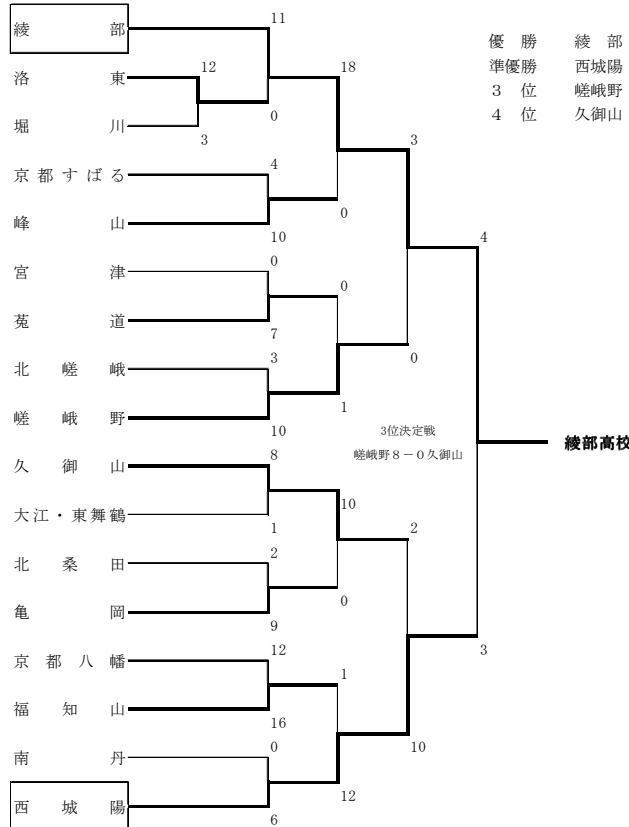

6 第 64 回全京都女子大会 高校の部

期日：8/4 (土)・5日 (日)・6日 (日)

会場：丹波自然運動公園・園部多目的運動公園・京都西山高校グラウンド

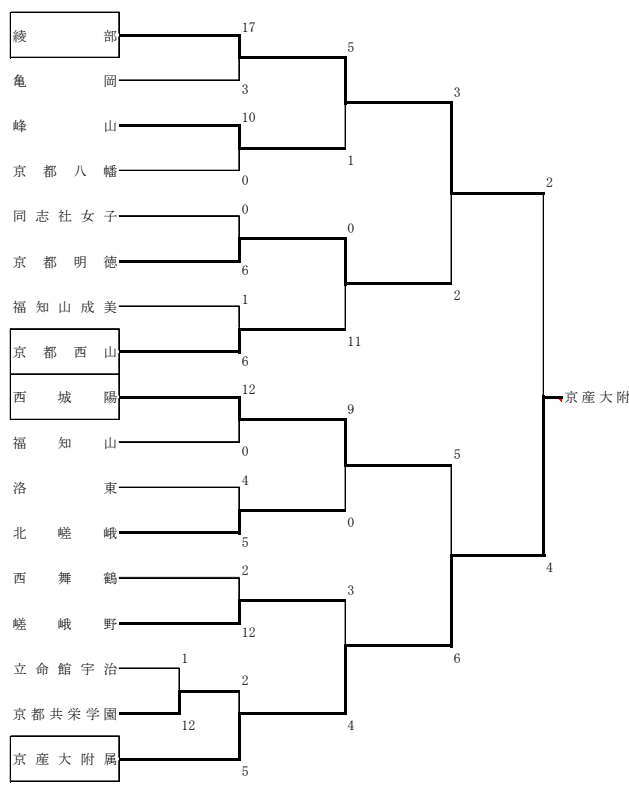

7 第64回 私学総体

期日：9/8（土）・9日（日）
会場：京都西山高校グラウンド

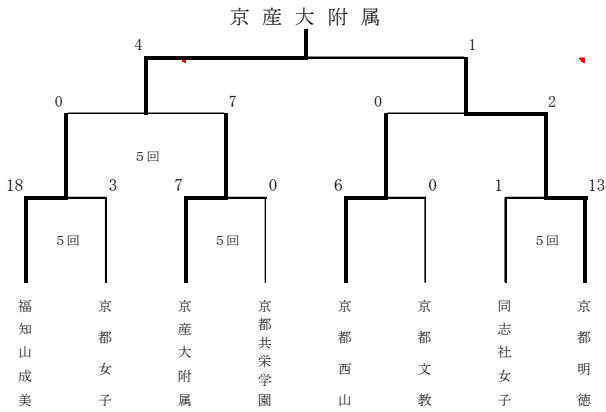

9 第32回 京都府高等学校選手権大会（女子）兼 第33回 新人府下大会〔全国高校選抜大会予選〕（女子）

期日：11/3（祝土）・4日（日）
会場：宮津市民グラウンド

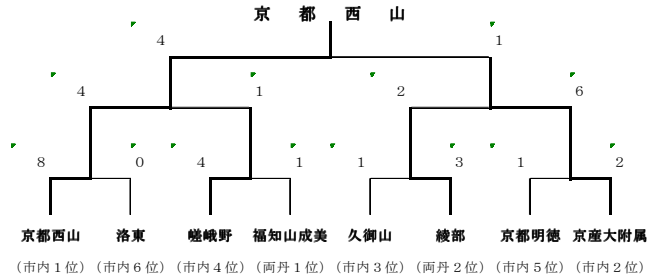

8 平成24年度 新人大会（市内女子）

期日：9/22（祝）・29日（土）・10/6（土）・7日（日）
会場：京都西山高校・京都八幡高校北キャンパス・亀岡高校・南丹高校・京都すばる高校・北嵯峨高校・京都明德高校

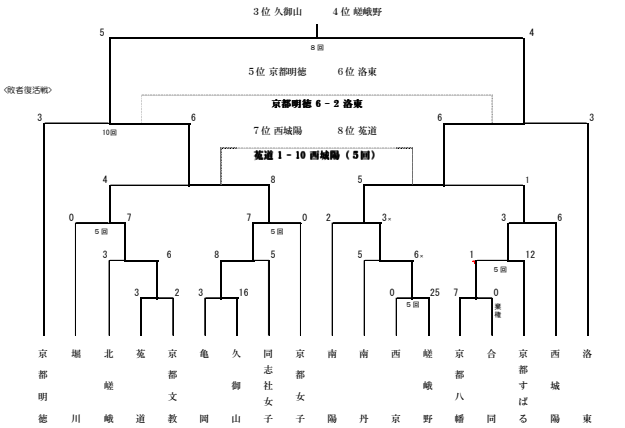
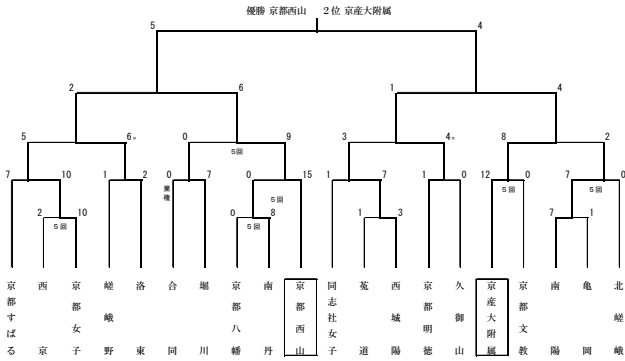

10 第55回近畿高校選手権大会

期日：7/20（金）～22（日）
会場：兵庫県豊岡市

- 1回戦 綾部1－3香ヶ丘リベルテ（大阪府）
- 京都明德0－4桜宮（大阪府）

11 第67回国民体育大会近畿ブロック大会

期日：8/17（金）～8/19（日）
会場：兵庫県

- 第一代表決定戦
 - 1回戦 京都府3－2奈良県
 - 2回戦 京都府2－6兵庫県
- 第二代表決定戦
 - 1回戦 京都府2－1和歌山県
 - 2回戦 京都府3－4滋賀県

12 第64回全国高校女子選手権大会

期日：7/29（日）～8/1（水）
会場：富山県富山市

- 1回戦 京都西山高校2－3上山明新館（山形県）

<女子(両丹支部)>

1 平成24年両丹高校女子ソフトボール選手権大会
兼 インターハイ両丹予選 兼 近畿大会両丹予選

期日：4/21(土)、28(土)、29(日)

会場：宮津市民グラウンド、東舞鶴公園多目的広場、綾部高校

予選リーグ
Aリーグ

	共栄	福知山	峰山	宮津	勝敗
共栄	○	11-0	13-1	19-0	3勝 0敗
福知山	0-11 ●	○	6-5	15-2	2勝 1敗
峰山	1-13 ●	5-6 ●	○	11-4	1勝 2敗
宮津	0-19 ●	2-15 ●	4-11 ●	○	0勝 3敗

Bリーグ

	成美	綾部	東舞鶴	西舞鶴	大江	勝敗
成美	○	2-0	12-1	20-0	7-0	4勝 0敗
綾部	0-2 ●	○	8-0	15-0	23-0	3勝 1敗
東舞鶴	1-12 ●	0-8 ●	○	11-3	9-1	2勝 2敗
西舞鶴	0-20 ●	0-15 ●	3-11 ●	○	7-5	1勝 3敗
大江	0-7 ●	0-23 ●	1-9 ●	5-7 ●	○	0勝 4敗

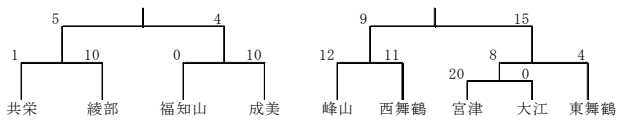

優勝 綾部 準優勝 福知山成美 3位 京都共栄学園 4位 福知山
5位 宮津 6位 峰山 7位 東舞鶴 8位 西舞鶴 9位 大江

2 第64回両丹高等学校総合体育大会

日時：5/19

会場：大江高校

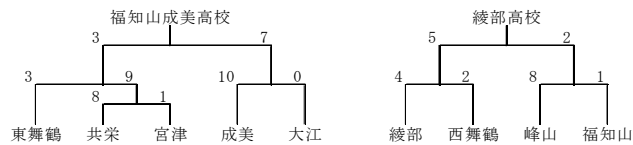

3 第32回京都高校女子ソフトボール選手権両丹予選
兼 全国高校選抜大会両丹予選

期日：9/15(土)、16日(日)、22日(祝)

会場：峰山高校、宮津高校、福知山高校

	成美	綾部	共栄	福知山	連合	峰山	加悦谷
成美	○	○	○	○	○	○	○
綾部	5-0	○	11-0	15-0	25-1	7-0	○
共栄	0-5	8-2	○	21-0	8-0	7-0	○
福知山	2-9	2-8	10-2	17-2	13-0	7-0	○
連合	0-11	5-10	2-10	○	9-1	14-0	7-0
峰山	0-15	0-21	2-17	1-9	○	11-4	7-0
加悦谷	1-25	0-8	0-13	0-14	4-11	○	7-0
	0-7	0-7	0-7	0-7	0-7	0-7	○

優勝 福知山成美 準優勝 綾部 3位 京都共栄学園 4位 福知山
5位 連合(大江・東舞鶴・宮津) 6位 峰山 7位 加悦谷

<男子>

1 第36回近畿代表決定戦京都府予選 兼 国体予選少年の部

期日：5/12

会場：南陽高校

綾部 10-4 立命館宇治

立命館宇治 1-15 南陽 (5回コールド)

綾部 10-6 南陽

綾部高校は、第55回近畿高等学校ソフトボール選手権大会に出場

2 平成24年度第64回京都府高校総体

期日：5/19

会場：南陽高校

南陽 14-4 立命館宇治 (5回コールド)

3 第47回全国高等学校総合体育大会
男子ソフトボール京都府予選

期日：6/2

会場：綾部第一市民グラウンド

南陽 7-1 立命館宇治

綾部 7-0 立命館宇治 (5回コールド)

綾部 3-4 南陽 (8回タイブレーカー)

4 第47回全国高等学校男子選手権近畿地区予選

期日：6/9

会場：箕島高校

箕島 5-0 南陽

栗東 1-3 南陽

箕島 10-0 栗東 (5回コールド)

南陽高校は、第47回全国高等学校男子ソフトボール選手権大会(富山県富山市)に出場

5 第32回京都府高等学校選手権大会 兼 第31回
全国高等学校選抜大会京都府予選

期日：11/3

会場：南陽高校

綾部 20-0 立命館宇治 (5回コールド)

綾部 4-0 南陽

南陽 11-0 立命館宇治 (5回コールド)

綾部高校は、第31回全国高等学校選抜大会(静岡県富士宮市)に出場

6 第30回全国高等学校男子ソフトボール選抜大会

期日：3/18(日)~21(水)

会場：静岡県富士市

1回戦

綾部 0-10 県立大村工業高等学校(長崎県)

優勝 県立大村工業高等学校

7 第55回近畿高等学校ソフトボール選手権大会

期日 7/21 (土) ~23 (月)

会場：兵庫県豊中市

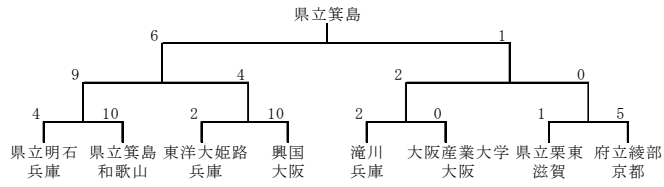

**8 平成24年度全国高等学校総合体育大会
第47回全日本高等学校男子ソフトボール
選手権大会**

期日：8/4 (土) ~7 (火)

会場：富山県富山市

第一次抽選 2回戦

南陽2-1 県立日向 (宮崎)

第二次抽選 1回戦

南陽0-2 埼玉栄 (埼玉)

優勝 佐世保西高等学校 (長崎県)

9 第67回国民体育大会近畿ブロック予選

期日 8/17 (金) ~19 (日)

会場 和歌山県紀ノ川市

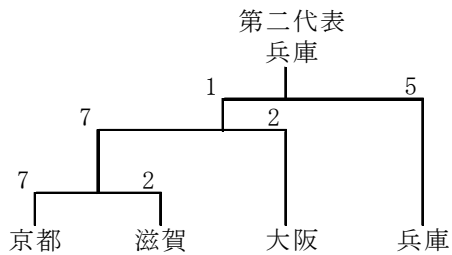
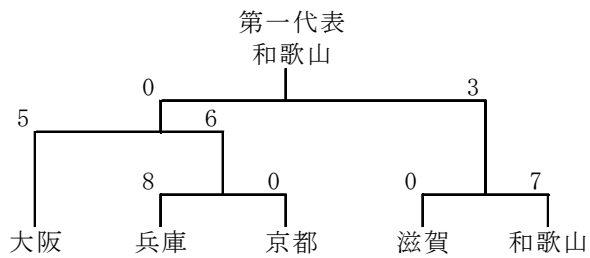

相撲専門部

委員長 田中 英一

鳥羽高等学校

《総括》

今年度は地道な強化策が実を結び、京都府の高校生が活躍することが出来た。まず、高校相撲金沢大会において鳥羽高校が3位入賞を果たした。また、国体においては5位入賞を果たすことが出来た。

今後、各全国大会で京都勢が活躍するためにも、更なる競技力向上を図り、競技力向上に努めるよう相撲専門部としても鋭意努力したい。

《大会成績》

[1、府内大会]

1、近畿大会府予選

(4月21日 伏見港公園)

団体戦<5人制>

1位 鳥羽高校 2位 日吉ヶ丘高校 3位 京都府高校

個人戦(体重別) 松本 勇介

<80kg未満級>

1位 猿渡亜斗武(鳥羽)

<100kg未満級>

1位 河村祥平(日吉ヶ丘) 2位 夏野凌輔(日吉ヶ丘)

3位 中村 賢太郎(京都府)

<100kg以上級>

1位 成田幸司(鳥羽) 2位 高橋大和(鳥羽)

3位 松本勇介(鳥羽)

2、高校相撲金沢大会府予選

(4月23日 伏見港公園)

団体戦<3人制>

1位 鳥羽高校 2位 日吉ヶ丘高校 3位 京都府高校

3、春季大会(4月21日 伏見港公園)

個人戦

1位 青山将志(鳥羽) 2位 松本勇介(鳥羽)

3位 高橋大和(鳥羽) 4位 成田幸司(鳥羽)

5位 猿渡亜斗武(鳥羽) 6位 中村賢太郎(京都府)

7位 鳥本大智(鳥羽) 8位 中尾亮太(京都府)

4、府高校総体

(5月19日 伏見港公園)

団体戦<3人制>

1位 鳥羽A 2位 鳥羽B 3位 日吉ヶ丘

個人戦

1位 松本勇介(鳥羽) 2位 河村祥平(日吉ヶ丘)

3位 青山将志(鳥羽) 4位 成田幸司(鳥羽)

5位 高橋大和(鳥羽) 6位 鳥本大智(鳥羽)

7位 中尾亮太(京都府) 8位 猿渡亜斗武(鳥羽)

<1年生の部>

1位 河村祥平(日吉ヶ丘) 2位 岩上泰士(日吉ヶ丘)

3位 志賀優太郎(京都府)

<2年生の部>

1位 高橋大和(鳥羽) 2位 中村賢太郎(京都府)

3位 猿渡亜斗武(鳥羽)

<3年生の部>

1位 青山将志(鳥羽) 2位 成田幸司(鳥羽)

3位 松本勇介(鳥羽)

5、全国高校総体府予選

(6月9日 京都市武道センター)

団体戦<5人制>

1位 鳥羽高校 2位 日吉ヶ丘高校

個人戦

1位 青山将志(鳥羽) 2位 河村祥平(日吉ヶ丘)

3位 松本勇介(鳥羽) 4位 高橋大和(鳥羽)

5位 猿渡亜斗武(鳥羽) 6位 鳥本大智(鳥羽)

7位 成田幸司(京都府) 8位 井上祥吾(京都学園)

6、府高校選手権

(9月16日 亀岡篠八幡宮)

個人戦

<1年生の部>

1位 河村祥平(日吉ヶ丘) 2位 中柴広平(鳥羽)

3位 志賀優太郎(京都府)

<2年生の部>

1位 高橋大和(鳥羽) 2位 夏野凌輔(日吉ヶ丘)

3位 中村賢太郎(京都府)

<3年生の部>

1位 青山将志(鳥羽) 2位 松本勇介(鳥羽)

3位 鳥本大智(鳥羽)

7、亀岡大会

(9月16日 亀岡篠八幡宮)

個人戦

1位 青山将志(鳥羽) 2位 松本勇介(鳥羽)

3位 高橋大和(鳥羽) 4位 河村祥平(日吉ヶ丘)

5位 猿渡亜斗武(鳥羽) 6位 中村賢太郎(京都府)

7位 佐藤瞭太(日吉ヶ丘) 8位 井上祥吾(京都学園)

8、全国選抜大会府予選

(10月27日 京都市武道センター)

団体戦<3人制>

1位 鳥羽高校 2位 日吉ヶ丘高校 3位 京都府高校

個人戦

1位 高橋大和(鳥羽) 2位 河村祥平(日吉ヶ丘)

3位 夏野凌輔(日吉ヶ丘) 4位 中村賢太郎(京都府)

5位 中尾亮太(京都府) 6位 猿渡亜斗武(鳥羽)

7位 佐藤瞭太(日吉ヶ丘) 8位 安田晋伍(京都学園)

[2、地区大会]

河村祥平 (日吉ヶ丘) 3勝 予選通過

- 1、第59回近畿高等学校相撲大会
(5月13日 和歌山県営相撲場)

団体戦 (5人制)

決勝トーナメント

準々決勝 鳥羽 2-3 市川 (兵庫)
 南京都 0-5 近大付属 (大阪)
 日吉ヶ丘 0-5 報徳学園 (兵庫)
 (鳥羽、南京都、日吉ヶ丘はベスト8)

個人戦

< 80kg未満級 >

2位 猿渡亜斗武 (鳥羽)

< 100kg未満級 >

2位 河村祥平 (日吉ヶ丘) 3位 夏野凌輔 (日吉ヶ丘)

< 100kg以上級 >

2位 青山将志 (鳥羽) 3位 高橋大和 (鳥羽)

< 無差別級 >

3位 青山将志 (鳥羽) 3位 松本勇介 (鳥羽)

- 2、第72回近畿高校招待相撲大会
(10月2日 住吉大社相撲場)

団体戦 (3人制)

1位 鳥羽 3位 日吉ヶ丘

個人戦

2位 青山将志 (鳥羽)

優秀32選手決定トーナメント戦

1回戦 青山○上手投げ●佐藤 (埼玉栄・埼玉)
 2回戦 青山○肩すかし●野口 (日田林工・大分)
 松本●押し出し○大波 (学法福島・福島)
 河村●突き倒し○堀切 (流山南・千葉)

個人優秀32選手決勝トーナメント

1回戦 青山●寄り切り○鈴木 (横手・秋田)
 (青山はベスト32)

- 3、第67回 国民体育大会 相撲競技

(9月30日・10月1日 郡上市合併記念公園)

< 出場選手 > 河村祥平 (日吉ヶ丘)

青山将司 (鳥羽)

松本勇介 (鳥羽)

猿渡亜斗武 (鳥羽)

高橋大和 (鳥羽)

団体戦 (5人制)

予選1回戦 京都 3-2 大分

予選2回戦 京都 4-1 香川

予選3回戦 京都 3-2 新潟

決勝トーナメント

1回戦 京都 3-2 長野

準々決勝 京都 2-3 秋田

(京都はベスト8)

- 4、全国選抜高校相撲弘前大会 (2月9日 青森県武道館)

団体戦 (3人制)

予選1回戦 鳥羽 2-1 五所川原商業 (青森)

予選2回戦 鳥羽 2-1 小牛田農林 (宮城)

予選3回戦 鳥羽 1-2 旭丘 (神奈川)

(予選敗退)

個人戦

1回戦敗退 寶輪

2回戦敗退 猿渡 中栄

3回戦敗退 高橋

[3、全国大会]

- 1、第96回 高校相撲金沢大会
(5月27日 石川県金沢市卯辰山相撲場)

団体戦 (3人制)

予選通過 鳥羽

予選敗退 南京都、日吉ヶ丘

決勝トーナメント

2回戦 鳥羽 2-1 横手 (秋田)

3回戦 鳥羽 3-0 福井農林 (福井)

準々決勝 鳥羽 1-2 鹿児島商業 (鹿児島)

準決勝 鳥羽 0-3 金沢市工 (石川)

(鳥羽は第3位)

- 2、平成24年度 全国高校総体 相撲競技
第90回 全国高等学校相撲選手権大会
(平成24年8月3~5日 エムウエーブ)

団体戦 (5人制)

予選1回戦 鳥羽 5-0 唐津青翔 (佐賀)

予選2回戦 鳥羽 3-2 横手 (秋田)

予選3回戦 鳥羽 2-3 埼玉栄 (埼玉)

決勝トーナメント

1回戦 鳥羽 2-3 希望が丘 (福岡)

個人戦

予選

青山将志 (鳥羽) 2勝 予選通過

松本勇介 (鳥羽) 2勝 予選通過

- 5、平成24年度全国高等学校相撲選抜大会

開催期日: 平成25年3月16日~17日

場所: 高知県立春野総合運動公園相撲場

○団体戦

予選

1回戦 鳥羽 0-3 鳥取城北 (鳥取県)

2回戦 鳥羽 3-0 名西 (徳島県)

3回戦 鳥羽 2-1 津島 (愛媛県)

(鳥羽 2勝5点で予選通過)

決勝トーナメント

1回戦 鳥羽 1-2 愛工大名電 (愛知県)

(鳥羽はベスト32)

○個人戦

1回戦敗退 猿渡 亜斗武

2回戦敗退 寶輪 直樹 中栄 広平

3回戦敗退 高橋 大和

[4、その他の活動]

高体連相撲専門部強化合宿

12月22日～12月23日

柔道専門部

委員長 高木 孝泰

大谷高等学校

《総括》

昨年の3月に起きた未曾有の災害、そして被災地の皆様に心を寄り添わせながらの一年となりました。京都府高体連柔道専門部におきましては、諸大会開催中に選手諸君自らが会場内で募金活動を行うなど、微力ながら復興の一助となるような活動を続け、また今後も継続していく所存です。

さて、平成23年度の各行事も京都学園高等学校校長佐々井宏平先生のご指導のもと、高体連専門部諸先生方のご協力、京都府柔道連盟、京都府高体連等関係各位のご支援とご協力により、無事終了することができました。感謝申し上げます。

京都府内での戦いを振り返ってみますと、男子では、常勝京都学園高等学校を京都共栄学園高等学校、龍谷大付属平安高校が追い、進境著しい京都文教高校が上位3校にどこまで迫れるかという形でレベルの高い白熱した戦いを繰り広げましたが、全国高校総体、全国選手権ともに京都学園高校が出場しました。女子においては立命館宇治高等学校、京都学園高等学校の2強に、実力を備えてきた京都文教高校が加わり厳しい戦いを繰り広げましたが、全国高校総体・全国選手権共に京都学園高校が出場しました。男女ともにここ数年府内での各校の実力の拮抗が競技レベルの向上を招き、近畿・全国的にみても上位の競技力を有しているものと思います。まず第60回全国高校総体(秋田県)では男子の京都学園高が準々決勝に進出し、優勝校と互角の試合を展開し、敗退しましたが堂々の第5位入賞という結果を残してくれました。個人戦においても男子73kg級において尼崎 皆登(京都学園高3年)が、これも準々決勝で優勝者に僅差での惜敗となりましたが第5位に入賞、女子70kg級においても小寺 結子(立命館宇治高2年)が第5位に入賞し来年度に期待がもてる戦いをしてくれました。その後の山口国体には今年度は男子のみの出場となりましたが、その男子においては激戦の近畿ブロック予選を全勝優勝で通過し、念願の4強進出を期待しての本国体でありましたが、準々決勝で惜敗し残念な結果となりました。しかし2年ぶりの第5位入賞と本府のレベルの高さを証明してくれたことは大変喜ばしい事と思います。監督、コーチの先生方のご苦勞に感謝いたしたいと思いません。年明け早々の兵庫県姫路市で開催された第53回近畿高等学校新人大会(個人試合)においては男女あわせて3階級で優勝し、準優勝者5名、3位入賞者5名を輩出する立派な結果を残すことができました。団体試合においても男女で京都学園高等学校が準優勝、特に男子の決勝戦においては敗れはしましたが、京都学園高等学校の選手たちの最後まで諦めることなく、全力を出し切った闘志あふれる

戦いぶりに対し、試合終了後に観客席全体から自然と心温まる大きな拍手が沸き起こるなど、見ている者に感動を与えられる素晴らしい試合をしてくださいました。男子団体ではベスト8に京都勢が3チーム残るなど、京都府の高校柔道の層の厚さも実証してくれました。全柔連主催の大会になりますが、全日本カデ選手権大会の男子100kg級で木下 智貴(京都学園高1年)、55kg級で平原 佑多(京都共栄学園高1年)がともに第2位、大学2年生までが出場可能な全日本ジュニア体重別選手権大会の55kg級においても平原佑多(京都共栄学園高1年)が準優勝と全国を舞台におおいに活躍してくれました。このような活躍は、来年度の国体、インターハイにつながるものとしてたいへん嬉しく思っております。

また、昨年度から専門部組織内に正式に「柔道ルネッサンス」委員会を設置し、大会において高校生によるルネッサンススピーチを実施するなど、競技力の向上のみにとらわれることなく、正しい柔道の理解と継承・柔道を通じての人間形成にもしっかりと目を向けて積極的に取り組んで参りました。平成24年度に向かい、選手強化はもちろんのこと、底辺拡大、柔道普及、生徒の健全育成に対し、顧問の先生方と協議検討し、粘り強く頑張っていきたいと思っております。関係各位のご指導、ご協力を心よりお願い申し上げます。

《大会成績》

1. 第35回京都公立高等学校柔道大会
平成24年4月29日(日)
於 京都学園大学

男子選手権(有段の部)

優勝	岩崎 皓太	(西 京)
準優勝	大西 健一朗	(桃 山)
三 位	榎本 真史	(桃 山)
	尼崎 登元	(洛陽工)

男子選手権(段外の部)

優勝	植野 峻	(山 城)
準優勝	松井 一朗	(西舞鶴)
三 位	今井 健一	(西舞鶴)
	原口 拓也	(田 辺)

女子選手権

優勝	安田 知世	(洛 西)
準優勝	中川 衿奈	(桃 山)
三 位	登尾 紗衣	(洛 西)
	榎本 陽香	(桃 山)

男子団体1部

優勝	桃山高等学校
準優勝	洛陽工業高等学校
三 位	西京高等学校
	西舞鶴高等学校

男子団体2部

優勝	農芸高等学校
準優勝	洛陽工業高等学校
三 位	西京高等学校
	舞鶴工業高等専門学校

女子団体

優勝	桃山高等学校
準優勝	洛西高等学校

【男子団体1部】

予選リーグA	西舞鶴	洛西	西京	順位
西舞鶴	-	(3-2)	(1-1)	2
洛西	(2-3)	-	(0-3)	3
西京	(4-1)	(5-0)	-	1

決勝トーナメント

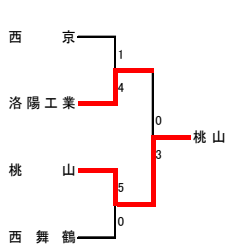

予選リーグB	桃山	洛陽工業	田辺	順位
桃山	-	(4-0)	(5-0)	1
洛陽工業	(0-1)	-	(5-0)	2
田辺	(0-3)	(0-3)	-	3

【男子団体2部】

予選リーグA	洛陽工業	舞鶴高専	山城	順位
洛陽工業	-	(2-1)	(2-1)	1
舞鶴高専	(1-2)	-	(2-1)	2
山城	(1-2)	(1-2)	-	3

決勝トーナメント

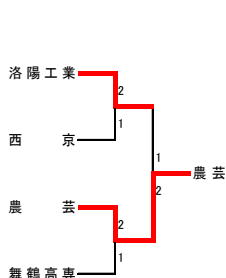

予選リーグB	西舞鶴	西京	桃山	農芸	順位
西舞鶴	-	(1-2)	(1-3)	(1-2)	4
西京	(2-1)	-	(1-1)	(1-1)	2
桃山	(3-0)	(1-1)	-	(1-2)	3
農芸	(2-0)	(1-1)	(2-1)	-	1

【女子団体】

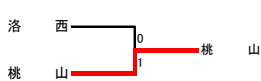

女子1部

- 優勝 京都学園高等学校
- 準優勝 立命館宇治高等学校
- 三位 京都文教高等学校

女子2部

- 優勝 京都学園高等学校B
- 準優勝 京都学園高等学校A
- 三位 京都両洋高等学校
- 京都文教高等学校

男子団体系級1部

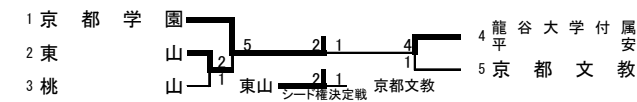

男子団体系級2部

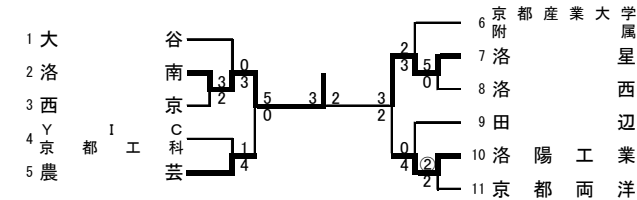

男子団体系級3部

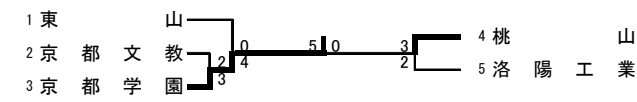

男子団体系級4部

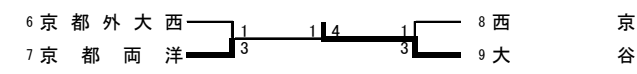

男子団体系級5部

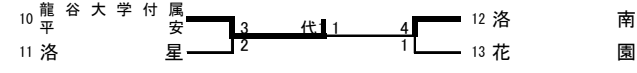

女子1部

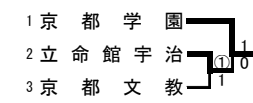

女子2部

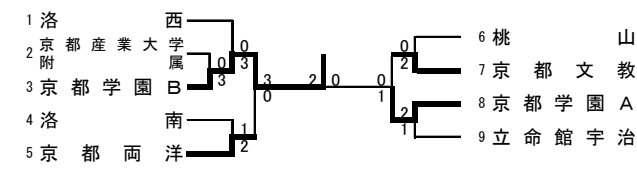

2. 第65回京都府高等学校総合体育大会(団体)
平成24年5月19日(土)
於 京都市武道センター

男子団体系級1部

- 優勝 京都学園高等学校
- 準優勝 龍谷大付属平安高等学校
- 三位 東山高等学校
- 京都文教高等学校

男子団体系級2部

- 優勝 洛南高等学校
- 準優勝 洛星高等学校
- 三位 農芸高等学校
- 洛陽工業高等学校

男子団体系級3部

- 優勝 京都学園高等学校
- 準優勝 桃山高等学校
- 三位 東山高等学校
- 洛陽工業高等学校

男子団体系級4部

- 優勝 大谷高等学校
- 準優勝 京都両洋高等学校
- 三位 京都外大西高等学校
- 西京高等学校

男子団体系級5部

- 優勝 龍谷大学付属平安高等学校
- 準優勝 洛南高等学校
- 三位 洛星高等学校
- 花園高等学校

3. 第61回全国高等学校総合体育大会京都府予選
(個人試合)
平成24年5月26日(土)
於 京都市武道センター

男子

60kg以下級

- 優勝 平原 佑多 (京都共栄学園)
- 準優勝 岩崎 皓太 (西京)
- 三位 杉本 大地 (京都共栄学園)
- 上林 航平 (京都文教)

66kg以下級

- 優勝 石古 武宣 (京都共栄学園)
- 準優勝 藤田 勇 (京都文教)
- 三位 徳本 泰宏 (京都学園)
- 山下 将輝 (京都文教)

73kg以下級

- 優勝 梅井 大地 (京都学園)
- 準優勝 矢野 雄大 (京都共栄学園)
- 三位 井上 啓太 (桃山)
- 岩原 諒 (龍大付属平安)

81kg以下級

- 優勝 武田 龍弥 (龍大付属平安)
- 準優勝 田中 聖也 (京都学園)
- 三位 金子実寿樹 (京都文教)
- 石田 拓穂 (京都共栄学園)

90kg以下級

- 優勝 新添 悠司 (龍大付属平安)
- 準優勝 荒巻隆太郎 (京都学園)
- 三位 湊 悠一郎 (京都共栄学園)
- 田中 尚輝 (京都学園)

100kg以下級

- 優勝 木下 智貴 (京都学園)
- 準優勝 萬谷 貴洸 (龍大付属平安)
- 三位 黒部 友也 (京都学園)
- 西田 健人 (京都共栄学園)

100kg超級

- 優勝 田中 嘉朗 (京都共栄学園)
- 準優勝 小柳 克摩 (京都共栄学園)
- 三位 兼古 司 (福知山成美)
- 田中 和輝 (京都学園)

女子

48kg以下級

- 優勝 山内穂乃花 (京都学園)
- 準優勝 山田 有紗 (京都文教)
- 三位 三宅 優奈 (京都共栄学園)
- 岩崎 愛理 (立命館宇治)

52kg以下級

- 優勝 和田 菜摘 (立命館宇治)
- 準優勝 森田 花菜 (京都学園)
- 三位 山畳 満月 (京都学園)
- 中根麻衣子 (京都文教)

57kg以下級

- 優勝 井口 季香 (京都学園)
- 準優勝 前田妃菜子 (立命館宇治)
- 三位 平岡 愛 (立命館宇治)
- 森本 早耶 (京都精華女子)

63kg以下級

- 優勝 松尾 光優 (京都学園)
- 準優勝 安井 敬枝 (京都文教)
- 三位 中里 真緒 (福知山成美)
- 大村 清華 (京都学園)

70kg以下級

- 優勝 小寺 結子 (立命館宇治)
- 準優勝 田中 愛恵 (京都共栄学園)
- 三位 尾崎 なな (京都共栄学園)
- 市橋 侑子 (立命館宇治)

78kg以下級

- 優勝 今村 有希 (京都学園)

78kg超級

- 優勝 笹島 楓佳 (福知山成美)
- 準優勝 境 華菜 (京都文教)

4. 第61回全国高等学校総合体育大会京都府予選
(団体試合)

平成24年6月16日(土)

於 京都市武道センター

男子団体

- 優勝 京都学園高等学校
- 準優勝 京都共栄学園高等学校
- 三位 桃山高等学校
- 龍谷大学付属平安高等学校

女子団体

- 優勝 京都学園高等学校
- 準優勝 立命館宇治高等学校
- 三位 京都文教高等学校
- 京都共栄学園高等学校

男子団体

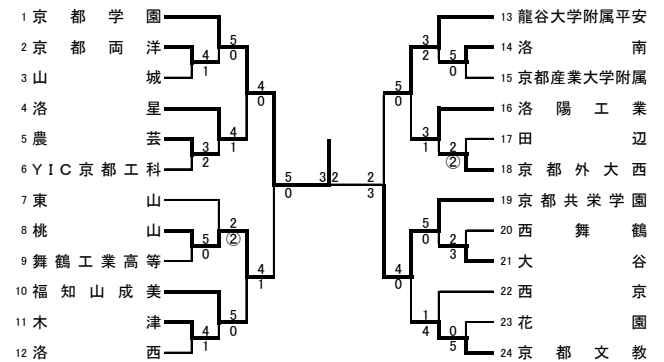

女子団体

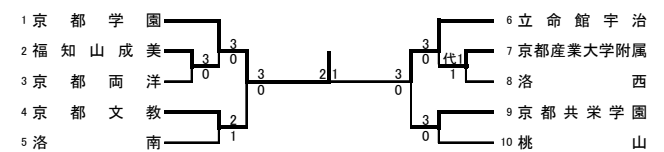

5. 平成24年度京都府高等学校柔道選手権大会
兼第54回近畿高等学校柔道新人大会京都府予選
(個人試合)
平成24年10月20日(土)
於 京都市武道センター

男子

60kg以下級

- 優勝 平原 佑多 (京都共栄学園)
- 準優勝 引田 真基 (桃山)
- 三位 野田 剛 (京都共栄学園)
- 田中 陽大 (京都学園)

66kg以下級

- 優勝 梅井 颯 (京都学園)
- 準優勝 葉山 裕樹 (京都共栄学園)
- 三位 藤田 勇 (京都文教)
- 山下 将輝 (京都文教)

73kg以下級

- 優勝 矢野 雄大 (京都共栄学園)
- 準優勝 栗田 将士 (京都共栄学園)
- 三位 沖田 翔斗 (京都共栄学園)
- 松田 光佑 (福知山成美)

81kg以下級

- 優勝 石田 拓穂 (京都共栄学園)
- 準優勝 金子実寿樹 (京都文教)
- 三位 間嶋 仁 (洛星)
- 小村谷一毅 (京都共栄学園)

90kg以下級

- 優勝 大西健一朗 (桃山)
- 準優勝 谷原クリストファー(東山)
- 三位 高塚 綾人 (東山)
- 波多野 樹 (福知山成美)

100kg以下級

- 優勝 小沢 諒輔 (京都学園)
- 準優勝 向山 航 (京都共栄学園)
- 三位 岸 直也 (京都共栄学園)
- 諸 英和 (西舞鶴)

100kg超級

- 優勝 小柳 克摩 (京都共栄学園)
- 準優勝 川崎 峰洋 (京都共栄学園)
- 三位 井落 竜大 (京都文教)
- 兼古 司 (福知山成美)

女子

48kg以下級

- 優勝 山内穂乃花 (京都学園)
- 準優勝 中根麻衣子 (京都文教)
- 三位 波部 彩乃 (京産大附属)
- 篠邨 真希 (京都文教)

52kg以下級

- 優勝 岡本 光理 (京都学園)
- 準優勝 岩崎 愛理 (立命館宇治)
- 三位 梅井久怜巴 (京都学園)

57kg以下級

- 優勝 前田妃菜子 (立命館宇治)
- 準優勝 平岡 愛 (立命館宇治)
- 三位 濱田 彩音 (大谷)
- 前田 葉奈 (洛南)

63kg以下級

- 優勝 松尾 光優 (京都学園)
- 準優勝 安井 敬枝 (京都文教)
- 三位 玉岡 由希 (京都共栄学園)
- 尾崎 なな (京都共栄学園)

70kg以下級

- 優勝 市橋 侑子 (立命館宇治)
- 準優勝 安田 知世 (洛西)
- 三位 中川 衿奈 (桃山)
- 森山 春嘉 (立命館宇治)

6. 平成24年度京都府高等学校柔道選手権大会
兼第35回全国高等学校柔道選手権大会京都府予選
兼第54回近畿高等学校柔道新人大会京都府予選
(団体試合)
平成24年11月25日(日)
於 亀岡運動公園体育館

男子

- 優勝 京都学園高等学校
- 準優勝 京都共栄学園高等学校
- 三位 桃山高等学校
- 京都文教高等学校
- 五位 東山高等学校
- 福知山成美高等学校

女子

- 優勝 京都学園高等学校
- 準優勝 立命館宇治高等学校
- 三位 京都共栄学園高等学校
- 京都文教高等学校
- 五位 洛西高等学校
- 京都産業大学附属高等学校

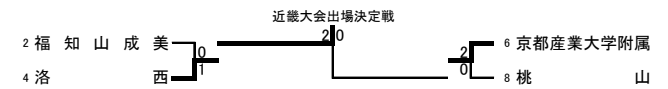
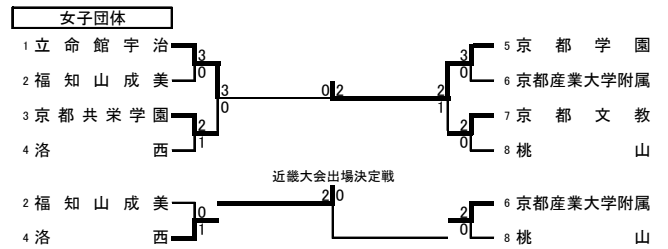
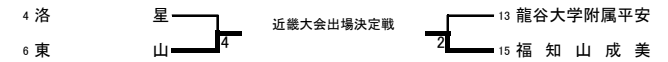
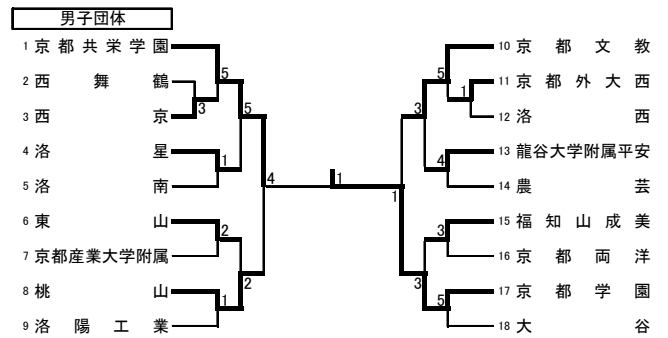

7. 第35回全国高等学校柔道選手権大会京都府予選
(個人試合)及び平成22年度京都府高等学校段外
選手権大会
平成25年1月12日(土)
於 京都市武道センター

男子

60kg以下級

優勝 平原 佑多 (京都共栄学園)
準優勝 梅北 亘 (京都共栄学園)
三位 原田 昂輝 (京都学園)
岩永 悠平 (京都文教)

73kg以下級

優勝 矢野 雄大 (京都共栄学園)
準優勝 山下 将輝 (京都文教)
三位 梅井 颯 (京都学園)
藤田 勇 (京都文教)

81kg以下級

優勝 石田 拓穂 (京都共栄学園)
準優勝 間嶋 仁 (洛星)
三位 岡田 諒 (福知山成美)
小村谷一毅 (京都共栄学園)

90kg以下級

優勝 金子実寿樹 (京都文教)
準優勝 谷原クリストファー(東山)
三位 田中 尚輝 (京都学園)
大西健一朗 (桃山)

無差別級

優勝 小柳 克摩 (京都共栄学園)
準優勝 木下 智貴 (京都学園)
三位 田中 和輝 (京都学園)
増田 晃 (京都学園)

女子

52kg以下級

優勝 岡本 光理 (京都学園)
準優勝 山内穂乃花 (京都学園)
三位 岩崎 愛理 (立命館宇治)
中根麻衣子 (京都文教)

57kg以下級

優勝 前田妃菜子 (立命館宇治)
準優勝 井口 季香 (京都学園)
三位 濱田 彩音 (大谷)
平岡 愛 (立命館宇治)

63kg以下級

優勝 松尾 光優 (京都学園)
準優勝 尾崎 なな (京都共栄学園)
三位 玉岡 由希 (京都共栄学園)
ハースクス・シャロン・エステル (京都共栄学園)

70kg以下級

優勝 大村 清華 (京都学園)
準優勝 森山 春嘉 (立命館宇治)
三位 中川 衿奈 (桃山)

無差別級

優勝 安井 敬枝 (京都文教)
準優勝 市橋 侑子 (立命館宇治)
三位 福元千紗都 (京都学園)
中里 真緒 (福知山成美)

男子段外A

優勝 平松 政晃 (大谷)
準優勝 林 遼太郎 (西城陽)
三位 牧 航世 (木津)
今城 亘輝 (京産大附属)

男子段外B

優勝 中西 白 (花園)
準優勝 津田 亘佑 (洛南)
三位 柏崎 隼人 (洛南)

男子段外C

優勝 井上 貴仁 (木津)
準優勝 舟杉 秀平 (洛星)
三位 三谷 亮太 (洛陽工業)
西村 隆征 (洛南)

女子段外

優勝 山口 玲奈 (福知山成美)
準優勝 鈴木 天音 (洛西)

8. 内閣総理大臣杯争奪第35回全国高等学校柔道選手権大会

期日: H.25 3月19日 ~ 3月20日
場所: 日本武道館

○男子団体の部

1回戦 京都学園高校 2人残り ○東海大甲府高校 (山梨県)

○男子個人の部

ー60kg級

2回戦

平原佑多 (京都共栄学園高校) ○ 池田海斗 (高知県. 高知高校)

3回戦

平原佑多 (京都共栄学園高校) ○ 米村克麻 (熊本県. 九州学院高校)

4回戦

平原佑多 (京都共栄学園高校) ○ 小倉拓実 (大分県. 柳ヶ浦高校)

ー73kg級

1回戦

矢野雄大 (京都共栄学園高校) ○ 奥村圭祐 (山口県. 萩高校)

ー81kg級

1回戦

石田拓穂 (京都共栄学園高校) ○ 西江一貴 (長崎県. 長崎日大高校)

2回戦

石田拓穂 (京都共栄学園高校) ○ 赤岩和樹 (栃木県. 國學院栃木高校)

ー90kg級

2回戦

金子実寿輝 (京都文教高) ○ 佐藤允哉 (広島県. 近大福山高校)

無差別級

2回戦

小柳克摩 (京都共栄学園高) ○ 寺田颯志 (長崎県. 長崎南山高校)

3 回戦

小柳克摩（京都共栄学園高） ○名垣浦佑太郎（愛知県、大成高校）

○女子団体の部

1 回戦 京都学園高校 0 - 3 前橋育英（群馬県）

○女子個人の部

- 5 2 k g 級

1 回戦

岡本光理（京都学園高校） ○ 会田彩乃（群馬県、常磐高校）

2 回戦

岡本光理（京都学園高校） ○ 齊藤瑞穂（新潟県、新潟第一高校）

3 回戦

岡本光理（京都学園高校） ○杉本祐海（熊本県、阿蘇中央高校）

- 5 7 k g 級

1 回戦

前田妃菜子（立命館宇治高校） ○小山内美波（青森県、木造高校）

- 6 3 k g 級

1 回戦

尾崎なな（京都共栄学園高校） ○砂井有紀（新潟県、日本文理高校）

- 7 0 k g 級

1 回戦

大村清華（京都学園高校） ○亀岡妃香（愛媛県、新田高校）

無差別級

1 回戦

安井敬枝（京都文教高校） ○古川志帆（広島県、広島皆実高校）

スキー専門部

委員長 村上 修士

京都光華高等学校

《総括》西日本では少雪のシーズンでしたが、北日本では異常なまでの風と大雪の厳しい冬となりました。

そのような中、札幌で行われた全国高校総体では、森朝香（京都光華2年）が強風のため1本目のみのレースとなった回転で21位。また、兵庫県神鍋高原で行われた近畿高校総体では男子総合で福知山成美（2年連続）、女子総合で京都光華（12年連続）が総合優勝を果たしました。京都府高校総体では大谷が39年連続総合優勝と記録を伸ばしました。

特筆すべき好成績はないものの「京都」を誇りに全国大会に挑んだ高校生に賞賛と指導に当たられた先生方に敬意を表したいと思えます。そして、小中高大連携の強化が確実に実を結びだしていることをご報告いたします。

《大会成績》

**第65回京都府高等学校スキー大会兼
2012年度京都府総合体育大会スキー大会兼
第62回全国高等学校スキー大会京都府予選会
平成25年1月4日～7日 長野県野沢温泉スキー場**

＜男子ジャイアントスラローム＞

1位	田中健太郎	福知山成美3年	1:00.42
2位	長谷川聖哉	福知山成美3年	1:01.30
3位	増田友樹	福知山成美1年	1:01.73
4位	村山昌輔	大谷1年	1:02.51
5位	平山安希人	福知山成美2年	1:04.85
6位	細井彰宏	山城1年	1:04.87

＜女子ジャイアントスラローム＞

1位	大谷桜子	京都光華3年	1:03.18
2位	森朝香	京都光華2年	1:03.28
3位	目黒敦子	京都光華3年	1:03.40
4位	友広美優	立命館2年	1:04.16
5位	大西 滯	福知山成美1年	1:07.67
6位	上田莉子	福知山成美2年	1:09.24

＜男子スラローム＞

1位	田中健太郎	福知山成美3年	1:09.02
2位	長谷川聖哉	福知山成美3年	1:11.94
3位	村山昌輔	大谷1年	1:12.46
4位	平山安希人	福知山成美2年	1:15.40
5位	岩城貴大	立命館3年	1:17.39
6位	福本一樹	大谷2年	1:19.48

＜女子スラローム＞

1位	森朝香	京都光華2年	1:11.15
2位	大谷桜子	京都光華3年	1:14.61
3位	目黒敦子	京都光華3年	1:14.86
4位	岩谷千咲	宮津2年	1:15.13
5位	平 菜那美	宮津1年	1:26.30
6位	大西 滯	福知山成美1年	1:26.90

＜男子クラシカル10Km＞

1位	石原航河	大谷3年	45:24.0
2位	足立修一	大谷2年	45:28.0
3位	佐藤雄毅	大谷2年	46:59.0
4位	八木一夫	大谷2年	47:21.0
5位	岡井誠大	大谷2年	48:53.0
6位	中井祐汰	同志社2年	51:47.0

＜女子クラシカル5Km＞

1位	岡山友香	京都光華3年	25:04.0
2位	大城靖子	大谷3年	25:30.0
3位	岡村千尋	同志社女子3年	27:48.0
4位	鈴木彩乃	同志社女子2年	28:09.0
5位	篠原彩花	同志社女子1年	29:41.0
6位	脇坂友佳子	同志社女子1年	29:52.0

＜男子フリー15Km＞

1位	石原航河	大谷3年	59:59.0
2位	岡井誠大	大谷2年	1:01:17.0
3位	八木一夫	大谷2年	1:03:26.0
4位	中井祐汰	同志社2年	1:05:53.0
5位	佐藤雄毅	大谷2年	1:06:30.0
6位	清水元貴	同志社1年	1:07:48.0

＜女子フリー10Km＞

1位	岡山友香	京都光華3年	46:36.0
2位	大城靖子	大谷3年	47:20.0
3位	久瀬加織	京都光華2年	51:40.0
4位	鈴木彩乃	同志社女子2年	54:02.0
5位	岡村千尋	同志社女子3年	54:44.0
6位	田中毬亜	京都光華1年	55:41.0

＜男子リレー10Km×4＞

1位	大谷	2:59:18.0
2位	同志社	3:28:04.0

＜女子リレー5Km×3＞

1位	京都光華	1:20:28.0
2位	同志社女子	1:23:10.0
3位	同志社	1:36:42.0

＜学校対抗＞

男子		女子		
1位	大谷	126点	1位 京都光華	113点
2位	福知山成美	63点	2位 同志社女子	70点
3位	同志社	39.5点	3位 大谷	18点
4位	立命館	8点	4位 福知山成美	16点
5位	舞鶴高専	7点	4位 宮津	16点
6位	山城	5点	6位 同志社	12点

第61回近畿高等学校スキー選手権大会

豊岡市長杯「こうのとりのCUP」

平成25年1月16日～18日 兵庫県豊岡市神鍋高原

＜男子ジャイアントスラローム「こうのとりのCUP」＞

1位	田中健太郎	福知山成美3年	1:10.26
2位	増田友樹	福知山成美1年	1:10.52

＜女子ジャイアントスラローム「こうのとりのCUP」＞

1位	森朝香	京都光華2年	1:12.90
4位	大谷桜子	京都光華3年	1:13.57
6位	岩谷千咲	宮津2年	1:14.23

＜男子スラローム＞

1位	田中健太郎	福知山成美3年	1:24.82
3位	長谷川聖哉	福知山成美3年	1:27.22
5位	村山昌輔	大谷1年	1:30.05

＜女子スラローム＞

1位	折口美穂	大阪 明浄学院2年	1:31.82
----	------	-----------	---------

2位 岩谷千咲 宮津2年 1:33.47
3位 目黒敦子 京都光華3年 1:36.91
<男子クロスカントリースキーフリー15Km>

「このとりCUP」>
1位 笠原和史 滋賀高島3年 35:42.0
<女子クロスカントリースキーフリー10Km>

「このとりCUP」>
1位 G.トレイ 大阪 追手門大手前2年 24:27.4
2位 岡山友香 京都光華3年 26:52.7
5位 大城靖子 大谷3年 28:01.5
<男子リレー10Km×4>

1位 滋賀 安曇川 1:40:33.9
4位 大谷 1:52:05.5
6位 同志社 2:00:34.7

<女子リレー5Km×3>
1位 大阪 同志社香里 1:01.24:2
2位 京都光華 1:03:44.6
3位 同志社女子 1:05.36.3
4位 同志社 1:10.11.8
<学校対抗>

男子		女子	
1位 福知山成美	35点	1位 京都光華	34点
2位 滋賀 安曇川	25点	2位 大阪 同志社香里	20点
3位 兵庫 村岡	14点	3位 大阪 明浄学院	19点
4位 大阪 同志社香里	14点	4位 兵庫 豊岡総合	12点
5位 大谷	12点	5位 宮津	11点
6位 大阪 上宮	12点	6位 大阪 追手門大手前	9点

平成24年度全国高等学校総合体育大会

第62回全国高等学校スキー大会

平成25年2月5日～2月10日 札幌市

<男子ジャイアントスラローム>

1位 中村 舜 北海道 双葉2年 59.76
DF 田中健太郎 福知山成美3年
長谷川聖哉 福知山成美3年
増田友樹 福知山成美1年
村山昌輔 大谷1年

<女子ジャイアントスラローム>

1位 安藤 麻 北海道 北照1年 2:01.19
62位 森 朝香 京都光華2年 2:18.94
64位 大谷桜子 京都光華3年 2:19.07
96位 目黒敦子 京都光華3年 2:29.40
100位 友広美優 立命館2年 2:30.59
103位 上田莉子 福知山成美2年 2:31.69
110位 大西 滯 福知山成美1年 2:37.61
DF 畑田 繭 京都共栄学園2年

<男子スラローム>

1位 降旗一樹 北海道 北照2年 1:34.63
46位 長谷川聖哉 福知山成美3年 1:50.46
94位 平山安希人 福知山成美2年 2:36.80
DF 田中健太郎 福知山成美3年
村山昌輔 大谷1年

<女子スラローム>

1位 沼森愛奈 秋田 花輪1年 48.13
21位 森 朝香 京都光華2年 52.27
76位 大谷桜子 京都光華3年 59.87
110位 平 菜那美 宮津1年 1:06.94
125位 大西 滯 福知山成美1年 1:14.87
DF 目黒敦子 京都光華3年
DQ 岩谷千咲 宮津2年

<男子フリー15Km>

1位 宇田彬人 福井 勝山2年 41:58.0
139位 八木一夫 大谷2年 56:35.0
141位 岡井誠大 大谷2年 57:03.2
143位 中井祐汰 同志社2年 57:28.2
152位 清水元貴 同志社1年 59:17.2
171位 青木佳裕 同志社1年 1:04:41.7
173位 石原航河 大谷3年 1:05:50.3

<女子フリー10Km>

1位 松館香奈 青森 野辺地1年 30:54.9
76位 岡山友香 京都光華3年 40:07.6
79位 大城靖子 大谷3年 40:56.9
85位 鈴木彩乃 同志社女子2年 42:44.6
92位 久瀬加織 京都光華2年 45:08.4
97位 岡村千尋 同志社女子3年 45:59.4
98位 今井綾香 同志社3年 46:07.9
100位 田中穂亜 京都光華1年 46:34.5
105位 池田 葵 同志社1年 48:02.8
106位 中村香穂 同志社女子1年 50:26.1
107位 矢野風沙 同志社1年 50:52.7

<男子クラシカル10Km>

1位 連 拓 北海道 恵庭南2年 31:09.5
142位 佐藤雄毅 大谷2年 44:28.0
159位 八木一夫 大谷2年 47:04.2
163位 中井祐汰 同志社2年 48:17.1
170位 佐藤 遼 同志社1年 49:48.9
178位 清水元貴 同志社1年 51:44.1
DF 石原航河 大谷3年

<女子クラシカル5Km>

1位 櫻井明子 新潟 小出2年 15:43.8
78位 大城靖子 大谷3年 20:52.5
81位 岡山友香 京都光華3年 21:51.0
94位 岡村千尋 同志社女子3年 23:45.2
99位 久瀬加織 京都光華2年 24:09.6
100位 脇坂友佳子 同志社女子1年 24:10.9
104位 篠原彩花 同志社女子1年 24:54.5
105位 黒岩知真 京都光華1年 24:54.8
109位 矢野風沙 同志社1年 25:53.9
114位 池田 葵 同志社1年 26:58.5

<男子リレー10Km×4>

1位 秋田 花輪 1:49:33.0
32位 大谷 2:22:23.3

<女子リレー5Km×3>

1位 新潟 十日町 48:50.7
20位 京都光華 1:02:26.3
22位 同志社女子 1:05:02.1
25位 同志社 1:13:04.6

<学校対抗>

男子 1位 秋田 花輪 49点
女子 1位 新潟 小出 41点

第68回国民体育大会冬季大会スキー競技会

平成25年2月16日～19日 秋田県鹿角市

<男子ジャイアントスラローム>

1位 廣島聖也 北海道 双葉3年 59.77
50位 増田友樹 福知山成美1年 1:03.93
65位 長谷川聖哉 福知山成美3年 1:03.74
70位 田中健太郎 福知山成美3年 1:04.11

<女子ジャイアントスラローム>

1位 押味 輝 青森 柴田女子3年 57.44

46位 森 朝香 京都光華2年 1:06.99
58位 大谷桜子 京都光華3年 1:08.03
DF 岩谷千咲 宮津2年

<男子クラシカル10Km>

1位 小島寛則 新潟 荒井3年 25:51.2
119位 岡井誠大 大谷2年 36:27.1
127位 佐藤雄毅 大谷2年 37:40.9
130位 石原航河 大谷3年 38:40.2

<女子クラシカル5Km>

1位 松館香奈 青森 野辺地1年 14:36.9
46位 大城靖子 大谷3年 18:10.2
51位 岡山友香 京都光華3年 18:51.9
67位 久瀬加織 京都光華2年 22:35.2

<女子リレー>5Km×3

1位 秋田 56:22.6
12位 京都 1:05:55.0
1走 大城靖子 大谷3年
2走 岡山友香 京都光華3年
3走 荒井友希 同志社大学4年
4走 林 奈々 京都産業大学2年

第25回全国高等学校選抜スキー大会 ノルディック種目 平成25年2月22日~24日 岐阜県高山市朝日町

<男子クラシカル10Km>

1位 倍賞和己 秋田 花輪3年 29:38.7
132位 石原航河 大谷3年 39:07.9
142位 中井祐汰 同志社2年 43:31.2
DS 佐藤雄毅 大谷2年

<男子フリー10Km>

1位 馬場雄樹 長野 中野立志館3年 28:45.2
134位 石原航河 大谷3年 40:07.4
141位 中井祐汰 同志社2年 43:10.3
DS 佐藤雄毅 大谷2年

<女子クラシカル5Km>

1位 滝沢こずえ 長野 飯山2年 16:43.4
62位 大城靖子 大谷3年 20:49.6
67位 岡山友香 京都光華3年 22:19.6
72位 久瀬加織 京都光華2年 24:50.2

<女子フリー5Km>

1位 大平麻生 新潟 十日町3年 16:24.9
66位 岡山友香 京都光華3年 21:25.0
67位 大城靖子 大谷3年 21:53.6
71位 久瀬加織 京都光華2年 23:54.7

第25回全国高等学校選抜スキー大会 アルペン種目 平成25年3月14日~17日 北海道富良野市

<男子スーパージャントスラローム>

1位 中村 舜 北海道 双葉2年 1:29.83
111位 村山昌輔 大谷1年 1:39.98

<男子ジャイアントスラローム>

1位 池田圭輔 長野 飯山2年 1:42.64
54位 増田友樹 福知山成美1年 1:49.52

<女子ジャイアントスラローム>

1位 安藤 麻 北海道 北照1年 1:34.53
88位 岩谷千咲 宮津2年 1:51.10

<男子スラローム>

1位 中村 舜 北海道 双葉2年 1:41.73
DF 村山昌輔 大谷1年

<女子スラローム>

1位 安藤 麻 北海道 北照1年 1:51.70

DF 岩谷千咲 宮津2年

第22回京都府高等学校春季スキー選手権大会 平成25年3月25日~27日 長野県志賀高原

<男子ジャイアントスラローム>☆新人賞

☆1位 増田友樹 福知山成美1年 1:07.43
2位 村山昌輔 大谷1年 1:09.21
3位 平山安希人 福知山成美2年 1:11.23
4位 福本一樹 大谷2年 1:12.72
5位 嵯峨拓真 舞鶴高専2年 1:15.39
6位 松尾祐希 大谷2年 1:16.42

<女子ジャイアントスラローム>☆新人賞

☆1位 大西 滯 福知山成美1年 1:16.36
2位 渡辺輝夜 同志社女子2年 1:18.92
3位 宗田桃子 同志社女子2年 1:21.56
4位 鈴木日菜 同志社女子2年 1:21.58
5位 岡田風沙 網野1年 1:24.84
6位 河村美有 同志社女子2年 1:30.19

<男子スラローム>☆新人賞

1位 平山安希人 福知山成美2年 1:28.70
☆2位 村山昌輔 大谷1年 1:30.53
3位 増田友樹 福知山成美1年 1:35.19
4位 嵯峨拓真 舞鶴高専2年 1:35.39
5位 松尾祐希 大谷2年 1:36.88
6位 福本一樹 大谷2年 1:38.60

<女子スラローム>☆新人賞

1位 渡辺輝夜 同志社女子2年 1:46.58
☆2位 大西 滯 福知山成美1年 1:46.97
3位 南出帆南 同志社女子1年 1:53.00
4位 宗田桃子 同志社女子2年 1:56.54
5位 岡田風沙 網野1年 1:58.63
6位 鈴木日菜 同志社女子2年 2:00.59

<男子フリー10Km>☆新人賞

1位 岡井誠大 大谷2年 37:20.0
☆2位 松永稜太郎 大谷1年 37:57.0
3位 佐藤雄毅 大谷2年 38:43.0
4位 清水元貴 同志社1年 39:23.0
5位 中井祐汰 同志社2年 39:24.0
6位 青木佳裕 同志社1年 41:23.0

<女子フリー5Km>☆新人賞

1位 鈴木彩乃 同志社女子2年 27:15.0
☆2位 脇坂友佳子 同志社女子1年 28:47.0
3位 篠原彩花 同志社女子1年 29:27.0
4位 中村香穂 同志社女子1年 29:44.0
5位 池田 葵 同志社1年 30:28.0
6位 黒岩知真 京都光華1年 30:29.0

<男子クラシカル10Km>

1位 佐藤雄毅 大谷2年 40:12.0
☆2位 松永稜太郎 大谷1年 42:13.0
3位 青木佳裕 同志社1年 44:08.0
4位 岡井誠大 大谷2年 44:24.0
5位 清水元貴 同志社1年 45:10.0
6位 佐藤 遼 同志社1年 47:18.0

<女子クラシカル5Km>

1位 鈴木彩乃 同志社女子2年 31:08.0
☆2位 篠原彩花 同志社女子1年 32:18.0
3位 脇坂友佳子 同志社女子1年 32:26.0
4位 黒岩知真 京都光華1年 34:15.0
5位 中村香穂 同志社女子1年 34:19.0
6位 池田 葵 同志社1年 35:59.0

《その他の活動》

京都府高体連スキー部強化トレーニング会

- 平成24年 6月 3日 第1回 大谷高等学校
平成24年 6月10日 第2回 大谷高等学校
平成24年 7月27日 第3回 大谷高等学校
平成24年 8月 3日 第4回 大谷高等学校
平成24年 8月10日 第5回 大谷高等学校
平成24年 8月20日 第6回 トレッキング
洛東高校～大文字～銀閣寺
～南禅寺～將軍塚～大谷高校
平成24年 8月20日 第7回 JRA淀競馬場駐車場
ローラースキー・ローラーブレード講習会
平成24年 9月 2日 第8回 大谷高等学校
平成24年 9月 8日 第9回 京都光華高等学校
トレーニングセミナー
講師 飯島庸一氏
(全日本スキー連盟・競技本部強化員会委員)
平成24年10月 7日 第10回 鴨川河川敷駅伝
※京都府学生スキー連盟共催
平成24年11月11日 第11回 京都光華高等学校
※京都府スキー連盟共催
午前 マテリアル講習会、午後 ワックス講習会

第54回京都府高等学校スキー部駅伝大会

平成24年11月 3日 洛東高等学校・山科疎水

京都府高体連スキー部強化指定選手合宿

平成24年12月31日～平成25年1月3日
長野県野沢温泉スキー場
アルペン 水無グレンデ
クロスカンントリー 南原クロスカンントリーコース

一般生徒対象事業（クロスカンントリー講習会）

平成25年 3月25日 長野県志賀高原

スケート専門部
委員長 高田 徹
京都外大西高等学校

《総評》

テレビで見るスポーツ種目別観戦率という調査がある。男子1位は、プロ野球76.2%、女子1位はダントツでフィギュアスケート72.5%、男女を合算すると1位プロ野球、2位フィギュアスケートとなる。かなりの率である。一度は経験したことがあるスポーツ調査にもアイススケートは顔をだす。20代~50代の男女では「アイススケート」は59.0%で、20代だけとなると「アイススケート」の回答は72.4%。アイススケートは誰もが一度は経験したことがあるスポーツなのである。しかし、こんな調査結果の割には、全日本フィギュア競技選手権大会のような大きな大会以外は、一般の観客は見に行かず、閑古鳥が鳴いている。もっとも、スケートの大会の広報も十分でないのではあるが……。

全国インターハイでも同じこと。小中学生を動員していただいて何とか、観客席が埋まる大会もあるが、ほとんどの大会は観客はまばら。他競技の大会を観戦してみると、スケートよりもっと悲惨なところも多々ある。

広島県高体連が「高校生サポーターキャラバン」という興味ある取り組みをやっている。高校生が全国インターハイに取材に出かけ、その様子や感動をみんなに伝えているのである。その説明には、こう書かれている【この取り組みは、「高体連活動に新しい意義や価値を見出す」という高体連の課題に対応するための一つの方法であり、「スポーツをしている人は自己を磨いて成長するが、実は見ている人も感動を分かち合い、伝え合い、語り合うことによって自己の成長を図り、スポーツコミュニティーを創造することができる」という新しい意義と価値観を提案するものである。】すばらしい活動だと思う。全国に広がってほしいと願うばかりである。

スポーツの大会は、競技者と観客が一体となって作り上げるものであり、本来どちらが欠け

ても成り立たないものなのであろう。日本の体育教育に、「見るスポーツ」という観念が抜けていたのではないだろうか。やるだけではなく、見て、支えてといろいろなアプローチの仕方があったのでは無かろうか。もっと、やる、以外のいろいろなアプローチの仕方でも体育で教えるべきだったのでは……昔からずーと京都の高体連がやっていた、高校総体へ否が応でも高校生の足を向けさせて応援する、というのは、本当はすごく意義があったのではないかと思っている。最近は「授業が大事」という大義名分に押されて、一般生徒が見に行く方式は、ずるずるとほとんど消滅してしまった……。

閑散として観客のほとんど居ないところでのスポーツ大会は、選手も意気が上がり、大会を運営している我々まで、なんだか情けなくなってしまう。これからは、スポーツへのアプローチの仕方として、見る、支えるということも力を入れてもらいたいものだ。日本が他の西欧諸国に比べてすごく劣っているところだと思う。

スケート競技の練習環境は、京都は他県に比べて、未だに酷いレベルである。京都のようところは全国にも多々ある。にもかかわらず、全国インターハイでは昔に比べると出場選手が増加している。いかに全国の高校の選手たちが厳しい環境の中で頑張っているかということである。

京都でもフィギュアの選手は年々増加しているが、能力の高い選手は、練習の環境が悪いため京都から出て行くということが起きている。全国的にはフィギュア選手の裾野は、かなり広がってきたが、なぜか世界レベルの強い選手が出てこなくなってきた。現在活躍の人気選手がいなくなれば、メディアにそっぽを向かれ、「テレビで見るスポーツ種目別観戦率」どころではなくなりそうである。まだまだ多くの生徒や市民がアイススケートを気軽に楽しむ環境は整っていない。

《大会記録》

★国内大会

- (1) 平成24年度全国高校総合体育大会
第62回全国高校スケート競技選手権大会

○フィギュアスケート競技

日時：平成 25 年 1 月 21 日(月)～25(金)
会場：神奈川県スケートセンター

☆女子個人

- 【9】鈴木 沙耶 (同志社女子 1 年)
- 【27】北村 彩乃 (立命館宇治 3 年)
- 【36】服部 優子 (立命館宇治 3 年)
- 【40】福田 芽衣 (京都外大西 3 年)
- 【45】小泉 尚香 (府立久御山 2 年)
- 【46】久保田真侑 (京都産大附属 2 年)
- 【102】川田 光穂 (京都外大西 1 年)
- 【128】人長 優 (京都外大西 3 年)

☆男子個人

- 【31】堀 貴博 (京都橘 3 年)

☆フィギュア競技女子学校別総合成績

- 【9】立命館宇治高等学校
- 【16】京都外大西高等学校
- 【18】同志社女子高等学校
- 【38】府立久御山高等学校
- 【39】京都産大附属高等学校

☆フィギュア競技男子学校別総合成績

- 【28】京都橘高等学校

(2) 第 68 回国民体育大会冬季大会スケート競技会

○ショートトラック競技会

日時：平成 25 年 1 月 27 日(日)～28 日(月)
会場：東京都江戸川スポーツランド

- ・少年男子 500m
 - 【5】相生祐太郎(京都外大西 2 年) **入賞**
予選①44 秒 635 準々決勝①44 秒 581
準決勝③44 秒 366 決勝⑤43 秒 803
- ・少年男子 1000m
 - 【5】相生祐太郎(京都外大西 2 年) **入賞**
予選①1 分 33 秒 474
準々決勝①1 分 31 秒 109
準決勝③1 分 29 秒 922
決勝⑤1 分 28 秒 791 (**大会新**)

○フィギュアスケート競技会

日時：平成 25 年 1 月 25 日(金)～30 日(水)
会場：国立代々木第一体育館

- ・少年男子
 - 【26】堀 貴博 (京都橘 3 年)
- ・少年男子
 - 【12】京都府

(3) 第 36 回全日本ショートトラック
スピードスケート選手権大会

日時：平成 24 年 12 月 22 日(土)～23 日(日)
会場：帝産アイススケートトレーニングセンター

- ・男子 500m
 - ⑳ 相生祐太郎(京都外大西 2 年)
予選④44 秒 161
- ・男子 1000m
 - ⑮ 相生祐太郎(京都外大西 2 年)
予選④1 分 47 秒 507
準々決勝④1 分 29 秒 534
- ・男子 1500m
 - ㉑ 相生祐太郎(京都外大西 2 年)
予選⑥2 分 19 秒 412
- ・総合順位
 - ㉒ 相生祐太郎(京都外大西 2 年) 75 点

(4) 第 36 回全日本選抜ショートトラック
スピードスケート選手権大会

日時：平成 25 年 3 月 16 日(土)～17 日(日)
会場：なみはやドーム

- ・男子 500m
 - ㉓ 相生祐太郎(京都外大西 2 年)
予備予選④44 秒 660
- ・男子 1000m
 - ㉔ 相生祐太郎(京都外大西 2 年)
予選④1 分 32 秒 623
- ・選手権男子 1500m
 - ㉕ 相生祐太郎(京都外大西 2 年)
予選①2 分 20 秒 755
- ・総合順位
 - ㉖ 相生祐太郎(京都外大西 2 年) 40 点

(5) JOCジュニアオリンピックカップ

第 32 回全日本ジュニアショートトラック
スピードスケート競技会

日時：平成 24 年 11 月 17 日(土)～18 日(日)
会場：アクアリンクちば

- ・男子 500m
 - ⑲ 相生祐太郎(京都外大西 2 年)
予備予選②45 秒 110 予選③44 秒 461
- ・男子 1000m
 - ⑰ 相生祐太郎(京都外大西 2 年)
予備②1 分 33 秒 072 予選②1 分 33 秒 077
準々決勝④1 分 33 秒 831

- ・男子 1500m
 - ⑬相生祐太郎(京都外大西 2 年)
 - 予備①2 分 26 秒 202 予選③2 分 24 秒 867
 - ・総合順位
 - ⑰相生祐太郎(京都外大西 2 年) 130 点
- (6) 第 60 回全日本都道府県対抗ショートトラック
スピードスケート競技会
- 日時:平成 25 年 3 月 8 日(金)～10 日(日)
会場:山梨県帝産アイススケートトレーニングセンター
- ・少年男子 1500m
 - ⑪相生祐太郎(京都外大西 2 年)
 - 予選③2 分 25 秒 083
 - 準々決勝⑥2 分 26 秒 874
 - ・少年男子 3000m
 - ⑭相生祐太郎(京都外大西 2 年)
 - 予選②5 分 12 秒 555
 - 準々決勝⑥5 分 38 秒 242
- (7) 第 5 回全日本ノービース&ジュニアカップ ショートトラック
スピードスケート選手権大会 第 1 戦
- 日時:平成 24 年 11 月 10 日(土)～11 日(日)
会場:広島ビッグウェーブ
- ・ジュニア選手権男子 500m
 - ⑦相生祐太郎(京都外大西 2 年)
 - 予選①44 秒 501 準々決勝②43 秒 952
 - 準決勝④44 秒 385
 - ・ジュニア選手権男子 1000m
 - ⑩相生祐太郎(京都外大西 2 年)
 - 予選②1 分 31 秒 232
 - 準々決勝③1 分 42 秒 600
 - ・ジュニア選手権男子 総合順位
 - ⑩相生祐太郎(京都外大西 2 年) 396 点
- (8) 第 5 回全日本ノービース&ジュニアカップ ショートトラック
スピードスケート選手権大会 第 2 戦
- 日時:平成 25 年 3 月 23 日(土)～24 日(日)
会場:帝産アイススケートトレーニングセンター
- ・ジュニア選手権男子 500m
 - ⑫相生祐太郎(京都外大西 2 年)
 - 予選③44 秒 828 準々決勝③44 秒 308
 - ・ジュニア選手権男子 1000m
 - ⑬相生祐太郎(京都外大西 2 年)
 - 予選②1 分 31 秒 198
 - ・ジュニア選手権男子 総合順位
 - ⑬相生祐太郎(京都外大西 2 年) 113 点
- (9) 第 68 回国民体育大会スケート競技
京都府選手選考会
- スピードスケート競技
 - 日時:平成 24 年 11 月 26 日(月)
 - 会場:京都アクアリーナ
 - ・少年男子 500m
 - ① 相生祐太郎(京都外大西 2 年)
 - 45 秒 96
 - ・少年男子 1000m
 - ① 相生祐太郎(京都外大西 2 年)
 - 1 分 35 秒 84
 - フィギュアスケート競技
 - 日時:平成 24 年 11 月 6 日(火)
 - 会場:京都アクアリーナ
 - ・少年女子
 - ③久保田真侑(京都産大附属 2 年)
 - ④鈴木 沙耶(同志社女子 1 年)
 - ⑤服部 優子(立命館宇治 2 年)
 - ⑥小泉 尚香(府立久御山 1 年)
 - ⑦川田 光穂(京都外大西 1 年)
 - ⑧平 栞奈(京都外大西 2 年)
 - ・少年男子
 - ②堀 貴博(京都橋 3 年)
- (10) 第 65 回京都府高校総体
- フィギュアスケート競技
 - 日時:平成 24 年 11 月 10 日(土)
 - 会場:京都アクアリーナ
 - ・選手権女子(6 級以上)
 - ①鈴木 沙耶(同志社女子 1 年)
 - ②久保田真侑(京都産大附属 2 年)
 - ③服部 優子(立命館宇治 2 年)
 - ④小泉 尚香(府立久御山 1 年)
 - ⑤川田 光穂(京都外大西 1 年)
 - ⑥人長 優(京都外大西 3 年)
 - ⑦平 栞奈(京都外大西 2 年)
 - ・選手権男子(5 級以上)
 - ①堀 貴博(京都橋 3 年)
 - スピードスケート競技
 - 日時:平成 24 年 11 月 26 日(月)
 - 会場:京都アクアリーナ
 - ・選手権男子 500m
 - ①相生祐太郎(京都外大西 2 年)
 - 45 秒 96

- ・選手権男子 1000m
 - ①相生祐太郎(京都外大西 2年)
1分35秒84

○学校対抗 総合成績

- ・男子総合
 - 1位 京都橘高等学校
 - 1位 京都外大西高等学校
- ・女子総合
 - 1位 京都外大西高等学校
 - 2位 同志社女子高等学校
 - 3位 京都産大附属高等学校
 - 4位 立命館宇治高等学校
 - 5位 府立久御山高等学校

(11) 平成24年度京都府高校スケート競技選手権大会

○フィギュアスケート競技

日時：平成25年1月12日(土)
会場：京都アクアリーナ

- ・選手権女子(6級以上)
 - ①鈴木 沙耶(同志社女子1年)
 - ②福田 芽衣(京都外大西3年)
 - ③北村 彩乃(立命館宇治3年)
 - ④久保田真侑(京都産大附属2年)
 - ⑤服部 優子(立命館宇治2年)
 - ⑥小泉 尚香(府立久御山2年)
 - ⑦川田 光穂(京都外大西1年)
 - ⑧人長 優(京都外大西3年)
 - ⑨平 栞奈(京都外大西2年)
- ・女子E(無級, 初級)
 - ①山田 彩加(市立鳴滝総合支援2年)
- ・選手権男子(5級以上)
 - ①堀 貴博(京都橘3年)

○スピードスケート競技

日時：平成25年2月26日(火)
会場：京都アクアリーナ

- ・選手権男子 1部 500m
 - ① 相生祐太郎(京都外大西2年) 45秒18
(大会新)
- ・選手権男子 1部 1000m
 - ①相生祐太郎(京都外大西) 1分34秒82
(大会新)

(12) 2012年近畿フィギュアスケート選手権大会
日時：平成24年10月5日(木)～8日(日)
会場：滋賀県立アイスアリーナ

- ・女子
 - ③鈴木 沙耶(同志社女子1年)
 - ⑥久保田真侑(京都産大附属2年)
 - ⑧福田 芽衣(京都外大西3年)
 - ⑩北村 彩乃(立命館宇治3年)
 - ⑪服部 優子(立命館宇治2年)
- ・ジュニア女子
 - ⑳小泉 尚香(府立久御山2年)
 - ㉔川田 光穂(京都外大西1年)
 - ㉖人長 優(京都外大西3年)
 - ㉗平 栞奈(京都外大西2年)

(13) 第38回西日本選手権大会・
第28回西日本ジュニア選手権大会
日時：平成24年11月01日(金)～04日(月)
会場：パピオアイスアリーナ

- ・女子
 - ⑭福田 芽衣(京都外大西3年)
 - ⑰北村 彩乃(立命館宇治3年)

(14) 第58回西日本ショートトラック
スピードスケート選手権大会
期日：平成24年11月3日(土)～4日(日)
会場：京都アクアリーナ

- ・男子500m
 - ⑫相生祐太郎(京都外大西2年)
予備予選①46秒396 予選②45秒236
準々決勝③45秒094
- ・男子1000m
 - ⑦相生祐太郎(京都外大西2年)
予備予選①1分35秒030
予選②1分31秒905
準々決勝②1分28秒696 **(大会新)**
準決勝④1分32秒559
- ・男子1500m
 - ⑯相生祐太郎(京都外大西2年)
予備②2分30秒600 予選③2分29秒662
- ・総合順位
 - ⑪相生祐太郎(京都外大西2年) 383点

(15) 第48回 近畿府県民ショートトラック
スピードスケート競技大会

日時：平成24年12月8日(土)

会場：京都アクアリーナ

- 選手権男子 1000m
- ⑤相生祐太郎(京都外大西2年)
予選②1分37秒933
準決勝④1分35秒539
決勝⑤1分35秒329
- 選手権男子 3000mリレー
- ② 京都府(相生祐太郎-阪口-伊藤-仁科)
決勝②4分16秒293

(16) なみはや館長杯争奪戦

日時：平成25年2月11日(土)

会場：大阪市なみはやドーム

- 選手権男子 500m
- ⑨相生祐太郎(京都外大西2年)
予選①46秒063
- 選手権男子 1000m
- ⑧相生祐太郎(京都外大西2年)
予選②1分34秒151
- 選手権男子 1500m
- ④相生祐太郎(京都外大西2年)
予選①2分22秒620
決勝⑤2分23秒387
- 総合順位
- ⑦相生祐太郎(京都外大西2年) 788点

(17) 全大阪ショートトラック

スピードスケート選手権大会

日時：平成24年10月14日(土)

会場：浪速アイススケート場

- 成年男子 500m
- ⑦相生祐太郎(京都外大西2年)
予選②44秒953 準決勝④44秒881
- 成年男子 1000m
- ⑧相生祐太郎(京都外大西2年)
予選②1分33秒989
準決勝④1分51秒772
- 成年男子 1500m
- ⑭相生祐太郎(京都外大西2年)
予選④2分36秒114
- 成年男子 総合順位
- ⑩相生祐太郎(京都外大西2年) 527点

(18) 京都府クラブ対抗スピードスケート競技大会

日時：平成25年2月26日(火)

会場：京都アクアリーナ

- 選手権男子 1部 500m
- ①相生祐太郎(京都外大西2年) 45秒18
- 選手権男子 1部 1000m
- ②相生祐太郎(京都外大西)1分34秒82
(大会新)

(19) 第35回京都府民総合体育大会
スケート競技会

○フィギュアスケート競技

日時：平成24年12月1日(土)～2日(日)

会場：京都アクアリーナ

- 選手権女子
- ① 鈴木 沙耶(同志社女子1年)
- ② 北村 彩乃(立命館宇治3年)
- ③ 服部 優子(立命館宇治3年)
- ジュニア選手権女子
- ⑥ 平 栞奈(京都外大西2年)
- ジュニア選手権男子
- ②堀 貴博(京都橋3年)

○スピードスケート競技

日時：平成24年11月23日(火)

会場：京都アクアリーナ

- 選手権男子 1部 500m
- ② 相生祐太郎(京都外大西2年)
45秒06 **大会新**
- 選手権男子 1部 1000m
- ②相生祐太郎(京都外大西2年)
1分32秒77 **大会新**
- 選手権男子 1部 1500m
- ② 相生祐太郎(京都外大西2年)
2分27秒80
- 選手権男子 1部 3000m
- ① 相生祐太郎(京都外大西2年)
5分19秒09

(20) 第60回全関西フィギュアスケート選手権大会

日時：平成25年3月15日(金)～17日(日)

会場：滋賀県立アイスアリーナ

- 選手権女子
- ⑤ 久保田真侑(京都産大附属2年)
- ⑦ 服部 優子(立命館宇治3年)

- ・6級ジュニア選手権女子
 - ③ 小泉 尚香 (府立久御山2年)
 - ④ 川田 光穂 (京都外大西1年)
 - ④ 平 栞奈 (京都外大西2年)

(21) 第60回京都府スケート選手権大会
第11回京都市民総合体育大会

○フィギュアスケート競技

日時：平成25年3月30日(土)～
3月31日(日)

会場：京都アクアリーナ

- ・選手権女子
 - ①久保田真侑 (京都産大附属2年)
 - ②北村 彩乃 (立命館宇治3年)
 - ③鈴木 沙耶 (同志社女子1年)
 - ④服部 優子 (立命館宇治3年)
- ・ジュニア選手権女子
 - ⑥川田 光穂 (京都外大西1年)
 - ⑦小泉 尚香 (府立久御山2年)
 - ⑧平 栞奈 (京都外大西2年)

○スピードスケート競技

日時：平成25年3月27日(火)

会場：京都アクアリーナ

- ・選手権男子 1部 1000m
 - ② 相生祐太郎(京都外大西2年)
1分34秒61
- ・選手権男子 1部 3000m
 - ① 相生祐太郎(京都外大西2年)
5分12秒79

(22) サマーカップ2012フィギュア
スケート競技会

日時：平成24年8月11日(土)～12日(日)

会場：滋賀県立アイスアリーナ

- ・ジュニア選手権女子6級
 - ④ 川田 光穂 (京都外大西1年)
 - ④ 平 栞奈 (京都外大西2年)

ボート専門部

委員長 大槻尚史

宮津高等学校

《総括》

本年度は役員を改選し、部長・冨永吉喜(朱雀高校校長)と、委員長・大槻尚史で専門部がスタートしました。各大会・諸行事が、各校顧問はじめ関係各位のご尽力のお陰で計画通り実施することができましたことを心より感謝申し上げます。

加盟9校の連携を大切に強化・普及に取り組みました。その一例が、「新秧杯」(1年生交流試合)の開催です。6月、国体京都府予選会のレースの合間を利用して、舵手つきクォドルブルの試合を行っています。舵手は上級生が務め、クルーが組めない学校や人数に端数が出たときは、男女混成や他校との混成クルーを組んで、1年生部員全員が出場できるよう調整します。部員が減少した時期に始めた取組を現在も続けています。オールを手にして間もない1年生同士が、琵琶湖で初めて出会い、レースを楽しみつつも、勝敗にこだわるといふ有意義な事業になっています。この出会いが、京都の選手強化・普及の第一歩となり、12月から始める琵琶湖での強化・普及合宿を通じて、基本的なローイングスタイルや精神的なつながりを創りあげていくこととなります。国体に向けて京都選抜クルーを編成していく土台ともなり、良い効果を生んでいると感じます。

本年度、インターハイにおいては決勝進出が果たせませんでした。国体では、近畿ブロック大会において男子3種目、女子2種目の計5種目がブロック通過という好成績を残すことができました。国体本選においても、全種目が準決勝に進出し、女子舵手つきクォドルブルが順位決定戦で6位入賞し、その他の種目も準決勝通過クルーに対して1~2秒差であり、3月の段階から比べると大きなレベルアップ、仕上がりを図ることができたと思います。

来年度も安定した部員数の確保と共に、全加盟校が連携、協力して選手強化を図っていききたいと思っています。

水があつてのローイング、自然と調和してこそ成り立つ競技です。安全対策を第一に据え、力強さと美しい汗をこれからも追求していききたいと考えています。

《大会成績》

1 平成24年度京都府高等学校総合体育大会

兼全国高等学校総合体育大会京都府予選

期日：平成24年5月18日(金)~19日(土)

会場：滋賀県大津市 滋賀県立琵琶湖漕艇場(1000m)

*男子シングルスカル

1位 中村 豪太(伏見工業高校)	3分45秒15
2位 布施翔太郎(同志社高校)	3分49秒15
3位 片岡 叡(宮津高校)	3分53秒35

*女子シングルスカル

1位 椎野 友梨(伏見工業高校)	4分09秒69
2位 山口 千慧(朱雀高校)	4分10秒68
3位 保田 佳奈(東舞鶴高校)	4分10秒90

*男子ダブルスカル

1位 伏見工業高校	3分20秒79
2位 東舞鶴高校A	3分21秒04
3位 宮津高校A	3分29秒48

*女子ダブルスカル

1位 東舞鶴高校A	3分46秒36
2位 朱雀高校A	3分51秒25
3位 朱雀高校B	4分07秒14

*男子舵手つきクォドルブル

1位 伏見工業高校A	3分15秒44
2位 東舞鶴高校	3分20秒99
3位 伏見工業高校B	3分25秒93

*女子舵手つきクォドルブル

1位 宮津高校	3分39秒61
2位 朱雀高校	3分44秒58
3位 東舞鶴高校	3分52秒48

(上位3クルーのみ記載)

2 平成24年度全国高等学校総合体育大会

期日：平成24年8月1日(水)~5日(日)

会場：新潟県阿賀町 新潟県立津川漕艇場(1000m)

*男子シングルスカル中村(伏見工業高校) 準決勝敗退

*女子シングルスカル椎野(伏見工業高校) 準々決勝敗退

*男子ダブルスカル 伏見工業高校 準決勝敗退

*女子ダブルスカル 東舞鶴高校 準々決勝敗退

*男子舵手つきクォドルブル 伏見工業高校 準決勝敗退

*女子舵手つきクォドルブル 宮津高校 準々決勝敗退

3 第63回近畿高等学校ボート選手権大会

期日：平成24年6月1日(金)~3日(日)

会場：滋賀県大津市 滋賀県立琵琶湖漕艇場(1000m)

(京都府関係の入賞クルーのみ記載)

*男子シングルスカル

3位 辻井 伸也(伏見工業高校) 3分50秒38

*女子ダブルスカル

2位 伏見工業高校 4分03秒21

*女子舵手つきクォドルブル

3位 宮津高校 3分46秒21

4 新秧杯(1年生交流試合)

期日：平成24年6月17日(日)

会場：滋賀県大津市 滋賀県立琵琶湖漕艇場(1000m)

*男子舵手つきクォドルブル(9クルー参加)

1位 伏見工業高校 3分52秒28

2位 東舞鶴高校A 3分56秒43

3位 宮津高校B 4分10秒73

*女子舵手つきクォドルブル(3クルー参加)

1位 東舞鶴高校A 4分43秒74

2位 朱雀高校 6分55秒29

3位 東舞鶴高校B(オープン) 5分37秒45

5 第67回国民体育大会京都府予選

期日：平成24年6月17日(日)

会場：滋賀県大津市 滋賀県立琵琶湖漕艇場(1000m)

*少年男子シングルスカル

1位 辻井 伸也(伏見工業高校) 3分34秒11

2位 垣谷 直人(東舞鶴高校) 3分36秒82

3位 東 鷹也(海洋高高) 3分51秒13

*少年女子シングルスカル		
1位	濱谷 美希 (朱雀高校)	4分02秒25
2位	保田 佳奈 (東舞鶴高校)	4分05秒19
3位	椎野 友梨 (伏見工業高校)	4分06秒53
*少年男子ダブルスカル		
1位	朱雀高校	3分43秒26
*少年男子舵手つきクォドルプル		
1位	京都選抜	3分36秒09
*少年女子舵手つきクォドルプル		
1位	京都選抜	3分37秒48

6 第67回国民体育大会近畿ブロック予選
期日：平成24年7月21日(土)
会場：大阪府高石市 大阪府立漕艇センター(1000m)

*少年男子シングルスカル(本国体出場権獲得)		
2位	森 廣治(京都選抜)	3分55秒00
*少年女子シングルスカル(本国体出場権獲得)		
1位	濱谷 美希(京都選抜)	4分33秒71
*少年男子ダブルスカル(本国体出場権獲得)		
2位	京都選抜	3分23秒71
*少年女子ダブルスカル(本国体出場できず)		
2位	京都選抜	4分02秒46
*少年男子舵手つきクォドルプル(本国体出場権獲得)		
1位	京都選抜	2分58秒54
*少年女子舵手つきクォドルプル(本国体出場権獲得)		
1位	京都選抜	3分26秒52

7 第67回国民体育大会(岐阜国体)
期日：平成24年10月5日(金)～8日(月)
会場：岐阜県川辺町 川辺漕艇場(1000m)
(京都府関係分のみ記載)

*少年男子シングルスカル	準決勝進出
*少年女子シングルスカル	準決勝進出
*少年男子ダブルスカル	準決勝進出
*少年男子舵手つきクォドルプル	準決勝進出
*少年女子舵手つきクォドルプル	6位入賞

8 第32回京都府高等学校ボート選手権大会
期日：平成24年9月16日(日)
会場：滋賀県大津市 滋賀県立琵琶湖漕艇場(1000m)

*男子シングルスカル		
1位	能政 耀介(海洋高校)	3分55秒81
2位	松浦 航海(朱雀高校)	3分57秒20
3位	畝村 翔太(伏見工業高校)	4分00秒86
*女子シングルスカル		
1位	山口 千慧(朱雀高校)	4分18秒56
2位	須崎 春奈(朱雀高校)	4分37秒27
3位	小倉 彩花(伏見工業高校)	4分44秒36
*男子ダブルスカル		
1位	海洋高校	3分51秒16
2位	東舞鶴高校	3分57秒70
3位	伏見工業高校B	3分52秒20
*女子ダブルスカル		
1位	朱雀高校	4分07秒98
2位	宮津高校	3分10秒42
3位	海洋高校	4分22秒77
*男子舵手つきクォドルプル		
1位	東舞鶴高校	3分23秒51
2位	伏見工業高校A	3分31秒29
3位	宮津高校A	3分28秒16

*女子舵手つきクォドルプル		
1位	朱雀高校	3分52秒75
2位	東舞鶴高校	4分09秒54

9 第24回全国高等学校選抜ボート大会近畿地区予選
期日：平成24年11月3日(土)～4日(日)
会場：大阪府高石市 大阪府立漕艇センター(2000m)
(京都府関係の入賞クルーのみ記載)

*女子シングルスカル		
2位	山口 千慧(朱雀高校)	8分49秒81
6位	小倉 彩花(伏見工業高校)	9分21秒30
*女子ダブルスカル		
3位	宮津高校	8分08秒87
*男子舵手つきクォドルプル		
5位	東舞鶴高校	7分03秒57
*女子舵手つきクォドルプル		
4位	朱雀高校	7分52秒80

※3位までに入賞した、女子シングルスカル 山口(朱雀高校)、女子ダブルスカル 宮津高校が全国高校選抜大会へ出場(25年3月静岡県)

10 平成24年度全国高等学校選抜ボート大会
期日：平成25年3月22日～24日
場所：浜松市天竜ボート場

○女子シングルスカル				
山口千慧(朱雀高)				
予選3組	5着	9分19秒47		
敗者復活2組	2着	8分34秒69		
準決勝2組	4着	8分56秒08		
順位決定3組	3着	8分34秒64	15位	
○女子ダブルスカル				
宮津高校(塩見果朋・杉本リウ)				
予選1組	5着	8分08秒37		
敗者復活1組	5着	8分27秒88		
順位決定5組	1着	8分01秒62	21位	

《その他の活動》

1 中地区(近畿・東海・北信越)指導者研修会
期日：平成24年11月17日(土)～18日(日)
会場：三重県松阪市 松阪商工会議所(参加者4名)

2 近畿指導者研修会
期日：平成25年2月2日(土)～3日(日)
会場：奈良県立十津川高等学校(参加者8名)

剣道専門部

委員長 遠山 雅也

京都府立菟道高等学校

《総括》

まず最初に、剣道専門部の諸先生方や各高等学校の顧問の先生、府高体連・京剣連をはじめ関係各位の御支援と御協力により、平成24年度の諸行事が無事終了できましたことに心から感謝申し上げます。

さて、競技全般については、7月に和歌山県で開催された近畿高校剣道大会の女子団体において、日吉ヶ丘高校が優勝という見事な成績をおさめ、昨年、一昨年の久御山高校に続き、京都勢3連覇という快挙を達成しました。さらに女子個人戦においても川崎選手(日吉ヶ丘高)が優勝、澤田選手(桂高)が第3位、男子個人戦では森本選手(龍谷大平安高)が準優勝という好成績をおさめることができました。また8月に新潟県で開催された第59回全国高校総体剣道大会では、日吉ヶ丘高校が男女ともそろって予選リーグを突破する健闘をみせました。その後に和歌山県で開催された国民体育大会近畿ブロック大会では、少年女子チームがリーグ戦を突破し、岐阜県で開催された第67回国民体育大会に出場することができました。少年男子チームは惜しくもリーグ3位で本戦に出場することができませんでしたが、次年度につながる内容であったと思います。全国レベルでベスト8以上の入賞という目標は、今年度もあと一歩及びみせませんでしたが、今後も引き続き強化部を中心として、平成25年度全国高校総体佐賀大会及び東京国体での上位入賞をめざし、さらなる努力を続けていきたいと思っています。

普及面では、女子においてとくに、参加出場はできても選手5人が揃わず欠員のまま試合せざるをえない学校があることが問題としてあげられています。シード校であっても3年生が引退すると、新人戦には団体として出場できない学校もありました。この問題に関しても、引き続き普及部を中心に、剣道の基本並びに木刀による剣道基本技稽古法等の講習会を実施して普及活動に取り組み、剣道の裾野が広がるような活動を今後も行っていきたいと考えています。

最後になりましたが、平成25年度も剣道専門部一丸となって頑張りますので、皆様の御指導・御協力を宜しくお願いいたします。

《大会成績》

1 京都府高校総体

期日：平成24年5月19日(土)

会場：桂高校

男子上級の部

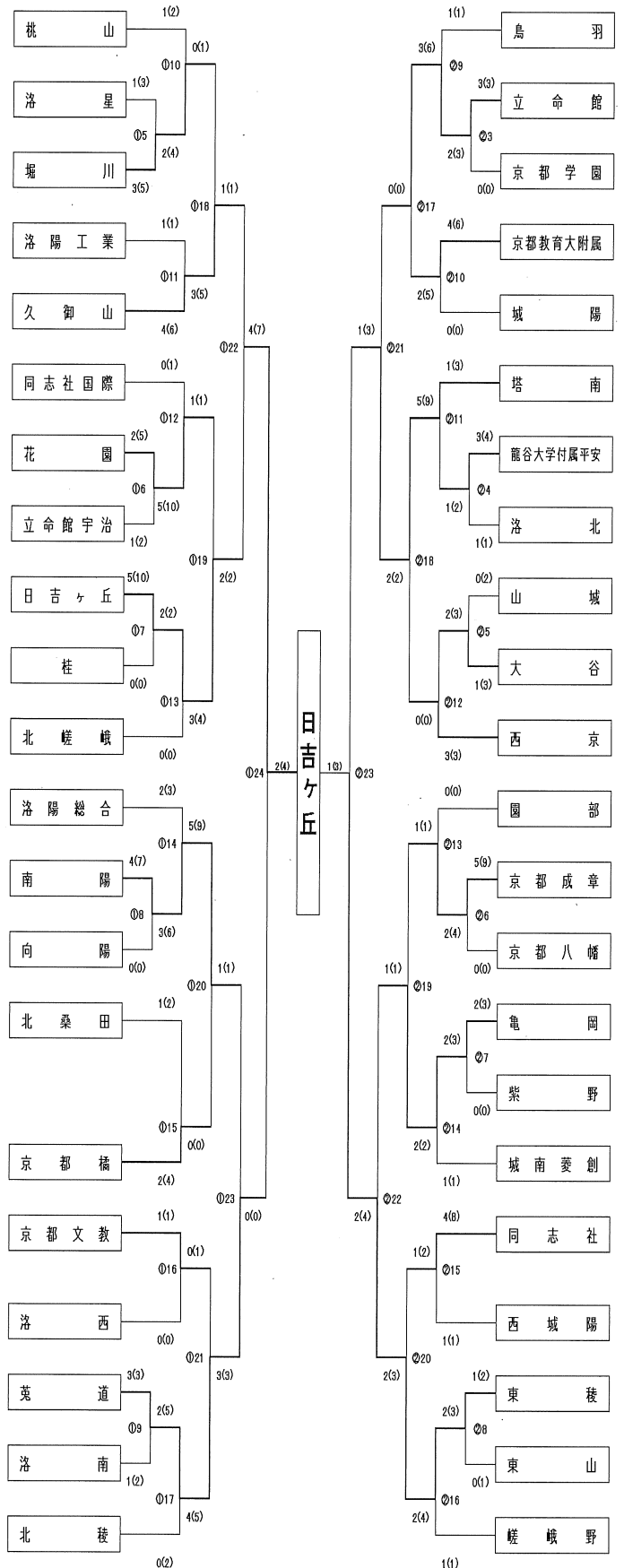

優勝：日吉ヶ丘 2位：東稜
3位：菟道・塔南

男子下級の部

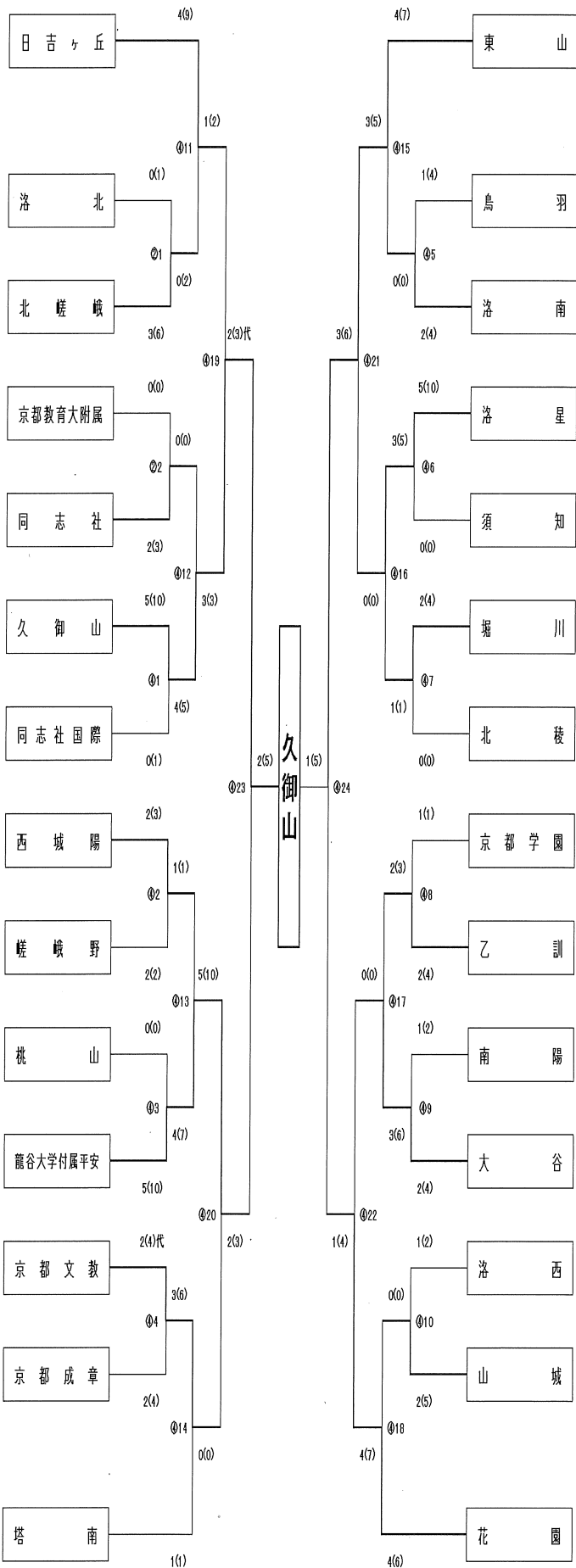

優勝：久御山 2位：東山
3位：龍谷大平安・花園

女子団体

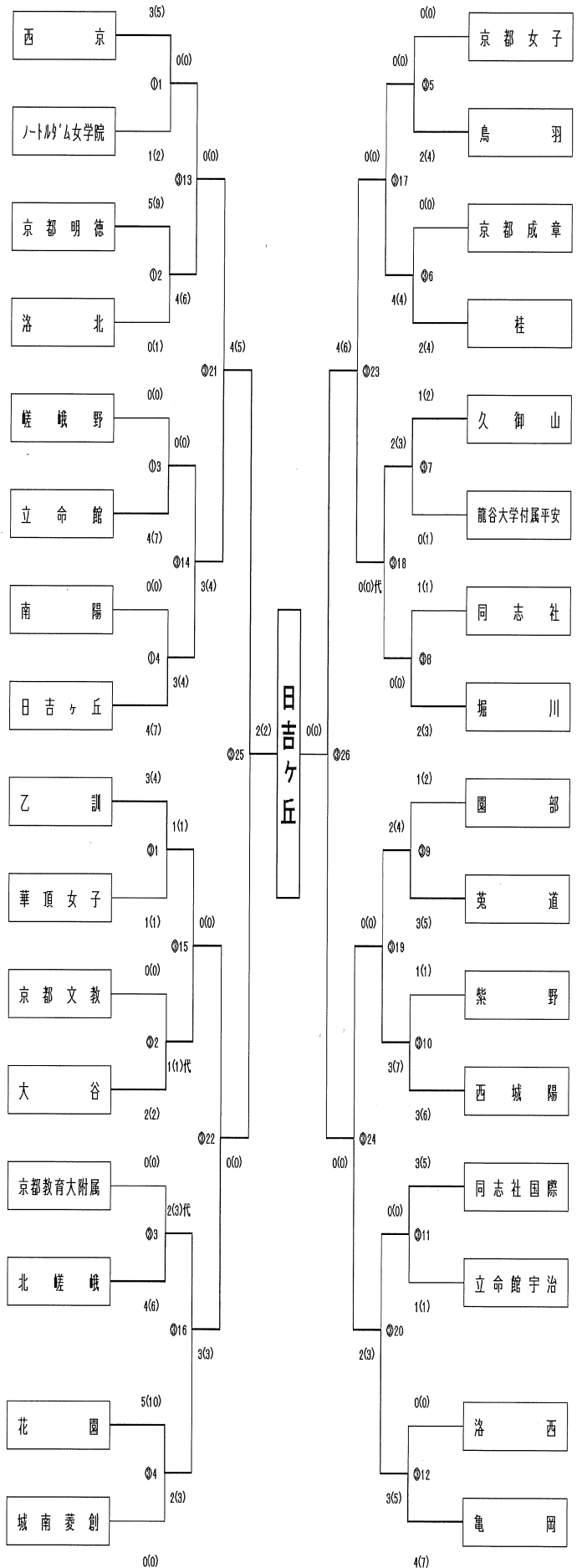

優勝：日吉ヶ丘 2位：久御山
3位：北嵯峨・亀岡

2 全国高校総体予選会

期日：平成 24 年 6 月 2 日（土）・3 日（日）

会場：京都市武道センター

(男子個人戦 A)

氏名	学校名	学年	段位
森本 翼	京都大学附属中学	3	三
乾 竜兵	東舞鶴	3	三
水谷 健吾	洛星	2	二
小川 辰巳	塔南	3	三
高橋 誠	洛陽工業	3	二
山下 孝之介	桃山	3	三
森田 彰仁	北嵯峨	3	三
長谷部 滉一郎	東山	3	三
林 賢哉	洛西	3	二
原田 康平	鳥羽	3	三
法貴 大地	北桑田	2	二
竹岡 大樹	南丹	3	二
守山 法生	京都成章	3	三
室園 清亮	京都学園	2	二
黒田 大智	花園	3	三
熊谷 直人	日吉ヶ丘	3	三
小倉 卓也	木津	3	二
中村 精吾	京都文教	2	二
大木 裕貴	城南産創	3	三
今西 健太	桂	3	三
田村 一平	東稜	3	三
音揃 健伍	亀岡	3	三
木戸 亨典	京都大学学園	3	三
宇治橋 健太	立命館宇治	3	二
重元 凜太郎	京都大学附属	3	二
檀 瑞生	京都翔英	2	初
矢田部 空弥	洛北	3	二
福地 悠介	西城陽	3	三
市 和真	大谷	3	三
坂 佳祐	西舞鶴	3	三
豊田 開	久御山	1	二

(男子個人戦 B)

氏名	学校名	学年	段位
藤岡 武	久御山	3	三
小西 智裕	舞鶴高等	1	二
増山 洋人	北稜	2	二
柳館 均	京都八幡	3	三
濱崎 翔野	福知山成美	3	三
古賀 喬之	菟道	1	二
橋本 紘一	立命館	3	三
中山 将人	京都大学学園	3	三
森本 和博	北嵯峨	3	三
谷口 誠	城陽	1	二
谷垣 暁章	嵯峨野	3	二
田中 優希	西京	3	三
荒川 将太	須知	2	0
武藤 圭吾	堀川	3	三
伊藤 裕也	洛陽総合	3	二
波多野 仁	花園	3	三
勝見 将伍	日吉ヶ丘	3	三
小西 拓哉	山城	3	三
吉川 麟作	洛南	3	三
多々羅 要	京都橋	3	二
北野 文智	西乙訓	1	初
塩田 康典	同志社国際	3	二
三神 聖也	鴨沂	3	二
時任 盛二郎	東山	2	二
速水 良吾	立命館宇治	3	三
佐々木 秀隆	園部	3	二
山村 一馬	紫野	3	二
池田 雅志	向陽	3	三
北田 海人	同志社	3	三
前田 博之	南陽	3	三
由里 龍	乙訓	1	初
堤 一真	京都大学附属中学	3	三

森本 翼

堤 一真

(男子個人戦C)

氏名	学校名	学年	段位
山本 都聡	龍谷大学明誠中	3	三
高垣 直哉	洛西	3	二
瀬戸内 佑太	洛水	1	初
木村 純也	洛北	3	三
中野 史哉	福知山成美	3	三
寺島 智史	南陽	3	三
佐藤 正寛	東山	2	二
池内 大貴	立命館宇治	3	三
有山 真史	同志社国際	3	二
福田 理貢	京都六大学校	3	二
浦畑 裕	城陽	2	初
高梨 悠人	京都翔英	1	二
大野木 一輝	山城	3	二
上野 和仁	向陽	3	二
田村 春太郎	日吉ヶ丘	3	三
藤井 研輔	花園	3	二
中野 光	嵯峨野	3	三
武田 将成	北桑田	2	二
立花 要	西京	3	三
齋藤 一	西乙訓	1	二
山本 十路門	北稜	3	三
山田 一輝	桂	1	初
瀧村 拓也	京福大学学園	3	三
谷口 雄亮	北嵯峨	3	三
幸野 怜歩	紫野	3	三
大場 康生	京都成章	3	三
島本 悠希	鳥羽	3	三
笹井 健太郎	東稜	3	三
澁谷 侑亮	鴨沂	3	1級
山本 天翔	福知山	2	初
菱岡 紘基	久御山	3	三

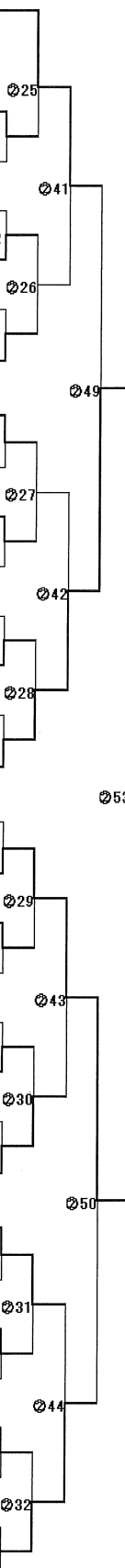

田村 春太郎

(男子個人戦D)

氏名	学校名	学年	段位
佐藤 将哉	久御山	2	二
原田 裕生	洛南	3	三
清水 瞬	木津	3	二
藤田 浩介	洛星	3	三
中西 俊樹	京都文教	1	二
奥田 啓嗣	塔南	2	二
亀井 風樹	東舞鶴	3	三
中村 啓泰	東山	2	二
梶浦 惇平	北嵯峨	3	三
藤田 智常	舞鶴高専	2	二
谷 智大	西城陽	3	三
畠中 拓也	洛陽総合	3	二
磯島 大志	園部	3	二
早瀬 元信	京都学園	2	二
福田 悠志	桃山	3	三
岩田 陽	日吉ヶ丘	3	三
本多 俊貴	花園	3	三
角村 勇伍	洛陽工業	3	三
深見 彰大	菟道	3	三
山田 翔大	須知	1	二
伊吹 健	立命館	2	二
安藤 響	同志社	3	三
中西 隆裕	大谷	2	二
原 康太	立命館宇治	3	二
中川 翔太	京福大学学園	3	三
三谷 貴大	堀川	3	三
日高 佳範	乙訓	2	二
灘井 佑治郎	城南美創	3	二
福本 悠地	京都橘	3	初
多田 大	京都八幡	1	二
古谷 和稔	亀岡	2	二
米 隼人	龍谷大学明誠中	3	三

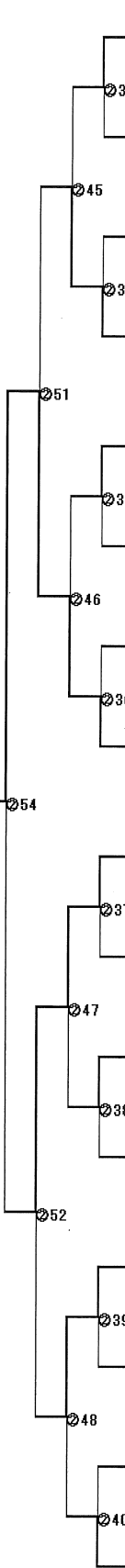

岩田 陽

優勝 : 森本 翼 (龍谷大平安)
 2位 : 岩田 陽 (日吉ヶ丘)
 3位 : 堤 一真 (龍谷大平安)
 4位 : 田村 春太郎 (日吉ヶ丘)

優勝・2位は全国高等学校剣道大会
 ベスト4は近畿高等学校剣道大会
 の出場権を得る。

(女子個人戦A)

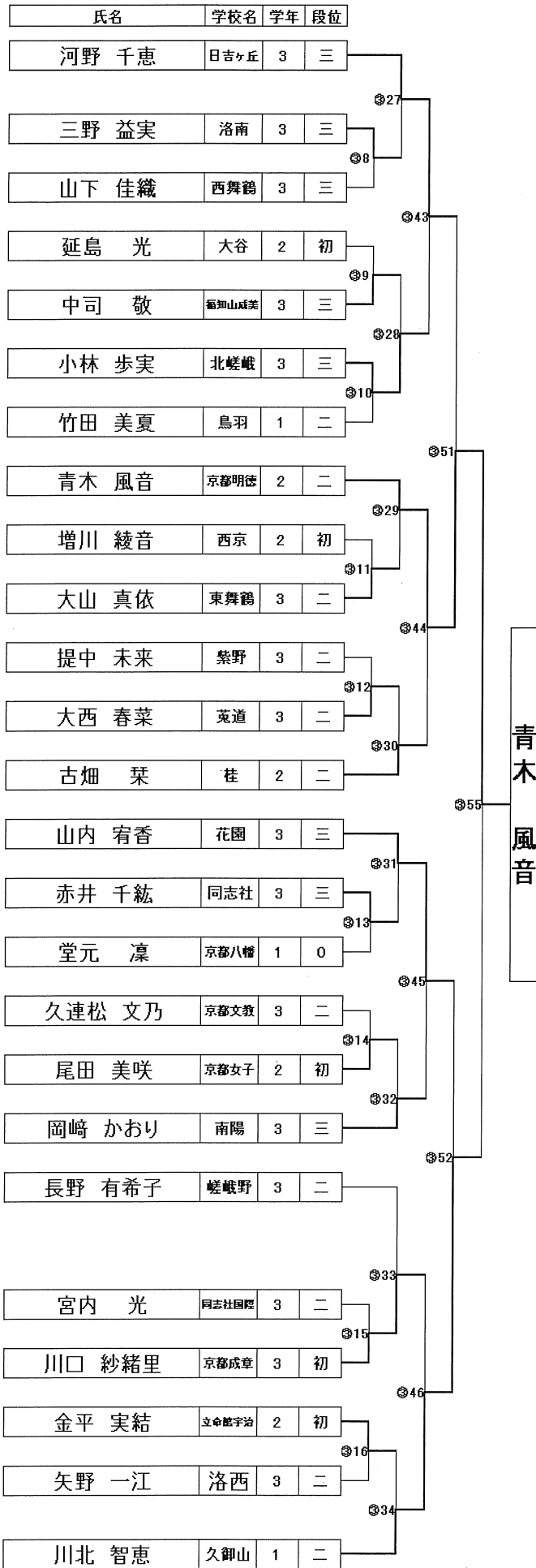

(女子個人戦B)

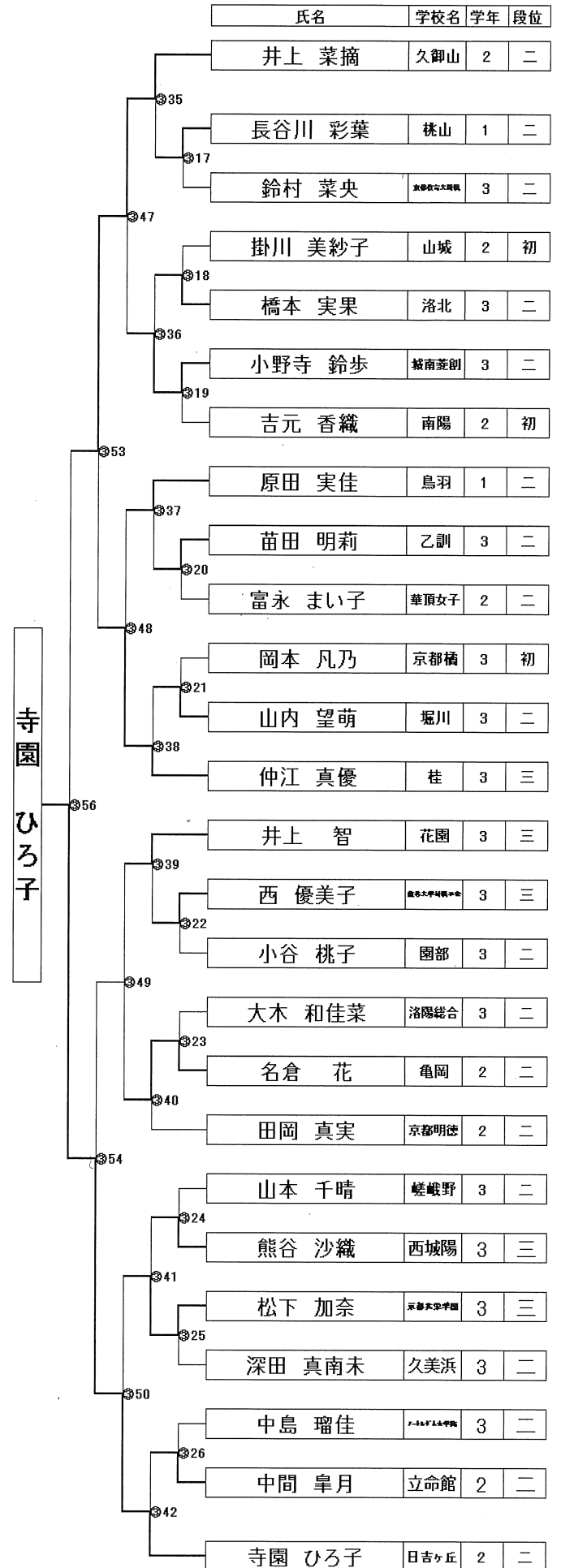

(女子個人戦C)

氏名	学校名	学年	段位
山本 綾美	日吉ヶ丘	3	三
森永 理央	洛西	2	二
曾我 夏希	城南菱創	3	初
竹内 桃子	西舞鶴	2	二
安井 和音	紫野	2	二
池辺 貴代	久美浜	3	二
長田 百合花	京都明德	2	二
田村 真古都	嵯峨野	1	二
安野 有紀	園部	1	0
田中 菜摘	京都大学学園	2	二
高矢 睦	洛北	2	二
小野 かなえ	京都教育大附属	3	初
西上 菜摘	花園	3	三
澤田 風花	桂	2	二
梅原 桃香	京都女子	3	二
牧野 花純	山城	3	二
渡部 貴子	北嵯峨	3	二
青木 実央	大谷	3	三
城金 真以子	南陽	2	二
横村 真優子	鳥羽	2	二
丹波 綾香	同志社	3	三
大井 ありさ	堀川	3	三
平井 晴香	同志社国際	3	二
宮川 美樹	西京	1	初
前田 恵里	久御山	3	三

澤田 風花

(女子個人戦D)

氏名	学校名	学年	段位
片山 奈々	久御山	2	二
新田 恵理	洛陽総合	3	二
原田 想子	乙訓	3	三
山田 晴加	京都大学附属*	3	三
岡野 亜加里	東舞鶴	2	二
清家 多慧	洛南	3	二
巖 彩加	京都明德	2	二
横村 優香	鳥羽	1	二
佐野 優華	立命館宇治	2	初
鐘ヶ江 彩世	京都成章	2	二
白川 みなみ	北稜	3	三
中村 柚美	京都文教	2	二
吉井 夏帆	花園	2	二
京盛 晏奈	桂	3	初
日野 友梨香	亀岡	2	二
嶋村 薫穂	ノートルダム学院	1	初
西尾 桃歌	城陽	3	0
中原 梨湖	塔南	2	初
藤原 奈津美	嵯峨野	2	二
景山 未唯	南陽	2	二
中野 紗季	菟道	1	二
福西 倭賀子	華頂女子	3	三
大島 彩加	立命館	1	二
志儀 奈奈	福知山成美	3	三
武藤 真衣	西城陽	3	二
川崎 茜	日吉ヶ丘	2	二

川崎 茜

- 優勝 : 川崎 茜 (日吉ヶ丘)
- 2位 : 寺園 ひろ子 (日吉ヶ丘)
- 3位 : 澤田 風花 (桂)
- 4位 : 青木 風音 (京都明德)

優勝・2位は全国高等学校剣道大会
 ベスト4は近畿高等学校剣道大会
 の出場権を得る。

男子団体の部

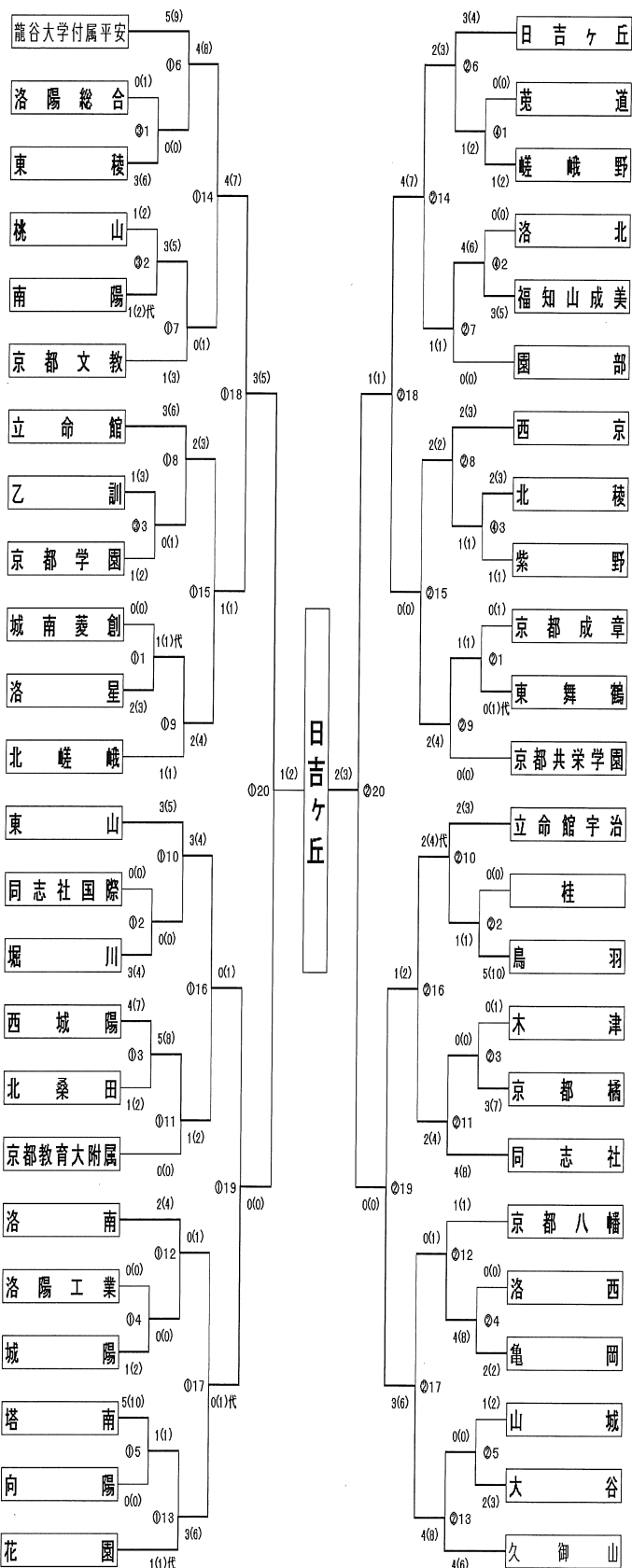

- 優勝：日吉ヶ丘
 2位：龍谷大平安
 3位：久御山
 4位：花園
 5位：東舞鶴
 6位：洛星
 7位：立命館宇治
 8位：東山

優勝校は全国高等学校剣道大会
 ベスト8校は近畿高等学校剣道大会
 の出場権を得る。

女子団体の部

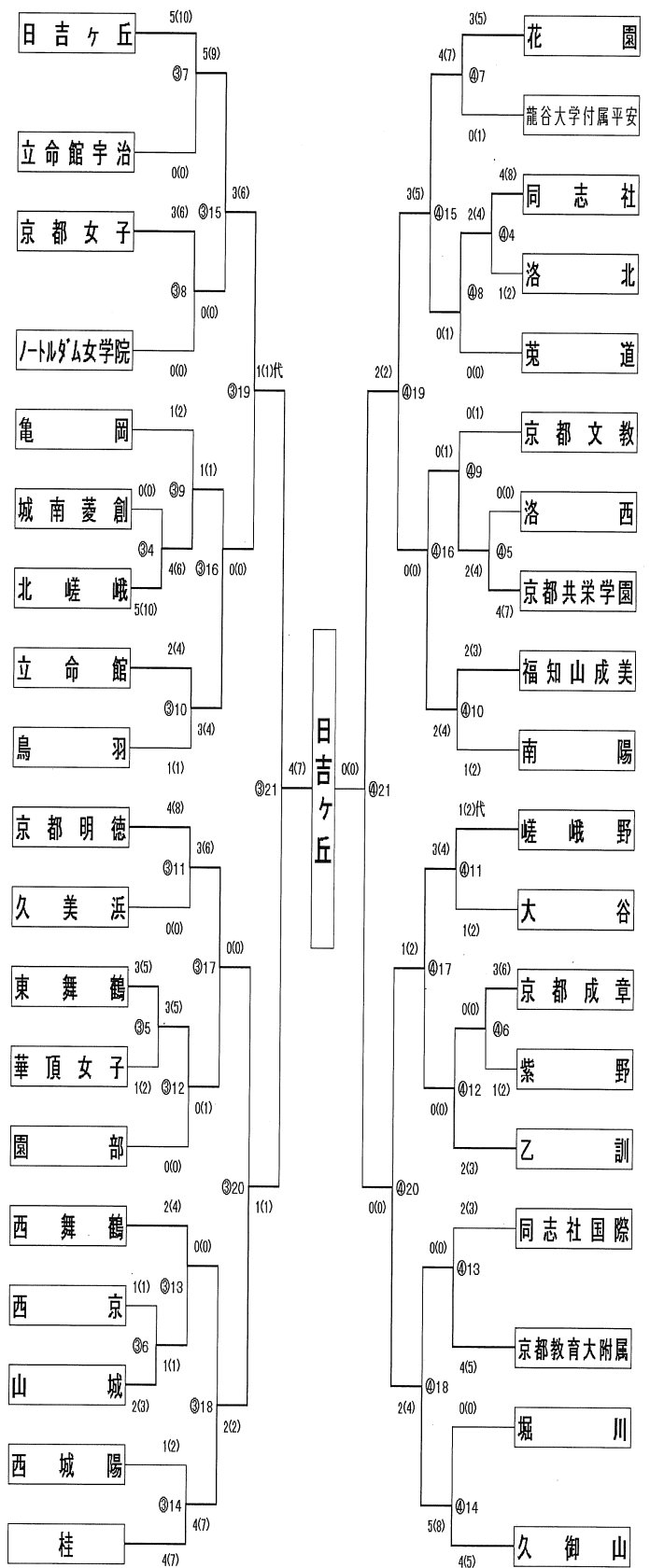

- 優勝：日吉ヶ丘
 2位：花園
 3位：桂
 4位：久御山
 5位：立命館
 6位：福知山成美
 7位：京都明德
 8位：嵯峨野

優勝校は全国高等学校剣道大会
 ベスト8校は近畿高等学校剣道大会
 の出場権を得る。

3 第50回近畿高等学校剣道大会

期日：平成24年7月14日（土）・15日（日）

会場：和歌山ビッグホエール

男子団体

龍谷大平安 ベスト8進出
 日吉ヶ丘 決勝トーナメント進出（ベスト16）
 東山 決勝トーナメント進出（ベスト16）
 久御山 予選リーグ敗退
 花園 予選リーグ敗退
 東舞鶴 予選リーグ敗退
 洛星 予選リーグ敗退
 立命館宇治 予選リーグ敗退

女子団体

日吉ヶ丘 優勝
 久御山 ベスト8進出
 桂 決勝トーナメント進出（ベスト16）
 花園 予選リーグ敗退
 立命館 予選リーグ敗退
 福知山成美 予選リーグ敗退
 京都明德 予選リーグ敗退
 嵯峨野 予選リーグ敗退

男子個人

森本 翼 （龍谷大平安） 準優勝
 岩田 陽 （日吉ヶ丘） 3回戦進出（ベスト8）
 堤 一真 （龍谷大平安） 2回戦進出（ベスト16）
 田村 春太朗 （日吉ヶ丘） 1回戦敗退

女子個人

川崎 茜 （日吉ヶ丘） 優勝
 澤田 風花 （桂） 第3位
 寺園 ひろ子 （日吉ヶ丘） 2回戦進出（ベスト16）
 青木 風音 （京都明德） 1回戦敗退

4 平成24年度全国高等学校総合体育大会

第59回 全国高等学校剣道大会

期日：平成24年8月6日（月）～9日（木）

会場：新潟市東総合スポーツセンター

男子団体（予選リーグ）

日吉ヶ丘	3対1	大分舞鶴	（大分）
日吉ヶ丘	2対2	東農第二	（群馬）

リーグ1位

決勝トーナメント1回戦

日吉ヶ丘	2対3	麗澤瑞浪	（岐阜）
------	-----	------	------

女子団体（予選リーグ）

日吉ヶ丘	1対0	帝京五	（愛媛）
日吉ヶ丘	2対2	宮古	（岩手）

リーグ1位

決勝トーナメント1回戦

日吉ヶ丘	0対3	阿蘇中央	（熊本）
------	-----	------	------

男子個人

1回戦

森本 翼		—	反	川上 修史
龍大平安（京都）				那覇（沖縄）
岩田 陽		—	×	野地本 溪
日吉ヶ丘（京都）				皇學館（三重）

女子個人

1回戦

川崎 茜		—	×	乗田 美紀
日吉ヶ丘（京都）				麗澤瑞浪（岐阜）
寺園 ひろ子		—	××	後藤 美織
日吉ヶ丘（京都）				名経大市邨（愛知）

5 第67回国民体育大会近畿ブロック大会

期日：平成24年8月19日（日）

会場：和歌山県白浜町立総合体育館

（1）少年男子 リーグ3位（リーグ敗退）

（2）少年女子 リーグ2位（本戦出場決定）

6 第67回国民体育大会

期日：平成24年9月30日（日）～10月2日（火）

会場：岐阜県関市総合体育館

少年女子 1回戦 京都 1対4 茨城

寺園 ひろ子（日吉ヶ丘）

山本 綾美（日吉ヶ丘）

前田 恵里（久御山）

川崎 茜（日吉ヶ丘）

河野 千恵（日吉ヶ丘）

7 新人大会

期日：平成 24 年 11 月 4 日（日）

会場：福知山市民体育館

男子団体の部

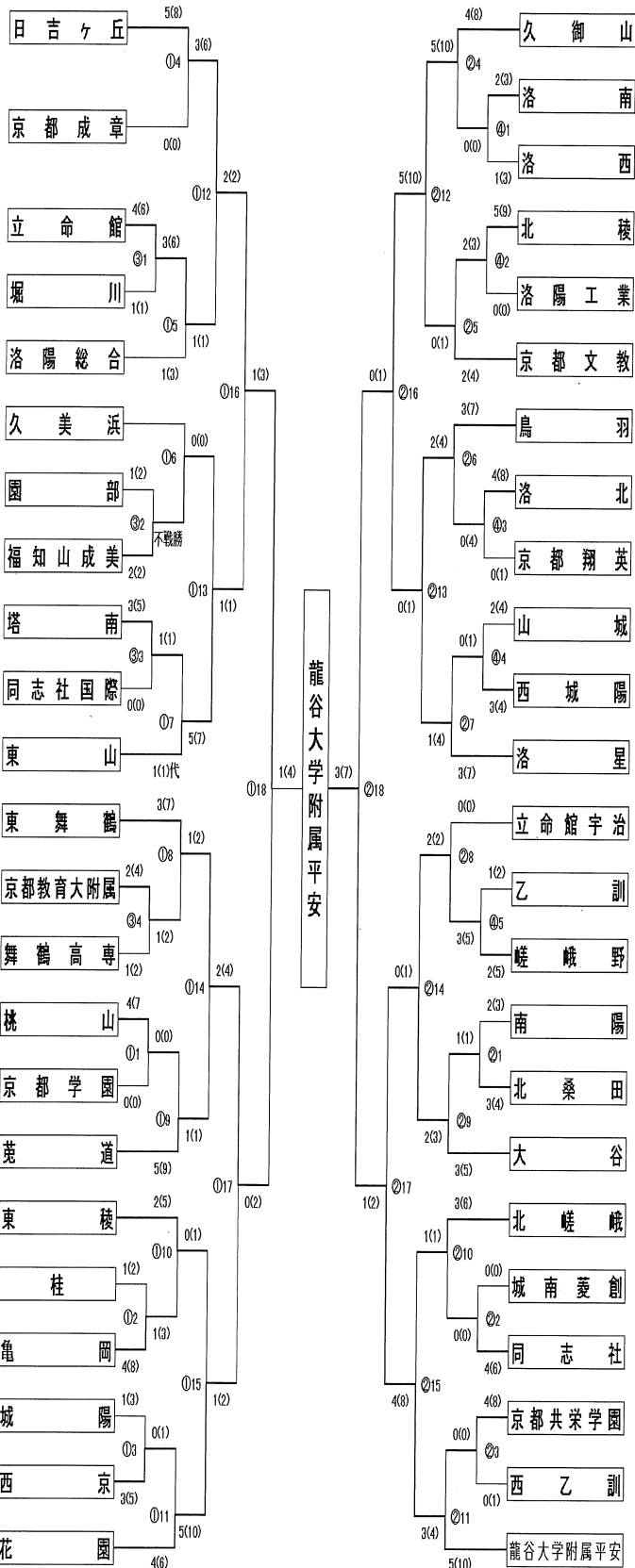

女子団体の部

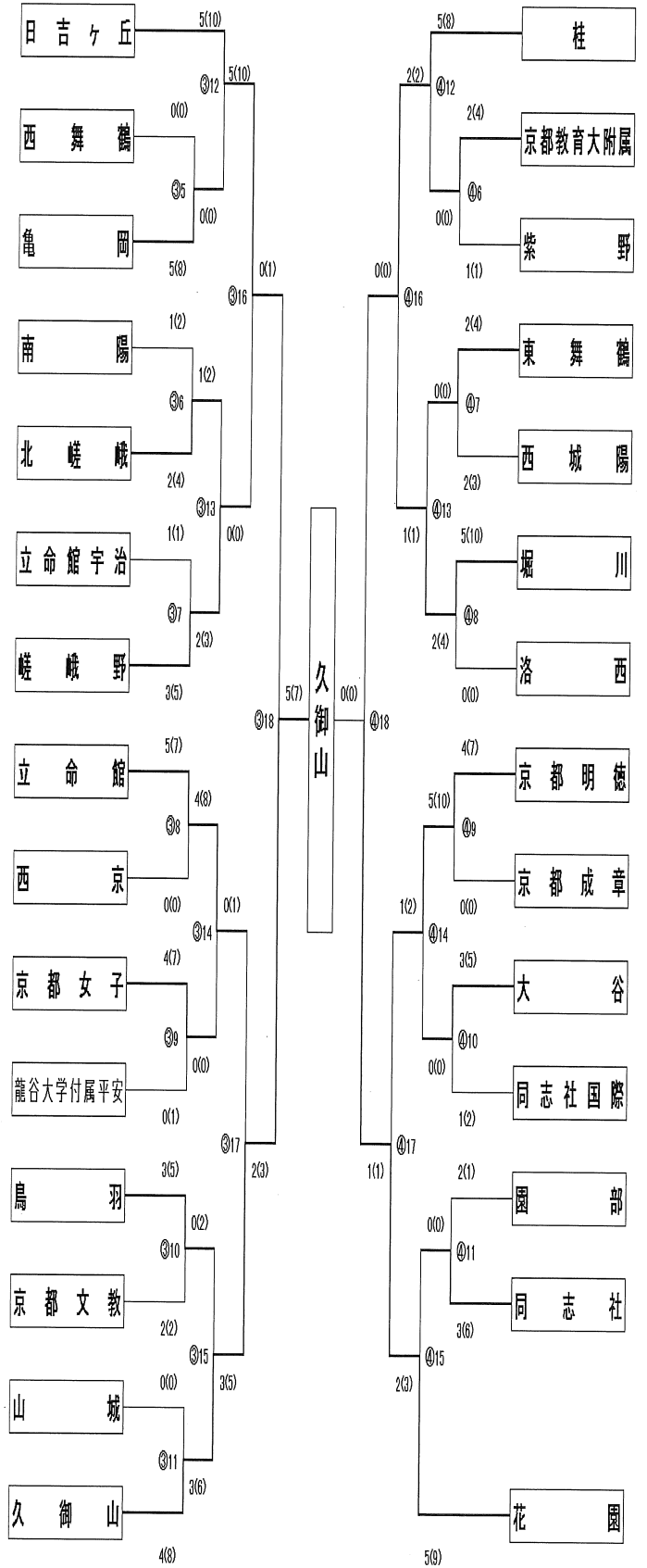

優勝：龍谷大平安

2位：日吉ヶ丘

3位：久御山

4位：東舞鶴

5位：大谷

6位：東山

7位：鳥羽

8位：花園

優勝：久御山

2位：花園

3位：日吉ヶ丘

4位：桂

5位：立命館

6位：京都明德

7位：嵯峨野

8位：堀川

8 選手権大会

期日：平成 24 年 11 月 17 日（土）

会場：京都市武道センター

(男子個人戦 A)

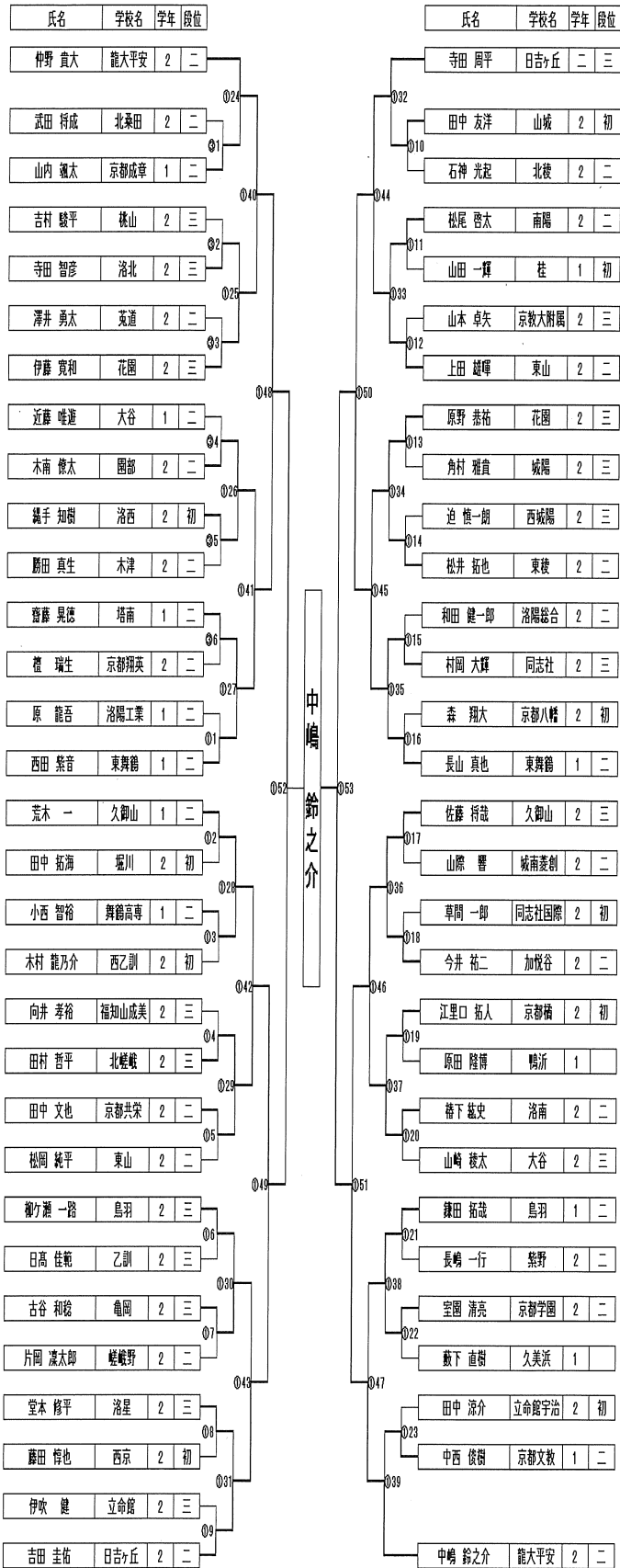

(男子個人戦 B)

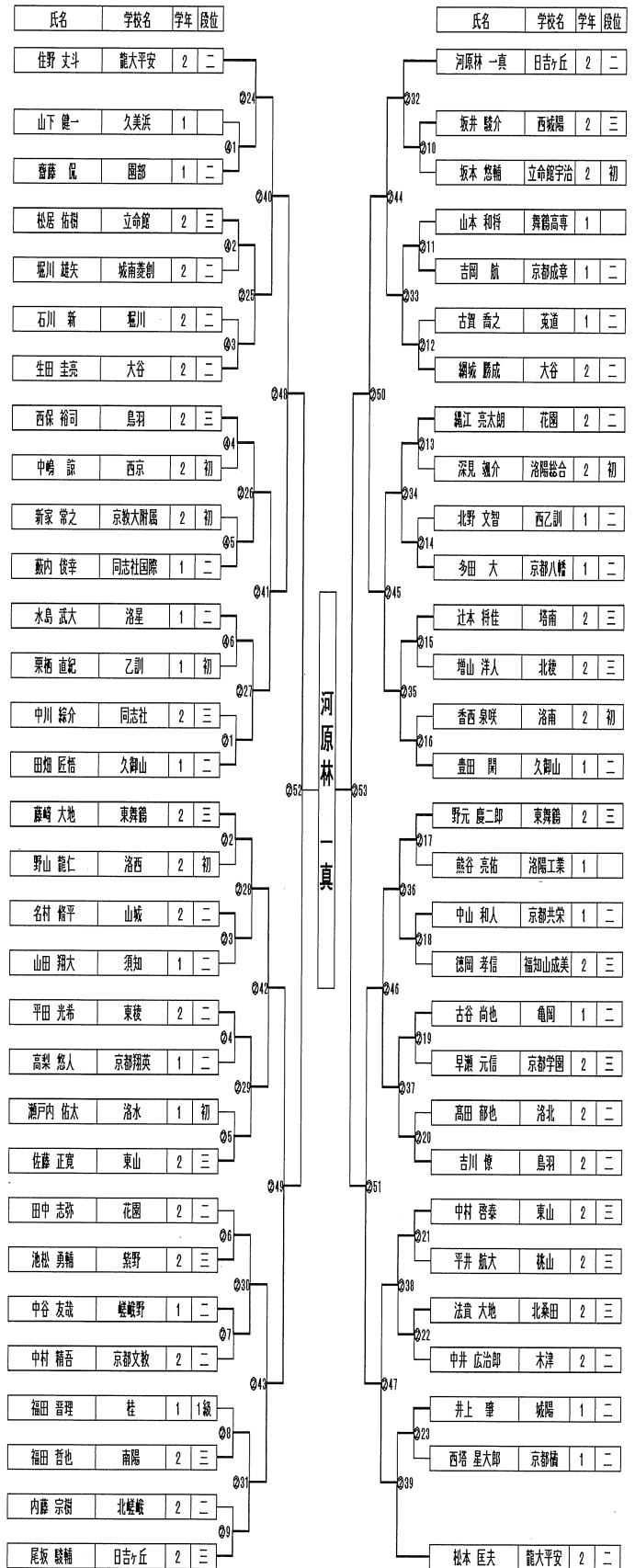

- 優勝：河原林 一真（日吉ヶ丘）
 2位：中嶋 鈴之介（龍谷大平安）
 3位：田畑 匠悟（久御山）
 仲野 貴大（龍谷大平安）

(女子個人戦 A)

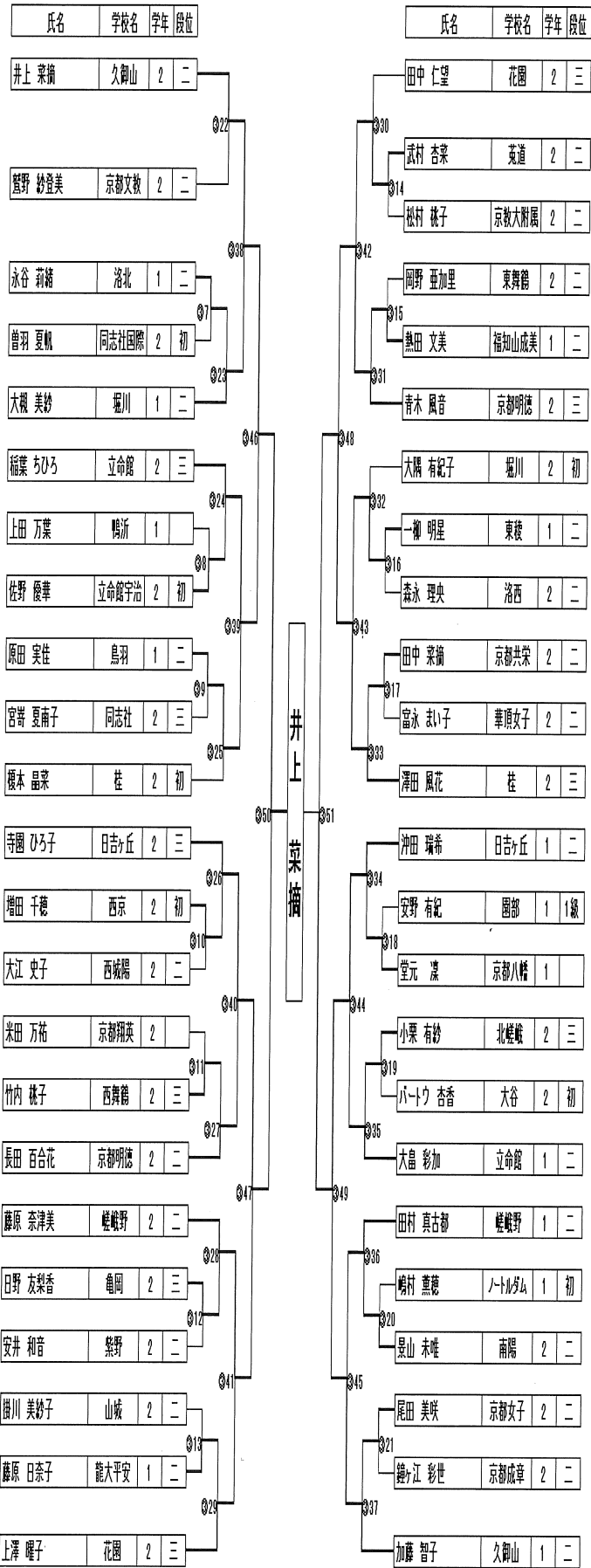

(女子個人戦 B)

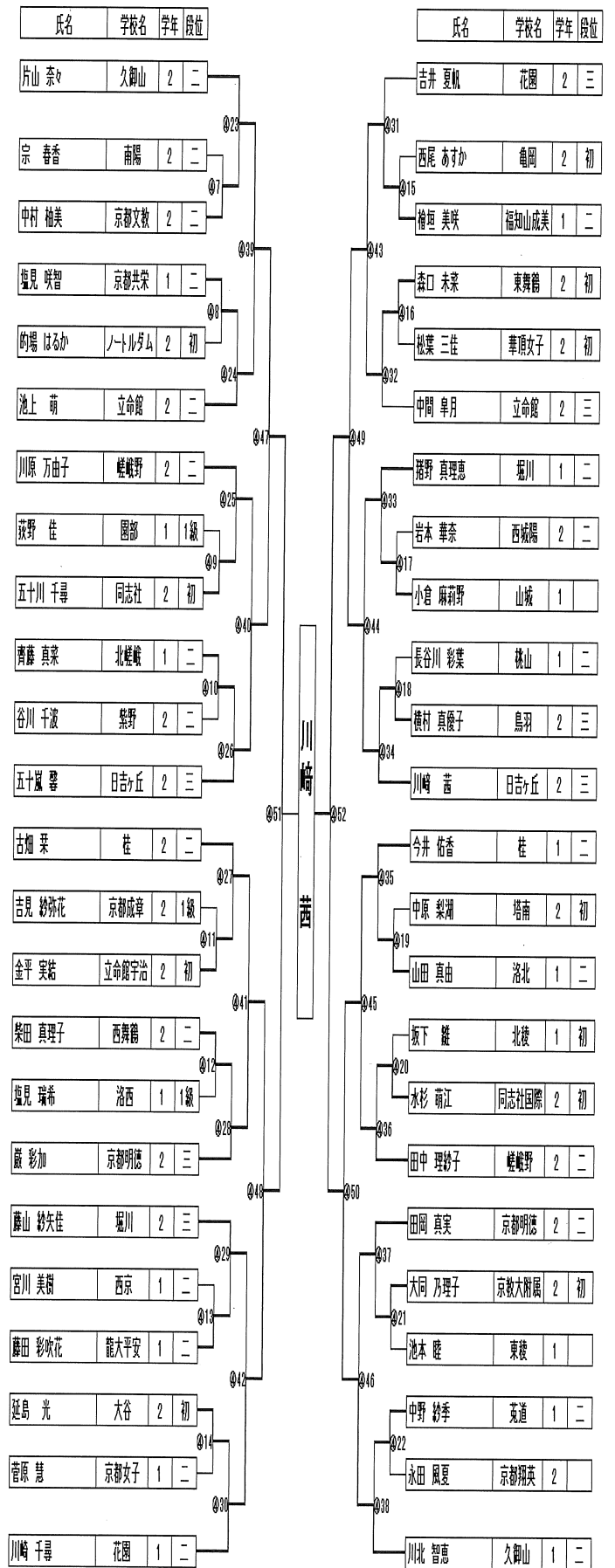

優勝 : 川崎 茜 (日吉ヶ丘)
 2位 : 井上 菜摘 (久御山)
 3位 : 片山 奈々 (久御山)
 : 沖田 瑞希 (日吉ヶ丘)

9 京都府高等学校剣道強化錬成会
 (全国選抜・近畿選抜予選)
 期日：平成25年1月14日(月)
 会場：京都市武道センター

男子団体(予選リーグA)

	龍谷大平安	花園	大谷	東舞鶴	勝数	勝者数	取得本数	順位
龍谷大平安		3(4)	4(9)	1(2)	3	8	15	1
花園	0(1)		3(5)	0(0)	1	3	6	3
大谷	0(2)	1(1)		1(1)	0	2	4	4
東舞鶴	0(0)	3(3)	3(6)		2	6	9	2

女子団体(予選リーグA)

	立命館	久御山	堀川	桂	勝数	勝者数	取得本数	順位
立命館		0(0)	2(4)	2(2)	2	4	6	2
久御山	1(1)		2(3)	3(5)	3	6	9	1
堀川	1(2)	0(0)		1(2)	0	2	4	4
桂	0(0)	1(1)	2(4)		1	3	5	3

男子団体(予選リーグB)

	久御山	鳥羽	日吉ヶ丘	東山	勝数	勝者数	取得本数	順位
久御山		5(10)	0(0)	2(3)	2	7	13	2
鳥羽	0(1)		0(0)	0(0)	0	0	1	4
日吉ヶ丘	0(0)代	5(9)		1(1)代	3	6	10	1
東山	2(2)	5(10)	1(1)		1	8	13	3

女子団体(予選リーグB)

	京都明德	嵯峨野	花園	日吉ヶ丘	勝数	勝者数	取得本数	順位
京都明德		0(0)	1(2)	0(1)	1	1	3	4
嵯峨野	2(3)		1(1)	0(0)	1	3	4	2
花園	0(1)	2(2)		0(0)	1	2	3	3
日吉ヶ丘	2(5)	4(6)	4(7)		3	10	18	1

男子団体決勝

日吉ヶ丘 2(3)対1(2) 龍谷大平安

女子団体決勝

日吉ヶ丘 4(5)対0(0) 久御山

男子団体3位決定戦

久御山 4(7)対0(1) 東舞鶴

女子団体3位決定戦

立命館 2(3)対1(1) 嵯峨野

優勝：日吉ヶ丘 2位：龍谷大平安
 3位：久御山 4位：東舞鶴

優勝：日吉ヶ丘 2位：久御山
 3位：立命館 4位：嵯峨野

優勝校は全国高等学校剣道選抜大会
 ベスト4校は近畿高等学校剣道選抜大会の出場権を得る。

優勝校は全国高等学校剣道選抜大会
 ベスト4校は近畿高等学校剣道選抜大会の出場権を得る。

10 第22回全国高等学校剣道選抜大会

期日：平成25年3月27・28日

場所：愛知県春日井市総合体育館

○男子団体の部

予選リーグ

1回戦 日吉ヶ丘高校 1-0 富士河口湖高校(山梨県)

2回戦 日吉ヶ丘高校 1-1 宮崎大宮高校(宮崎県)

リーグ選1位により決勝トーナメント進出

決勝トーナメント

1回戦 日吉ヶ丘高校 2-1 市立沼田高校(広島県)

ベスト16

○女子団体の部

予選リーグ

1回戦 日吉ヶ丘高校 2-0 小牛田農林高校(宮城県)

2回戦 日吉ヶ丘高校 3-1 安房高校(千葉県)

リーグ戦1位により決勝トーナメント進出

決勝トーナメント

1回戦 日吉ヶ丘高校 2-0 興譲館高校(岡山県)

準々決勝 日吉ヶ丘高校 1-2 帝京第五高校(愛媛都)

ベスト8

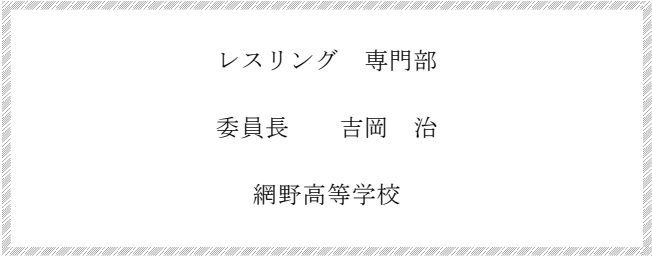

《総括》

例年、全日本ジュニアで複数名の優勝者が出て、その勢いでインターハイ、国体と優勝者を出してきましたが、今年は全日本ジュニアで優勝がなく、寂しいスタートとなりました。しかし、インターハイでは2階級で優勝、1階級で2位、そして国体では3階級で優勝と強い京都を印象付けた1年でした。特に2年生、3年生の活躍が大きく、頼もしい限りですが、1年生の目立った活躍がなく来年度以降が心配です。3年後に控えたインターハイでは地元京都勢の活躍が期待されます。そのためにも専門部として一丸となりジュニアも含めた強化に取り組んでいく必要があります。

競技力の向上と並行して競技人口の増大を目指し専門部が一致団結して、「強い京都」を確立していけるよう一層の努力してゆく所存です。

今後ともよろしくご指導のほどお願いいたします。

《大会成績》

国際大会の記録

1. 2012アジア・カデットレスリング選手権

日時：平成24年7月5日～8日
場所：キルギス：ビシュケク

浅井 翼 京都八幡 F 76kg 8位

全国大会の記録

1. 平成24年度ジュニアキーンズカップレスリング選手権大会

日時：平成24年4月7日
場所：駒沢体育館

松見千都彩 南京都 67kg 3位

2. JOCジュニアオリンピックカップ

2012年全日本ジュニアレスリング選手権大会
日時：平成24年4月21日～22日
場所：横浜文化体育館

浅井 翼 京都八幡 F 76kg 2位
増田拓真 網野 F 63kg 3位
松見千都彩 南京都 女子67kg 3位

3. 全国高等学校総合体育大会

第59回全国高等学校レスリング選手権大会
日時：平成24年8月2日～5日
場所：新潟市鳥屋野総合体育館

学校対抗戦

網野高等学校 ベスト16

個人対抗戦

伊藤和真	網野	60kg	優勝
高谷大地	網野	66kg	優勝
浅井 翼	京都八幡	74kg	2位
伊藤 駿	網野	55kg	5位

4. 第28回全国高校生グレコローマンスタイルレスリング選手権大会

日時：平成24年8月16日～19日
場所：アクション福岡

竹田隼人	南京都	50kg	2位
浅井 翼	京都八幡	74kg	5位

5. 第18回全国高等学校女子レスリング選手権大会

日時：平成24年8月16日～17日
場所：アクション福岡

藤原優子	網野間人	70kg	5位
今井栞海	海洋	70kg	5位

6. 第67回国民体育大会レスリング競技少年の部

日時：平成24年9月30日～10月3日
場所：中津川市東美濃ふれあいセンター

伊藤和真	網野	F 60kg	優勝
高谷大地	網野	F 66kg	優勝
浅井 翼	京都八幡	F 74kg	優勝
大槻亮太	南京都	G 96kg	3位
伊藤 駿	網野	F 55kg	5位

7. 第7回全日本女子オープンレスリング選手権

日時：平成24年10月13日～14日
場所：三島市民体育館

今井栞海	海洋	65kg	2位
------	----	------	----

ブロック大会の記録

1. 第48回近畿高等学校レスリング選手権大会

日時：平成24年6月14日～17日
場所：宮津市民体育館

学校対抗戦

網野高等学校	優勝
南京都高等学校	3位

個人対抗戦 フリースタイル

伊藤和真	網野	60kg	優勝
高谷大地	網野	66kg	優勝
浅井 翼	京都八幡	74kg	優勝
古澤宏野	京都八幡	66kg	2位
梅井隆至	南京都	55kg	3位
伊藤 駿	網野	55kg	3位
増田拓真	網野	84kg	3位
上野祐希	海洋	120kg	3位

個人対抗戦 グレコローマンスタイル

竹田隼人	南京都	50kg	優勝
大槻亮太	南京都	96kg	優勝
井ノ口崇之	南京都	55kg	2位

山下拓哉	南京都	74kg	2位
足立涼	海洋	96kg	2位
野上泰士	京都八幡	50kg	3位
谷 怜真	海洋	55kg	3位
櫻庭雄仁	海洋	60kg	3位
小山裕司	京都両洋	66kg	3位
谷川庸祐	京都両洋	120kg	3位

96kg級	黒田 拓磨 (南京都)	松居 孝典 (京都両洋)
120kg級	谷川 庸祐 (京都両洋)	

2. 第56回全国高等学校選抜レスリング大会
第29回近畿ブロック予選会
日時：平成25年1月19日～20日
場所：栗東高等学校体育館

個人対抗戦 初級の部

階級	優勝	準優勝
軽量級	青木 莞太 (京都両洋)	梶原 京介 (京都両洋)
中量級	菅野 雅之 (南京都)	堤 智貴 (京都両洋)
重量級	山口 剛 (南京都)	重信 悠太 (京都両洋)

学校対抗戦

京都八幡高等学校
海洋高等学校

優勝
4位

総合順位	優勝	準優勝	第3位
学校名・ 得点	南京都 高等学校 185点	京都八幡 高等学校 64点	京都両洋 高等学校 60点

個人対抗戦

古澤宏野	京都八幡	66kg	優勝
浅井 翼	京都八幡	74kg	優勝
谷口慧志	京都八幡	84kg	優勝
伊藤真也	網野	66kg	2位
松下 涼	海洋	120kg	2位
野上泰士	京都八幡	50kg	3位
唐澤翔大	海洋	50kg	4位
井ノ口崇之	南京都	55kg	4位
吉澤拳斗	網野	60kg	4位
中村二鷹	海洋	84kg	4位
足立 涼	海洋	96kg	4位
根本 怜	京都八幡	60kg	5位
黒田拓磨	南京都	96kg	5位
重信悠太	京都両洋	120kg	5位

2. 全国高校総体 府予選 兼 近畿選手権 府予戦
日時：平成24年6月1日～3日
場所：南京都高等学校体育館

学校対抗戦

階級・種目	優勝	準優勝	第3位	第3位
学校対抗戦	網野 高等学校	南京都 高等学校	京都八幡 高等学校	海洋 高等学校

個人対抗戦

階級	優勝	準優勝	第3位	第4位
50kg級	竹田 隼人 (南京都)	飯田 陽 (網野)	唐澤 将大 (海洋)	中村 拓郎 (海洋)
55kg級	伊藤 駿 (網野)	梅井 隆至 (南京都)	井ノ口崇之 (南京都)	宇野 秀俊 (網野)
60kg級	伊藤 和真 (網野)	櫻庭 雄仁 (海洋)	藤木 勝利 (海洋)	森嶋 諒 (南京都)
66kg級	高谷 大地 (網野)	古澤 宏野 (京都八幡)	羽生 大樹 (南京都)	小山 裕司 (京都両洋)
74kg級	浅井 翼 (京都八幡)	山下 拓哉 (南京都)	奥田 雷太 (網野)	岩佐戸遥弥 (京都両洋)
84kg級	増田 拓真 (網野)	村田 尚彌 (海洋)	谷利亜雅士 (京都両洋)	文珠 恵仁 (網野間人)
96kg級	松嶋 頼 (網野)	足立 涼 (海洋)	谷口 慧志 (京都八幡)	大槻 亮太 (南京都)
120kg級	上野 祐希 (海洋)	松下 涼 (海洋)	谷川 庸祐 (京都両洋)	

府内大会の記録

1. 京都高校総体
日時：平成24年5月19日
場所：京都八幡高等学校体育館

学校対抗戦

階級・種目	優勝	準優勝
学校対抗戦	南京都	京都八幡

個人対抗戦

階級	優勝	準優勝
50kg級	大久保貴宏 (南京都)	三浦 雄真 (南京都)
55kg級	竹田 隼人 (南京都)	井ノ口崇之 (南京都)
60kg級	梅井 隆至 (南京都)	城田 智浩 (南京都)
66kg級	小山 裕司 (京都両洋)	根本 怜 (京都八幡)
74kg級	山下 拓哉 (南京都)	和田徳之進 (京都両洋)
84kg級	大槻 亮太 (南京都)	谷口 慧志 (京都八幡)

個人対抗戦 初級の部

階級	優勝	準優勝
60kg級	松岡 耕平 (海洋)	青木 莞太 (京都両洋)
66kg級	岡田 崇秀 (海洋)	戸田 健太 (海洋)
74kg級	菅野 雅之 (南京都)	大島 銀侍 (海洋)
96kg級	山口 剛 (南京都)	重信 悠太 (京都両洋)

3. 第67回国民体育大会レスリング競技少年の部
京都府予選

日時：平成24年7月15日
場所：アミティー丹後

階級	優勝	準優勝	第3位	第3位
50kg級	竹田 隼人 (南京都)	飯田 陽 (網野)	唐澤 将大 (海洋)	野上 泰士 (京都八幡)
55kg級	伊藤 駿 (網野)	梅井 隆至 (南京都)	井ノ口崇之 (南京都)	谷 怜真 (海洋)
60kg級	伊藤 和真 (網野)	吉澤 拳斗 (網野)	根本 怜 (京都八幡)	藤木 勝利 (海洋)
66kg級	高谷 大地 (網野)	羽生 大樹 (南京都)	和田徳之進 (京都両洋)	小山 裕司 (京都両洋)
74kg級	浅井 翼 (京都八幡)	奥田 雷太 (網野)	糸数 大 (京都両洋)	
84kg級	増田 拓真 (網野)	古澤 宏野 (京都八幡)	潟淵 広之 (海洋)	山下 拓哉 (南京都)
96kg級	大槻 亮太 (南京都)	松嶋 頼 (網野)	谷川 庸祐 (京都両洋)	谷口 慧志 (京都八幡)
120kg級	上野 祐希 (海洋)	松下 涼 (海洋)		

個人対抗戦 初級の部

階級	優勝	準優勝
60kg級	戸田 健太 (海洋)	井上 善熙 (京都両洋)
66kg級	岡田 崇秀 (海洋)	堀 智貴 (京都両洋)
74kg級	日垣 昌也 (南京都)	大島 銀侍 (海洋)
96kg級	山口 剛 (南京都)	堀口 勇輝 (海洋)

4. 京都府高校生レスリング・グレコローマン大会
第1回京都府高校生女子レスリング選手権大会
日時：平成24年9月9日
場所：海洋高等学校体育館

階級	優勝	準優勝	第3位	第3位
50kg級	森下 陽大 (南京都)	古川 智丈 (京都両洋)	中村 拓郎 (海洋)	
55kg級	井ノ口崇之 (南京都)	後藤 大智 (海洋)	野上 泰士 (京都八幡)	中村 洋陽 (海洋)
60kg級	伊藤 駿 (網野)	吉澤 拳斗 (網野)	藤木 勝利 (海洋)	谷 怜真 (海洋)
66kg級	高谷 大地 (網野)	山岸 大貴 (海洋)	小西 由記 (海洋)	小里 佳輝 (海洋)
74kg級	羽生 大樹 (南京都)	奥田 雷太 (網野)		
84kg級	谷口 慧志 (京都八幡)	潟淵 広之 (海洋)	増田 拓真 (網野)	谷利亜雅士 (京都両洋)
96kg級	大槻 亮太 (南京都)	足立 涼 (海洋)	黒田 拓磨 (南京都)	
120kg級	上野 祐希 (海洋)	松下 涼 (海洋)		

個人対抗戦 初級の部

階級	優勝	準優勝
50kg級	三浦 雄真 (南京都)	松岡 耕平 (海洋)
60kg級	岡田 崇秀 (海洋)	戸田 健太 (海洋)
66kg級	小谷 諒 (嵯山)	岡本 大悟 (海洋)
74kg級	大島 銀侍 (海洋)	日垣 昌也 (南京都)
84kg級	山口 剛 (南京都)	村田 尚彌 (海洋)
120kg級	堀口 勇輝 (海洋)	菅野 雅之 (南京都)

女子レスリングの部

階級	優勝	準優勝	第3位
軽量級	中井 心愉 (南京都)	谷口 舞 (京都両洋)	池田 愛 (京都両洋)
重量級	松見千都彩 (南京都)	今井 栞海 (海洋)	藤原 優子 (網野間人)

5. 京都府高等学校レスリング競技新人大会 兼
全国選抜大会近畿ブロック予選

日時：平成24年11月9日～11日
場所：京都両洋高等学校体育館

学校対抗戦

階級・種目	優勝	準優勝	第3位
学校対抗戦	京都八幡	海洋	南京都

個人対抗戦

階級	優勝	準優勝	第3位
50kg級	野上 泰士 (京都八幡)	唐澤 将大 (海洋)	宇野 秀俊 (網野)
55kg級	伊藤 駿 (網野)	井ノ口崇之 (南京都)	中村 洋陽 (海洋)
60kg級	吉澤 拳斗 (網野)	根本 怜 (京都八幡)	藤木 勝利 (海洋)
66kg級	古澤 宏野 (京都八幡)	伊藤 真也 (網野)	岡田 崇秀 (海洋)
74kg級	浅井 翼 (京都八幡)	奥田 雷太 (網野)	山口 剛 (南京都)
84kg級	谷口 慧志 (京都八幡)	中村二鷹 (海洋)	谷利亜雅士 (京都両洋)
96kg級	足立 涼 (海洋)	黒田 拓磨 (南京都)	堀口 勇輝 (海洋)
120kg級	松下 涼 (海洋)	重信 悠太 (京都両洋)	

6. 風間杯第56回全国高等学校選抜レスリング大会
日時：平成25年3月27日(水)～29日(金)
場所：新潟市体育館

○学校対抗戦の部

- 1回戦 海洋高校 4-3 横浜修悠館高校(神奈川県)
2回戦 海洋高校 5-2 足羽高校(福井県)

3回戦 海洋高校 4-3 浦添工業高校(沖縄県)
準々決勝 海洋高校 1-6 いなべ総合学園高校
(三重県)

結果 5位

2回戦 京都八幡高校 3-3 島原高校(長崎県)
(内容負け)

○個人対抗戦の部 50kg級

1回戦
野上 泰士(京都八幡高) 0-2 高橋 拓也
(茨城県霞ヶ浦高)

○個人対抗戦の部 50kg級

1回戦
唐澤 翔大(海洋高) フォール負け 小林 大樹
(茨城県霞ヶ浦高)

○個人対抗戦の部 55kg級

1回戦
井ノ口 崇之(南京都高) 2-1 杉谷 一成
(山口県田布施農工高)

2回戦
井ノ口 崇之(南京都高) 2-0 平野 洋太
(福岡県三井高)

3回戦
井ノ口 崇之(南京都高) 1-2 松宮 大樹
(茨城県霞ヶ浦高)

○個人対抗戦の部 60kg級

1回戦
吉澤 拳斗(網野高) 2-0 榎本 浩大
(鳥取県鳥取中央育英高)

2回戦
吉澤 拳斗(網野高) 0-2 藤波 勇飛
(三重県いなべ総合高)

○個人対抗戦の部 60kg級

1回戦
根本 怜(京都八幡高) 2-0 伊藤 匠美
(岩手県宮古商業高)

2回戦
根本 怜(京都八幡高) フォール負け 小林 克也
(新潟県北越高)

○個人対抗戦の部 66kg級

2回戦
古澤 宏野(京都八幡高) 2-0 長谷川 風河
(新潟県北越高)

3回戦
古澤 宏野(京都八幡高) フォール負け 中橋 涼
(愛媛県八幡浜工業高)

○個人対抗戦の部 66kg級

2回戦
伊藤 真也(網野高) 棄権 木村 優太
(群馬県館林高)

○個人対抗戦の部 74kg級

2回戦

浅井 翼(京都八幡高) フォール勝ち 大高 敬太
(埼玉県埼玉栄高)

3回戦
浅井 翼(京都八幡高) 2-0 鈴木 颯太
(岐阜県中津商業高)

準々決勝
浅井 翼(京都八幡高) フォール勝ち 山本 貴裕
(山口県豊浦高)

準決勝
浅井 翼(京都八幡高) 2-0 白井 勝太
(東京都帝京高)

決勝
浅井 翼(京都八幡高) フォール負け 奥井 眞生
(和歌山県和歌山工業高)

結果 準優勝

○個人対抗戦の部 84kg級

2回戦
谷口 慧志(京都八幡高) 2-0 山下 大樹
(山梨県農林高)

3回戦
谷口 慧志(京都八幡高) 2-0 森 康貴
(岡山県高松農業高)

準々決勝
谷口 慧志(京都八幡高) 0-2 古城 涼真
(秋田県秋田商業高)

○個人対抗戦の部 84kg級

1回戦
中村 二鷹(海洋高) 0-2 田澤 竜哉
(栃木県足利工業高)

○個人対抗戦の部 96kg級

1回戦
黒田 拓磨(南京都高) 2-1 山根 颯一郎
(島根県隠岐島前高)

2回戦
黒田 拓磨(南京都高) 0-2 岡井 柁樹
(愛媛県北条高)

○個人対抗戦の部 96kg級

1回戦
足立 涼(海洋高) 0-2 飯田 一輝
(岐阜県大垣工業高)

○個人対抗戦の部 120kg級

2回戦
松下 涼(海洋高) 0-2 貝塚 賢史
(茨城県霞ヶ浦高)

○個人対抗戦の部 120kg級

1回戦
重信 悠太(京都両洋高) フォール負け 森中 啓輔
(宮崎県宮崎日大高)

弓道専門部
委員長 石原 幸男
西乙訓高等学校

本年度より全国高等学校選抜弓道大会の日程が変更され実施された。それに伴い、近畿ブロックの日程変更や行事の見直し作業を継続しています。

翌平成25年度は全国高等学校選抜弓道大会が大阪で実施されます。さらに、近畿高等学校弓道大会および近畿高等学校選抜弓道大会を京都で主管する年となります。

京都の現状は、顧問の高齢化や新たな人材の確保が難しく、近畿大会等を主管するに厳しい状況におかれています。人材の確保については手の打ちようもなく打開策のないまま大きな変化はありません。

本年も10月に、近畿の顧問の先生方の、講習会を実施し、素晴らしい交流の場を持つことができました。

次年度より国体の監督制度も変わり、どのように対応変化していくのかも一つの焦点となつていきます。

全国的に弓道に関する事故が発生しており、より安全対策に神経を尖らせなくてはならない状況にあります。さらに部活動の指導において適切な指導が望まれています。

1 全国高校総体弓道大会京都府予選会（個人1次）

日時 4月30日（月）
場所 京都市武道センター弓道場

男子個人2次予選進出者（8射中5中以上）

磯井 堅太郎	山城	5中
佐々木 亮太	桃山	5中
町田 慎	桂	8中
五十嵐 智紀	京都外大西	6中
児島 亮太郎	京都外大西	6中
上田 稔浩	伏見工	5中
齊藤 輝	城南菱創	6中
村田 伊織	桃山	5中
原田 喜一	日吉ヶ丘	6中
高橋 賢史	桃山	5中
藤野 大地	桂	5中
古谷 浩太郎	洛星	5中
岩崎 直也	西乙訓	5中
川邊 佳裕	西乙訓	6中
横井 嵩	西乙訓	5中
櫻井 祐輔	桂	5中
灰川 拓也	西乙訓	5中
細井 雄斗	桂	5中
土田 幸輝	桂	5中
村上 俊介	桂	6中

女子個人2次予選進出者（8射中5中以上）

村崎 遥香	東宇治	6中
西尾 彩伽	桃山	6中
狩野 美園	洛北	5中
近藤 加奈子	京都外大西	7中
宗倉 優香	京都外大西	6中
西村 優華	塔南	6中
中島 咲穂	城南菱創	5中
川本 美桜	西乙訓	6中
有山 千尋	山城	5中

水尾 千紘	山城	5中
勝元 静香	山城	6中
横井 菜弓	桂	8中
寺川 真衣	桃山	7中
安田 鼓都	西乙訓	5中

2 全国高校総体弓道大会京都府予選会（団体1次）

日時 5月13日（日）
場所 京都市武道センター弓道場

男子2次予選出場校（60射）

優勝	桃山	46中
	山川・片岡・高橋・村田・佐々木・松村	
2位	日吉ヶ丘	41中
	山本・小林・金・山本・原田・笠原	
3位	京都外大西	33中
	五十嵐・橋本・大野・伊田・児島・内本	
4位	洛星	27中
	林・岡本・内藤・古谷・松本・竹内	

女子2次予選出場校（60射）

優勝	桃山	31中
	安田・毛利・寺川・浅井・西尾・宇野	
2位	京都外大西	27中
	小島・近藤・今竹・橋・宗倉	
3位	桂	25中
	横井・山本・芦田・田淵・渡辺・中村	
4位	洛北	24中
	狩野・岡本・米田・石坂・小泉・山本	

3 京都府高校総体

日時 5月19日（土）
場所 京都市武道センター弓道場

男子団体の部（24射）

優勝	桃山B	16中
	片岡・平野・村田	
2位	京都外大西C	16中
	長谷井・藤岡・端	
3位	塔南B	15中
	中川・多田・澤	

女子団体の部（24射）

優勝	京都外大西A	15中
	今竹・小島・宗倉	
2位	桂F	14中
	横井・芦田・田淵	
3位	桃山B	12中
	毛利・宇野・寺川	

男子個人の部（8射）

優勝	山川 圭祐	桃山	8中
2位	端 章聡	京都外大西	8中
3位	山下 龍志	桂	7中
4位	澤 悠	塔南	7中
5位	山本 翼	日吉ヶ丘	6中
6位	内本 直輝	京都外大西	6中
7位	長谷井 聖太	京都外大西	6中
8位	磯井 堅太郎	山城	6中

女子個人の部（8射）

優勝	山本 美咲	桂	7中
2位	深澤 奈苗	日吉ヶ丘	7中
3位	横井 菜弓	桂	6中

4位	中島 咲穂	城南菱創	6中	高橋 賢史	桃山	予選4中	不通過
5位	宗倉 優香	京都外大西	6中	町田 慎	桂	予選3中	不通過
6位	寺川 真衣	桃山	6中	村田 伊織	桃山	予選6中	通過
7位	水尾 千紘	山城	5中			射詰め3中	5位
8位	西村 優華	塔南	5中	佐々木 亮太	桃山	予選3中	不通過

**4 全国高校総体弓道大会京都府予選会（個人2次）兼
近畿高等学校弓道選抜大会京都府予選会**

日時	6月16日（土）		
場所	滋賀県 皇子山弓道場		
男子個人の部（12射）			
優勝	児島 亮太郎	京都外大西	10中
2位	齊藤 輝	城南菱創	10中
3位	高橋 賢史	桃山	9中
4位	町田 慎	桂	8中
5位	村田 伊織	桃山	7中
6位	佐々木 亮太	桃山	6中

女子個人の部（12射）			
優勝	近藤 加奈子	京都外大西	11中
2位	宗倉 優香	京都外大西	10中
3位	水尾 千紘	山城	9中
4位	村崎 遥香	東宇治	9中
5位	横井 菜弓	桂	9中
6位	中島 咲穂	城南菱創	8中
男女各1・2位選手は全国高校総体弓道大会に出場 1～6位までは近畿選抜大会に出場			

女子個人の部（12射）

近藤 加奈子	京都外大西	予選4中	不通過
宗倉 優香	京都外大西	予選7中	通過
射詰め1中			
水尾 千紘	山城	予選6中	通過
射詰め0中			
村崎 遥香	東宇治	予選3中	不通過
横井 菜弓	桂	予選3中	不通過
中島 咲穂	城南菱創	予選5中	通過
射詰め4中 優勝			

男子団体の部

桃山	予選24中	通過	2位
山川・片岡・高橋・村田・佐々木・松村			
2位	洛星	予選11中	不通過
阿瀬・古谷・内藤・竹内・岡本・町塚			

女子団体の部

桃山	予選19中	不通過
安田・毛利・寺川・浅井・西尾・桑原		
京都外大西	予選24中	通過
小島・今竹・橘・近藤・宗倉		

**5 全国高校総体弓道大会京都府予選会（団体2次）兼
近畿高等学校弓道選抜大会京都府団体予選**

日時	6月3日（日）		
場所	京都市武道センター弓道場		
男子団体の部			
優勝	桃山	2勝1敗	
山川・片岡・高橋・村田・佐々木・松村			
2位	洛星	2勝1敗	
林・岡本・内藤・古谷・松本・竹内			
3位	京都外大西	1勝2敗	
五十嵐・橋本・大野・端・児島・伊田			
4位	日吉ヶ丘	1勝2敗	
山本・小林・金・山本・原田・笠原			

女子団体の部			
優勝	京都外大西	3勝0敗	
小島・近藤・今竹・橘・宗倉			
2位	桃山	2勝1敗	
安田・毛利・寺川・浅井・西尾・宇野			
3位	桂	1勝2敗	
横井・山本・芦田・田淵・渡辺・中村			
4位	洛北	0勝3敗	
狩野・山本・米田・石坂・小泉・岡本			
優勝校は全国高校総体弓道大会に出場 1・2位校は近畿選抜大会に出場			

6 平成24年度第20回近畿高等学校弓道選抜大会

日時	7月22日（日）、23日（月）		
場所	奈良県立橿原公苑弓道場		
男子個人の部			
児島 亮太郎	京都外大西	予選5中	通過
射詰め4中 2位			
齊藤 輝	城南菱創	予選2中	不通過

7 平成24年度全国高等学校総合体育大会弓道競技大会 兼 第56回全国高等学校弓道大会

日時	8月1日（水）～4日（土）		
場所	長野県松本市総合体育館特設弓道場		
男子個人の部			
児島 亮太郎	京都外大西	予選1中	不通過
齊藤 輝	城南菱創	予選0中	不通過
女子個人の部			
近藤 加奈子	京都外大西	予選3中	通過
準決勝1中 不通過			
宗倉 優香	京都外大西	予選3中	通過
準決勝3中 通過			
射詰め0中			

男子団体の部

桃山	予選11中	不通過
山川・片岡・高橋・村田・佐々木・松村		

女子団体の部

京都外大西	予選6中	不通過
小島・今竹・橘・近藤・宗倉		

**8 近畿高等学校弓道大会京都府予選会（個人戦）
兼 京都府高等学校弓道新人戦**

日時	9月16日（日）		
場所	京都市武道センター弓道場		
男子個人の部（8射）			
優勝	山本 健一朗	日吉ヶ丘	8中
2位	村上 俊介	桂	7中
3位	橋本 龍雅	京都外大西	6中
4位	大前 勇樹	西乙訓	6中
5位	藤野 大地	桂	6中

6位	澤 悠	塔南	6中
7位	南條 一馬	桂	5中
8位	横井 嵩	西乙訓	5中
9位	柴山 大輔	桂	5中
10位	伊藤 望	東宇治	5中

女子個人の部 (8射)

優勝	今堀 桃花	山城	6中
2位	近藤 加奈子	京都外大西	5中
3位	小嶋 ひかり	京外大西	5中
4位	安田 鼓都	西乙訓	5中
5位	米田 亜希子	洛北	5中
6位	深澤 奈苗	日吉ヶ丘	5中
7位	横井川 千晴	塔南	5中
8位	福本 万由加	桃山	4中
9位	中村 静香	桂	4中
10位	板倉 由佳	城南菱創	4中

上記選手は近畿大会に出場する

男子新人の部 (8射)

優勝	土田 稜	京外大西	5中
2位	伊藤 望	東宇治	5中
3位	松下 裕雲	桃山	4中
4位	大村 昂生	桂	4中
5位	井上 達海	塔南	4中
6位	山田 湧也	桃山	3中

女子新人の部 (8射)

優勝	横井川 千晴	塔南	5中
2位	鎮山 直子	西乙訓	4中
3位	井本 環	日吉ヶ丘	4中
4位	森田 菜津子	東宇治	4中
5位	釜淵 賀穂	東宇治	3中
6位	久野 鈴佳	洛北	3中

9 近畿高等学校弓道大会京都府予選会 (団体戦)

日時 9月30日(日)
場所 京都市武道センター弓道場

男子団体の部 (24射) *台風のため24射に変更

優勝	桂	13中
	藤野・村上・加藤・柴山	
2位	京外大西	13中
	五十嵐・長谷井・児島・橋本	
3位	日吉ヶ丘	12中
	山本・小山・金・横林	

女子団体の部 (24射) *台風のため24射に変更

優勝	京外大西	15中
	小島・近藤・今竹・斎藤	
2位	桃山	11中
	浅井・松本・宇野・宇仁	
3位	山城	10中
	今堀・勝元・田口・高林	

上記校は近畿高等学校弓道大会に出場する

10 第64回 近畿高等学校弓道大会

日時 11月3日(土)～4日(日)
場所 奈良県立橿原公苑弓道場

男子個人の部

山本 健一朗	日吉ヶ丘	予選 7中	通過
--------	------	-------	----

村上 俊介	桂	射詰め 4中	6位
橋本 龍雅	京都外大西	予選 2中	不通過
大前 勇樹	西乙訓	予選 2中	不通過
		予選 7中	通過
		射詰め 0中	

藤野 大地	桂	予選 1中	不通過
澤 悠	塔南	予選 3中	不通過
南條 一馬	桂	予選 3中	不通過
横井 嵩	西乙訓	予選 3中	不通過
柴山 大輔	桂	予選 1中	不通過
伊藤 望	東宇治	予選 4中	不通過

女子個人の部

今堀 桃花	山城	予選 6中	通過
		射詰め 0中	
近藤 加奈子	京都外大西	予選 5中	通過
		射詰め 4中	6位
小嶋 ひかり	京外大西	予選 5中	通過
		射詰め 3中	7位

安田 鼓都	西乙訓	予選 2中	不通過
米田 亜希子	洛北	予選 4中	不通過
深澤 奈苗	日吉ヶ丘	予選 4中	不通過
横井川 千晴	塔南	予選 1中	不通過
福本 万由加	桃山	予選 4中	不通過
中村 静香	桂	予選 1中	不通過
板倉 由佳	城南菱創	予選 2中	不通過

男子団体の部

桂	予選 9中	不通過
藤野・柴山・加藤・村上		
京外大西	予選 16中	通過 優勝
五十嵐・藤岡・児島・長谷井		
日吉ヶ丘	予選 8中	不通過
山本・小山・金・横林		
桃山	予選 10中	不通過

女子団体の部

京外大西	予選 15中	通過
小島・斎藤・近藤・北田		
2位 桃山	予選 12中	不通過
浅井・松本・宇野・宇仁		
3位 山城	予選 19中	通過
今堀・勝元・田口・高林		

11 京都府高等学校弓道選手権大会

兼 全国高等学校選抜弓道大会京都府個人予選会

日時 11月10日(土)
場所 京都市武道センター弓道場

男子個人の部 (射詰)

優勝	澤 悠	塔南
2位	原田 隆成	山城
3位	土田 幸輝	桂
4位	長谷井 聖太	京都外大西
5位	大前 勇樹	西乙訓
6位	山本 健一朗	日吉ヶ丘
7位	大石 沙助	桂
8位	児島 亮太郎	京都外大西

女子個人の部 (射詰)

優勝	近藤 加奈子	京都外大西
2位	勝元 静香	山城
3位	深澤 奈苗	日吉ヶ丘
4位	横井川 千晴	塔南

5位	河合 雛子	西乙訓
6位	白川 梨穂	京都外大西
7位	佐久間 玲菜	塔南
8位	中村 静香	桂

	水巻・安楽・野原	
2位	京都女子 D	4中
	中尾・福永・別所	
3位	京都女子 C	4中
	北村・萩田・植田	

1～2位選手は全国選抜大会に出場する

12 秋季大会（団体戦）

兼 全国高等学校選抜弓道大会・近畿高等学校選抜弓道大会京都府予選会

日時 11月11日（日）
場所 大津市立皇子が丘弓道場

男子団体の部（予選8射・決勝トーナメント）

優勝	西乙訓
	横井・佐野・大前・高田
2位	桂
	藤野・村上・加藤・細井
3位	京都外大西
	五十嵐・藤岡・児島・長谷井
3位	城南菱創
	井上・河原崎・稲田・田中

女子団体の部（予選8射・決勝トーナメント）

優勝	桂
	渡辺・芦田・細見・多田
2位	京都外大西
	小島・斎藤・近藤・白川
3位	西乙訓
	安田・川本・河合・宮崎
3位	桃 山
	小原・福本・宇仁・浅井

1位校は全国選抜大会に出場する

13 第30回全国高等学校弓道選抜大会

日時 12月24日（月）～26日（水）
場所 相模原市立総合体育館（神奈川県相模原市）

男子個人の部

澤 悠	塔南	予選0中	不通過
原田 隆成	山城	予選0中	不通過

女子個人の部

近藤 加奈子	京都外大西	予選2中	不通過
勝元 静香	山城	予選3中	通過
		準決勝2中	不通過

男子団体の部

西乙訓	予選6中	不通過
-----	------	-----

女子団体の部

桂	予選7中	不通過
---	------	-----

14 私学総体

日時 2月17日（日）
場所 京都市武道センター弓道場

男子団体の部（24射）

優勝	京都外大西 B	14中
	端・高橋・五十嵐	
2位	京都外大西 A	14中
	長谷井・藤岡・児島	
3位	京都外大西 C	10中
	橋本・土田・伊田	

女子団体の部（24射）

優勝	京都女子 A	7中
----	--------	----

男子個人の部（8射）

優勝	高橋 啓太	京都外大西	7中
2位	橋本 龍雅	京都外大西	6中
3位	只木 信宇	洛星 中学	6中
4位	児島 亮太郎	京都外大西	6中
5位	五十嵐 智紀	京都外大西	4中
6位	藤岡 拓海	京都外大西	4中

女子個人の部（8射）

優勝	別所 南実	京都女子	4中
2位	水巻 裕美子	京都女子	3中
3位	小嶋 ひかり	京都外大西	3中
4位	安楽 嘉子	京都女子	2中
5位	野原 加菜	京都女子	2中
6位	北村 江梨	京都女子	2中

15 京都府公立高等学校弓道大会

日時 2月17日（日）
場所 京都市武道センター弓道場

男子団体の部（トーナメント）

優勝	塔南 B	澤・安原・船越
第2位	西乙訓 B	川邊・横井・大前
第3位	日吉ヶ丘 C	山本・飯塚・横林

女子団体の部（トーナメント）

優勝	山城 C	今堀・勝元・田口
2位	桂 H	渡辺・多田・細見
3位	洛北 A	松林・井上・原田

男子個人の部（射詰）

優勝	山本 健一朗	日吉ヶ丘
2位	横林 宏士朗	日吉ヶ丘
3位	安原 郁矢	塔南
4位	垂脇 匡希	伏見工業
5位	石原 隼人	桃山
6位	大前 勇樹	西乙訓

女子個人の部（射詰）

優勝	村崎 遥香	東宇治
2位	遠山 絵莉香	桂
3位	栗原 さつき	桃山
4位	渡辺 菜月海	桂
5位 6位	は該当者なし	

16 京都府高等学校弓道20射会

日時 3月20日（水）
場所 京都市武道センター弓道場

優勝	高橋 啓太	京都外大西	18中
2位	大前 勇樹	西乙訓	17中
3位	田口 千裕	山城	15中
4位	織田 苑子	山城	15中
5位	野村 信太郎	京都外大西	13中
6位	端 章聡	京都外大西	13中
7位	五十嵐 智紀	京都外大西	13中
8位	深澤 奈苗	日吉ヶ丘	13中
9位	平岩 彩花	桂	13中
10位	横井 嵩	西乙訓	13中

テニス専門部

委員長 脇田 一郎

京都府立 桂 高等学校

【総評】

本年度の大きな変更点は、今まで規約・規定やいろいろな制度を記載したり、大会への申込書を綴り、大会記録をすべて集約した『総会冊子』をすべて縮刷版としたことが一つあげられる。経費節減とホームページの積極的利用を観点に、すべてを縮刷版で対応し、必要な記録等の情報はすべてホームページからのダウンロードという方法となった。また、各大会においてエントリー制限があるにも係らず、N. S. (会場に現れない)やW. O. (試合開始に遅れる)の数が一向に減らないため、昨年度に引き続き調査を継続した。その結果あまり改善は見られないために、来年度から事前と事後の辞退届による報告を各校に義務づけるかどうか大きな課題である。常任委員輪番制を含め、まだ検討しなければならない点は多々あり、専門部の円滑な運営のためにも議論を続けていきたいと考えている。今後も役員などの人的な問題及び財政の問題が、これからの専門部運営で考えていかなければならない一番大きな課題であろう。今後も役員一同協力して乗り切っていきたい。

毎年いろいろな問題点が発生する中で、大会が無事円滑に進められ、一定の競技の成果がでているのも各校顧問の先生方や常任委員一同の絶大なるご協力のおかげであり、皆様に感謝を述べたい。

今年度一番の特筆すべきことは、全国高等学校総合体育大会(インターハイ)における村瀬早香選手(京都外大西)の女子シングルス3位の栄光に輝いたことである。これは京都府女子としては初の快挙であり、男子においても竹内英治選手(洛東)の全国総体男子シングルス優勝につぐ戦績である。ここ近年では、今西美晴選手(京都外大西)の平成22年度全国高校選抜大会個人の部女子シングルスでの優勝、東山高校の男子団体(長船雅喜、日下稜介、トレド玲央、倉地芳直、小路豊史の5名)での平成23年度全国高等学校総合体育大会での準優勝と、毎年素晴らしい戦績を残してくれている。近年の京都府のレベルアップを如実に表す戦績であろう。今年度の全国高校総体での村瀬は団体戦でもチームの主力として戦い、ベスト8に入る原動力となった。そのすぐ後の個人戦で過酷な暑さの中でシード選手を打ち破り、準決勝まで勝ち進み、惜しくも決勝には残れなかったが、全国高等学校体育連盟テニス部ランキングにおいても3位となり、素晴らしい結果を残してくれた。今後もこのような素晴らしい戦績が残せるように切磋琢磨して競い合って、京都府のレベルアップにつなげてほしい。

次に学校対抗戦の一年を振り返ってみる。男子は全国総体では東山が代表校になり、近畿選抜では昨年度に引き続き第1シードの相生学院に敗れ準優勝となった。3年生の長船雅喜、高木智、トレド玲央と1年生の本城和貴、柴野晃輔が頑張り、全国高等学校総合体育大会においても、秀明八千代、大分舞鶴、浜松市立を打ち破り、準々決勝で惜しくもシード校の柳川に敗れたが、全国大会ベスト8に入った。全国選抜予選では京都外大西が東山に打ち勝ち、こ

の2校が京都府代表となり、近畿予選では逆に東山が京都外大西に打ち勝ち4位、京都外大西が5位となった。東山は3年生が抜け、少し総合力ダウンが見込まれたが、柴野と本城の1年生を中心に、全国選抜でも頑張ってもらいたい。京都外大西は総合力での戦いで、初戦突破を目標に全国選抜を戦ってもらいたい。女子の全国総体は、3年の河内、大上、2年の村瀬、小山、1年の三輪を中心とした京都外大西が代表校となり、男子同様強豪校を撃破して、準々決勝でシード校の富士見丘に惜しくも破れ、全国大会ベスト8となった。全国選抜予選では、京都外大西と同志社女子が京都府代表校となった。京都外大西は2年生の村瀬早香、小山葵、渡辺真央、木村夏奈子、1年生の三輪愛永、清水梨沙、古澤奈津実が中心となり、近畿予選の準決勝で相生学院、決勝で宿敵の園田学園を激戦の上で打ち破り、見事京都府女子で初めて優勝を勝ち取った。全国選抜で初のトップ4シードに選ばれたので、是非入賞目指して頑張ってもらいたい。同志社女子も総合力の戦いで、見事近畿予選で7位となり、全国選抜への出場を決めた。初戦突破を目指して頑張ってもらいたい。どのチームにも2年と1年の実力者がたくさんいるので、今後の活躍を期待したい。これらの学校は敗れたチームのためにも、全国大会での活躍を望む。

今年の国民体育大会では、男子は長船雅喜、高木智(ともに東山)、女子は村瀬早香、河内ほのか(ともに京都外大西)が出場したが、ともに3回戦で破れ、入賞は逃してしまったのは残念である。

個人戦を振り返ると、全国総体では、男子シングルスでは高木(東山)と榎(京都外大西)、ダブルスではトレド・高木(東山)、女子シングルスでは村瀬、河内、小山(以上京都外大西)、ダブルスでは村瀬・大上(京都外大西)が京都府の代表となった。女子シングルスでの京都府初の快挙は上記に述べた通りである。他には、長船雅喜(東山)が全日本ジュニア18歳以下男子シングルスでベスト8、柴野・本城(東山)が全日本ジュニア16歳以下男子ダブルスで準優勝、村瀬早香(京都外大西)が関西ジュニア18歳以下女子シングルスで準優勝、古澤・三輪(京都外大西)が関西ジュニア16歳以下女子ダブルスでベスト4の素晴らしい戦績をあげた。

後半は、男子はやはり1年の本城和貴、柴野晃輔(東山)が中心となった。柴野(東山)と後田知宏(同志社国際)が近畿大会シングルスベスト8に入った。女子はやはり村瀬早香、小山葵、渡辺真央、三輪愛永、清水梨沙、古澤奈津実らの京都外大西勢が中心に、徳岡直子らの同志社女子勢、庫本みゆらの立命館宇治勢がそれに続いている。中でも近畿大会では、村瀬早香(京都外大西)が京都府女子初の快挙となる女子シングルス優勝という素晴らしい戦績を残した。他にも清水梨沙(京都外大西)が近畿大会女子シングルスでベスト8、渡辺・木村(京都外大西)が近畿大会女子ダブルスでベスト4に入った。来年度も新入生を加え、どの選手が京都府の代表を勝ち取るのか楽しみである。男女ともお互いに競い合って更なるレベルの向上を目指してほしい。

近畿のレベルは非常に高いので、京都府の代表になることだけにこだわらず近畿で勝ち続けられる力を磨けば、全国での活躍は約束されたものである。来年度にむけて、男女ともお互いに切磋琢磨しながら京都府を盛りあげ、自らを鍛え、京都府の代表としての活躍を期待したい。

来年度も各加盟校の顧問のご協力のもと、専門部が発展しますようご支援・ご協力をお願いしたい。

[大会記録]

■平成23～24年度京都府高等学校テニスランキング
 <平成23年8月近畿大会予選～平成24年5月全国総体予選の試合結果<試合年度で算出>による>

○男子シングルス

- 1位 長船 雅喜 (東山)
- 2位 高木 智 (東山)
- 3位 トレド 玲央 (東山)
- 4位 榎 勇輔 (京都外大西)
- 5位 中田 直志 (立命館宇治)
- 6位 古澤 翔太 (立命館宇治)
- 7位 遠山 恭平 (菟道)
- 8位 森 一馬 (東山)
- 9位 村上 賢生 (東山)
- 10位 中島 萌 (京都外大西)
- 同 阿久根 佑太 (立命館宇治)
- 同 後田 知宏 (同志社国際)

○男子ダブルス

- 1位 高木 智 (東山)
- 同 トレド 玲央 (東山)
- 3位 榎 勇輔 (京都外大西)
- 同 中島 萌 (京都外大西)
- 5位 長船 雅喜 (東山)
- 6位 富山 公貴 (東山)
- 7位 山田 幹貴 (東山)
- 8位 本田 太一 (東山)
- 9位 柴野 晃輔 (東山)
- 同 福嶋 航大 (東山)

○女子シングルス

- 1位 村瀬 早香 (京都外大西)
- 2位 河内 ほのか (京都外大西)
- 3位 増岡 ななみ (華頂女子)
- 4位 小山 葵 (京都外大西)
- 5位 大上 真由 (京都外大西)
- 6位 徳田 直子 (同志社女子)
- 7位 渡辺 真央 (京都外大西)
- 8位 島井 美帆 (同志社女子)
- 9位 清水 梨沙 (京都外大西)
- 10位 真鍋 千裕 (京都外大西)

○女子ダブルス

- 1位 大上 真由 (京都外大西)
- 2位 村瀬 早香 (京都外大西)
- 3位 河内 ほのか (京都外大西)
- 4位 小山 葵 (京都外大西)
- 5位 八重川 咲希 (立命館宇治)
- 6位 渡辺 真央 (京都外大西)
- 同 木村 夏奈子 (京都外大西)
- 8位 庫本 みゆ (立命館宇治)
- 9位 増岡 ななみ (華頂女子)
- 10位 藤田 葵 (同志社女子)

■平成24年度全国高等学校テニス順位
 (平成24年度全国高等学校体育連盟公認)

○男子シングルス

該当者なし

○男子ダブルス

該当者なし

○女子シングルス

3位 村瀬 早香 (京都外大西)

○女子ダブルス

該当者なし

■全国高等学校総合体育大会個人の部京都府予選

期日：平成24年4月22日～5月5日(6日)

会場：太陽か丘・向島西テニスコート他

○男子シングルス (Best 16以上を掲載)

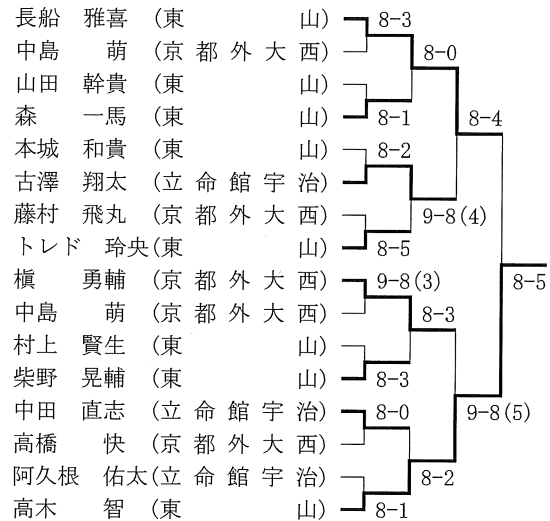

3位決定戦 榎 8-1 古澤

2位決定戦 榎 8-5 長船

- ★最終順位：1位 高木 智 (東山)
 2位 榎 勇輔 (京都外大西)
 3位 長船 雅喜 (東山)
 4位 古澤 翔太 (立命館宇治)

※1～2位の**高木智 (東山)**と**榎勇輔 (京都外大西)**の2名が全国総体に出場。

○男子ダブルス (Best 8以上を掲載)

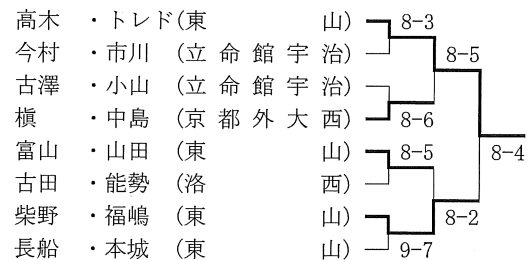

- ★最終順位：1位 高木・トレド (東山)
 2位 柴野・福嶋 (東山)

※優勝の**高木・トレド (東山)**が全国総体に出場。

○女子シングルス (Best 16以上を掲載)

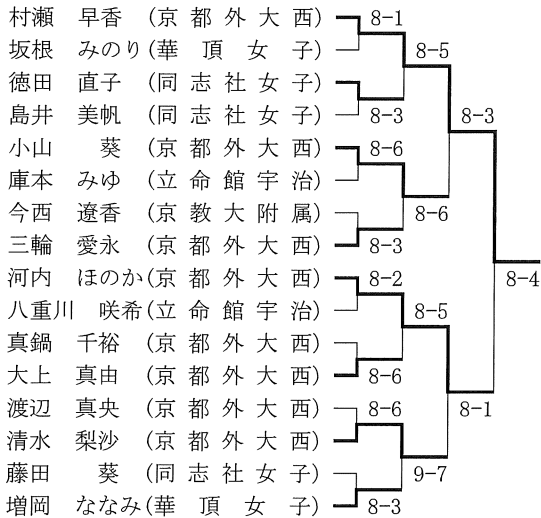

3~4位決定戦 小山 8-4 清水
 ★最終順位：1位 村瀬 早香 (京都外大西)
 2位 河内 ほのか (京都外大西)
 3位 小山 葵 (京都外大西)
 4位 清水 梨沙 (京都外大西)

※1~4位の村瀬早香、河内ほのか、小山葵 (以上京都外大西) の3名が全国総体に出場。

○女子ダブルス (Best 8以上を掲載)



最終順位：1位 大上・村瀬 (京都外大西)
 2位 河内・小山 (京都外大西)

※優勝の大上・村瀬 (京都外大西) が全国総体に出場。

■京都高等学校総合体育大会テニス競技兼全国高等学校総合体育大会団体の部京都府予選

期日：平成24年5月12日~5月13日 (19日)
 会場：太陽か丘・向島西テニスコート他

○男子

Aブロック 優勝：東山 2位：洛西
 3位：京教大附属、洛星
 Bブロック 優勝：京都外大西 2位：南陽
 3位：京都すばる、京都明德
 Cブロック 優勝：立命館宇治 2位：同志社
 3位：山城、紫野
 Dブロック 優勝：菟未 2位：同志社国際
 3位：洛北、洛南
 両丹ブロック 優勝：西舞鶴 2位：綾部

○女子

Aブロック 優勝：京都外大西 2位：洛西
 3位：京都橘、東宇治
 Bブロック 優勝：華頂女子 2位：菟道
 3位：亀岡、久御山

Cブロック 優勝：立命館宇治 2位：山城
 3位：桃山、同志社

Dブロック 優勝：同志社女子 2位：同志社国際
 3位：北稜、堀川

両丹ブロック 優勝：西舞鶴

■全国高等学校総合体育大会団体の部京都府予選

期日：平成23年5月20日 (26日)
 会場：丹波自然運動公園テニスコート

○男子

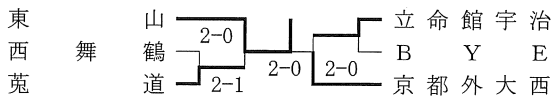

★最終順位：1位 東山
 2位 京都外大西

※優勝の東山高校が全国総体に出場。

○女子

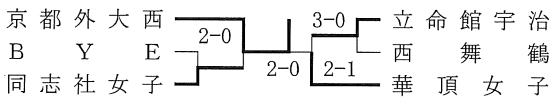

★最終順位：1位 京都外大西
 2位 華頂女子

※優勝の京都外大西高校が全国総体に出場。

■近畿高等学校テニス大会京都府予選

期日：平成24年8月19日~8月24日 (25日)
 会場：太陽か丘・向島西テニスコート他

○男子シングルス (Best 16以上を掲載)

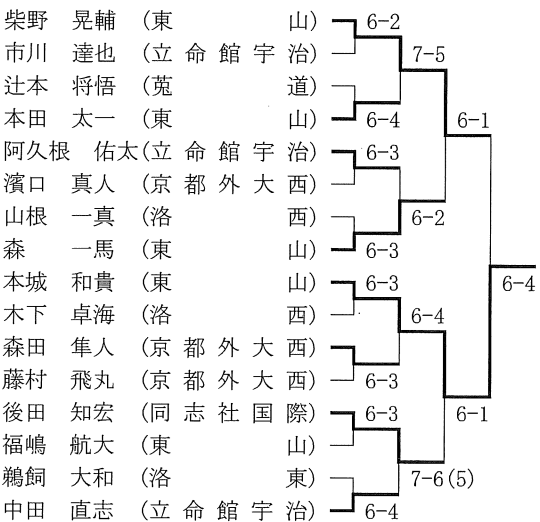

★最終順位：1位 本城 和貴 (東山)
 2位 柴野 晃輔 (東山)
 3位 森 一馬 (東山)
 後田 知宏 (同志社国際)

※上記のBest16以上の選手、及び順位戦の結果、濱口稜 (洛星) の合計17名が近畿大会に出場。

○男子ダブルス (Best 8 以上を掲載)

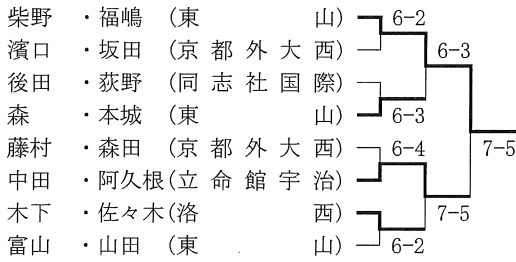

★最終順位：1位 柴野・福嶋 (東山)
 2位 中田・阿久根 (立命館宇治)

※上記のBest 8 以上の組の合計 8 組が近畿大会に出場。

○女子シングルス (Best 16 以上を掲載)

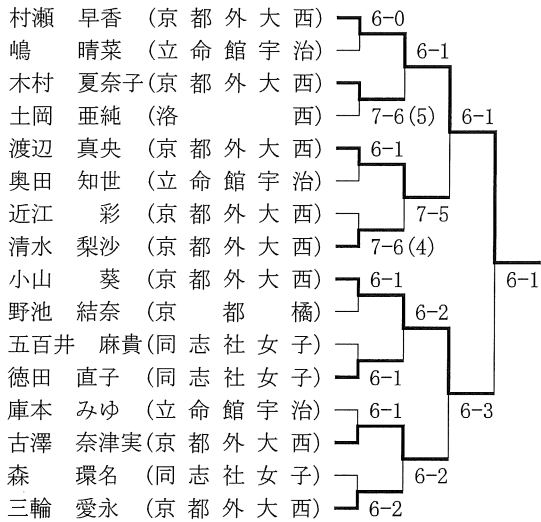

★最終順位：1位 村瀬 早香 (京都外大西)
 2位 小山 葵 (京都外大西)
 3位 渡辺 真央 (京都外大西)
 古澤 奈津実 (京都外大西)

※上記のBest16以上の選手、及び順位戦の結果、星川文香 (同志社国際) の合計 17 名が近畿大会に出場。

○女子ダブルス (Best 8 以上を掲載)



★最終順位：1位 小山・村瀬 (京都外大西)
 2位 三輪・古澤 (京都外大西)

※上記のBest 8 以上の組の合計 8 組が近畿大会に出場。

■全国選抜高等学校テニス大会京都府予選

期日：平成24年9月22日～10月6日(10/20, 21)
 会場：丹波自然運動公園・向島西テニスコート他

○男子 (Best 16 以上を掲載)

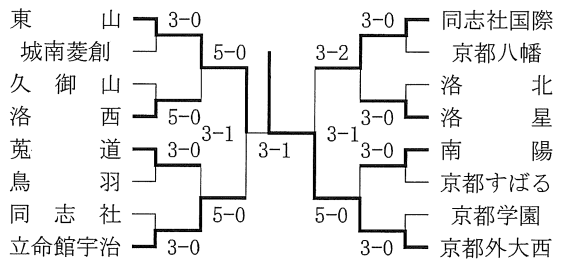

3位決定戦 立命館宇治 3-0 同志社国際
 2位決定戦 東山 対戦済 立命館宇治

★最終順位：1位 京都外大西
 2位 東山
 3位 立命館宇治
 4位 同志社国際

※1位の京都外大西高校と2位の東山高校の2校が全国選抜の近畿地区予選に出場。

○女子 (Best 16 以上を掲載)

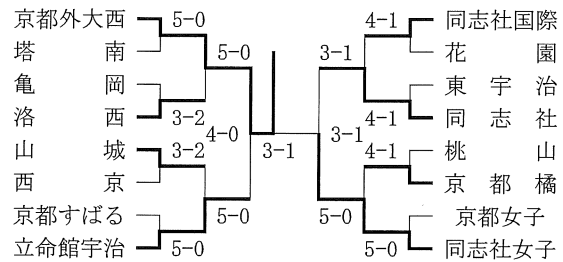

3位決定戦 立命館宇治 3-0 同志社
 2位決定戦 同志社女子 3-0 立命館宇治

★最終順位：1位 京都外大西
 2位 同志社女子
 3位 立命館宇治
 4位 同志社

※1位の京都外大西高校と2位の同志社女子高校の2校が全国選抜の近畿地区予選に出場。

■京都府高等学校テニス選手権大会

期日：平成24年10月 7日～10月28日(11/3)

会場：太陽か丘、向島西テニスコート、他

○男子シングルス (Best 16以上を掲載)

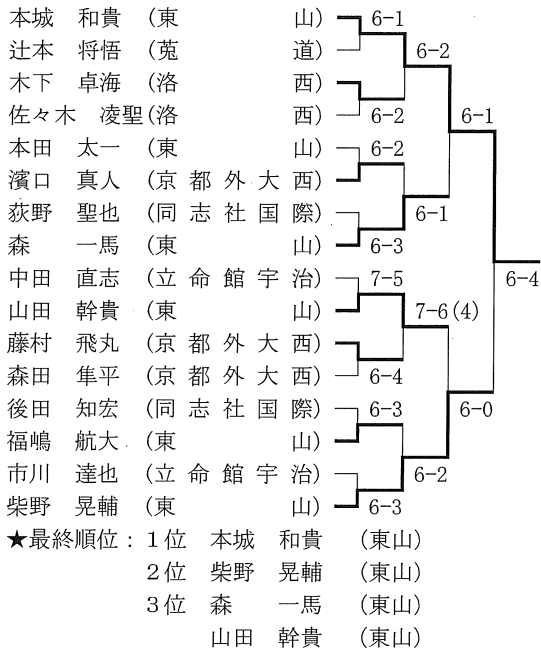

○男子ダブルス (Best 8以上を掲載)

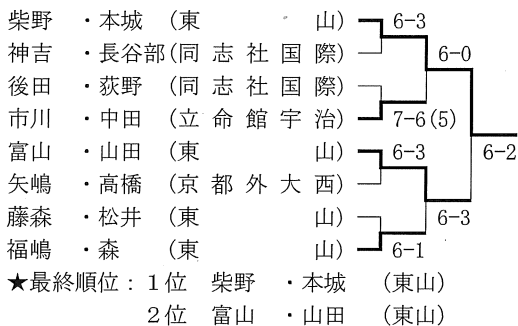

○女子シングルス (Best 16以上を掲載)

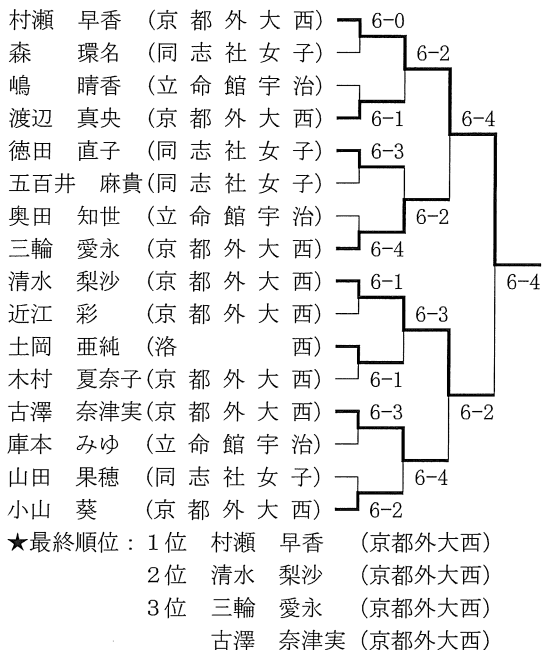

○女子ダブルス (Best 8以上を掲載)

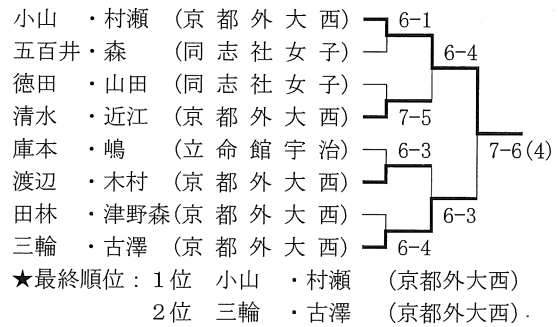

■平成24年度京都招待テニス選手権

期日：平成24年12月15日～12月16日

会場：太陽か丘テニスコート

○男子団体 (本戦ドローのみ掲載)

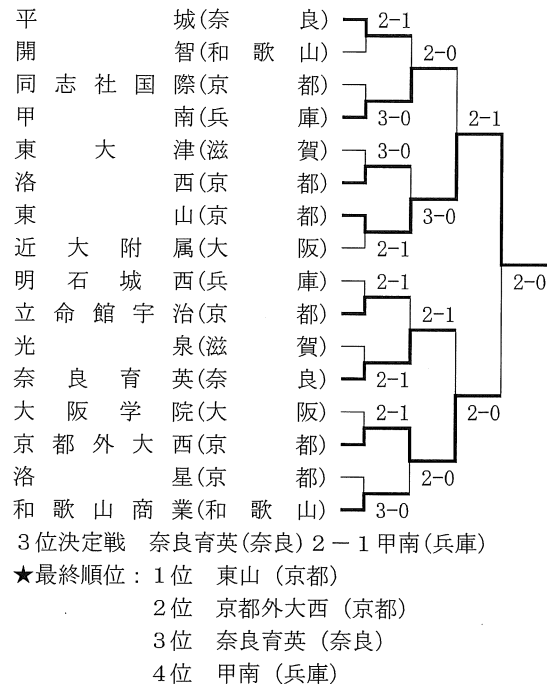

○女子団体 (本戦ドローのみ掲載)

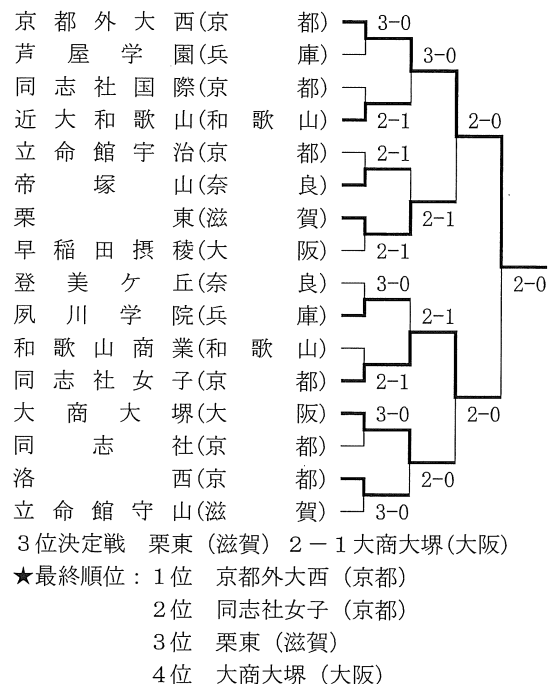

○男子シングルス (Best 8 以上を掲載)

吉田 有宇哉 (兵: 甲南)	6-4	
本城 和貴 (京: 東山)	6-3	
兼任 勇士郎 (大: 近大附属)	7-6	(8)
上松 裕徳 (滋: 光泉)	6-4	
辻本 将悟 (京: 菟道)	6-2	
福本 定也 (奈: 奈良育英)	6-2	
柴野 晃輔 (京: 東山)	6-2	
清水 佑 (滋: 東大津)	6-1	

3位決定戦 本城(京) 6-1 福本(奈)

- ★最終順位: 1位 兼任 勇士郎 (大: 近大附属)
 2位 柴野 晃輔 (京: 東山)
 3位 本城 和貴 (京: 東山)
 福本 定也 (奈: 奈良育英)

○男子ダブルス (Best 4 以上を掲載)

宇田・中川 (滋: 光泉)	6-2	
糸田・福長 (大: 近大附属)	7-5	
永田・田中 (兵: 甲南)	6-3	
山田・福嶋 (京: 東山)	6-3	

3位決定戦 山田・福嶋(京) 6-2 宇田・中川(滋)

- ★最終順位: 1位 永田・田中 (兵: 甲南)
 2位 糸田・福長 (大: 近大附属)

○女子シングルス (Best 8 以上を掲載)

横田 遥菜 (兵: 夙川学院)	6-2	
佐々木 杏菜 (滋: 栗東)	7-5	
近江 彩 (京: 京都外大西)	6-4	6-2
樋口 菜穂子 (奈: 帝塚山)	6-4	
五百井 麻貴 (京: 同志社女子)	6-1	
大木 星奈 (大: 早稲田摂稜)	6-0	
窪之内 李音 (奈: 帝塚山)	6-0	
古澤 奈津実 (京: 京都外大西)	6-3	

3位決定戦 大木(大) w.o. 横田(兵)

- ★最終順位: 1位 樋口 菜穂子 (奈: 帝塚山)
 2位 古澤 奈津実 (京: 京都外大西)
 3位 大木 星奈 (大: 早稲田摂稜)
 横田 遥菜 (兵: 夙川学院)

○女子ダブルス (Best 4 以上を掲載)

川端・深尾 (滋: 立命館守山)	6-3	
木村・田林 (京: 京都外大西)	6-2	
武本・伊豆本 (滋: 栗東)	6-2	
田村・山田 (京: 同志社女子)	6-2	

3位決定戦 田村・山田(京) 6-3 川端・深尾(滋)

- ★最終順位: 1位 木村・田林 (京: 京都外大西)
 2位 武本・伊豆本 (滋: 栗東)

■京都府公立高等学校テニス選手権大会

期日: 平成23年8月1日～3日
 会場: 丹波自然運動公園テニスコート

○男子の部

- 優勝 : 山城
 2位 : 洛西
 3位 : 菟道
 4位 : 南陽
 決勝 : 山城 3-1 菟道

2-3位決定: 洛西	3-1	菟道
3-4位決定: 洛西	3-2	南陽
準決勝: 山城	3-2	洛西
		菟道 3-2 南陽
Q F : 洛西	3-1	洛北
		山城 5-0 京都すばる
		南陽 5-0 西京
		菟道 4-1 紫野

※1～2位の山城高校、洛西高校の2校が近畿公立高校テニス大会に出場。

○女子の部

優勝 : 洛西		
2位 : 山城		
3位 : 菟道		
4位 : 亀岡		
決勝 : 洛西	3-1	山城
2-3位決定: 山城	対戦済	菟道
3-4位決定: 菟道	3-2	亀岡
準決勝: 洛西	3-0	亀岡
		山城 3-0 菟道
Q F : 洛西	5-0	久御山
		亀岡 3-2 桃山
		菟道 3-2 洛北
		山城 5-0 堀川

※1～2位の洛西高校、山城高校の2校が近畿公立高校テニス大会に出場。

■京都府私立高等学校テニス選手権大会

期日: 平成24年4月3日～4月4日 (5日)
 会場: 太陽か丘テニスコート

○男子シングルス

優勝 : 中島 裕太 (同志社)
準優勝: 松江 秋 (京都外大西)
3位 : 濱口 真人 (京都外大西)
中島 萌 (京都外大西)
決勝 : 中島裕 7-5 松江
準決勝: 松江 6-0 濱口
中島裕 6-1 中島萌

○男子ダブルス

優勝 : 榎・中島 (京都外大西)
準優勝: 今村・市川 (立命館宇治)
3位 : 古澤・中田 (立命館宇治)
加藤・松江 (京都外大西)
決勝 : 榎・中島 7-4 今村・市川
準決勝: 榎・中島 7-6(6) 古澤・中田
今村・市川 6-3 加藤・松江

○女子シングルス

優勝 : 河内 ほのか (京都外大西)
準優勝: 渡辺 真央 (京都外大西)
3位 : 増岡 ななみ (華頂女子)
小山 葵 (京都外大西)
決勝 : 河内 7-6(2) 渡辺
準決勝: 河内 7-6(5) 増岡
渡辺 7-5 小山

○女子ダブルス

優勝 : 坂根 ・和田 (華頂女子)
 準優勝 : 八重川・庫本 (立命館宇治)
 3位 : 河内 ・小山 (京都外大西)
 渡辺 ・木村 (京都外大西)
 決勝 : 坂根 ・和田 6-2 八重川・庫本
 準決勝 : 坂根 ・和田 7-5 河内 ・小山
 八重川・庫本 6-3 渡辺 ・木村

○女子シングルス16歳以下の部

優勝 : 三輪 愛永 (京都外大西)
 準優勝 : 長船 香菜子 (パリック小倉)
 3位 : 古澤 奈津実 (京都外大西)
 庫本 みゆ (立命館宇治)
 決勝 : 三輪 2 (6-3, 6-4) 0 長船
 準決勝 : 三輪 2 (6-2, 6-3) 0 古澤
 長船 2 (6-1, 6-1) 0 庫本

※18歳以下の優勝・準優勝・Best4と16歳以下の優勝・準優勝・Best4の戦績を残した高校生、及び中学3年生は国体の最終選考会へ出場。

◆国民体育大会京都府第一次選考会

兼京都ジュニアテニス選手権大会

期日 : 平成24年3月24日~4月2日

会場 : 太陽か丘テニスコート他

○男子シングルス18歳以下の部

優勝 : 長船 雅喜 (東山)
 準優勝 : 榎 勇輔 (京都外大西)
 3位 : 高木 智 (東山)
 トレド 玲央 (東山)
 Best8 : 中田 直志 (立命館宇治)
 中島 萌 (京都外大西)
 村上 賢生 (東山)
 古澤 翔太 (立命館宇治)

決勝 : 長船 8-2 榎
 準決勝 : 長船 8-2 高木
 榎 8-5 トレド

QF : 長船 2 (6-0, 6-1) 0 中田
 高木 2 (6-4, 6-1) 0 中島
 榎 2 (6-0, 6-0) 0 村上
 トレド 2 (6-1, 6-3) 0 古澤

○男子シングルス16歳以下の部

優勝 : 柴野 晃輔 (東山)
 準優勝 : 本城 和貴 (東山)
 3位 : 高村 烈司 (ハロースポーツ)
 福島 航大 (東山)
 決勝 : 柴野 8-2 本城
 準決勝 : 本城 8-3 高村
 柴野 8-3 福島

※18歳以下の優勝・準優勝・Best4と16歳以下の優勝・準優勝・Best4の戦績を残した高校生、及び中学3年生は国体の最終選考会へ出場。

○女子シングルス18歳以下の部

優勝 : 河内 ほのか (京都外大西)
 準優勝 : 村瀬 早香 (京都外大西)
 3位 : 大上 真由 (京都外大西)
 増岡 ななみ (華頂女子)
 Best8 : 島井 美帆み (同志社女子)
 渡辺 真央 (京都外大西)
 真鍋 千裕 (京都外大西)
 小山 葵 (京都外大西)

決勝 : 河内 8-5 村瀬
 準決勝 : 村瀬 2 (6-0, 6-3) 0 大上
 河内 2 (6-3, 6-1) 0 増岡

QF : 村瀬 2 (6-2, 6-2) 0 島井
 大上 2 (6-3, 6-1) 0 渡辺
 増岡 2 (6-2, 6-2) 0 真鍋
 小山 2 (6-2, 7-6(5)) 0 小山

○男子ダブルス18歳以下の部

優勝 : 高木 ・トレド (東山)
 準優勝 : 長船 ・本田 (東山)
 3位 : 中島 ・榎 (京都外大西)
 市川 ・今村 (立命館宇治)
 決勝 : 高木・トレド 8-4 長船・本田
 準決勝 : 高木・トレド 8-4 中島・榎
 長船・本田 8-2 市川・今村

○男子ダブルス16歳以下の部

優勝 : 柴野 ・本城 (東山)
 準優勝 : 中谷 ・浜崎 (ハロースポーツ・TTWill α)
 決勝 : 柴野・本城 2 (6-3, 6-1) 0 中谷・浜崎

○女子ダブルス18歳以下の部

優勝 : 河内 ・小山 (京都外大西)
 準優勝 : 村瀬 ・大上 (京都外大西)
 3位 : 増岡 ・八重川 (華頂女子・立命館宇治)
 藤田 ・徳田 (同志社女子)
 決勝 : 河内・小山 9-7 村瀬・大上
 準決勝 : 村瀬・大上 8-5 増岡・八重川
 河内・小山 8-6 藤田・徳田

○女子ダブルス16歳以下の部

優勝 : 三輪 ・古澤 (京都外大西)
 準優勝 : 庫本 ・嶋 (立命館宇治)
 決勝 : 三輪・古澤 2 (6-4, 6-3) 0 庫本・嶋

◆国民体育大会京都府最終選考会

期日 : 平成24年6月 9日~6月10日

会場 : 西院テニスコート

※出場選手は、強化指定選手、第1次予選の京都ジュニアより18歳以下の優勝・準優勝・Best4・16歳以下の優勝・準優勝・Best4の高校生・中学3年生、全国高校総体のシングルス出場選手、京都府テニス協会推薦選手が該当

○男子

出場者 : 長船雅喜、トレド玲央、高木智、本城和貴、柴野晃輔、福島航大 (以上東山)、榎勇祐 (京都外大西)

△1次リーグA

	榎	トレド	本城		勝敗	順位
榎		06-3	x5-7		1勝1敗	1位
トレド	x3-6		06-4		1勝1敗	3位
本城	07-5	x4-6			1勝1敗	2位

△1次リーグB

	高木	柴野	福島	長船		勝敗	順位
高木		06-1	06-2	x1-6		2勝1敗	2位
柴野	x1-6		x2-6	x0-6		0勝3敗	4位
福島	x2-6	06-2		x0-6		1勝2敗	3位
長船	06-1	06-0	06-0			3勝0敗	1位

※勝敗が同じ場合は、直接対決、取得ゲーム率で決定

△2次リーグ

	本城	長船	榎	高木		勝敗	順位
本城		x1-8	x6-8	x6-8		0勝3敗	4位
長船	08-1		09-8	08-4		3勝0敗	1位
榎	08-6	x8-9		x8-9		1勝2敗	3位
高木	08-6	x4-8	09-8			2勝1敗	2位

※1位の長船雅喜と2位の高木智（以上東山）の2名は京都府代表選手として、国民体育大会に出場。

○女子

出場者：村瀬早香、河内ほのか、大上真由、三輪愛永、古澤奈津実、小山葵（以上京都外大西）、増岡ななみ（華頂女子）、庫本みゆ（立命館宇治）、長船香菜子（パブリック小倉）

△1次リーグA

	大上	河内	庫本	古澤	三輪	勝敗	順位
大上		x1-6	06-4	06-2	x1-6	2勝2敗	3位
河内	06-1		07-6	06-1	x3-6	3勝1敗	2位
庫本	x4-6	x6-7		x6-7	x0-6	0勝4敗	5位
古澤	x2-6	x1-6	07-6		x1-6	1勝3敗	4位
三輪	06-1	06-3	06-0	06-1		4勝0敗	1位

△1次リーグB

	小山	村瀬	長船	三輪		勝敗	順位
小山		x4-6	06-4	06-0		2勝1敗	2位
村瀬	06-4		06-1	06-3		3勝0敗	1位
長船	x4-6	x1-6		06-3		1勝2敗	3位
増岡	x0-6	x3-6	x3-8			0勝3敗	4位

※勝敗が同じ場合は、直接対決、取得ゲーム率で決定

△2次リーグ

	小山	河内	村瀬	三輪		勝敗	順位
小山		x7-9	x4-8	x3-8		0勝3敗	4位
河内	09-7		x2-8	08-4		2勝1敗	2位
村瀬	08-4	08-2		08-5		3勝0敗	1位
三輪	08-3	x4-8	x5-8			1勝2敗	3位

※1位の村瀬早香と2位の河内ほのか（以上京都外大西）の2名は京都府代表選手として、国民体育大会に出場。

◆全国選抜高等学校テニス大会

期日：平成24年3月22日～3月27日

会場：福岡県福岡市博多の森テニス競技場、他

○男子団体戦

出場校：東山、京都外大西

◇1回戦

東山 4-1 沖縄尚学（沖縄）

S1 長船 雅喜 6-0 玉城 翔平

D1 本田・村上 0-6 友寄・瀬名波

S2 トレド 玲央 7-5 久貝 太一

D2 山田・富山 6-1 渡久山・下地

S3 高木 智 6-1 平良 康太郎

◇2回戦

京都外大西 0-3 光泉（滋賀）

S1 榎 勇輔 4-6 坂上 良

D1 松江・加藤 0-6 稗島・伊藤

S2 藤村 飛丸 2-6 田中 雄規

D2 矢嶋・中島 打切り 深田・澤口

S3 森田 隼平 打切り 清水 修平

東山 1-3 相生学院（兵庫）

S1 長船 雅喜 6-3 堀切 啓貴

D1 本田・森 1-6 田沼・細川

S2 トレド 玲央 2-6 竹元 佑亮

D2 山田・富山 2-6 飯島・齊藤

S3 高木 智 打切り 加藤 隆聖

○女子

出場校：京都外大西

◇1回戦

京都外大西 3-2 山村学園（埼玉）

S1 村瀬 早香 6-4 佐藤 麻由

D1 小山・真鍋 1-6 今田・柳原

S2 河内 ほのか 5-7 高橋 唯

D2 大上・木村 6-1 山浦・田中

S3 渡辺 真央 6-4 木賊 萌

◇2回戦

京都外大西 4-1 静岡市立（静岡）

S1 村瀬 早香 6-2 戸塚 祐実

D1 小山・真鍋 4-6 佐野・八木

S2 河内 ほのか 2-6 上杉 南

D2 大上・木村 6-0 小林・杉山

S3 渡辺 真央 6-2 後藤 波那

◇3回戦

京都外大西 3-0 大阪学院（大阪）

S1 村瀬 早香 2-0 七理 春香

(6-2, 6-2)

D1 小山・真鍋 2-0 濱中・奥村

(6-4, 6-2)

S2 河内 ほのか 2-0 谷口 明日香

(6-0, 6-1)

D2 大上・木村 10打切 藤永・藤永

(6-3, 打切)

S3 渡辺 真央 打切り 小村 寿希

◇4回戦

京都外大西 0-3 園田学園 (兵庫)

S1 村瀬 早香 0-2 加治 遥
(4-6, 0-6)

D1 小山・真鍋 0-2 西口・松井
(1-6, 2-6)

S2 河内 ほのか 0-2 生田 博美
(0-6, 3-6)

D2 大上・木村 0-1打切 高津・辻本
(0-6, 4-1打切)

S3 渡辺 真央 打切り 筒井 八雪

※京都外大西高校は全国大会Best 8。

○男子個人戦

出場者：長船雅喜 (東山)、榎勇輔 (京都外大西)

◇1回戦

榎 勇輔 6-8 中条 智矢 (副：高松南)
長船 雅喜 8-3 桐生 光之介 (副：慶応義塾)

◇2回戦

長船 雅喜 8-4 岸田 海 (副：早稲田実業)

◇3回戦

長船 雅喜 8-4 大和田 秀俊 (副：藤野浦安)

◇4回戦

長船 雅喜 9-8 矢多 弘樹 (副：清 風)

◇5回戦

長船 雅喜 8-2 後藤 翔太郎 (副：四日市工)

※長船雅喜 (東山) は全国大会Best 6。

○女子個人戦

出場者：村瀬早香 (京都外大西)

◇3回戦

村瀬 早香 8-3 曾我 朋世 (副：鳳 凰)

◇4回戦

村瀬 早香 8-3 安形 玲那 (副：城南学園)

※村瀬早香 (京都外大西) は全国大会Best 1 0。

◆近畿高等学校選抜テニス大会

兼全国総合体育大会近畿地区予選

期日：平成24年6月15日～6月17日

会場：滋賀県長浜市長浜ドーム

○男子シングルス

出場者：高木智 (東山)、榎勇輔 (京都外大西)

◇1回戦

榎 勇輔 8-0 矢多 弘樹 (大：清 風)

高木 智 8-2 坂上 良 (滋：光 泉)

◇3回戦

榎 勇輔 8-3 細川 和希 (兵：相生学院)

高木 智 0-8 堀切 啓貴 (兵：相生学院)

◇4回戦 (準決勝)

榎 勇輔 2-8 堀切 啓貴 (兵：相生学院)

※榎 (京都外大西) は近畿大会Best 4。

○男子ダブルス

出場者：高木・トレド (東山)

◇1回戦

高木・トレド 8-5 澤 ・仁坂 (和：和歌山商)

◇2回戦 (準決勝)

高木・トレド 0-8 細川・堀切 (兵：相生学院)

○男子団体

出場校：東山

◇1回戦

東 山 3-0 光泉 (滋賀)

D 柴野・本城 8-2 稗島・篠原

S1 高木 智 8-5 坂上 良

S2 長船 雅喜 8-3 上野 皓生

◇2回戦 (準決勝)

東 山 2-1 大産大附属 (大阪)

D 柴野・本城 8-4 石井・逸崎

S1 高木 智 4-8 林 大貴

S2 長船 雅喜 8-4 中村 侑平

◇3回戦 (決勝)

東 山 0-2 相生学院 (兵庫)

D 高木・柴野 8-7打切 堀切・細川

S1 長船 雅喜 (5)8-9 河内 一真

S2 本城 和貴 3-8 竹元 佑亮

※東山高校は近畿大会準優勝。

○女子シングルス

出場者：村瀬早香、河内ほのか、小山葵 (以上京都外大西)

◇1回戦

小山 葵 (4)8-9 岩田 愛永 (和：慶 風)

◇2回戦

河内 ほのか 6-8 藤本 玲穂 (兵：相生学院)

村瀬 早香 8-2 佐々木 杏奈 (滋：栗 東)

◇3回戦

村瀬 早香 8-5 樋口 菜穂子 (奈：帝塚山)

◇4回戦 (準決勝)

北川 真衣 5-8 加治 遥 (兵：園田学園)

※村瀬早香 (京都外大西) は近畿大会Best 4。

○女子ダブルス

出場者：大上・村瀬 (京都外大西)

◇2回戦

大上・村瀬 5-8 高津・筒井 (兵：園田学園)

○女子団体

出場校：京都外大西

◇1回戦

京都外大西 3-0 奈良育英 (奈良)

D 大上・渡辺 8-1 三原・栗原

S1 村瀬 早香 8-3 半田 紗也子

S2 河内 ほのか 8-3 与四田 来実

◇2回戦 (準決勝)

京都外大西 0-3 園田学園 (兵庫)

D 大上・渡辺 5-8 松井・西口

S1 村瀬 早香 5-8 加治 遥

S2 三輪 愛永 4-8 上 唯希

◆全国高等学校総合体育大会テニス競技

期日：平成24年8月10日～8月16日

会場：新潟県南魚沼市大原運動公園、他

○男子団体の部

出場校：東山

◇1回戦

東山 2-1 秀明八千代(千葉)

D 高木・トレド 8-4 大内・吉田

S1 長船 雅喜 6-8 小林 紀輝

S2 本城 和貴 9-7 杉山 雄希

◇2回戦

東山 2-1 大分舞鶴(大分)

D 高木・トレド 3-8 首藤・佐藤

S1 長船 雅喜 8-4 村上 彰啓

S2 柴野 晃輔 8-6 中井 雄也

◇3回戦

東山 2-0 浜松市立(静岡)

D 高木・トレド 9-8(3) 太田・石山

S1 長船 雅喜 8-4 吉見 恒輝

S2 柴野 晃輔 41打切 古田 伊藤

◇4回戦(準々決勝)

東山 1-2 柳川(福岡)

D 高木・本城 0-2 塚越・申
(4-6, 4-6)

S1 長船 雅喜 2-0 増尾 怜央楠
(6-3, 7-6(5))

S2 柴野 晃輔 0-2 巽 寛人
(3-6, 3-6)

※東山高校は全国大会ベスト8。

○男子個人の部シングルス

出場者：横勇輔(京都外大西)、高木智(東山)

◇1回戦

高木 智 5-8 韓 成民(萩：つばし鷹丸)

横 勇輔 7-9 西川 俊洋(鶴：龍谷)

○男子個人の部ダブルス

出場者：高木・トレド(東山)

◇1回戦

高木・トレド 8-6 古田・菱田(萩：県岐阜商)

◇2回戦

高木・トレド 2-8 塚越・申(調：柳川)

○女子団体の部

出場校：京都外大西

◇1回戦

京都外大西 3-0 済美(愛媛)

D 大上・渡辺 8-5 古田・景山

S1 村瀬 早香 8-1 山川 美咲

S2 河内 ほのか 9-8(4) 西田 奈生

◇2回戦

京都外大西 2-0 東海大相模(神奈川)

D 大上・渡辺 8-5 渡邊・玉井

S1 村瀬 早香 8-5 米原 実令

S2 河内 ほのか 53打切 宮本 葉

◇3回戦

京都外大西 2-0 九州文化学園(長崎)

D 大上・渡辺 8-6 橋川・中島

S1 村瀬 早香 8-3 山口 真琴

S2 河内 ほのか 03打切 江代 純菜

◇4回戦(準々決勝)

京都外大西 2-0 富士見丘(東京)

D 大上・渡辺 0-2 森・江見
(3-6, 3-6)

S1 村瀬 早香 0-2 細沼 千紗
(5-7, 0-6)

S2 河内 ほのか 打切り 森崎 可南子

※京都外大西高校は全国大会Best 8。

○女子個人の部シングルス

出場者：村瀬早香、河内ほのか、小山葵(以上京都外大西)

◇1回戦

村瀬 早香 8-3 名取 笑(嶮：日本航空)

小山 葵 8-5 吉原里佳奈(鶴：新潟第一)

河内 ほのか 8-5 諏訪 仁美(萩：学悠館)

◇2回戦

村瀬 早香 8-1 今富 七絵(調：宮崎商)

小山 葵 2-8 細沼 千紗(嶮：富士見丘)

河内 ほのか 2-8 牧野 菜摘(調：松商学園)

◇3回戦

村瀬 早香 8-4 寺林 詩織(調：旭川実業)

◇4回戦

村瀬 早香 8-3 松井くるみ(調：園田学園)

◇5回戦(準々決勝)

村瀬 早香 2-0 盛重 翔子(調：幕張総合)
(6-4, 7-5)

◇6回戦(準決勝)

村瀬 早香 1-2 岩井 綾音(調：翔八千代)
(6-2, 5-7, 2-6)

※村瀬早香(京都外大西)は全国大会ベスト4。

※この戦績は、全国総体において京都府女子初の快挙である。

○女子個人の部ダブルス

出場者：大上・村瀬(京都外大西)

◇1回戦

大上・村瀬 8-0 安田・安田(萩：顯映育英)

◇2回戦

大上・村瀬 0-8 久光・円本(調：柳川)

◆国民体育大会近畿地区予選

※今年度は本国体が男女共オープン大会のため、近畿地区予選は実施せず。

◆近畿高等学校テニス大会個人の部

期日：平成24年9月14日～9月16日(17日)

会場：兵庫県神戸総合運動公園

○男子シングルス

出場者：本城和貴、柴野晃輔、森一馬、本田太一、福嶋航大(以上東山)、後田知宏(同志社国際)、中田直志、阿久根佑太、市川達也(以上立命館宇治)、森田隼人、藤村飛丸、濱口真人(以上京都外大西)、木下卓海、山根一真(以上洛西)、辻本将悟(菟道)、鶴飼大和(洛東)、濱口稜(洛星)、

◇1回戦

中田 直志 6-4 亀井 伽人 (奈：奈良学園)
 辻本 将悟 6-3 中谷 光貴 (大：近大附属)
 後田 知宏 6-2 鹿島 遼河 (大：大教大池田)
 濱口 真人 6-1 齐田 拓哉 (奈：登美ヶ丘)
 山根 一真 3-6 梅岡 優大 (大：大産大附属)
 阿久根佑太 1-6 田中 聡介 (兵：甲 南)
 本田 太一 2-6 山本 真也 (兵：関西学院)
 藤村 飛丸 6-1 藤田 熙 (奈：平 城)
 福嶋 航大 6-4 片山 大地 (大：履正社)
 木下 卓海 6-4 石井 勇氣 (大：大産大附属)
 濱口 真人 1-6 河野 陽平 (大：関大北陽)
 森田 隼平 3-6 永田 光 (兵：甲 南)
 市川 達也 2-6 河内 拓摩 (大：摂 津)

◇2回戦

中田 直志 3-6 伊藤 勇丞 (滋：光 泉)
 辻本 将悟 2-6 上野 皓生 (滋：光 泉)
 後田 知宏 6-1 深田健太郎 (滋：光 泉)
 濱口 真人 2-6 稗島 啓司 (滋：光 泉)
 藤村 飛丸 3-6 平松晋之祐 (兵：相生学院)
 福嶋 航大 6-3 綾部 翼 (兵：甲 南)
 木下 卓海 0-6 古田有宇哉 (兵：甲 南)
 鶴飼 大和 2-6 星野 承賢 (兵：相生学院)
 柴野 晃輔 7-5 板岡 秀晃 (兵：関西学院)
 本城 和貴 6-2 姑射 理誠 (滋：東大津)
 森 一馬 3-6 永田 光 (兵：甲 南)

◇3回戦

後田 知宏 8-5 小山 拓人 (大：大産大附属)
 福嶋 航大 8-1 古田有宇哉 (兵：甲 南)
 柴野 晃輔 8-2 星野 承賢 (兵：相生学院)
 本城 和貴 8-4 玉川 貴大 (兵：関西学院)

◇4回戦

後田 知宏 8-6 平川 響己 (兵：相生学院)
 福嶋 航大 1-8 竹元 佑亮 (兵：相生学院)
 柴野 晃輔 8-4 加藤 龍聖 (兵：相生学院)
 本城 和貴 7-9 飯島 啓斗 (兵：相生学院)

◇5回戦 (準々決勝)

後田 知宏 4-8 林 大貴 (大：大産大附属)
 柴野 晃輔 6-8 飯島 啓斗 (兵：相生学院)

※後田知宏 (同志社国際)、柴野晃輔 (東山) は近畿大会Best 8。

○男子ダブルス

出場者：柴野・福嶋、森・本城、富山・山田 (以上東山)、中田・阿久根 (立命館宇治)、木下・佐々木 (洛西)、濱口・坂田、藤村・森田、(以上京都外大西)、後田・荻野 (同志社国際)

◇1回戦

濱口・坂田 3-6 山岸・村端 (和：開 智)
 富山・山田 6-1 金原・仁坂 (和：和歌山商業)
 木下・佐々木 6-2 山内・上村 (和：初芝橋本)
 中田・阿久根 6-4 谷口・片山 (大：履正社)
 藤村・森田 3-6 荒木・小山 (大：大産大附属)
 後田・荻野 7-6(5) 奥出・中村 (大：清 風)

◇2回戦

富山・山田 1-6 林・逸崎 (大：大産大附属)
 柴野・福嶋 6-1 木下・佐々木 (京：洛 西)
 中田・阿久根 3-6 永田・古田 (兵：甲 南)
 森・本城 6-0 荒木・小山 (大：大産大附属)

後田・荻野 6-2 黒川・西野目 (和：慶 風)

◇3回戦

柴野・福嶋 8-5 山崎・上松 (滋：光 泉)
 森・本城 8-6 稗島・伊藤 (滋：光 泉)
 後田・荻野 0-8 矢多・上杉 (大：清 風)

◇4回戦 (準々決勝)

柴野・福嶋 2-8 田沼・飯島 (兵：相生学院)
 森・本城 1-8 矢多・上杉 (大：清 風)

※柴野・福嶋、森・本城 (以上東山) は近畿大会Best 8

○女子シングルス

出場者：村瀬早香、小山葵、渡辺真央、古澤奈津実、三輪愛永、清水梨沙、木村夏奈子、近江彩 (以上京都外大西)、徳田直子、五百井麻貴、森環名 (以上同志社女子)、庫本みゆ、嶋晴菜、奥田知世 (以上立命館宇治)、土岡亜純 (洛西)、野池結奈 (京都橘) 星川文香 (同志社国際)

◇1回戦

奥田 知世 4-6 中川 史稀 (大：大阪女学院)
 木村 夏奈子 6-0 伊豆本丞美 (滋：栗 東)
 森 環名 6-2 藤永 杏萌 (大：大阪学院)
 嶋 晴菜 6-1 阪田 真央 (滋：立命館守山)
 土岡 亜純 6-0 松本 照美 (和：初芝橋本)
 五百井 麻貴 6-1 石山 未悠 (大：大商学園)
 近江 彩 6-4 南口 循子 (大：狭 山)
 庫本 みゆ 6-2 矢垣 芽依 (奈：登美ヶ丘)
 星川 文香 2-6 森本 綾華 (和：和歌山商業)
 徳田 直子 6-1 深尾 杏莉 (滋：立命館守山)
 野池 結奈 1-6 金川美早紀 (大：大阪学院)

◇2回戦

村瀬 早香 6-0 戸田 勇氣 (兵：相生学院)
 小山 葵 6-4 森 歩実 (兵：相生学院)
 木村 夏奈子 1-6 田中 千愛 (大：早稲田摂稜)
 古澤 奈津実 6-3 永井 琴子 (兵：芦屋学園)
 森 環名 0-6 生田 博美 (兵：園田学園)
 清水 梨沙 6-4 嶋 晴菜 (京：立命館宇治)
 土岡 亜純 7-5 込本 未暉 (和：日 高)
 五百井 麻貴 6-4 岡田 羽子 (大：大阪学院)
 近江 彩 2-6 濱中 里美 (大：大阪学院)
 庫本 みゆ 4-6 増井 菜裕 (兵：神戸女学院)
 渡辺 真央 4-6 田中 美和 (大：大商大堺)
 徳田 直子 3-6 西口 真央 (兵：園田学園)
 三輪 愛永 6-0 徐 星来 (滋：東大津)

◇3回戦

村瀬 早香 8-0 富岡 奈菜 (大：早稲田摂稜)
 小山 葵 9-8(6) 高津 采希 (兵：園田学園)
 古澤 奈津実 4-8 青木 萌 (滋：栗 東)
 清水 梨沙 8-5 濱本 菜 (大：大商大堺)
 土岡 亜純 3-8 樋口菜穂子 (奈：帝塚山)
 五百井 麻貴 0-8 上 唯希 (兵：園田学園)
 三輪 愛永 2-8 西口 真央 (兵：園田学園)

◇4回戦

村瀬 早香 8-4 小山 葵 (京：京都外大西)
 清水 梨沙 8-6 樋口菜穂子 (奈：帝塚山)

◇5回戦 (準々決勝)

村瀬 早香 8-3 岩田 愛永 (和：慶 風)
 清水 梨沙 7-9 藤本 玲穂 (兵：相生学院)

◇6回戦 (準決勝)

村瀬 早香 8-3 藤本 玲穂 (兵：相生学院)

◇7回戦 (決勝)

村瀬 早香 8-3 上 唯希 (兵:園田学園)

※村瀬早香 (京都外大西) は近畿大会優勝。これは京都府女子シングルス初の快挙である。

※清水梨沙 (京都外大西) は近畿大会Best 8。

○女子ダブルス

出場者: 小山・村瀬、三輪・古澤、清水・近江、渡辺・木村、田林・津野森 (以上京都外大西)、嶋・庫本 (立命館宇治)、山田・森 (同志社女子)、堀井・山中 (久御山)

◇1回戦

山田・森 6-4 大谷・森本 (和:和歌山商業)

清水・近江 6-4 濱本・田中 (大:大商大堺)

嶋・庫本 6-2 武本・伊豆本 (滋:栗 東)

田林・津野森 6-1 阪田・永井 (滋:立命館守山)

堀井・山中 2-6 藤本・松本 (和:初芝橋本)

◇2回戦

山田・森 1-6 西口・上 (兵:園田学園)

清水・近江 5-7 三原・与四田 (奈:奈良育英)

小山・村瀬 2-6 田中・全屋 (大:早稲田摂稜)

嶋・庫本 6-3 濱中・七理 (大:大阪学院)

田林・津野森 1-6 井口・生田 (兵:園田学園)

渡辺・木村 7-6(6) 藤永・藤永 (大:大阪学院)

三輪・古澤 6-0 玉井・藤原 (大:城南学園)

◇3回戦

嶋・庫本 2-8 高津・岡 (兵:園田学園)

渡辺・木村 9-8(5) 首藤・井上 (大:城南学園)

三輪・古澤 8-4 岸上・栗本 (兵:相生学院)

◇4回戦 (準々決勝)

渡辺・木村 8-3 三輪・古澤 (京:京都外大西)

◇5回戦 (準決勝)

渡辺・木村 7-9 岩田・尾田 (和:慶 風)

※渡辺・木村 (京都外大西) は近畿大会Best 4。

◆国民体育大会

期日:平成23年9月30日~10月 3日

会場:岐阜県岐阜市

◇京都府対戦記録

◇2回戦

京	都	対戦	沖	縄
S 1	長船 雅喜	8-2	宮城	
S 2	高木 智	3-8	玉城	
D	長船・高木	8-3	宮城・玉城	

◇3回戦

京	都	対戦	東	京
S 1	長船 雅喜	7-9	弓立	
S 2	高木 智	9-7	下尾	
D	長船・高木	4-8	弓立・下尾	

○男子

出場者: 長船雅喜、高木智 (以上東山)

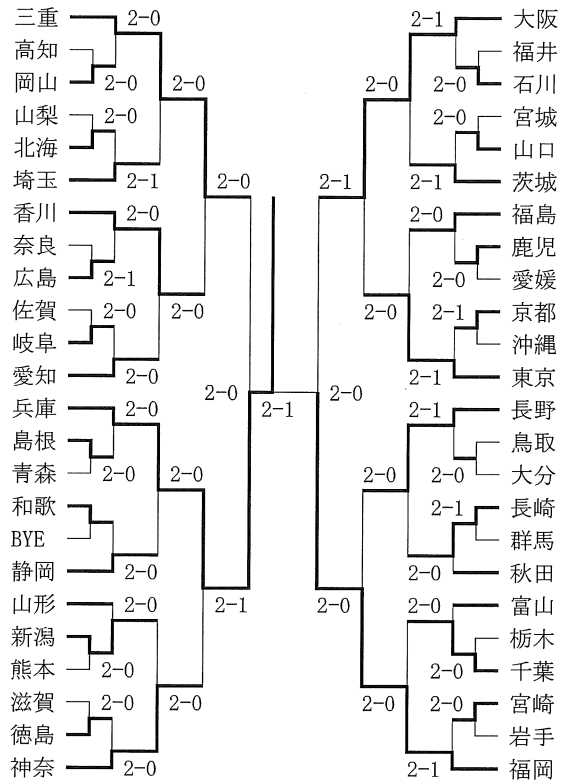

※京都府関係分順位戦 なし

○女子

出場者: 村瀬早香、河内ほのか (以上京都外大西)

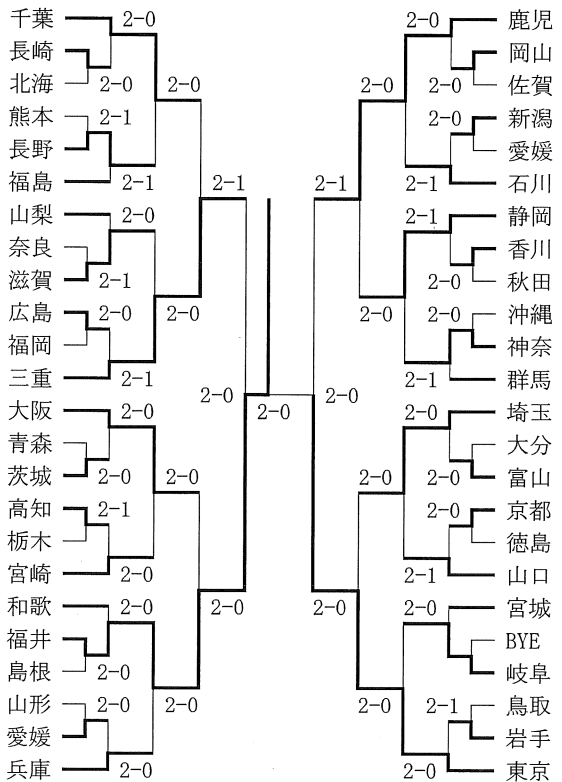

※京都府関係分順位戦 なし

◇京都府対戦記録

◇2回戦

京 都	2-0	徳 島
S 1 村瀬 早香	8-1	古積
S 2 河内ほのか	8-3	増田
D 村瀬・河内	-	古積・増田

◇3回戦

京 都	1-2	山 口
S 1 村瀬 早香	8-3	前田
S 2 河内ほのか	6-8	山藤
D 村瀬・河内	8-9	前田・山藤

◆近畿高等学校テニス大会団体の部

兼全国選抜高等学校テニス大会近畿地区予選

期日：平成24年11月17日～11月18日<19日>

会場：兵庫県神戸総合運動公園

○男子本戦

出場校：東山、京都外大西

相生学院(兵庫)	3-0	
京都外大西(京都)		3-0
奈良学園(奈良)	3-2	3-0
光泉(滋賀)	3-2	
和歌山商業(和歌山)		3-0
大産大附属(大阪)	3-0	3-0
東山(京都)	3-1	
開智(和歌山)		3-0
関西学院(兵庫)	3-2	3-2
東大津(滋賀)	3-2	
平城(奈良)		3-0
東山(京都)	3-0	

○男子コンソレーション

奈良学園(奈良)	3-0	
関西学院(兵庫)	3-1	
光泉(滋賀)		3-2
平城(奈良)	3-0	
大産大附属(大阪)		3-1
東山(京都)		3-1
開智(和歌山)	3-2	
京都外大西(京都)		4-1
東大津(滋賀)	3-0	
和歌山商業(和歌山)	3-0	

○男子5位決定戦

光泉(滋賀)	3-2
京都外大西(京都)	

○男子7位決定戦

関西学院(兵庫)	3-1
和歌山商業(和歌山)	

○男子8位決定戦

奈良学園(奈良)	3-1
平城(奈良)	3-2
開智(和歌山)	3-0
東大津(滋賀)	3-0
和歌山商業(和歌山)	

○男子最終順位

1位	相生学院(兵)	2位	清風(大)
3位	大産大附属(大)	4位	東山(京)
5位	京都外大西(京)	6位	光泉(滋)
7位	関西学院(兵)	8位	和歌山商業(和)

※1～7位までが全国選抜高等学校テニス大会へ出場。

4位の東山高校は全国選抜に出場。

5位の京都外大西は全国選抜に出場。

◇京都府対戦記録

◇本戦1回戦

京都外大西	3-2	奈良学園(奈)
S 1 藤村 飛丸	6-2	大塚 周平
D 1 濱口・坂田	5-7	河野・亀井
S 2 森田 隼平	6-1	山村 栄一朗
D 2 守田・高橋	5-7	辰巳・山本
S 3 矢嶋 左京	6-4	三浦 隼人

◇本戦2回戦

京都外大西	0-3	相生学院(兵)
S 1 藤村 飛丸	0-6	竹元 佑亮
D 1 濱口・坂田	15打切	飯島・平川
S 2 森田 隼平	0-6	田沼 諒太
D 2 守田・高橋	22打切	平松・星野
S 3 矢嶋 左京	1-6	加藤 隆聖
東 山	3-1	関西学院(兵)
S 1 柴野 晃輔	6-1	高田 直幸
D 1 森・松井	2-6	山本・玉川
S 2 本城 和貴	6-0	相川 遼河
D 2 福嶋・藤森	6-2	大久保・小柳
S 3 山田 幹貴	02打切	板岡 秀晃

◇本戦3回戦(準決勝)

東 山	2-3	清 風(大)
S 1 柴野 晃輔	6-3	矢多 弘樹
D 1 森・藤森	6-4	奥出・中村
S 2 本城 和貴	3-6	上杉 海斗
D 2 山田・富山	2-6	山本・田中
S 3 福嶋 航大	(2)6-7	坂井 勇仁

◇コンソレーション1回戦

京都外大西	3-2	開 智(和)
S 1 森田 隼平	0-6	佐々木将太郎
D 1 藤村・高橋	4-6	山岸・林田
S 2 守田 圭太	6-1	澤田 直圭
D 2 濱口・坂田	6-4	西浦・村端
S 3 矢嶋 左京	6-1	渡邊 啓

◇コンソレーション2回戦

京都外大西	3-0	和歌山商業(和)
S 1 藤村 飛丸	56打切	楠部 佑真
D 1 濱口・坂田	6-1	和田・江川
S 2 森田 隼平	6-1	仁坂 拓未
D 2 高橋・矢嶋	6-2	山田・金原
S 3 守田 圭太	打切	岡本 竜門

◇コンソレーション3回戦

東 山	3-1	京都外大西(京)
S 1 柴野 晃輔	6-3	森田 隼平
D 1 森・藤森	5-7	藤村・高橋
S 2 本城 和貴	6-0	守田 圭太
D 2 山田・松井	7-6(4)	濱口・坂田
S 3 福嶋 航大	7-6(4)	矢嶋 左京

◇3～4位決定戦

	東 山	3-1	大産大附属 (大)
S 1	柴野 晃輔	7-6(4)	林 大貴
D 1	山田・松井	4-6	荒木・田尻
S 2	本城 和貴	1-6	逸崎 凱人
D 2	藤森・富山	3-6	佐藤・佐藤
S 3	福嶋 航大	24打切	小山 拓人

◇5～6位決定戦

	京都外大西	3-2	光 泉 (滋)
S 1	藤村 飛丸	6-2	石島 星歩
D 1	濱口・守田	1-6	稗島・伊藤
S 2	森田 隼平	6-3	深田 健太郎
D 2	坂田・高橋	7-5	山崎・宇田
S 3	矢嶋 左京	0-6	上野 皓生

○女子本戦

出場校：京都外大西、同志社女子

園田学園(兵庫)	3-0	
大阪学院(大阪)	3-0	4-0
同志社女子(京都)	3-0	
近大和歌山(和歌山)	3-2	
平城(奈良)	3-0	3-2
栗東(滋賀)	3-0	
京都外大西(京都)	3-0	
奈良(奈良)	3-2	
和歌山商業(和歌山)	3-0	3-0
立命館守山(滋賀)	3-0	
大阪女学院(大阪)	3-0	
相生学院(兵庫)	3-0	

○女子コンソレーション

同志社女子(京都)	3-2	
和歌山商業(和歌山)	3-2	
平城(奈良)	3-0	
大阪女学院(大阪)	3-0	
栗東(滋賀)	3-0	3-0
相生学院(兵庫)	3-0	
奈良(奈良)	3-0	
大阪学院(大阪)	3-0	
立命館守山(滋賀)	3-0	
近大和歌山(和歌山)	3-1	

○女子5位決定戦

大阪女学院(大阪)	3-1
大阪学院(大阪)	

○女子7位決定戦

同志社女子(京都)	3-0
立命館守山(滋賀)	

○女子8位決定戦

和歌山商業(和歌山)	3-1	
平城(奈良)	対戦済	
奈良(奈良)	3-0	
近大和歌山(和歌山)	3-2	
立命館守山(滋賀)		

○女子最終順位

- 1位 京都外大西(京) 2位 園田学園(兵)
 3位 相生学院(兵) 4位 栗東(滋)
 5位 大阪学院(大) 6位 大阪女学院(大)
 7位 同志社女子(京) 8位 和歌山商業(和)

※1～7位までが全国選抜高等学校テニス大会へ出場。

1位の京都外大西高校は全国選抜に出場。

7位の京都外大西高校は全国選抜に出場。

※京都外大西高校の優勝は京都府女子史上初の快挙である。

◇京都府対戦記録

◇本戦1回戦

	同志社女子	0-3	大阪学院(大)
S 1	藤田 真央	0-6	谷口 明日香
D 1	徳田・五百井	43打切	濱中・中嶋
S 2	中谷 公美	0-6	小村 寿樹
D 2	森・木村	1-6	藤永・藤永
S 3	山田 果穂	21打切	七理 春香

◇本戦2回戦

	京都外大西	3-0	和歌山商業(和)
S 1	村瀬 早香	6-2	大谷 茉莉子
D 1	三輪・古澤	6-0	高野・江平
S 2	清水 梨沙	6-0	森本 綾華
D 2	小山・木村	41打切	山本・橋本
S 3	渡辺 真央	10打切	藤崎 光莉

◇本戦3回戦(準決勝)

	京都外大西	3-0	相生学院(兵)
S 1	村瀬 早香	6-3	藤本 玲穂
D 1	清水・古澤	6-3	観音堂・橘
S 2	三輪 愛永	6-2	岸上 歌華
D 2	小山・木村	52打切	栗本・戸田
S 3	渡辺 真央	00打切	森 歩実

◇本戦4回戦(決勝)

	京都外大西	3-2	園田学園(兵)
S 1	村瀬 早香	2-0	上 唯希
		(6-4, 6-4)	
D 1	清水・三輪	1-2	高津・岡
		(6-3, 3-6, 4-6)	
S 2	小山 葵	1-2	西口 真央
		(7-5, (6)6-7, 4-6)	
D 2	古澤・木村	2-1	渡辺・藤本
		(2-6, 7-6(4), 6-2)	
S 3	渡辺 真央	2-0	生田 博美
		(6-4, 6-3)	

◇コンソレーション1回戦

	同志社女子	3-2	和歌山商業(和)
S 1	徳田 直子	3-6	大谷 茉莉子
D 1	木村・藤田	3-6	高野・江平
S 2	五百井 麻貴	6-1	森本 綾華
D 2	森・田村	6-2	山本・橋本
S 3	山田 果穂	6-0	藤崎 光莉

◇コンソレーション2回戦

	同志社女子	2-3	大阪女学院(大)
S 1	徳田 直子	6-2	中川 史稀
D 1	木村・藤田	2-6	山本・池下
S 2	五百井 麻貴	(3)6-7	田村 彩夏
D 2	森・田村	7-5	武元・梶浦
S 3	山田 果穂	5-7	永田 ひかる

◇7～8位決定戦

同志社女子 3-0 立命館守山 (滋)
S1 徳田 直子 6-0 深尾 杏莉
D1 森 ・ 田村 6-2 山田 ・ 近藤
S2 五百井 麻貴 6-0 阪田 真央
D2 中谷 ・ 倉本 01打切 穴原 ・ 永井
S3 山田 果穂 打切 川端 美波

◆トヨタジュニアテニス選手権大会京都府予選

期日：平成24年1月14日～1月22日
会場：太陽か丘テニスコート、他

○男子シングルス

優勝：柴野 晃輔 (東山)
準優勝：本城 和貴 (東山)
3位：石島 星歩 (TWillα)
小川 浩之 (バリアック小倉)

○女子シングルス

優勝：村瀬 早香 (京都外大西)
準優勝：橋本 実結 (バリアック洛西)
3位：長船 香菜子 (バリアック小倉)
古澤 奈津実 (バリアック小倉)

◆京都ウィンタージュニアテニス選手権大会

期日：平成24年2月4日～2月18日<19日>
会場：太陽か丘テニスコート、他

○男子シングルス

優勝：古澤 翔太 (立命館宇治)
準優勝：森田 隼平 (京都外大西)
3位：中嶋 萌 (京都外大西)
藤村 飛丸 (京都外大西)

○女子シングルス

優勝：坂根 みのり (華頂女子)
準優勝：栗山 萌 (西舞鶴)
3位：番 爽香 (京都外大西)
津田 菜雪 (明石テニス企画)

◆トヨタジュニアテニストーナメント

期日：平成24年4月4日～4月7日
会場：名古屋市東山公園テニスコート

○男子シングルス

出場者：柴野晃輔 (東山)

◇1回戦

柴野 晃輔 1-2 小林 紀輝 (稜：ホルサムズTC)
(6-1, 4-6, 3-6)

(コンソレーションは3回戦敗退)

○女子シングルス

出場者：村瀬早香、三輪愛永、清水梨沙 (以上京都外大西)、橋本実結 (バリアック洛西：1回戦敗退のBest64)、長船香菜子 (バリアック小倉：3回戦敗退のBest16)、

◇1回戦

三輪 愛永 2-0 中塚 桃子 (剛：たけなみTC)
(6-0, 6-1)

村瀬 早香 2-0 牧羽 雅子 (駿：松商学園)
(6-4, 6-4)

清水 梨沙 0-2 細沼 千紗 (鯨：ビックK)
(1-6, 2-6)

(コンソレーションは5回戦敗退)

◇2回戦

三輪 愛永 2-0 佐野 結花 (雌：ASKY)
(6-2, 6-2)

村瀬 早香 2-0 山口 真琴 (鯛：九州文化学園)
(7-5, 6-3)

◇3回戦

三輪 愛永 0-2 足立 真美 (鯉：花咲徳栄)
(3)6-7, 2-6

(コンソレーションは6回戦敗退)

村瀬 早香 2-0 牛島 里咲 (鰻：高崎TC)
(6-3, 6-3)

◇4回戦

村瀬 早香 1-2 森崎可南子 (鯉：NJTC)
(3-6, 6-4, 2-6)

※村瀬早香 (京都外大西) は全国大会Best8。

(コンソレーションは6回戦敗退)

◆京都サマージュニアテニス選手権大会

期日：平成24年7月23日～7月30日
会場：太陽か丘テニスコート、他

○男子シングルス17歳以下

優勝：中田 直志 (立命館宇治)

準優勝：柴野 晃輔 (東山)

3位：矢嶋 左京 (京都外大西)

本城 和貴 (東山)

Best8：高橋 快 (京都外大西)

森田 隼平 (京都外大西)

藤村 飛丸 (京都外大西)

市川 達也 (立命館宇治)

決勝：中田 8-0 柴野

準決勝：中田 8-4 矢嶋

柴野 8-5 本城

QF：中田 6-2 高橋

矢嶋 7-5 森田

柴野 6-0 藤村

本城 6-0 市川

○男子ダブルス17歳以下

優勝：本城 ・ 柴野 (東山)

準優勝：木下 ・ 佐々木 (洛西)

3位：中田 ・ 阿久根 (立命館宇治)

村田 ・ 市川 (立命館宇治)

決勝：本城 ・ 柴野 8-2 木下 ・ 佐々木

準決勝：本城 ・ 柴野 8-3 中田 ・ 阿久根

木下 ・ 佐々木 8-4 村田 ・ 市川

○女子シングルス17歳以下

優勝：村瀬 早香 (京都外大西)
 準優勝：近江 彩 (京都外大西)
 3位：三輪 愛永 (京都外大西)
 渡辺 真央 (京都外大西)
 Best 8：山田 果穂 (同志社女子)
 清水 梨沙 (京都外大西)
 木村 夏奈子 (華頂女子)
 徳田 直子 (同志社女子)
 決勝：村瀬 8-5 近江
 準決勝：村瀬 8-1 三輪
 近江 8-5 渡辺
 QF：村瀬 6-0 山田
 三輪 7-5 清水
 近江 6-3 木村
 渡辺 6-3 徳田

○女子ダブルス17歳以下

優勝：村瀬・小山 (京都外大西)
 準優勝：古澤・三輪 (京都外大西)
 3位：清水・近江 (京都外大西)
 渡辺・木村 (京都外大西)
 決勝：村瀬・三輪 8-4 古澤・三輪
 準決勝：村瀬・小山 8-2 清水・近江
 古澤・三輪 8-2 渡辺・木村

◆関西ジュニアテニス選手権大会

期日：平成24年7月15日～7月24日<25日>
 会場：大阪市うつぼ公園テニスセンター

○男子シングルス18歳以下

出場者：長船雅喜、高木智、トレド玲央、村上賢生 (以上東山)、中田直志、古澤翔太 (以上立命館宇治)、榎勇輔、森田隼平、藤村飛丸、中嶋萌 (以上京都外大西)、後田知宏 (同志社国際)、

◇1回戦

高木 智 8-2 石宇 健人 (兵：甲 南)
 森田 隼平 1-8 飯島 啓斗 (兵：相生学院)
 後田 知宏 2-8 中村 侑平 (大：大産大附)
 長船 雅喜 8-1 稗島 啓司 (滋：光 泉)
 中嶋 萌 8-1 中田 直志 (京：立命館宇治)
 古澤 翔太 6-8 深田健太郎 (滋：光 泉)
 村上 賢生 0-8 竹元 佑亮 (兵：相生学院)
 トレド 玲央 8-3 岡本 竜門 (和：ミスポツ)
 榎 勇輔 8-5 齊藤 駿 (兵：相生学院)
 藤村 飛丸 2-8 佐々木将太郎 (和：開 智)

◇2回戦

高木 智 2-8 河内 一真 (兵：相生学院)
 長船 雅喜 8-3 西村 顕人 (兵：関西学院)
 中嶋 萌 2-8 細川 和希 (兵：相生学院)
 トレド 玲央 2-8 前川 隼 (兵：仁川学院)
 榎 勇輔 3-8 山本 将隆 (兵：難波徹NAMP)

◇3回戦

長船 雅喜 8-3 上杉 海斗 (大：清 風)

◇4回戦 (準々決勝)

長船 雅喜 (4)8-9 矢多 弘樹 (大：清 風)

※長船雅喜 (東山) は関西大会Best 8。

○男子ダブルス18歳以下

出場者：高木・トレド、倉地・日下、磯田・小路 (以上東山)、八木・小山、齊藤・村田 (以上立命館宇治)、榎・定山 (京都外大西)、

◇1回戦

高木・トレド 8-3 貴志・岡本 (和：向 陽)
 磯田・小路 3-8 谷口・高橋 (大：近大附属)
 倉地・日下 8-0 若林・後藤 (兵：TEAM K・六甲)
 八木・小山 6-8 森野・久保 (滋：栗 東)
 榎・定山 3-8 浅野・峯尾 (滋：光 泉)
 齊藤・村田 6-8 中嶋・仲尾 (大：大阪学院)

◇2回戦

高木・トレド 8-6 中川・南澤 (奈：ダイヤル)
 倉地・日下 (2)8-9 谷口・高橋 (大：近大附属)

◇3回戦

高木・トレド 8-3 谷口・高橋 (大：近大附属)

◇4回戦 (準決勝)

高木・トレド 8-6 栗林・野田 (大：清 風)

◇5回戦 (決勝)

高木・トレド 4-8 中村・仲村 (大：大産大附)

※高木・トレド (東山) は関西大会準優勝。

○女子シングルス18歳以下

出場者：村瀬早香、河内ほのか、小山葵、大上真由、渡辺真央、木村夏奈子、真鍋千裕 (以上京都外大西)、増岡ななみ、坂根みのり、和田桃子 (以上華頂女子)、島井美帆 (同志社女子)、土岡亜純 (洛西)、今西遼香 (京教大附属)、

◇1回戦

渡辺 真央 8-3 三島 真奈 (大：大商学園)
 真鍋 千裕 2-8 増井 菜裕 (兵：ロイヤル8ITC)
 土岡 亜純 2-8 半田紗也子 (奈：ダイヤル)
 今西 遼香 4-8 小泉 愛美 (滋：栗 東)
 河内 ほのか 8-1 駒田 詩乃 (奈：テニスカンパ)
 坂根 みのり 1-8 首藤みさき (大：城南学園)
 増岡 ななみ 8-4 和田 桃子 (京：華頂女子)
 大上 真由 2-8 筒井 八雪 (兵：園田学園)
 木村 夏奈子 1-8 首藤みなみ (大：城南学園)
 村瀬 早香 8-0 中嶋 真琴 (和：初芝橋本)
 小山 葵 5-8 田尻 千晴 (大：城南学園)
 島井 美帆 8-4 鈎 胡桃 (滋：栗 東)

◇2回戦

渡辺 真央 3-8 伊藤 遙 (兵：トッパン)
 河内 ほのか 5-8 青木 萌 (滋：栗 東)
 増岡 ななみ 2-8 首藤みさき (大：城南学園)
 村瀬 早香 8-0 新井川明里 (和：WATS)
 島井 美帆 2-8 加治 遙 (兵：園田学園)

◇3回戦

村瀬 早香 8-5 志村 桃 (滋：栗 東)

◇4回戦 (準々決勝)

村瀬 早香 8-5 加治 遙 (兵：園田学園)

◇5回戦 (準決勝)

村瀬 早香 8-4 畑守 美里 (大：城南学園)

◇6回戦 (決勝)

村瀬 早香 (1)8-9 山本ひかり (兵：西宮甲英)

※村瀬早香 (京都外大西) は関西大会準優勝。

○女子ダブルス18歳以下

出場者：大上・村瀬、河内・小山、木村・渡辺（以上京都外大西）、徳田・藤田、島井・森（以上同志社女子）、増岡・八重川（華頂女子・立命館宇治）

◇1回戦

徳田・藤田 1-8 伊藤・観音堂（兵：相生学院）
大上・村瀬 8-2 日野・佐藤（滋：立命館守山）
島井・森 2-8 筒井・高津（兵：園田学園）
河内・小山 9-7 岩田・新井川（和：慶風）
増岡・八重川 8-5 青木・武本（滋：栗東）
木村・渡辺 8-0 矢垣・平岡（奈：登美ヶ丘）

◇2回戦

大上・村瀬 8-5 岡本・松田（兵：夙川学院）
河内・小山 2-8 田尻・松村（大：城南学園）
増岡・八重川 3-8 畑守・角矢（大：城南学園）
木村・渡辺 2-8 首藤・井上（大：城南学園）

◇3回戦

大上・村瀬 4-8 伊藤・観音堂（兵：相生学院）

○男子シングルス16歳以下

出場者：柴野晃輔、本城和貴、福嶋航大、森一馬、藤森智人（以上東山）、鶴飼大和（洛東）、中谷光貴（ハロスポーツ：1回戦敗退）、小川浩之（PULS LIST：1回戦敗退）、高村烈司（ハロスポーツ：1回戦敗退）、

◇1回戦

柴野 晃輔 8-2 村西 開斗（兵：TeamK）
福嶋 航大 5-8 荒木 直斗（大：大産大附属）
本城 和貴 8-0 河尻 拓真（和：近大和歌山）
藤森 智人 8-3 芳武 佑（奈：ダイヤ学園前）
森 一馬 1-8 逸崎 凱人（兵：テニスプラザ尼崎）
鶴飼 大和 9-7 岡田 宗宏（和：WATS）

◇2回戦

柴野 晃輔 8-2 小山 拓人（大：大産大附属）
本城 和貴 8-5 荒木 直斗（大：大産大附属）
藤森 智人 2-8 望月 勇希（大：コスパ三国丘）
鶴飼 大和 3-8 藤井遼太郎（兵：トッパン）

◇3回戦

柴野 晃輔 6-8 加藤 隆聖（兵：相生学院）
本城 和貴 6-8 藤井 航大（兵：TeamK）

○男子ダブルス16歳以下

出場者：柴野・本城、福嶋・森（以上東山）、小川・山羽（PLUS LIST・パブリック小倉：1回戦敗退）

◇1回戦

柴野・本城 8-1 山下・大谷（大：姫学苑・姫軸）
福嶋・森 6-8 師玉・高田（兵：関西学院）

◇2回戦

柴野・本城 8-2 田尻・荒木（大：大産大附属）

◇3回戦

柴野・本城 8-2 坂井・山本（大：清風）

◇4回戦（準決勝）

柴野・本城 4-8 平川・加藤（兵：相生学院）

※柴野・本城（東山）は関西大会Best 4。

○女子シングルス16歳以下

出場者：三輪愛永、清水梨沙、古澤奈津実、近江彩（以上京都外大西）、五百井麻貴（同志社女子）、庫本みゆ・嶋晴菜（立命館宇治）、越野

菜摘（湯山TS：5回戦敗退のBest 4）、長船香菜子（パブリック小倉：3回戦敗退）、川島愛（パブリック宝池：2回戦敗退）、八田真穂（パブリック宝池：1回戦敗退）、大田紗矢果（京都東山TC：1回戦敗退）、

◇1回戦

嶋 晴菜 0-8 東 綾香（兵：難波徹NAMP）
五百井 麻貴 1-8 藤原 夕貴（兵：テニIFT）
古澤 奈津実 9-8(6) 金川美早紀（大：大阪学院）
三輪 愛永 8-4 中嶋 葉里（大：大阪学院）
庫本 みゆ 3-8 谷村 颯貴（兵：ToyTA）
清水 梨沙 8-1 栗本 麻菜（兵：ロイヤルビル81TC）
近江 彩 0-8 上 唯希（兵：園田学園）

◇2回戦

古澤 奈津実 8-2 佐岡 陸（兵：トッパン）
三輪 愛永 8-5 深尾 杏莉（滋：ARROWSTS）
清水 梨沙 8-1 岡田 羽子（大：大阪学院）

◇3回戦

古澤 奈津実 0-8 藤原 夕貴（兵：テニIFT）
三輪 愛永 4-8 谷村 颯貴（兵：ToyTA）
清水 梨沙 4-8 越野 菜摘（京：湯山TS）

○女子ダブルス16歳以下

出場者：古澤・三輪（京都外大西）、庫本・嶋（立命館宇治）、五百井・堀井（同志社女子・久御山）、清水・井手（京都外大西・パブリックTE）、近江・深尾（京都外大西・ARROWSTS）、越野・山本（湯山TS：1回戦敗退）、長船・八田（パブリック小倉・パブリック宝池：2回戦敗退）

◇1回戦

古澤・三輪 8-3 谷村・栗本（兵：相生学院）
清水・井手 9-7 黒川・東（滋：Lark・東山TC）
近江・深尾 5-8 戸田・森（兵：相生学院）
五百井・堀井 2-8 今村・反田（大：城南学園）
庫本・嶋 8-6 吉岡・能勢（奈：ダイヤ学園前）

◇2回戦

古澤・三輪 8-3 藤本・樗木（兵：園田学園）
清水・井手 6-8 与志田・三原（奈：ダイヤ学園前）
庫本・嶋 7-9 奥田・山根（大：大商学園）

◇3回戦

古澤・三輪 8-4 与志田・三原（奈：ダイヤ学園前）

◇4回戦（準決勝）

古澤・三輪 2-8 渡辺・上（兵：園田学園）

※古澤・三輪（京都外大西）は関西大会Best 4。

◆全日本ジュニアテニス選手権大会

期日：平成24年7月31日～8月8日<9日>
会場：大阪市うつぼ公園テニスセンター

○男子シングルス18歳以下

出場者：長船雅喜（東山）

◇1回戦

長船 雅喜 2-1 大槻 勇斗（兵：安積）
(4-6, 6-4, 6-1)

◇2回戦

長船 雅喜 2-1 染矢 和隆（兵：柳川）
(6-4, (1)6-7, 6-2)

◇3回戦
長船 雅喜 2-1 堀切 啓貴 (誕:相生学院)
(6-3、(3)6-7、7-5)

◇4回戦 (準々決勝)
長船 雅喜 0-2 後藤翔太郎 (誕:四日市工業)
(5-7、5-7)

※長船雅喜 (東山) は全国大会Best 8。

○男子ダブルス18歳以下

出場者:高木・トレド (東山)、

◇1回戦

高木・トレド 2-0 柴本・柴本 (誕:鶴沼TC)
(6-2、7-5)

◇2回戦

高木・トレド 2-1 豊嶋・垣松 (誕:名古屋)
(5-7、6-4、6-3)

◇3回戦

高木・トレド 0-2 松浦・村上 (旭:柳 川)
((6)6-7、4-6)

○女子シングルス18歳以下

出場者:村瀬早香 (京都外大西)、加藤未唯 (立命館
宇治:優勝)

◇1回戦

村瀬 早香 0-2 宮原未穂希 (旭:佐賀リ-NTC)
(4-6、4-6)

○女子ダブルス18歳以下

出場者:大上・村瀬 (京都外大西)、

◇1回戦

大上・村瀬 1-2 名取・名取 (誕:エストTC)
(3-6、6-1、5-7)

○男子シングルス16歳以下

出場者:本城和貴 (東山)

◇1回戦

本城 和貴 0-2 古田 伊蒨 (誕:浜松市立)
(1-6、2-6)

○男子ダブルス16歳以下

出場者:本城・柴野 (東山)

◇1回戦

本城・柴野 2-0 倉島・小谷野 (誕:JSS・コートビ7)
(6-2、6-3)

◇2回戦

本城・柴野 2-1 坂井・山本 (誕:四日市工業)
(7-6(4)、4-6、6-4)

◇3回戦

本城・柴野 2-0 山西・平田 (旭:柳 川)
(6-1、6-1)

◇4回戦 (準決勝)

本城・柴野 2-1 平川・加藤 (誕:相生学院)
(5-7、6-3、6-4)

◇5回戦 (決勝)

本城・柴野 1-2 高橋・山崎 (誕:鶴沼SSC・むさしの)
(2-6、6-4、2-6)

※本城・柴野 (東山) は全国大会準優勝。

○女子シングルス16歳以下

出場者:三輪愛永、古澤奈津実 (以上京都外大西)、

越野菜摘 (湯山TS:3回戦敗退)、長船香菜
子 (パブリック小倉:2回戦敗退)

◇1回戦

三輪 愛永 2-1 今村 南 (誕:城南学園)
(6-3、2-6、6-3)

古澤 奈津実 0-2 斉藤 佳帆 (誕:まさざわMTC)
(2-6、0-6)

◇2回戦

三輪 愛永 1-2 高橋 唯 (誕:TH新所沢)
(2-6、4-6、3-6)

○女子ダブルス16歳以下

出場者:古澤・三輪 (京都外大西)

◇1回戦

古澤・三輪 2-1 楚南・大嶺 (旭:沖縄尚学)
(0-6、7-5、7-6(9))

◇2回戦

古澤・三輪 0-2 渡辺・上 (誕:園田学園)
(0-6、7-5、7-6(9))

◆近畿公立学校テニス大会団体戦

期日:平成25年1月5日~1月6日

会場:大阪府大阪市MTP北村

○男子団体

出場校:洛西、山城

◇予選リーグ第1ブロック

洛 西 0-5 和歌山商業 (和歌山)

洛 西 3-2 市立西宮 (兵庫)

※洛西は予選ブロック2位で決勝トーナメントへ

◇予選リーグ第5ブロック

山 城 0-5 狭 山 (大阪)

山 城 2-3 姫路西 (兵庫)

※山城は予選ブロック3位で進出ならず

◇決勝トーナメント1回戦

洛 西 3-1 姫路西 (兵庫)

◇決勝トーナメント2回戦

洛 西 1-3 平 城 (奈良)

★最終結果:洛西はBest 8。

○女子団体

出場校:洛西、山城

◇予選リーグ第4ブロック

洛 西 2-3 山 田 (大阪)

洛 西 3-2 神 戸 (兵庫)

※洛西は予選ブロック2位で決勝トーナメントへ

◇予選リーグ第5ブロック

山 城 1-4 加古川南 (兵庫)

山 城 1-4 海 南 (和歌山)

※山城は予選ブロック3位で進出ならず

◇決勝トーナメント1回戦

洛 西 3-1 摂 津 (大阪)

◇決勝トーナメント2回戦

洛 西 3-2 西 (大阪)

◇決勝トーナメント3回戦

洛 西 1-4 和歌山商業 (和歌山)

◇3~4位決定戦

洛 西 2-3 神 戸 (兵庫)

★最終結果:洛西は4位。

◆近畿公立学校テニス大会個人戦

期日：平成25年2月3日

会場：大阪府大阪市舞洲テニスガーデン

○男子シングルス<本戦記録のみ>

出場者：木下卓海、佐々木凌聖（以上洛西）、辻本将悟（菟道）、香川佳之（南陽）、水谷颯（洛北）、中西智輝（堀川）、<鶴飼大和（洛東）は病欠>

◇1回戦

香川 佳之 6-0 西浦 翔太（滋：東大津）
水谷 颯 2-6 芳武 佑（大：大教天王寺）
中西 智輝 6-2 原田 湧平（兵：神戸）

◇2回戦

香川 佳之 1-6 楠部 佑真（和：和歌山商業）
木下 卓海 (5)6-7 河内 拓摩（大：摂津）
佐々木 凌聖 6-4 松下 慧（大：狭山）
中西 智輝 5-7 山下 和磨（大：狭山）
辻本 将悟 6-0 原崎 春樹（兵：伊丹北）

◇3回戦

佐々木 凌聖 7-6(4) 清水 佑（滋：東大津）
辻本 将悟 4-6 仁坂 拓未（和：和歌山商業）

◇4回戦（準々決勝）

佐々木 凌聖 2-6 岡本 竜門（和：和歌山商業）

○女子シングルス<本戦記録のみ>

出場者：土岡亜純、小西美穂、多田奈津美（以上洛西）、池崎花菜（桃山）、波多野美希、有本美羽（以上山城）、福岡桃子（京都八幡）、

◇1回戦

有本 美羽 4-6 松本 歩（大：摂津）
小西 美穂 7-6(5) 竹内つぐみ（大：池田）
池崎 花菜 2-6 伊豆本丞美（滋：栗東）
波多野 美希 4-6 城 舞香（兵：神戸）

◇2回戦

小西 美穂 6-3 白戸 春日（奈：奈良）
多田 奈津美 0-6 豊岡奈津美（奈：登美ヶ丘）
土岡 亜純 6-1 有本 志保（和：海南）
福岡 桃子 1-6 坂本 茉暉（和：日高）

◇3回戦

小西 美穂 3-6 後藤 祐以（大：三国丘）
土岡 亜純 6-2 西村 奈菜（兵：加古川南）

◇4回戦（準々決勝）

土岡 亜純 1-6 大谷茉莉子（和：和歌山商業）

◆近畿私学テニス大会

期日：平成24年12月13日

会場：滋賀県長浜ドーム

○男子団体<本戦記録のみ>

出場校：東山、立命館宇治

◇1回戦

立命館宇治 1-2 近大附属（大）

◇2回戦

東山 1-2 大産大附属（大）

○女子団体<本戦記録のみ>

出場校：京都外大西、同志社女子

◇1回戦

同志社女子 3-0 近大和歌山（和）

◇2回戦

同志社女子 0-3 園田学園（兵）

京都外大西 3-0 早稲田摂稜（大）

◇3回戦（準決勝）

京都外大西 2-1 相生学院（兵）

◇4回戦（決勝）

京都外大西 1-2 園田学園（兵）

○男子シングルス

出場者：柴野晃輔、本城和貴、福嶋航大、森一馬、山田幹貴（以上東山）、中田直志（立命館宇治）、後田知宏（同志社国際）、

◇1回戦

森 一馬 3-6 河野 陽平（大：関大北陽）
後田 知宏 6-2 上野 皓生（滋：光泉）
福嶋 航大 6-3 山本 桐生（大：清風）
山田 幹貴 2-6 坂井 勇仁（大：清風）

◇2回戦

本城 和貴 6-3 大久保篤史（大：近大附属）
後田 知宏 (4)6-7 林 大貴（大：大産大附属）
中田 直志 2-6 逸崎 凱人（大：大産大附属）
柴野 晃輔 5-7 平松晋之祐（兵：相生学院）
福嶋 航大 2-6 田沼 諒太（兵：相生学院）

◇3回戦

本城 和貴 1-6 竹元 佑亮（兵：相生学院）

○女子シングルス

出場者：渡辺真央、清水梨沙、小山葵、木村夏奈子、古澤奈津実（以上京都外大西）、庫本みゆ（立命館宇治）、徳田直子、五百井麻貴（以上同志社女子）

◇1回戦

古澤 奈津実 6-0 合田奈々緒（奈：育英西）
庫本 みゆ 1-6 岸上 歌華（兵：相生学院）
木村 夏奈子 6-4 柳 早紀（大：大阪学院）
五百井 麻貴 2-6 七理 春香（大：大阪学院）
徳田 直子 6-0 橋爪 彩乃（和：近大和歌山）

◇2回戦

渡辺 真央 7-6(5) 窪之内李音（奈：帝塚山）
古澤 奈津実 6-0 井口 亜優（兵：園田学園）
小山 葵 6-4 濱中 里美（大：大阪学院）
木村 夏奈子 1-6 藤本 玲穂（兵：相生学院）
徳田 直子 0-6 井上 鈴袈（大：城南学園）
清水 梨沙 6-1 新井川明理（和：慶風）

◇3回戦

渡辺 真央 6-4 田中 美和（大：大商大堺）
古澤 奈津実 5-7 岩田 愛永（和：慶風）
小山 葵 4-6 増井 菜裕（兵：神戸女学院）
清水 梨沙 0-6 観音堂万友（兵：相生学院）

◇4回戦（準々決勝）

渡辺 真央 1-6 岩田 愛永（和：慶風）

大会名： 第35回全国選抜高校テニス大会
開催期日： 平成25年3月21日(木)～3月26日(火)
場所： 福岡県 博多の森テニス競技場、他

○男子団体の部

- 1回戦 京都外大西高校 0-5 名古屋高校
(愛知県)
- 2回戦 東山高校 5-0 岩手高校
(岩手県)
- 3回戦 東山高校 0-3 名経大市邨高校
打切 (愛知県)

○男子個人の部 (フィードインコンソレーション)

- 2回戦 柴野 晃輔 8-2 上杉 旬生
(東山) (海星)
- 3回戦 柴野 晃輔 8-2 土田 啓太
(東山) (関西)
- 4回戦 柴野 晃輔 6-8 林 大貴
(東山) (大産大附属)

○女子団体の部

- 1回戦 同志社女子高校 4-1 日大山形高校
(山形県)
- 2回戦 京都外大西高校 5-0 鹿児島中央高校
(鹿児島県)
- 同志社女子高校 3-2 札幌日大高校
(北海道)
- 3回戦 京都外大西高校 3-0 秀明八千代高校
打切 (千葉県)
- 同志社女子高校 2-3 浜松市立高校
(静岡県)
- 4回戦 京都外大西高校 2-3 相生学院高校
(兵庫県)

○女子個人の部 (フィードインコンソレーション)

- 2回戦 徳田 直子 2-8 並木 友花
(同志社女子) (東京学館船橋)
- 3回戦 村瀬 早香 8-5 古橋 茉奈
(京都外大西) (浜松市立)
- 4回戦 村瀬 早香 6-8 上 唯希
(京都外大西) (園田学園)

登山専門部

委員長 鎌原 伸博

京都産業大学附属高等学校

《総括》

山ガールという言葉が浸透して幾年たったでしょうか。山の中でも街の中でも、艶やかなアウトドアの服や持ち物を身につけた登山家が増えてきている。彼ら彼女らが山登りをするとは考えにくい、ファッション性と機能性を備えた持ち物をどう活かしていくのかが興味をそそる。本格的登山ではないものの、少しでも「登山」っぽいことに足を突っ込んでくれれば嬉しい限りである。しかし、競技をする中で艶やかさは逆に困ってしまう物がある。常にシャワーやお湯が瞬時に出るような装備は何処にも備わっていない。基本的に衣食住を自分の技量・体力に合わせて持ち歩かなければならない。無かったら生死に関わる物からよほどの事が無い限りは使わない物まで、背中の袋に詰め込んで歩く。太陽が昇る前に歩き出し、時には転び、雨に打たれ汗がバクテリアで発酵する。泥水を跳ね上げ、腰まで川の中に浸かりながら歩くこともある。ここが、暗くて臭くて汚い3Kである。これに辛いが加わり、印象を悪くする。艶やかであり続ける苦勞の方が、3Kに耐えるよりも難しいのである。

今年は、遭難事故が身近で起きました。京都で1件、大阪で1件。それでも中高年の一般登山者よりも事故は断然少ないのである。「だろう」が先行してのじこであり、「かもしれない」と思い、慎重すぎるくらいの気持ちが無いと登山は安全に出来ない。気にしすぎては、登山は楽しめない。便利になりすぎてそれに慣れてしまった人たちにとって登山は「あえて何故不便なことをするのか」の疑問をぶつけたくなるスポーツなのかもしれない。不便であるからこそ、当たり前を当たり前と思わない、想定しながら行動する事が出来るようになる教育的スポーツなのかもしれないと自負している。

更に課題が出てきている。生徒は、絶対数が減ってきているので、競技人口が右肩下がりであってもよいのだが、それを指導できる教員が、採用からの年数を数えるよりも、退職から年数を数えた方が早い人が増えてきた。最前線でご活躍いただき、今日もご指導に情熱を傾けておられるが、どの競技よりも体力を使うスポーツであり、選手と共に同じコースを歩かなければならないスポーツである。口だけで指導が出来ないのが重労働につながっていく。しかし、若い教員をこのクラブに定着させる試みはなかなか実行されず、私も何年たっても「若者」なのである。教育委員会にお願いできればいいのだが、これだけは無理なのかなと「若者」で無くなる日を指折り数えて待ち続けたい。

《大会成績》

全国高等学校登山大会新潟県苗場で開催。男子洛星高校(松原、杉原、小林、細川)48校中38位。女子京産大附(三浦、門谷、池田、宮本)44校中39位。近畿高等学校登山大会 男子Aチームの15チーム中10位洛東。Bチーム14チーム中4位同志社、6位洛星。女子6チーム中6位京産大附属。京都府総体兼全国高等学校登山大会予選兼近畿登山大会予選京都北山鞍馬・焼杉山山城で開催。1位洛星、2位洛東3位同志社 4位以下は、龍谷平安、京産大、北桑田。女子は京産大

附属が1位。種目別京都府登山選手権大会近江高島と北小松を結び、寒風峠、リトル比良を稜線上を歩きました。男子1位同志社、2位京産大附、以下の順位に来た桑田、桃山、洛東。近畿スポーツクライミング京都府予選同志社大学山岳センターをお借りして開催。14名参加。参加校洛東高校、舞鶴高専、京産大附、男子1位森坂(洛東)2位補伽(舞鶴高専)3位桜井(舞鶴高専)。女子1位三浦(京産大附)。近畿スポーツクライミング大会和歌山県紀三井寺公園で開催。ファイナル進出は男子3位菊池(舞鶴)、5位金山(洛東)、7位中西(京学園)、11位高山(舞鶴)、女子2位西田(洛東)、7位藤井(洛東)

《その他の活動》

京都府山岳連盟と協力して、北山の一齐清掃登山に参加同じく京都府山岳連盟の協力と支援を受け、1年間を通して、原谷のやまびこクラブでクライミング練習会を開催。月3回~4回のペースで講習会兼合同練習会を行っている。後進の指導と技術の向上のために高校生と岳連の方々と1本のロープで繋がり、難度の高い人口壁を上る練習をしている。夏期春期に備中・蓬萊自然岩のクライミング練習会を開催。春期にはアルプスの残雪グレンデとバックカントリーヘクロカンスキーやスノーシューで踏み入る春山講習会を開催。夏期には各高校夏山合宿に行っているが、そのための安全登山者講習会で天気図作成練習会を6月に開催。

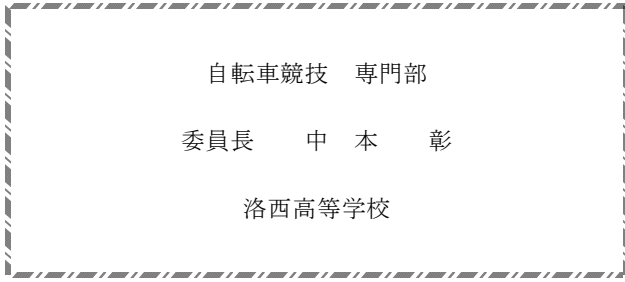

《総括》

自転車競技専門部長を府立鴨沂高校 山岸 忠 校長にお願いして3年間、校務等でお忙しい中、ほとんどの大会にご参加いただくとともに、部長の御指導のもとで事業運営に取り組むことができました。

専門部事業の内、ロードレースは京都府自転車競技連盟との共催で取り組み、トラックレースでも競技役員などの協力を得て大会を開催しました。一方で、国民体育大会や国際レベルの競技大会に向けたジュニア選手の育成・強化の取り組みでは、府競技連盟の活動の中心的役割を専門部加盟校の部顧問が担当しました。今後とも緊密に連携しながら競技力の向上に努めて行こうと考えます。

平成24年度の専門部大会とその成績をまとめると、全般的な傾向として女子選手の活躍が目立つ年度でした。

全国高校総体府予選も兼ねた近畿予選ロードの部では、上位入賞を逃したものの、近畿ブロック代表・京都府代表として北桑田高校2名と鴨沂高校1名の選手が出場権を得ました。近畿高校自転車競技大会・トラックの部では、北桑田高校が個人種目で6種目入賞し、チームパーシユートと個人追い抜きの優勝などの成績でトラックの部優勝を飾ったほか、トラック、ロードをあわせた総合優勝も連覇を達成しました。大会では鴨沂高校1名、向陽高校2名の選手も個人種目で入賞し、京都府としては9名の選手が全国高校総体への出場を決めました。なお、近畿大会と同時に「第9回近畿新人大会」では、北桑田高校の1年生選手が全3種目で優勝し、3年連続の好成績を収めました。

新潟県南魚沼市と弥彦村で開催された「2012北信越総体」では、初日のロードレースで入賞こそ逃しましたが、北桑田高校の選手が序盤から終盤まで積極的な展開を見せ、レースをリードする走りを印象づけました。トラックの部では北桑田高校2年生の安田選手が4km速度競走で第4位に入賞し、京都府代表の中で一人気を吐きました。

8月30日から9月2日の4日間、岩手県八幡平周辺で開催された「第4回全日本ステージレース」には、北桑田高校チームと京都府高体連選抜チームが参加しました。北桑田高校の徳田優選手が第1ステージで2年連続優勝をかざり、第2ステージまで総合首位を守る力走を見せ、最終第4ステージの結果は第3位でした。チームとしても北桑田高校は第3位に入賞しました。徳田選手は日本自転車競技連盟のロード部門ジュニア強化指定選手でもあり、10月に岐阜県で開催された国民体育大会のロードレースで第5位に入賞しました。

平成24年度全国高校選抜大会が、3月下旬に北九州市と熊本県山鹿市で行われます。選抜大会には京都府代表として男子選手7名と特別出場枠1名を合わせた8名、それに女子選手2名の計10名が参加します。その中から複数の上位入賞選手が出るものと期待しています。今年度は徳田優選手が世界ジュニア選手権大会に日本代表として参加しましたが、次年度も国際大会にも出場する選手が育つものと専門部として期待しています。同時に加盟校と入部生徒

数の増加を実現する活動にも努めたいと考えています。

最後に、平素より選手強化や普及活動、そして大会運営にあたって頂いている専門部顧問の先生方にお礼申し上げます。また活動にご支援、御協力をいただいている関係方面の方々にも改めてお礼申し上げます。

《大会成績》

平成24年度全国高等学校総合体育大会

秩父宮記念杯

第63回全国高等学校対抗自転車競技選手権大会

第57回全国高等学校自転車道路競走中央大会

会場 トラック 新潟県弥彦村 村営弥彦競輪場

ロード 六日町地区周回特設ロードコース

期間 平成24年7月28日～8月1日

3kmインディヴィデュアルパーシユート

7位 徳田 優 北桑田 3分40秒521

1kmタイムトライアル

33位 金田明一郎 向陽 1分12秒869

4km速度競走

4位 安田京介 北桑田

予選敗 岩井和也 向陽

ケイリン

2回戦敗 辻 晃平 北桑田

スクラッチ

予選敗 岩佐幸一 北桑田

ポイントレース

予選敗 田中良亮 北桑田 2点

スプリント

43位 松本祐典 北桑田 12秒573

4kmチームパーシユート

9位 北桑田高校(徳田、田中、辻、安田)

4分38秒568

個人ロードレース

43位 須堯元春 鴨沂 3時間02分52秒

49位 徳田 優 北桑田 3時間03分14秒

DNF 安田京介 北桑田

第67回国民総合体育大会 ぎふ清流国体

会場 トラック 岐阜市 岐阜競輪場

ロード 美濃市ロード・レース・コース

期間 平成24年10月3日～10月7日

1kmタイムトライアル

36位 孫崎大樹 北桑田 1分15秒099

ポイントレース

10位 徳田 優 北桑田 7点

4km速度競走

準勝敗 安田京介 北桑田

ケイリン

1回戦敗 辻 晃平 北桑田

4kmチームパーシユート

6位 京都(徳田、浜地、西沢、大中)

4分28秒684

チーム・スプリント

17位 京都(安田、辻、畑段)

1分20秒334

個人ロードレース

5位 徳田 優 北桑田 2時間31分50秒

12位 安田京介 北桑田 2時間34分45秒

第4回全日本ステージ・レースinいわて

会場 岩手県安比高原 八幡平

期間 平成24年8月30日～9月2日

団体総合3位 北桑田高校 21時間09分28

(徳田、西沢、安田、松本、孫崎、草場)

個人総合3位 徳田 優 6時間58分17

学校対抗総合成績

1位 北桑田高校

60点

第32回京都府高等学校自転車競技選手権大会

会場 向日町競輪場

期間 平成24年4月30日

第47回全国都道府県対抗自転車競技大会

台68回国民体育大会自転車競技リハーサル大会

会場 トラック 立川競輪場

ロード 八王子市・あきる野市・檜原村・奥多摩町

期間 平成24年9月6日～9月19日

1kmタイムトライアル

18位 安田京介 北桑田 1分12秒967

個人ロードレース

43位 松本祐典 北桑田 2時間18分01

76位 安田京介 北桑田 2時間25分50

第49回近畿高等学校自転車競技選手権大会

会場 トラック 向日町競輪場

ロード 南丹市美山町美山周回コース

期間 トラック 平成24年6月16日～6月17日

ロード 平成24年5月27日

1kmタイムトライアル

3位 金田明一郎 向陽 1分12秒150

4位 草場啓吾 北桑田 1分13秒470

3kmインディヴィデュアルパーシュート

1位 徳田 優 北桑田 3分38秒900

7位 南端祐希 花園 4分05秒740

スプリント

5位 松本祐典 北桑田 12秒820

4km速度競走

2位 安田京介 北桑田

5位 岩井和也 向陽

ポイントレース

6位 田中良亮 北桑田 10点

スクラッチ

1位 岩佐幸一 北桑田 11分29秒100

ケイリン

1位 辻 晃平 北桑田 11秒990

500mタイムトライアル

1位 山本レナ 北桑田 39秒750

3位 藤野百萌 北桑田 41秒040

4位 八木 梓 北桑田 41秒800

2kmインディヴィデュアルパーシュート

2位 山本レナ 北桑田 2分48秒050

3位 八木 梓 北桑田 2分52秒590

5位 藤野百萌 北桑田 3分04秒970

4kmチームパーシュート

1位 北桑田高校 (田中、徳田、辻、安田)

4分33秒440

チームスプリント

6位 向陽高校 (住谷、岩井、金田)

1分25秒660

8位 鴨沂高校 (藤井、長南、須堯)

1分26秒100

トラック総合成績

1位 北桑田高校 55点

ロード総合成績

4位 北桑田高校 5点

1kmタイムトライアル

1位 金田明一郎 向陽 1分14秒888

2位 草場啓吾 北桑田 1分16秒233

3位 藤井大将 鴨沂 1分17秒131

4位 孫崎大樹 北桑田 1分17秒370

5位 住谷拓夢 向陽 1分17秒783

6位 富田雄介 北桑田 1分17秒875

スプリント

1位 辻 晃平 北桑田 11秒700

2位 岩佐幸一 北桑田 12秒221

3位 安田京介 北桑田 12秒101

4位 金田明一郎 向陽 12秒579

5位 須堯元春 鴨沂 12秒808

6位 岩井和也 向陽 12秒463

3kmインディヴィデュアルパーシュート

1位 田中良亮 北桑田 3分50秒17

2位 松本祐典 北桑田 3分54秒10

3位 草場啓吾 北桑田 4分00秒80

4位 孫崎大樹 北桑田 4分03秒15

5位 安田 開 北桑田 4分10秒22

6位 富田雄介 北桑田 4分12秒99

ケイリン

1位 辻 晃平 北桑田 12秒18

2位 長南慶生 鴨沂

3位 西沢 流 北桑田

4位 住谷拓夢 向陽

5位 金田明一郎 向陽

6位 岩井和也 向陽

ポイントレース

1位 安田京介 北桑田 27点

2位 松本祐典 北桑田 22点

3位 岩佐幸一 北桑田 18点

4位 田中良亮 北桑田 12点

5位 須堯元春 鴨沂 7点

4km速度競走

1位 安田京介 北桑田 4分58秒73

2位 辻 晃平 北桑田

3位 岩佐幸一 北桑田

4位 長南慶生 鴨沂

5位 田中良亮 北桑田

6位 岩井和也 向陽

500mタイムトライアル

1位 山本レナ 北桑田 40秒27

2位 藤野百萌 北桑田 42秒88

3位 八木 梓 北桑田 44秒53

2kmインディヴィデュアルパーシュート

1位 山本レナ 北桑田 2分44秒54 (大会新)

2位 八木 梓 北桑田 3分00秒53

3位 藤野百萌 北桑田 3分06秒78

平成24年度京都府高等学校総合体育大会 兼
 平成24年度全国高等学校総合体育大会府予選会
 会場 トラック 向日町競輪場
 ロート 南丹市美山町周回コース
 期日 トラック 平成24年6月 3日
 ロード 平成24年5月27日

6位 富田雄介 北桑田
 7位 橋本武典 東稜
 8位 本田大智 鴨沂
 チームスプリント
 1位 向陽高校 1分24秒45
 (岩井・金田・住谷)
 2位 鴨沂高校 1分26秒28
 (須堯・長南・藤井)
 4kmチームパーシュート
 1位 北桑田高校 4分34秒24 (大会新)
 (辻、田中、徳田、安田)
 500mタイムトライアル
 1位 山本レナ 北桑田 39秒90
 2位 藤野百萌 北桑田 40秒00
 3位 八木 梓 北桑田 44秒28
 2kmインディヴィデュアルパーシュート
 1位 山本レナ 北桑田 2分47秒24
 2位 藤野百萌 北桑田 2分56秒08
 3位 八木 梓 向陽 3分04秒65
 個人ロード・レース
 1位 安田京介 北桑田 58分11秒33
 2位 須堯元春 鴨沂 58分11秒42
 3位 西沢 流 北桑田 58分11秒76
 4位 松本祐典 北桑田 58分14秒21
 5位 長南慶生 鴨沂 58分29秒72
 6位 岩佐幸一 北桑田 59分30秒26
 7位 草場啓吾 北桑田 59分41秒19
 8位 岩井和也 向陽 59分47秒00

1kmタイムトライアル
 1位 金田明一郎 向陽 1分13秒244
 2位 西沢 流 北桑田 1分15秒386
 3位 藤井大将 鴨沂 1分17秒727
 4位 橋本武典 東稜 1分20秒405
 5位 本田大智 鴨沂 1分20秒782
 6位 南端祐希 花園 1分21秒841
 7位 大坪史典 鴨沂 1分25秒120
 8位 村田瑞季 北桑田 1分25秒193

スプリント
 1位 松本祐典 北桑田 12秒782
 2位 村田瑞季 北桑田 12秒960
 3位 橋本武典 東稜 13秒518
 4位 大坪史典 鴨沂 13秒606
 5位 山田遼平 向陽 15秒227
 6位 比嘉太一 鴨沂 14秒669
 7位 藤重京平 北桑田 14秒810

3kmインディヴィデュアルパーシュート
 1位 徳田 優 北桑田 3分39秒85 (大会新)
 2位 草場啓吾 北桑田 3分55秒45
 3位 須堯元春 鴨沂 3分56秒41
 4位 安田 開 北桑田 4分03秒89
 5位 南端祐希 花園 4分13秒00
 6位 田渕春歩 向陽 4分44秒77
 7位 山元健史 向陽 4分46秒89

4km速度競走
 1位 田中良亮 北桑田 4分58秒71
 2位 辻 晃平 北桑田
 3位 岩佐幸一 北桑田
 4位 長南慶生 鴨沂
 5位 安田京介 北桑田
 6位 岩井和也 向陽
 7位 草場啓吾 北桑田

スクラッチ
 1位 安田京介 北桑田 7分41秒90
 2位 岩佐幸一 北桑田
 3位 安田 開 北桑田
 4位 住谷拓夢 向陽
 5位 金田明一郎 向陽
 6位 富田雄介 北桑田

ポイントレース
 1位 徳田 優 北桑田 28点
 2位 須堯元春 鴨沂 10点
 3位 田中良亮 北桑田 9点
 4位 松本祐典 北桑田 0点
 5位 孫崎大樹 北桑田 0点
 6位 西沢 流 北桑田 0点

ケイリン
 1位 辻 晃平 北桑田 11秒70
 2位 長南慶生 鴨沂
 3位 孫崎大樹 北桑田
 4位 岩井和也 向陽
 5位 住谷拓夢 向陽

第30回京都府高等学校自転車競技新人戦
 会場 向日町競輪場
 期日 平成24年10月13日

1kmタイムトライアル
 1位 安田京介 北桑田 1分09秒90
 2位 金田明一郎 向陽 1分12秒51
 3位 草場啓吾 北桑田 1分13秒69
 4位 安田 開 北桑田 1分14秒79
 5位 村田瑞季 北桑田 1分14秒82
 6位 富田雄介 北桑田 1分15秒21

200mハロンタイムトライアル
 1位 安田京介 北桑田 11秒92
 1位 金田明一郎 向陽 11秒92
 3位 安田 開 北桑田 12秒03
 4位 孫崎大樹 北桑田 12秒09
 5位 村田瑞季 北桑田 12秒22
 6位 荒木晴伍 向陽 12秒36

3kmインディヴィデュアルパーシュート
 1位 安田京介 北桑田 3分44秒63
 2位 草場啓吾 北桑田 3分47秒00
 3位 村田瑞季 北桑田 3分51秒68
 4位 孫崎大樹 北桑田 3分54秒45
 5位 安田 開 北桑田 3分59秒12
 6位 富田雄介 北桑田 4分02秒80

女子200mハロンタイムトライアル
 1位 八木 梓 北桑田 13秒50
 2位 藤野百萌 北桑田 13秒73
 500mタイムトライアル
 1位 藤野百萌 北桑田 40秒59
 2位 八木 梓 北桑田 42秒72

2kmインディヴィデュアルパーシュート
1位 八木 梓 北桑田 2分52秒29
2位 藤野百萌 北桑田 3分04秒19

第30回京都府高等学校自転車競技新人戦 兼
全国高等学校選抜自転車競技大会京都府予選会ロードの部
会場 精華町 けいはんな学研都市内
期日 平成24年9月17日

1位 安田京介 北桑田 3分20秒47
2位 松本祐典 北桑田 3分20秒71
3位 橋本英知 東稜 3分21秒32
4位 安田 開 北桑田 3分30秒30
5位 住谷拓夢 向陽 3分35秒52
6位 富田雄介 北桑田 3分30秒79

チョンジュMBC国際ジュニアロード・レース
会場 大韓民国
期日 平成24年6月17日～6月21日
個人総合成績

草場 啓吾 北桑田 15位
松本 祐典 北桑田 21位
西沢 流 北桑田 22位
孫崎 大樹 北桑田 26位
田中 良亮 北桑田 30位
安田 京介 北桑田 37位

以上6名全国高体連代表として出場

団体総合成績

全国高体連選抜 6位

ツールド・イストリア

会場 クロアチア
期間 平成24年4月20日～4月22日
徳田 優 北桑田
日本代表として出場

2012 トロフェオ・カールスベルク

ジュニア・ネイションズカップ
会場 ドイツ連邦
期日 平成24年5月17日～5月20日
徳田 優 北桑田 44位
日本代表として出場

2012 UCIロード世界選手権大会

会場 オランダ・リンブルグ
期間 平成24年9月15日～9月23日
徳田 優 北桑田 104位
日本代表として出場

平成24年度 全国高等学校選抜自転車競技大会

会場 トラック 北九州メディアドーム
ロード 熊本県山鹿市菊鹿地区特設ステージ
期間 平成25年3月21日～3月24日
3kmインディヴィデュアルパーシュート
3位 安田京介 北桑田 3分39秒946
1kmタイムトライアル
18位 村田瑞季 北桑田 1分12秒335
ケイリン
2回戦敗 安田 開 北桑田
敗復敗 金田明一郎 向陽
スクラッチ

1位 孫崎大樹 北桑田 11分18秒980
予選敗 住谷拓夢 向陽

ポイントレース
予選敗 草場啓吾 北桑田

スプリント
34位 富田雄介 北桑田 12秒521

2kmインディヴィデュアルパーシュート女子
3位 八木 梓 北桑田 2分45秒014

スクラッチ女子
7位 山本レナ 北桑田

500mタイムトライアル
7位 藤野百萌 北桑田 41秒316

ケイリン
2回戦敗 藤野百萌 北桑田

個人ロード・レース

28位 草場啓吾 北桑田 2時間05分19秒
33位 孫崎大樹 鴨沂 2時間06分58秒
35位 安田京介 北桑田 2時間07分05秒

個人ロード・レース女子

9位 八木 梓 北桑田 1時間05分18秒
DNF 藤野百萌 北桑田 1時間09分00秒

総合成績男子

4位 北桑田高校 15点

総合成績女子

8位 北桑田高校 10点

《その他の活動》

ボクシング専門部

委員長 西井 一

南京都高等学校

《総括》

本年度も、昨年同様に京都府ボクシングの底辺の拡大と強化対策に取り組んできた。強化面では、専門部が一丸となり、強化合宿や合同練習会に取り組んだ。全国大会においては、全国高校総体で、本年は京都チームとしてなかなか勝てないという苦戦を強いられた。しかし、国民体育大会においては、ライト級の田中洸太郎(菟道)が2位となり、また、フライ級・酒井竜弥(南京都)とバンタム級・田中風雅(南京都)が3位入賞を果たした。その結果、目標とするまでの結果ではなかったが、十分な結果が得られた。

次年度は、この反省を踏まえて更なる強化と底辺の拡大に重点をおき取り組んでいきたいと思えます。

最後に、今年度も、京都府高体連ボクシング専門部では、大きな事故・怪我もなく無事終了できたことを含め、全ての皆様にボクシング専門部より深く感謝を申し上げると共に心よりお礼申し上げます。

《大会成績》

1. 京都府高等学校ボクシング選手権大会

平成24年5月19日～20日

於 南京都高等学校第2体育館

個人戦

ピン級	1位	芝 力人 (南京都)
	2位	山本 遼平 (東山)
	3位	松山健之介 (菟道)
ライトフライ級	1位	中谷 夏樹 (南京都)
	2位	糺 亮輔 (京都学園)
	3位	中井 勝貴 (朱雀)
	3位	大路 汐耶 (菟道)
フライ級	1位	酒井 竜弥 (南京都)
バンタム級	1位	関野 裕之 (菟道)
	2位	幾田 颯 (南京都)
	3位	藤井 良介 (南京都)
	3位	中山 匠 (南京都)
ライト級	1位	田中 風雅 (南京都)
	2位	田中洸太郎 (菟道)
	3位	金田竜之介 (北嵯峨)
	3位	今西 駿 (洛陽総合)
ライトウェルター級	1位	生嶋 孝志 (クラーク)
	2位	本西 晟也 (南京都)
ウェルター級	1位	村井 玲夫 (京都八幡)
	2位	菅野 冬響 (クラーク)
ミドル級	1位	武本 和樹 (菟道)

2. 近畿高等学校ボクシング選手権大会

平成24年6月15日～17日

於 大阪府大阪朝鮮高校

個人戦

ライトフライ級	3位	中谷 夏樹 (南京都)
ライト級	2位	田中 風雅 (南京都)

ライトウェルター級	1回戦	生嶋 孝志 (クラーク)
ウェルター級	3位	村井 玲夫 (京都八幡)
ミドル級	2位	武本 和樹 (菟道)

3. 国民体育大会京都府代表選手選考会

平成24年6月30日～7月1日

於 南京都高等学校第2体育館

個人戦

ライトフライ級	1位	中谷 夏樹 (南京都)
	2位	芝 力人 (南京都)
	3位	大森 亮輔 (南京都)
	3位	糺 亮輔 (京都学園)
フライ級	1位	酒井 竜弥 (南京都)
バンタム級	1位	関野 裕之 (菟道)
	2位	幾田 颯 (南京都)
	3位	藤井 良介 (南京都)
	3位	中山 匠 (南京都)
ライト級	1位	田中 風雅 (南京都)
	2位	田中洸太郎 (菟道)
	3位	今西 駿 (洛陽総合)
ライトウェルター級	1位	生嶋 孝志 (クラーク)
	2位	本西 晟也 (南京都)
	3位	宮本 康平 (南京都)
ウェルター級	1位	村井 玲夫 (京都八幡)
ミドル級	1位	武本 和樹 (菟道)

4. 全国高等学校総合体育大会

平成24年7月29日～8月4日

於 新潟県 新潟市体育館

個人戦

ライトフライ級	1回戦	中谷 夏樹 (南京都)
バンタム級	2回戦	関野 裕之 (菟道)
ライト級	1回戦	田中 風雅 (南京都)
ライトウェルター級	3回戦	生嶋 孝志 (クラーク)
ウェルター級	2回戦	村井 玲夫 (京都八幡)
ミドル級	1回戦	武本 和樹 (菟道)

5. 国民体育大会近畿ブロック大会

平成24年8月24日～26日

於 和歌山県立体育館補助館

個人戦

バンタム級	3位	関野 裕之 (菟道)
ライト級	2位	田中洸太郎 (菟道)
ライトウェルター級	3位	生嶋 孝志 (クラーク)
ウェルター級	1位	村井 玲夫 (京都八幡)

6. 国民体育大会

平成24年10月4日～10月8日

於 岐阜県 岐阜産業会館

個人戦

フライ級	3位	酒井 竜弥 (南京都)
バンタム級	3位	田中 風雅 (南京都)
ライト級	2位	田中洸太郎 (菟道)
ウェルター級	1回戦	村井 玲夫 (京都八幡)
ミドル級	1回戦	武本 和樹 (菟道)

7. 京都府高等学校ボクシング新人大会

平成24年10月20日～21日

於 南京都高等学校第2体育館

個人戦

ピン級	1位	芝 力人 (南京都)
	2位	中井 勝貴 (朱雀)
	3位	山本 遼平 (東山)
	3位	中嶋 里駆 (京都共栄)
ライトフライ級	1位	山本 遼平 (東山)
	2位	大森 亮輔 (南京都)
	3位	中井 勝貴 (朱雀)
	3位	平沼 裕介 (洛水)
フライ級	1位	酒井 竜弥 (南京都)
	2位	中村 圭吾 (日吉ヶ丘)
バンタム級	1位	関野 裕之 (菟道)
	2位	幾田 颯 (南京都)
	3位	中山 匠 (南京都)
ライト級	1位	今西 駿 (洛陽総合)
	2位	金田 竜之介 (北嵯峨)
	3位	藤井 良介 (南京都)
ライトウェルター級	1位	本西 晟也 (南京都)
	2位	宮本 康平 (南京都)
ウェルター級	1位	武本 和樹 (菟道)

8. 近畿高等学校ボクシング新人大会

平成24年11月16日～18日

於 奈良県 王寺工業高等学校

個人戦

ピン級	2位	芝 力人 (南京都)
ライトフライ級	1位	山本 遼平 (東山)
フライ級	2位	酒井 竜弥 (南京都)
バンタム級	1回戦	関野 裕之 (菟道)
ライト級	1回戦	今西 駿 (洛陽総合)
ライトウェルター級	3位	本西 晟也 (南京都)
ウェルター級	2位	武本 和樹 (菟道)

※全国高等学校ボクシング選抜大会

(JOCジュニアオリンピックカップ)

1. 期日 平成25年3月 日～ 日

2. 会場 山梨県

ライトフライ級 山本 遼平 (東山)
が出場決定

《その他の活動》

ホッケー専門部

委員長 松井 陽政

立命館高等学校

《総括》

平成24年度の諸事業を無事終了することができました。これもひとえに専門委員の先生方および協会はじめ関係各位のご協力によるものと深く感謝申し上げます。

男子・立命館のインターハイベスト8が、今年度、京都府勢の最高の戦績でした。準々決勝で今年3冠を制した伊吹（滋賀県）相手に好試合を展開しましたが敗退。ベスト4への壁を超えることができませんでした。一方、女子は、インターハイ近畿出場枠が「3」に減らされたことが大きく影響し、京都府代表の立命館も近畿予選で敗退。今年度、京都勢女子は全国大会に出場することができませんでした。3月の全国選抜大会優勝の羽衣学園（大阪府）、準優勝の天理（奈良県）第3位伊吹（滋賀県）のトップスリーの壁を崩すことができませんでした。和歌山県で行われた国体近畿ブロック大会でも、少年女子京都選抜が初戦、選抜大会・インターハイを制し3冠を狙う大阪府（羽衣学園）に1-0で競り勝ちましたが、準決勝で奈良に敗れ本選出場を逃し、男子も準決勝で同じく奈良に敗退しました。近畿大会では、男女とも立命館が決勝で伊吹に敗れ、共に準優勝でした。男子では須知が3位にくい込みました。また、女子立命館2年生の横田選手が、U-18日本代表に選ばれ、韓国釜山で行われた日韓交流戦に参加しました。今年全国大会でベスト4に残ることが出来ず、近畿大会でも男女立命館が共に準優勝とあと一步のところまで優勝できませんでした。今後は全国大会ベスト4以上、近畿大会で優勝できるチーム、日本代表として活躍できる選手を育てられるよう、専門部が一丸となり、関係各団体とも連携を取り合っ強化に取り組んでいきたいと思ひます。

以下、今年度各種大会の総括を簡単におきます。

5月の京都府高等学校総合体育大会は、全国高校総体と近畿高校選手権大会の予選も兼ねて立命館大学樟野ホッケー場と瑞穂総合運動公園ホッケー場で開催しました。総当たりで行われた男子は、立命館と須知が引き分け、規定により再試合となりました。再試合は1-0で立命館が競り勝ち、9年連続42回目の全国高校総体への出場権を得ました。女子の決勝は、立命館高校が3年連続8回目の優勝をかざりました。近畿予選に進出した立命館は、予選リーグで羽衣学園（大阪府）に惜敗。第三代表決定戦でも天理に2-3で惜しくも敗れ、全国高校総体への出場はなりませんでした。

近畿大会は舞洲人工芝運動場を中心に大阪府で行われました。京都勢同士の対戦となった男子準決勝では、京都府総体決勝再試合と同じく立命館が須知に1点差で逃げ切り、2年連続の決勝戦進出となりました。決勝では、天理（奈良県）に敗れ準優勝でした。須知は5年ぶりの第3位となりました。女子は、立命館が準決勝で天理にPS戦の末競り勝ち、全国高校総体近畿予選の雪辱を果たしました。3年連続の決勝進出となりましたが、伊吹に敗れ、これも準優勝となりました。

全国高校総体は、福井県越前町で開催されました。男子

・立命館は、1回戦小国（熊本県）に前半2点を先制されましたが、後半4点をとり、見事な逆転勝ちをおさめました。2回戦の相手は、昨年の全国高校総体で敗れた伊万里商業（佐賀県）。1回戦の勢いそのまま圧倒し、昨年度の雪辱を果たしました。続く準々決勝は、今年度の全国選抜大会を制した伊吹（滋賀県）との対戦となりました。前半は何とか粘り0-0で折り返しましたが、後半立て続けに失点し、何とか1点を返し意地を見せましたが力及ばず1-3で敗れてしまいました。

国体近畿ブロック大会では、少年男子京都選抜が準決勝で奈良に敗退。少年女子京都選抜は、1回戦で今年全国選抜大会、全国高校総体を制し、この国体で3冠を狙う大阪府（羽衣学園）に1-0で競り勝ち準決勝に進出しましたが、これも奈良県（天理）に敗退。男女とも本大会への進出はなりませんでした。

京都府高等学校選手権大会は、第44回全国高等学校選抜大会の予選も兼ねて行いました。男子は須知が立命館に勝利し10年ぶりの優勝をかざりました。女子は立命館が決勝ですばるに勝って2年ぶりの優勝となりました。

近畿高校選抜大会は全国選抜大会の予選も兼ねて行われました。男子須知は、予選リーグで伊吹（滋賀県）に惜敗しましたが、第三代表決定戦で田辺（和歌山県）に快勝し、10年ぶり8回目の全国選抜大会への出場権を得ました。女子は、立命館が代表決定戦で羽衣学園に負け、全国選抜大会への出場はなりませんでした。

《大会記録》

○京都総体兼全国高校総体府予選会兼近畿選手権府予選会
平成24年5月19日、20日、26日、27日、6月2日

於：立命館大学樟野・瑞穂総合運動公園

〈男子〉立命館 4-0 大谷 大谷 0-1 須知
須知 3-3 立命館

再試合優勝決定戦 立命館 1-0 須知

1位立命館、2位須知、3位大谷

※立命館は、全国高校総体出場権獲得

〈女子〉立命館 12-0 大谷 大谷 1-1 園部
園部 0-1 立命館

須知 3-0 すばる

・準決勝 立命館 5-0 すばる 園部 1-5 須知

・三位決定戦 すばる 5-0 園部

・決勝 立命館 3-0 須知

1位立命館、2位須知、3位すばる、4位園部、5位大谷

※立命館は、近畿予選会出場権獲得

○全国高校総体近畿地区予選会

平成24年6月16日、17日 於：マツゲンスポーツランド

・予選リーグ 立命館 0-1 羽衣学園（大阪）

立命館 3-0 紀央館（和歌山）

代表決定戦 立命館 2-3 天理（奈良）

○第34回近畿高等学校ホッケー選手権大会

平成24年7月21日～23日

於：舞洲人工芝多目的運動場、甲南大六甲アイランド

〈男子〉・1回戦 須知 16-0 天王寺（大阪）

・2回戦 須知 2-0 大阪星光学院（大阪）

立命館 9-0 香芝（奈良）

・準決勝 立命館 3-2 須知

・決勝 立命館 1-4 天理（奈良）

〈女子〉・1回戦 すばる 0-8 天理（奈良）

・2回戦 園部 0-8 羽衣学園（大阪）

須知 0-9 天理（奈良）

立命館 9-0 箕 島 (和歌山)

・準決勝 立命館 3-0ps4-2 天 理 (奈良)

・決 勝 立命館 0-2 伊 吹 (滋賀)

○全国高等学校総合体育大会

平成24年8月1日～5日 於：越前町人工芝ホッケー場他

〈男子〉・1回戦 立命館 4-2 小 国 (熊本)

・2回戦 立命館 6-1 伊万里商業 (佐賀)

・準々決勝 立命館 1-3 伊 吹 (滋賀)

○第66回国民体育大会近畿地区ブロック大会

平成24年8月17日～19日 於：マツゲンスポーツグラン

ド

〈男子〉・準決勝 京 都 0-7 奈 良

〈女子〉・1回戦 京 都 1-0 大 阪

・準決勝 京 都 3-6 奈 良

○京都選手権大会兼近畿選抜ホッケー大会府予選会

平成24年11月10日、11日、12日

於：立命館大学柘野・瑞穂総合運動公園

〈男子〉大 谷 0-4 立命館 立命館 1-3 須 知

須 知 2-0 大 谷

1位須知、2位立命館、3位大谷

〈女子〉・準決勝 立命館 13-0 園 部

大 谷 0-5 すばる

・決 勝 立命館 6-0 すばる

※男子須知、女子立命館は近畿選抜大会出場権獲得

○近畿高等学校選抜ホッケー大会

平成24年12月15日、16日、22日、23日

於：マツゲンスポーツグラウンド

〈男子〉 須 知 0-1 伊 吹 (滋賀)

須 知 4-0 甲 南 (兵庫)

・代表決定戦 須 知 4-1 田 辺 (和歌山)

〈女子〉 立命館 1-1ps2-3 伊 吹 (滋賀)

・代表決定戦 立命館 0-2 羽衣学園 (大阪)

※男子須知は全国選抜大会出場権獲得

○第44回全国高等学校選抜ホッケー大会

平成25年3月23日～27日

於：東京都日野市民陸上競技場

男子の部

1回戦 須知高校 1-2 横田高校 (島根県)

○優秀選手表彰

・平成23年度第43回全国高等学校選抜大会優秀選手

〈男子〉 加藤 雅大 (立命館)

・平成24年度全国高等学校総合体育大会優秀選手

〈男子〉 上田 祥太 (立命館)

黒田 基起 (立命館)

・平成24年度近畿高等学校ベスト11

〈男子〉 加藤 雅大 (立命館)

黒田 基起 (立命館)

(須 知)

〈女子〉 木原 雛 (立命館)

・全日本ユース (U-18) 代表日韓交流戦出場

〈女子〉 横田 あずさ (立命館)

ウエイトリフティング専門部

委員長 西山 浩司

京都府立城南菱創高等学校

《総括》

全国高等学校女子選手権大会で、鳥羽高等学校が団体で初優勝をした。昨年も優勝候補として全国から注目されながら団体が第2位だったので、本年度はその借りを返すことができたのでなかろうか。また、個人では、海洋高校の女子48kg級城下2位、鳥羽高校の女子53kg級植松2位、63kg級柏木1位、75kg級大下2位と、優勝や優勝を争う戦いをしてくれた。男子は、全国高校総体で団体の入賞は逃したが、加悦谷高等学校が9位になった。個人では、62kg級の本田が全国総体だけでなく、各全国大会の優勝を争う戦いをしてくれた。各全国大会の注目される階級であった。本年度末の大会から本田と加悦谷の105kg級瀬野は、好調で来年度に向けての活躍が期待される。鳥羽高校の女子63kg級の柏木は、全国高校女子選手権の連覇に向けての活躍を期待している。

6月京都府高等学校選手権大会（全国総体予選）では、男子団体が昨年に引き続き海洋高等学校が優勝した。2月3日に海洋高校は、新しい練習場が完成し、道場開きをした。今後の海洋高校の活躍も期待できる。

《大会成績》

【府内大会】

記号 K: 京都 KH: 京都高校 C: 大会
R: 新記録 S: タイ記録

平成24年度京都府春季選手権大会
H24.04.13-14 ジーエスユアサ体育館

階級	順位	氏名	所属名	学年	Total
48Kg	1	井上 夏海	加悦谷高校	3	125CR
53Kg	1	植松 瞳	鳥羽高校	3	134
	2	城下 絢好	海洋高校	3	123
	3	干場 由貴	鳥羽高校	2	106
	4	大西 優依	加悦谷高校	2	103
58Kg	1	柴田 里穂	鳥羽高校	3	148
	2	村山祐里香	鳥羽高校	3	131
	3	後守 遙	加悦谷高校	1	109
	4	白須 愛理	海洋高校	2	84
63Kg	1	柏木 麻希	鳥羽高校	1	164CR
	2	鍛冶ななみ	加悦谷高校	3	136
	3	糸井美奈未	加悦谷高校	1	110
	4	柿本 菜那	鳥羽高校	2	109
69Kg	1	渡邊 喜子	鳥羽高校	3	130
	2	宮川 真綺	加悦谷高校	2	120
	3	和田 莉奈	鳥羽高校	3	116
75Kg	1	大下 唯	鳥羽高校	3	156
	2	外山佐久良	海洋高校	2	116
+75Kg	1	西留 千織	鳥羽高校	2	107

53Kg	1	大舘 粹	鳥羽高校	1	85
56Kg	1	魚島 崇裕	田辺高校	2	146
62Kg	1	村上 夢定	海洋高校	3	185
	2	奥原 大貴	鳥羽高校	3	160
	3	番場 公耀	加悦谷高校	1	133
69Kg	1	本田 大智	加悦谷高校	2	240
	2	高井 啓亮	海洋高校	3	220
	3	乾 隼人	鳥羽高校	3	219
	4	谷口 俊	海洋高校	3	219
	5	小西 祐也	田辺高校	2	156
	6	山本 豊	鳥羽高校	2	133
	7	上田 恭平	海洋高校	2	128
77Kg	1	金澤 璋吾	鳥羽高校	3	201
	2	濱田 翔太	海洋高校	2	192
	3	中村 憲人	海洋高校	3	180
	4	川勝 隆生	鳥羽高校	3	167
	5	吉田 圭仁	海洋高校	3	165
85Kg	1	松岡 天	海洋高校	3	189
	2	高田 溪作	鳥羽高校	2	183
	3	竹室 祐貴	鳥羽高校	2	161
	4	北尾 大介	城南菱創高校	2	160
	5	吉田 舜平	加悦谷高校	1	145
94Kg	1	泉 皓章	加悦谷高校	3	243
	2	細川 幹太	鳥羽高校	3	221
	3	新納 賢也	鳥羽高校	3	182

平成24年度京都府高校総合体育大会

場所：京都府・鳥羽高校練習場

平成24年 5月19日(土)

男子

階級	順位	氏名	学校名	学年	Total
53Kg	1	大舘 粹	鳥羽高校	1	96
56Kg	1	魚島 崇裕	田辺高校	2	145
	2	幸 賢太郎	鳥羽高校	1	109
62Kg	1	奥原 大貴	鳥羽高校	3	148
69Kg	1	乾 隼人	鳥羽高校	3	223CR
	2	小西 祐也	田辺高校	2	158
	3	山本 豊	鳥羽高校	2	136
77Kg	1	立岡 裕也	城南菱創高校	3	185
	2	川勝 隆生	鳥羽高校	3	181
	3	河口竜太郎	田辺高校	2	163
85Kg	1	高田 溪作	鳥羽高校	2	202
	2	竹室 祐貴	鳥羽高校	2	168
	3	北尾 大介	城南菱創高校	2	160
	4	川勝 隆弘	鳥羽高校	3	151
94Kg	1	細川 幹太	鳥羽高校	3	230
	2	新納 賢也	鳥羽高校	3	189

女子

53Kg	1	植松 瞳	鳥羽高校	3	116
	2	干場 由貴	鳥羽高校	2	108
58Kg	1	柴田 里穂	鳥羽高校	3	150CR
	2	村山祐里香	鳥羽高校	3	132
63Kg	1	柏木 麻希	鳥羽高校	1	165CR
	2	柿本 菜那	鳥羽高校	2	117
69Kg	1	渡邊 喜子	鳥羽高校	3	134
	2	和田 莉奈	鳥羽高校	3	123
75Kg	1	大下 唯	鳥羽高校	3	158
+75Kg	1	西留 千織	鳥羽高校	2	108

平成24年度全国高等学校総合体育大会

全国高校女子選手権大会

京都府選考会場：京都府・ジエスユアサ体育館

平成24年 6月 2日（土）～3日（日）

女子学校対抗成績

- 2 2点 第1位 鳥羽高校
- 8点 第2位 加悦谷高校
- 5点 第3位 海洋高校

男子学校対抗成績

- 1 7点 第1位 海洋高校
- 1 5点 第2位 鳥羽高校
- 1 1点 第3位 加悦谷高校

女子

階級	順位	氏名	学 校 名	学年	Total
	1	井上 夏海	加悦谷高校	3	124
	2	城下 絢好	海洋高校	3	124
53Kg	1	植松 瞳	鳥羽高校	3	133
	2	大西 優依	加悦谷高校	2	106
	3	干場 由貴	鳥羽高校	2	102
58Kg	1	柴田 里穂	鳥羽高校	3	148
	2	村山祐里香	鳥羽高校	3	127
	3	清藤 薫	海洋高校	3	120
	4	糸井美奈未	加悦谷高校	1	118
	5	白須 愛理	海洋高校	2	86
	6	森 満安優	海洋高校	1	75
	-	後守 遙	加悦谷高校	1	
63Kg	1	柏木 麻希	鳥羽高校	1	166
	2	鍛冶ななみ	加悦谷高校	3	135
	3	柿本 菜那	鳥羽高校	2	114
69Kg	1	渡邊 喜子	鳥羽高校	3	131
	2	外山佐久良	海洋高校	2	121
	3	宮川 真綺	加悦谷高校	2	120
	4	和田 莉奈	鳥羽高校	3	120
75Kg	1	大下 唯	鳥羽高校	3	150
+75Kg	1	西留 千織	鳥羽高校	2	113

男子

53Kg	1	寺尾 龍哉	海洋高校	1	105
	2	瀬川 星夜	海洋高校	2	104
	3	大舘 粹	鳥羽高校	1	97
	4	井崎 大介	海洋高校	1	77
56Kg	1	奥原 大貴	鳥羽高校	3	150
	2	魚島 崇裕	田辺高校	2	146
	3	幸 賢太郎	鳥羽高校	1	125
	4	長水 大樹	海洋高校	1	93
	5	上田 裕太	加悦谷高校	1	85
62Kg	1	本田 大智	加悦谷高校	2	233CR
	2	村上 夢定	海洋高校	3	195
	3	中村 憲人	海洋高校	3	180
	4	小西 祐也	田辺高校	2	156
	5	番場 公耀	加悦谷高校	1	147
	6	上田 恭平	海洋高校	2	140
	7	新井 力也	加悦谷高校	1	105
69Kg	1	谷口 俊	海洋高校	3	225
	2	高井 啓亮	海洋高校	3	223
	3	乾 隼人	鳥羽高校	3	222
	4	吉田 圭仁	海洋高校	3	175
	5	山本 豊	鳥羽高校	2	142
	6	新宮 悠太	海洋高校	1	112

77Kg	1	濱田 翔太	海洋高校	2	203
	2	金澤 璋吾	鳥羽高校	3	202
	3	田中 伸哉	加悦谷高校	2	198
	4	立岡 裕也	城南菱創高校	3	188
	5	川勝 隆生	鳥羽高校	3	180
	6	河口 竜太郎	田辺高校	2	160
85Kg	1	細川 幹太	鳥羽高校	3	230
	2	高田 溪作	鳥羽高校	2	194
	3	松岡 天	海洋高校	3	188
	4	竹室 祐貴	鳥羽高校	2	172
	5	伊東 孝喜	田辺高校	2	170
	6	北尾 大介	城南菱創高校	2	161
	7	李 正賢	田辺高校	2	145
	8	河内 大知	海洋高校	1	110
94Kg	1	泉 皓章	加悦谷高校	3	230
	2	新納 賢也	鳥羽高校	3	200
	3	吉田 舜平	加悦谷高校	1	155
	4	川勝 隆弘	鳥羽高校	3	150
105Kg	1	瀬野 郁希	加悦谷高校	2	248

第24回京都府知事杯大会

場所：京都府・GSユアサ体育館

平成24年 8月 18日（土）～19日（日）

女子

階級	順位	氏名	所 属 名	学年	Total
53Kg	1	干場 由貴	鳥羽高校	2	106
	2	大西 優依	加悦谷高校	2	106
	3	白須 愛理	海洋高校	2	91
58Kg	1	植松 瞳	鳥羽高校	3	142
	2	鍛冶ななみ	加悦谷高校	3	139
	3	森 満安優	海洋高校	1	94
63Kg	1	柴田 里穂	鳥羽高校	3	156
	2	糸井美奈未	加悦谷高校	1	130
	3	柿本 菜那	鳥羽高校	2	116
69Kg	1	外山佐久良	海洋高校	2	130
	-	宮川 真綺	加悦谷高校	2	
75Kg	1	大下 唯	鳥羽高校	3	155
+75Kg	1	西留 千織	鳥羽高校	2	112

男子

53Kg	1	大舘 粹	鳥羽高校	1	114
	2	杉村 知真	海洋高校	1	111
	3	井崎 大介	海洋高校	1	94
	4	鈴木 響	海洋高校	1	90
56Kg	1	幸 賢太郎	鳥羽高校	1	136
	2	魚島 崇裕	田辺高校	2	136
	3	寺尾 龍哉	海洋高校	1	133
	4	上田 裕太	加悦谷高校	1	108
62Kg	1	番場 公耀	加悦谷高校	1	152
	2	上田 恭平	海洋高校	2	140
	3	庄司 勇人	鳥羽高校	1	127
	4	新宮 悠太	海洋高校	1	120
69Kg	1	本田 大智	加悦谷高校	2	244
	2	乾 隼人	鳥羽高校	3	220
	3	田中 伸哉	加悦谷高校	2	190
	4	小西 祐也	田辺高校	2	157
	5	新井 力也	加悦谷高校	1	146
	6	山本 豊	鳥羽高校	2	136
-	高井 啓亮	海洋高校	3		

77Kg	-	河口 竜太郎	田辺高校	2	
	-	河内 大知	海洋高校	1	
85Kg	1	濱田 翔太	海洋高校	2	209
	2	高田 溪作	鳥羽高校	2	196
	3	竹室 祐貴	鳥羽高校	2	177
	4	北尾 大介	城南菱創高校	2	150
	-	李 正賢	田辺高校	2	
	-	伊東 孝喜	田辺高校	2	
94Kg	1	細川 幹太	鳥羽高校	3	220
	-	吉田 舜平	加悦谷高校	1	
	-	泉 皓章	加悦谷高校	3	
105Kg	-	瀬野 郁希	加悦谷高校	2	

平成24年度京都府秋季選手権大会
H24. 11. 02~03 GSユアサ体育館

階級	順位	氏名	所属名	学年	Total
48Kg	1	吉崎 有希	海洋高校	1	60
53Kg	1	植松 瞳	鳥羽高校	3	147
	2	干場 由貴	鳥羽高校	2	112
58Kg	1	柴田 里穂	鳥羽高校	3	159CR
	2	森 満安優	海洋高校	1	103
	3	白須 愛理	海洋高校	2	101
63Kg	1	柿本 菜那	鳥羽高校	2	122
69Kg	1	外山佐久良	海洋高校	2	126
	2	渡邊 喜子	鳥羽高校	3	117
75Kg	1	大下 唯	鳥羽高校	3	156
+75Kg	1	西留 千織	鳥羽高校	2	113
53Kg	1	杉村 知真	海洋高校	1	128
	2	大館 粹	鳥羽高校	1	128
	3	井崎 大介	海洋高校	1	113
	4	鈴木 響	海洋高校	1	102
56Kg	1	幸 賢太郎	鳥羽高校	1	159
	2	魚島 崇裕	田辺高校	2	150
	3	寺尾 龍哉	海洋高校	1	138
62Kg	1	村上 夢定	海洋高校	3	185
	2	上田 恭平	海洋高校	2	152
	3	庄司 勇人	鳥羽高校	1	149
69Kg	1	乾 隼人	鳥羽高校	3	231
	2	小西 祐也	田辺高校	2	168
	3	新宮 悠太	海洋高校	1	150
	4	山本 豊	鳥羽高校	2	143
	5	和田 泰治	鳥羽高校	1	139
	6	片瀬紳太郎	海洋高校	1	99
77Kg	1	高井 啓亮	海洋高校	3	231
	2	河内 大知	海洋高校	1	143
	3	須藤 匠海	海洋高校	1	141
	4	若林 鷹士	海洋高校	1	108
85Kg	1	濱田 翔太	海洋高校	2	220
	2	高田 溪作	鳥羽高校	2	205
	3	竹室 祐貴	鳥羽高校	2	195
	4	北尾 大介	城南菱創高校	2	170
94Kg	1	細川 幹太	鳥羽高校	3	234

平成24年度京都府高等学校新人選手権大会
H24. 12. 15. 16 加悦谷高校練習場

女子

階級	順位	氏名	学校名	Total
48Kg	1	吉崎 有希	海洋高校	77
53Kg	1	干場 由貴	鳥羽高校	115
58Kg	1	大西 優依	加悦谷高校	128
	2	森 満安優	海洋高校	112
	3	白須 愛理	海洋高校	100
63Kg	1	糸井美奈未	加悦谷高校	147
	2	柿本 菜那	鳥羽高校	123
69Kg	1	外山佐久良	海洋高校	130
+75Kg	1	西留 千織	鳥羽高校	125

男子

53Kg	1	大館 粹	鳥羽高校	134
	2	杉村 知真	海洋高校	130
	3	井崎 大介	海洋高校	125
	4	鈴木 響	海洋高校	108
56Kg	1	幸 賢太郎	鳥羽高校	161
	2	魚島 崇裕	田辺高校	154
	3	寺尾 龍哉	海洋高校	152
62Kg	1	本田 大智	加悦谷高校	246KR
	2	番場 公耀	加悦谷高校	165
	3	上田 恭平	海洋高校	165
	4	庄司 勇人	鳥羽高校	163
	5	上田 裕太	加悦谷高校	136
	6	西川 敏史	久御山高校	106
69Kg	1	田中 伸哉	加悦谷高校	205
	2	新井 力也	加悦谷高校	176
	3	小西 祐也	田辺高校	170
	4	新宮 悠太	海洋高校	160
	5	和田 泰治	鳥羽高校	152
	6	山本 豊	鳥羽高校	148
	7	片瀬紳太郎	海洋高校	133
77Kg	1	須藤 匠海	海洋高校	150
85Kg	1	竹室 祐貴	鳥羽高校	200
	2	伊東 孝喜	田辺高校	169
	3	北尾 大介	城南菱創高校	168
	4	河口 竜太郎	田辺高校	165
94Kg	1	吉田 舜平	加悦谷高校	191
105Kg	1	瀬野 郁希	加悦谷高校	254

【近畿・全国大会】

第44回近畿高等学校ウエイトリフティング競技選抜大会
H24. 6. 16・17 大阪府 羽曳野市 羽曳野コロシアム

女子

階級	氏名	学校名	学年	Total	順位
48Kg	井上 夏海	加悦谷高校	3	126	1
48Kg	城下 絢好	海洋高校	3	118	2
53Kg	植松 瞳	鳥羽高校	3	140	3
53Kg	大西 優依	加悦谷高校	2	110	5
53Kg	干場 由貴	鳥羽高校	2	102	7
58Kg	柴田 里穂	鳥羽高校	3	153	2
58Kg	村山祐里香	鳥羽高校	3	134	5
58Kg	清藤 薫	海洋高校	3	130	6
58Kg	白須 愛理	海洋高校	2	88	11
58Kg	森 満安優	海洋高校	1	78	12
63Kg	柏木 麻希	鳥羽高校	1	160	1
63Kg	鍛冶ななみ	加悦谷高校	3	137	3

平成24年度全国高等学校総合体育大会ウエイトリフティング競技大会

高松宮賜旗 第59回全国高等学校ウエイトリフティング競技選手権大会全国総体

H24. 8. 01～05 石川県珠洲市 県立飯田高等学校

63Kg	糸井美奈未	加悦谷高校	1	118	7
63Kg	柿本 菜那	鳥羽高校	2	113	9
69Kg	渡邊 喜子	鳥羽高校	3	134	2
69Kg	外山佐久良	海洋高校	2	127	3
69Kg	和田 莉奈	鳥羽高校	3	126	4
69Kg	宮川 真綺	加悦谷高校	2	0	-
75Kg	大下 唯	鳥羽高校	3	155	1
+75Kg	西留 千織	鳥羽高校	2	114	3

男子

53Kg	寺尾 龍哉	海洋高校	1	115	13
53Kg	瀬川 星夜	海洋高校	2	110	14
53Kg	大館 粹	鳥羽高校	1	99	16
56Kg	魚島 崇裕	田辺高校	2	147	6
56Kg	奥原 大貴	鳥羽高校	3	145	7
56Kg	幸 賢太郎	鳥羽高校	1	126	11
62Kg	本田 大智	加悦谷高校	2	243CS	1
62Kg	村上 夢定	海洋高校	3	200	5
62Kg	中村 憲人	海洋高校	3	180	9
62Kg	小西 祐也	田辺高校	2	156	11
69Kg	高井 啓亮	海洋高校	3	221	3
69Kg	谷口 俊	海洋高校	3	220	4
69Kg	乾 隼人	鳥羽高校	3	219	5
77Kg	濱田 翔太	海洋高校	2	208	5
77Kg	田中 伸哉	加悦谷高校	2	195	7
77Kg	立岡 裕也	城南菱創高校	3	186	8
85Kg	細川 幹太	鳥羽高校	3	230	3
85Kg	高田 溪作	鳥羽高校	2	196	8
85Kg	松岡 天	海洋高校	3	189	10
94Kg	泉 皓章	加悦谷高校	3	228	2
94Kg	新納 賢也	鳥羽高校	3	195	6
94Kg	吉田 舜平	加悦谷高校	1	165	10
105Kg	瀬野 郁希	加悦谷高校	2	252	1

階級	氏名	学校名	学年	Total	順位
62	本田 大智	加悦谷高校	2	235	2
62	村上 夢定	海洋高校	3	188	27
69	高井 啓亮	海洋高校	3	222	7
69	谷口 俊	海洋高校	3	221	8
69	乾 隼人	鳥羽高校	3	215	13
77	濱田 翔太	海洋高校	2	200	36
77	金澤 璋吾	鳥羽高校	3	195	39
85	細川 幹太	鳥羽高校	3	230	16
94	泉 皓章	加悦谷高校	3	236	16
105	瀬野 郁希	加悦谷高校	2	251	8

《その他の活動》

第14回全国高等学校女子ウエイトリフティング競技選手権大会

H24. 7. 21・22 三重県亀山市 西野公園体育館

鳥羽高等学校 団体優勝

48	城下 絢好	海洋高校	3	127	2
48	井上 夏海	加悦谷高校	3	115	10
53	植松 瞳	鳥羽高校	3	140	2
53	清藤 薫	海洋高校	3	130	9
53	干場 由貴	鳥羽高校	2	106	19
53	大西 優依	加悦谷高校	2	0	
58	柴田 里穂	鳥羽高校	3	154	3
58	村山 祐里香	鳥羽高校	3	129	6
63	柏木 麻希	鳥羽高校	1	154	1
63	糸井 美奈未	加悦谷高校	1	132	4
63	柿本 菜那	鳥羽高校	2	110	11
63	鍛治 ななみ	加悦谷高校	3	0	
69	渡邊 喜子	鳥羽高校	3	136	6
69	外山 佐久良	海洋高校	2	124	8
69	宮川 真綺	加悦谷高校	2	120	10
69	和田 莉奈	鳥羽高校	3	120	11
75	大下 唯	鳥羽高校	3	157	2

ヨット専門部

委員長 栗木 久

立命館高等学校

《総括》

今年もようやく総括の時期をようやく迎えることができました。今年は、近畿高体連として、秋の近畿高等学校選抜ヨット選手権大会などの新たな取り組みがあり、例年になく活気のある一年になったと思います。

この一年間の大会を振り返ってみます。

まず、京都総体兼国民体育大会京都府予選会では、例年になく参加艇数が少なく、最近の部員数が減っている現状を反映したものになりました。

近畿高校選手権兼近畿インターハイ予選大会で男子は入賞することができませんでしたが、女子は立命館高校が優勝し、宮津高校も4位に入賞するなど、女子の活躍が目立ちました。

インターハイでは立命が1レースではありますが、4位に食い込む健闘を見せてくれました。また、総合で14位となりました。

国体では、これまでの成績を脱することができず、中位のみで推移しました。

高校ヨット選手権（新人戦）では、これまでになく海洋高校の健闘が目立ちました。

びわこウイークでは、宮津高校女子が3位に食い込む健闘を見せてくれました。

これらの大会を振り返ってみますと、部員の減少により、京都府単独での大会は規模が小さくなりつつあるということがいえます。そんな現状でも、インターハイやびわこウイークのように全国大会またはそれに順ずる大会で活躍する選手も生まれています。

部員の減少に歯止めをかける方策が専門部としても必要であると同時に、力のある選手をより伸ばしていく方策も必要であることを示しています。

来年は、京都の種目別選手観大会は行わず、秋の近畿高等学校選抜ヨット選手権大会を強化指定大会として位置づけ、より定数の多い大会で選手たちの技量の向上を図りたいと思います。

《大会成績》

1. 京都高校総体

期日 平成24年5月26日（土）・27日（日）

会場 琵琶湖柳が崎ヨットハーバー

（男子FJ級）

- 1位 立命館高校（服部・竹内）
- 2位 宮津高校（大野・小倉）
- 3位 海洋高校（大垣・狩野）

（女子FJ級）

- 1位 立命館高校（小林・渡辺）
- 2位 宮津高校（側田・今岡）

（男子SR級）

- 1位 宮津高校（久保）
- 2位 海洋高校（小林）
- 3位 海洋高校（久保）

（女子SR級）

- 1位 宮津高校（梅本）
- 2位 海洋高校（藤井）

2. 近畿高校選手権大会

期日 平成24年6月14日（木）～17日（日）

会場 和歌山市和歌山セーリングセンター

（男子FJ級）

- 12位 宮津高校（大野・小倉・池田）
- 13位 立命館高校（服部・竹内）
- 17位 宮津高校（久保・吉田・森井・山本）
- 19位 海洋高校（大垣・狩野）

（女子FJ級）

- 1位 立命館高校（渡辺・小林）
- 4位 宮津高校（梅本・側田・今岡）
- 9位 海洋高校（石田・藤井）

3. 平成24年度全国高等学校総合体育大会ヨット競技

期日 平成24年8月1日（水）～5日（日）

会場 和倉温泉運動公園ヨットハーバー

（女子FJ級）

- 14位 立命館高校（渡辺・小林）
- 34位 宮津高校（梅本・側田・今岡）

（女子FJ級デュエット）

- 13位 立命館高校
- 22位 宮津高校

4. 第67回国民体育大会セーリング競技会

期日 平成24年10月4日（木）～10月7日（日）

会場 愛知県蒲郡市 海陽ヨットハーバー

（男子SS級）

- 29位 服部・竹内（立命館高校）

（男子SR級）

- 35位 久保 仁志（宮津高校）

(女子SR級)

21位 梅本 美咲 (宮津高校)

5. 京都高校ヨット選手権大会

期日 平成24年10月28日 (日)

会場 田井宮津ヨットハーバー

(男子FJ級)

1位 宮津高校 (久保・吉田)

2位 海洋高校 (大垣・狩野・角谷・小杉)

3位 宮津高校 (山本・池田)

(女子FJ級)

1位 宮津高校 (側田・今岡)

2位 立命館高校 (西井・東條)

(男子SR級)

1位 海洋高校 (河田・今井)

2位 海洋高校 (物部・石浦)

3位 宮津高校 (森井)

(女子SR級)

1位 海洋高校 (藤井)

《その他の活動》

◇ 強化事業としての活動

○第28回全国高等学校選抜ヨット選手権大会 (鳥取ウィーク)

主催：鳥取県セーリング連盟

協力：鳥取県高等学校体育連盟ヨット専門部

会場：境港ヨットハーバー

全国大会規模のものとして、参加を呼びかけている。

全国トップレベルの学校からの参加があり、強化指定の大会である。今年は、宮津高校と立命館高校からの参加があり、FJ級で参加47艇中立命館高校が11位と14位、宮津が15位と健闘した。

○もっと元気な京都ジュニア「夢・未来」

スポーツ体験事業セーリング講習会

主催：京都府セーリング連盟

目的：もっと元気な京都ジュニア「夢・未来」スポーツ体験事業の一環として、広くジュニア層にセーリングの楽しさを実感させることで普及効果を生み、ひいては京都府の競技力向上をはかる。

内容：実戦形式による実技指導

- ・セーリングの基本
- ・レースにおける戦術と戦略

講演：「ヨットの楽しさ、レースの楽しさ」

講師：兵藤 和行 氏

期日：平成21年9月13日 (日)

会場：田井宮津ヨットハーバー

参加：京都府立宮津高校・京都府立海洋高校

○「オリンピックへの道のり」講演とトークショー

主催：京都府セーリング連盟・滋賀県セーリング連盟

目的：オリンピック選手の取り組みに学ぶ

内容：松永鉄也氏 (北京オリンピック代表) と牧野幸雄氏 (ロンドンオリンピック代表) を迎えて、ヨットを志す人へのアドバイス等をトークショー形式で学んだ。

期日：平成20年度10月8日 (月)

会場：京都テルサ

参加：立命館高校

○近畿高等学校ヨット技術・ルール講習会

主催：和歌山県高等学校体育連盟

和歌山県レーリング連盟

主管：和歌山県高等学校体育連盟ヨット専門部

目的：実践に即したルールを学ぶ

内容：海上実習と講義

期日：平成25年1月12日 (土) ~14日 (月)

会場：和歌山セーリングセンターおよび和歌浦湾

参加：立命館高校

1, 2年生を対象としてルールに沿った形で実践的に指導するので大変分かりやすいものであった。

○第11回びわこウィーク

期日：平成25年3月22日 (金) ~24日 (日)

会場：琵琶湖柳が崎ヨットハーバー

京都府セーリング連盟主催 京都府教育委員会後援

主旨：高校生へのセーリング技術向上

参加：9校34艇

京都府高校のレース結果

(FJ級)

3位 宮津高校 (側田・今岡)

26位 立命館高校 (西井・東條)

27位 宮津高校 (久保・吉田)

32位 宮津高校 (森井・池田)

34位 海洋高校 (大垣・狩野)

男女混合のレースで、京都府立宮津高等学校の女子艇が1年生ながら3位に入賞した。ここ数年全国大会での京都府の入賞がないだけに、今後の活躍に大いに期待が持てる結果を残している。

フェンシング専門部

委員長 吉田 和高

同志社女子高等学校

《総括》

4年に一度のオリンピックイヤーは、普段のスポーツへの関わり具合の多寡にかかわらず、誰もがその祭典に注目し、自国選手の活躍にエールを送ることであろう。2012年のロンドンオリンピック・パラリンピックでも、スポーツを通して多くの興奮と感動が世界中に送り届けられた。それらの話題の一つに、フェンシングを挙げることのできる幸せを、多くの競技関係者が感じた年となった。オリンピックは、普段注目されることの少ない競技にとって、多くの情報が広く伝えられる数少ない機会であり、競技の普及の上においても重要なイベントである。その意味からも男子フルーレ団体での銀メダルの獲得は、大変意義深いことであった。また、銀メダルを獲得した男子フルーレ団体メンバーの太田雄貴選手（平安高出）、女子フルーレ個人で8位入賞を果たした池端花奈恵選手（乙訓高教員）と、本専門部に連なる二人の選手の活躍がそこにあることに、関係者一同喜びを感じるとともに、本専門部加盟校の選手においても、大きな誇りを感じるとともに、大きな目標となることであろう。

さて、今年度の本専門部は、2012年世界ジュニア・カデ選手権大会（平成24年3月～4月、モスクワ）に派遣された坂田将倫（龍谷大平安3年）が、男子カデフルーレにおいて、3位入賞を果たしたという知らせから始まった。また、富山県富山市で開催された全国高等学校総合体育大会（8月1日～8月5日）では、学校対抗フルーレにおいて龍谷大学付属平安高等学校が準優勝を果たした。前年度3月の全国選抜からの春夏連覇こそなかったが、安定した強さを発揮した。しかしそれ以外には、例年入賞者のみられた全国高校総体の個人戦や、国民体育大会、JOCジュニアオリンピックカップフェンシング大会といった全国レベルの大会での入賞が今年度はなく、競技成績の面ではやや寂しい結果に終わった。

今年度、本専門部の加盟校は6校であり、依然加盟校数が少なく、競技人口の低迷が続く状況である。競技力の向上のためにも、競技の普及・競技人口の拡大が望まれる。オリンピックによってもたらされた知名度アップを追い風に、今後も競技の普及及び競技力向上のために、できうる限りの努力を専門部としても続けていきたいと考える。

《大会成績》

1. 京都府高等学校総合体育大会

期 日：平成24年5月19日・20日

会 場：立命館高等学校体育館

《個人対抗フルーレ》

男子

1位	立岡 篤人	龍谷大平安
2位	平沼 真悟	龍谷大平安
3位	大塚 弘貴	龍谷大平安
4位	坂 晴登	乙訓

女子

1位	堀 茜音	同志社女子
2位	片岡 真緒	同志社女子
3位	松井 理恵	同志社女子
4位	鳴海 葵	同志社女子

《個人対抗エペ》

男子

1位	立岡 篤人	龍谷大平安
2位	荒川 拓也	乙訓
3位	山本 裕太	乙訓
4位	田邊 周哉	洛陽工業

女子

1位	吉村 多恵	同志社女子
2位	稲田 真奈	同志社女子
3位	河端 梓	同志社女子
4位	瀬戸 みさ乃	同志社女子

《個人対抗サーブル》

男子

1位	平沼 真悟	龍谷大平安
2位	高橋 誉主	立命館
3位	大塚 弘貴	立命館

女子

1位	堀 茜音	同志社女子
2位	鳴海 葵	同志社女子
3位	尾崎 凜々子	同志社女子

《学校対抗》

男子

1位	龍谷大平安A
2位	乙訓
3位	立命館
4位	洛陽工業

女子

1位	同志社女子A
2位	同志社女子B
3位	同志社女子C
4位	龍谷大平安

2. 全国高等学校総合体育大会京都府予選

期 日：平成24年6月2日・3日

会 場：大山崎町体育館

《個人対抗フルーレ》

（1位・2位の者が全国総体への出場権獲得）

男子

1位	坂田 将倫	龍谷大平安
2位	原野 友輔	龍谷大平安
3位	平沼 真悟	龍谷大平安
4位	立岡 篤人	龍谷大平安
5位	原野 隼輔	龍谷大平安
6位	前野 魁人	龍谷大平安

女子
1位 鳴海 葵 同志社女子
2位 堀 茜音 同志社女子
3位 松井 理恵 同志社女子
4位 尾崎 凜々子 同志社女子
5位 片岡 真緒 同志社女子
6位 松本 万由子 龍谷大平安

《個人対抗エペ》

(優勝者が全国総体への出場権獲得)

男子
1位 立岡 篤人 龍谷大平安
2位 原野 友輔 龍谷大平安
3位 山本 裕太 乙訓
4位 田邊 周哉 洛陽工業

女子
1位 吉村 多恵 同志社女子
2位 稲田 真奈 同志社女子
3位 松井 理恵 同志社女子
4位 上山 実華 龍谷大平安

《個人対抗サーブル》

(優勝者が全国総体への出場権獲得)

男子
1位 平沼 真悟 龍谷大平安
2位 大塚 弘貴 立命館
3位 高橋 誉主 立命館

女子
1位 堀 茜音 同志社女子
2位 鳴海 葵 同志社女子
3位 尾崎 凜々子 同志社女子

《学校対抗》

(優勝校が全国総体への出場権獲得)

男子
1位 龍谷大平安
2位 立命館
3位 乙訓

女子
1位 同志社女子
2位 龍谷大平安
3位 乙訓

3. 近畿高等学校フェンシング選手権大会

期 日：平成24年6月16・17日

会 場：橿原公苑第一体育館

《個人対抗フルーレ》

男子
1位 坂田 将倫 龍谷大平安
2位 芝 佳樹 和歌山東
3位 原野 友輔 龍谷大平安
山本 和磨 和歌山北

女子
1位 西岡 真穂 和歌山北
2位 堀 茜音 同志社女子
3位 松井 理恵 同志社女子
鳴海 葵 同志社女子

《個人対抗エペ》

男子
1位 立岡 篤人 龍谷大平安
2位 荻田 尚己 奈良朱雀
3位 山下 祐馬 東播工業
4位 千代 俊亮 石山

女子
1位 千葉 絢音 北野
2位 玉置 結希菜 箕島
3位 黒田 菜穂子 星陵
4位 吉村 多恵 同志社女子

《個人対抗サーブル》

男子
1位 清岡 直明 和歌山東
2位 末時 健太郎 上宮
3位 平沼 真悟 龍谷大平安
4位 山本 篤範 石山

女子
1位 堀 茜音 同志社女子
2位 尾崎 由麻 明石西
3位 笹尾 歩未 箕島
4位 野涯 なつき 大阪国際滝井

《学校対抗》

男子
1位 龍谷大平安
2位 和歌山東
3位 上宮
和歌山北

女子
1位 同志社女子
2位 和歌山北
3位 石山
箕島

4. 全国高等学校総合体育大会

期 日：平成24年8月3日～8月7日

会 場：富山市総合体育館

(富山県富山市)

《個人対抗フルーレ》

男子
坂田 将通 (龍谷大平安)
予選プール 4勝0敗
予選トーナメント
1回戦 V15-3 渡辺 (北陸)
2回戦 V15-9 藤田 (岐阜各務野)
3回戦 11-V15 簾内 (秋田北鷹)

原野 友輔 (龍谷大平安)
予選プール 4勝1敗
予選トーナメント
1回戦 V15-3 細田 (石山)
2回戦 11-V15 船本 (翔陽)

女子
鳴海 葵 (同志社女子)
予選プール 4勝1敗
予選トーナメント
1回戦 8-V15 黒木 (福岡魁誠)
堀 茜音 (同志社女子)
予選プール 4勝0敗
予選トーナメント
1回戦 V15-6 富田 (検見川)
2回戦 V15-7 田畑 (鹿児島南)
3回戦 11-V15 岡部 (聖霊)

《個人対抗エペ》

男子
立岡 篤人 (龍谷大平安)
予選プール 3勝2敗

予選トーナメント

1回戦 V11-6 山口 (愛工大名電)
2回戦 13-V15 山田 (鳥羽)

女子

吉村 多恵 (同志社女子)

予選プール 2勝2敗

予選トーナメント

1回戦 11-V15 山村 (玉野光南)

《個人対抗サーブル》

男子

平沼 真悟 (龍谷大平安)

予選プール 2勝2敗

予選トーナメント

1回戦 10-V15 河村 (柳井学園)

女子

堀 茜音 (同志社女子)

予選プール 2勝2敗

予選トーナメント

1回戦 14-V15 小栗 (羽島北)

《学校対抗》

男子

龍谷大学附属平安高校

2回戦 V-1 仙台 (宮城)

3回戦 V-3 羽島北 (岐阜)

準々決勝 V-0 慶應 (神奈川)

準決勝 V-2 秋田北鷹 (秋田)

決勝 2-V 東亜学園 (東京)

女子

同志社女子

1回戦 V-1 諫早商業 (長崎)

2回戦 1-V 羽島北 (岐阜)

5. 京都府高等学校フェンシング選手権大会

期 日：平成24年11月18日

会 場：大山崎町体育館

《個人対抗フルーレ》

(上位4名が近畿高等学校フェンシング新人大会への出場権を獲得)

男子

1位 前野 魁人 龍谷大平安

2位 平沼 真悟 龍谷大平安

3位 大塚 弘貴 立命館

4位 高橋 誉主 立命館

5位 谷口 友作 龍谷大平安

6位 徳田 将之 龍谷大平安

女子

1位 片岡 真緒 同志社女子

2位 尾崎 凜々子 同志社女子

3位 上山 実華 龍谷大平安

4位 上野 なつほ 乙訓

5位 北 智絵理 同志社女子

6位 稲田 真奈 同志社女子

《学校対抗》

(優勝校が近畿高等学校フェンシング新人大会への出場権を獲得)

男子

1位 龍谷大平安

2位 立命館

3位 鴨沂

女子

1位 同志社女子

2位 乙訓

6. 近畿高等学校フェンシング新人大会

期 日：平成25年1月19日・20日

会 場：奈良県立奈良朱雀高校

《個人対抗フルーレ》

男子

1位 芝 佳樹 和歌山東

2位 新田 啓人 和歌山北

3位 高橋 誉主 立命館

林 致憲 清風

女子

1位 西岡 真穂 和歌山北

2位 和田 捺見 和歌山北

3位 杉尾 美音 和歌山北

尾崎 凜々子 同志社女子

《学校対抗》

(上位4校が全国選抜大会への出場権を獲得)

男子

1位 龍谷大平安

2位 和歌山東

3位 清風

4位 石山

5位 奈良朱雀

6位 東播工業

女子

1位 和歌山北

2位 同志社女子

3位 星陵

4位 石山

5位 関西大第一

7. 京都府高等学校フェンシング新人大会

期 日：平成25年2月3日

会 場：京都府立鴨沂高等学校

《個人対抗フルーレ》

男子

1位 平沼 真悟 龍谷大平安

2位 徳田 将之 龍谷大平安

3位 原野 隼輔 龍谷大平安

4位 谷口 友作 龍谷大平安

5位 高橋 誉主 立命館

6位 山本 裕太 乙訓

女子

1位 上山 実華 龍谷大平安

2位 中本 紗羅 乙訓

3位 上野 なつほ 乙訓

4位 尾崎 凜々子 同志社女子

5位 稲田 真奈 同志社女子

6位 平山 礼奈 乙訓

《学校対抗》

男子

1位 龍谷大平安

2位 立命館

3位 乙訓

女子

1位 乙訓

2位 同志社女子

3位 龍谷大平安

8. 第36回全国高等学校選抜フェンシング大会

期 日：平成25年3月22日～24日

会 場：諫早市中央体育館（長崎県諫早市）

空手道専門部

委員長 尾之上 幸照

京都外大西高等学校

《総括》平成24年度も専門部役員を中心に全員が協力し計画した行事は無事成し遂げられたように思います。特に審判ルール改正により、強化練習と兼ねて催した審判講習正されることから、審判講習会を行う予定である。競技成績においては嵯峨野高校の東海志保さんがインターハイで個人組み手において3位、国体で個人組み手優勝と素晴らしい成績を修めました。また、高校生がメンバーに入る国体の団体組み手競技においては、京都外大西高校の上田直哉君と嵯峨野高校の東海志保さんが大活躍し優勝に大きく貢献した。成人においては京都が団体組み手において全日本5連覇を成し遂げていますが、全員が京都府高体連の出身であり、今後も優秀な選手を育成するよう専門部員一丸となって選手の強化を図っていきたく思います。

《大会成績》

1 平成24年度京都府高校総体

期 日：平成24年5月19日（土）

会 場：京都外大武道体育館

(個人形の部)

1 男子 日高 築 (嵯峨野高校) 優勝
武田 拓也 (洛東高校) 準優勝
原田 陽昴 (嵯峨野高校) 3位
木村 廉 (嵯峨野高校) 3位

2 女子 片岡 彩葉 (華頂女子) 優勝
梅景 唯 (華頂女子) 準優勝
林 亜美 (嵯峨野高校) 3位
今井 里菜 (華頂女子) 3位

(個人組み手の部)

1 男子 窪田 桂 (洛陽総合) 優勝
谷口 玄 (京都外大西) 準優勝
小林 隆介 (嵯峨野高校) 3位
村田 達也 (洛陽総合) 3位

2 女子 菊池 桃香 (華頂女子) 優勝
東海 志保 (嵯峨野高校) 準優勝
林 亜美 (嵯峨野高校) 3位
篠原 渚 (華頂女子) 3位

2 第38回京都府高等学校空手道選手権大会

期 日：平成24年6月9日（土）～10日（日）

会 場：京都外大武道体育館

(個人形の部)

1 男子 日高 築 (嵯峨野高校) 優勝
井上 龍星 (洛陽総合) 準優勝
木村 廉 (嵯峨野高校) 3位
原田 陽昴 (嵯峨野高校) 3位

2 女子 梅景 唯 (華頂女子) 優勝
片岡 彩葉 (華頂女子) 準優勝
林 亜美 (嵯峨野高校) 3位
小倉 杏 (木津高校) 3位

(個人組み手の部)

1 男子 石濱 直鴻 (京都外大西) 優勝
上田 直哉 (京都外大西) 準優勝
細見 瑠晟 (京都外大西) 3位
深田 力也 (洛陽総合) 3位

2 女子 東海 志保 (嵯峨野高校) 優勝
菊池 桃香 (華頂女子) 準優勝
波多野 舞花 (嵯峨野高校) 3位
篠原 渚 (華頂女子) 3位

(団体組み手の部)

1 男子 洛陽総合高校 優勝
京都外大西高校 準優勝
京都両洋高校 3位
嵯峨野高校 3位

2 女子 華頂女子高校 優勝
嵯峨野高校 準優勝
洛陽総合高校 3位
洛西高校 3位

3 第31回京都府高等学校空手道秋季大会

期 日：平成24年11月10日（土）～11日（日）

会 場：京都外大武道体育館

(個人形の部)

1 男子 井上 龍星 (洛陽総合) 優勝
武田 拓也 (洛東高校) 準優勝
木村 廉 (嵯峨野高校) 3位
原田 陽昴 (嵯峨野高校) 3位

2 女子 片岡 彩葉 (華頂女子) 優勝
梅影 唯 (華頂女子) 準優勝
今井 里菜 (華頂女子) 3位
小倉 杏 (木津高校) 3位

(個人組み手の部)

1 男子 大迫 睦 (京都外大西) 優勝
石濱 直鴻 (京都外大西) 準優勝
前野 晃撰 (京都外大西) 3位
村田 達也 (洛陽総合) 3位

2 女子 片岡 彩葉 (華頂女子) 優勝
篠原 渚 (華頂女子) 準優勝
秦 美乃里 (華頂女子) 3位
杉山 愛菜 (洛陽総合) 3位

(団体形の部)

1 男子 嵯峨野高校 優勝
立命館高校 準優勝

2 女子 華頂女子高校 優勝

(団体組み手の部)

- | | | | |
|---|----|---------|-----|
| 1 | 男子 | 京都外大西高校 | 優勝 |
| | | 洛陽総合高校 | 準優勝 |
| | | 嵯峨野高校 | 3位 |
| | | 京都産大附属 | 3位 |
| 2 | 女子 | 華頂女子高校 | 優勝 |
| | | 洛陽総合高校 | 準優勝 |

《その他の活動 京都府関係分》

- 1 平成24年度全国高校総体(インターハイ)
期日 平成24年7月29日(日)～8月1日(水)
会場 新潟市東総合スポーツセンター

(団体組み手の部)

- | | | | | | |
|---|----|-----|--------|-----|------|
| 1 | 男子 | 3回戦 | 洛陽総合高校 | 1-3 | 日本航空 |
| 2 | 女子 | 2回戦 | 華頂女子高校 | 2-3 | 岡山山陽 |

(個人組み手の部)

- | | | | | | |
|---|----|-----|---------|-----|--------|
| 1 | 男子 | 4回戦 | 上田直哉 | 4-7 | 藤井基弘 |
| | | | (京都外大西) | | (岐南工業) |
| 2 | 女子 | 準決勝 | 東海志保 | 2-3 | 山田沙羅 |
| | | | (嵯峨野高校) | | (帝京高校) |

- 2 第67回国民体育大会
期日 平成24年10月6日(土)～8日(月)
会場 岐阜県多治見市総合体育館

(個人組み手の部)

- | | | | | | |
|---|----|-----|---------|-----|-------------|
| 1 | 男子 | 3回戦 | 上田直哉 | 5-8 | 篠原寛弥 |
| | | | (京都外大西) | | (新潟高校) |
| 2 | 女子 | 決勝戦 | 東海志保 | 0-0 | 山田沙羅 |
| | | | (嵯峨野高校) | | (帝京高校) |
| | | | | | (内容で東海志保優勝) |

- 3 第32回近畿高等学校空手道大会
期日:平成25年1月19日(土)～20日(日)
会場:東大阪市立総合体育館

(個人組み手の部)

- | | | | | |
|---|----|-------|-------|----|
| 1 | 男子 | 前野 晃撰 | 京都外大西 | 3位 |
| | | 細見 瑠晟 | 京都外大西 | 5位 |
| | | 村田 達也 | 洛陽総合 | 5位 |
| 2 | 女子 | 篠原 渚 | 華頂女子 | 優勝 |
| | | 山本 麻似 | 華頂女子 | 5位 |

(個人形の部)

- | | | | | |
|---|----|-------|------|----|
| 1 | 男子 | 井上 龍星 | 洛陽総合 | 5位 |
| 2 | 女子 | 片岡 彩葉 | 華頂女子 | 5位 |
| | | 梅影 唯 | 華頂女子 | 5位 |

(団体組み手の部)

- | | | | |
|---|----|---------|----|
| 1 | 男子 | 京都外大西高校 | 優勝 |
| 2 | 女子 | 華頂女子高校 | 5位 |

(団体形の部)

- | | | | |
|---|----|--------|----|
| 1 | 女子 | 華頂女子高校 | 5位 |
|---|----|--------|----|

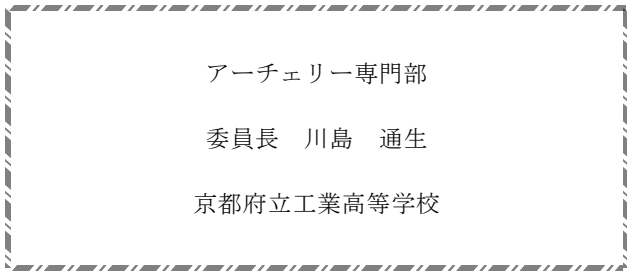

アーチェリー専門部

委員長 川島 通生

京都府立工業高等学校

《総括》

今年度の事業は各加盟校の先生方のお力で無事に終了することができました。また、競技の特性上安全管理についての課題がある中、各学校様のご配慮により会場の提供をしていただいたことに感謝申し上げます。

今年度のアーチェリー専門部の現状を振り返ってみると、女子の選手の活躍に目を見張るものがありました。

全国高校総体での同志社女子高校の準優勝は、全国に名門復活を大きくアピールすることができました。一方男子においては、上位入賞には至らず残念な結果となっています。今後の課題は、男子選手の強化と考えています。

《大会記録》

1 京都高校総体

平成24年5月19日

京都アクアリーナ・アーチェリー場

(男子団体)

- 1位 紫 野 A (梅村、波多野、田中)
- 2位 同志社 A (竹貫、清水、池本)
- 3位 工業 A (秋山、坂井、亀井)

(女子団体)

- 1位 同志社女子 A (木村、和泉、伊藤)
- 2位 同志社女子 C (菅谷、北園、加藤)
- 3位 同志社女子 B (大前、岡本、岡野)

(男子個人)

- 1位 秋山 英輝 (府立工) 337点
- 2位 清水 雄太 (同志社) 334点
- 3位 梅村真亜久 (紫野) 333点

(女子個人)

- 1位 伊藤佐保梨 (同志社女子) 340点
- 2位 和泉 薫 (同志社女子) 332点
- 3位 北園 英子 (同志社女子) 331点

2 全国高校総体府予選兼近畿大会予選

平成24年6月3日

府立工業高校 グラウンド

(男子団体)

- 1位 工業 1661点
- 2位 紫野 1582点
- 3位 菟道 1534点

(女子団体)

- 1位 同志社女子 1680点
- 2位 同志社 1490点
- 3位 紫野 1370点

(男子個人)

- 1位 秋山 英輝 (工業) 584点
- 2位 亀井 友貴 (工業) 584点
- 3位 梅村真亜久 (紫野) 547点

(女子個人)

- 1位 和泉 薫 (同志社女子) 565点
- 2位 伊藤佐保梨 (同志社女子) 565点
- 3位 辻本 真希 (同志社女子) 550点
- 4位 岡野 風紗 (同志社女子) 534点
- 5位 市川 綾香 (同志社) 506点

全国高校総体出場は男子団体 工業

女子団体 同志社女子

男子個人 梅村真亜久 (紫野)

女子個人 市川 綾香 (同志社)

(個人の出場は大会規定による。)

3 研修大会

平成24年8月22日

日吉総合運動広場

男子

- 1位 塩見 拓郎 (工業) 661点
- 2位 茨木 甫 (菟道) 660点
- 3位 中本 光紀 (同志社) 646点

女子

- 1位 伊藤佐保梨 (同志社女子) 669点
- 2位 辻本 真希 (同志社女子) 642点
- 3位 岡本 萌絵 (同志社女子) 630点

初心者部

男子

- 1位 松永 悠吾 (紫野) 273点
- 2位 久我 将史 (菟道) 271点
- 3位 段下 祐紀 (紫野) 268点

女子

- 1位 藤本 里咲 (同志社) 273点
- 2位 杉本 明穂 (菟道) 270点
- 3位 北村 なつ (紫野) 264点

4 京都府高校選手権 兼 新人戦

平成24年9月17日・10月13日

木津高校グラウンド 9/17

京都アクアリーナアーチェリー場 10/13

(男子個人)

- 1位 亀井 友貴 (工業) 1163点
- 2位 赤見坂慎也 (工業) 1159点
- 3位 塩見 拓郎 (工業) 1106点

(女子個人)

- 1位 伊藤佐保梨 (同志社女子) 1307点
- 2位 岡野 風紗 (同志社女子) 1231点
- 3位 加藤 真菜 (同志社女子) 1183点

(男子新人戦)

1位	斉藤 晃大 (同志社)	283点
2位	久我 将史 (菟 道)	274点
3位	萩 直人 (工 業)	264点

(女子新人)

1位	加藤 真菜 (同志社女子)	289点
2位	岡野 凧紗 (同志社女子)	284点
3位	福持 実佳 (同志社)	275点
3位	北村 なつ (紫 野)	275点

5 京都高校選抜大会

平成24年11月10日

京都アクアリーナ・アーチェリー場

(男子個人)

1位	中本 光紀 (同志社)	1151点
2位	亀井 友貴 (工 業)	1117点
3位	茨木 甫 (菟 道)	1116点

(女子個人)

1位	伊藤佐保梨 (同志社女子)	1308点
2位	岡本 萌絵 (同志社女子)	1173点
3位	田中 仁菜 (同志社女子)	1167点

6 平成24年度JOCジュニアオリンピックカップ

第31回全国高等学校アーチェリー選抜大会

静岡県 つま恋「多目的広場特設会場」

男子

中本 光紀 (同志社)	65位	1129点
-------------	-----	-------

女子

伊藤佐保梨 (同志社女子)	優勝	1311点 (大会新記録)
岡野 凧紗 (同志社女子)	20位	1213点
岡本 萌絵 (同志社女子)	66位	1068点

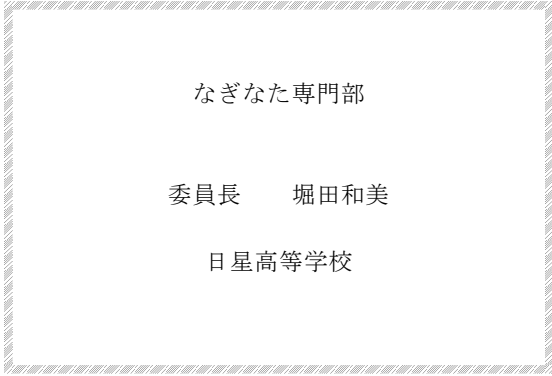

《大会成績》

第 34 回京都府高等学校総合体育大会 なぎなた競技
 期 日：平成 24 年 5 月 19 日（土）
 会 場：京都府立南陽高等学校

《総括》

平成 24 年度の諸事業も各校顧問の先生方、京都府高体連関係各位の方々に御協力、御支援をいただき無事終了することができましたことに深く感謝申し上げます。

今年度は、学校数も 4 校で賑やかに 3 回の大会を開催する事ができました。特徴としましては、高校に入学して初めてなぎなたを持ち、基礎・基本の指導を受け学んできた生徒ばかりでした。しかし、先輩の教えを忠実に聞き、技の習得と他校との合同練習により試合経験を積み重ね着実にその成果は表われてきています。

8月10日～13日に福井県立武道館で開催された全国高等学校総合体育大会、団体の部で出場した南陽高校が、自分の持ち味を生かした素晴らしい技の展開と諦めない攻めの気持ちを持ち、試合に臨み決勝トーナメントに進みましたが、優勝校の汎愛高校に負けてしまいました。演技の部でも、南陽高校の池田・福井チームと谷・松下チームが出場しましたが、どちらも決勝トーナメント 1 回戦で敗退。個人の部では、南陽高校の松下実歩が決勝トーナメントに進み、5 位入賞することができました。岐阜県岐南町総合体育館で開催された国民体育大会では、少年女子試合競技で 5 位入賞。総合成績 5 位に大きく貢献することができました。

近畿高等学校なぎなた選手権大会が、2月2(土)・3日(日)に和歌山県立体育館で行われました。団体の部で南陽高校と精華女子高校が出場しましたが、なかなか思うように試合展開が出来ず、焦りや技の荒さが目立ち確実な一本に繋がりませんでした。演技の部では、今井・谷チーム(南陽高校)が 4 位、個人の部では、芝谷美春(南陽高校)が 4 位と健闘しましたが、あと一歩というところで入賞できませんでした。

第8回全国高等学校なぎなた選抜大会が、3月23日(土)24(日)に伊丹スポーツセンターで行われました。今回は、男子生徒の活躍が素晴らしかったです。昨年度は、ベスト 8 でしたが、久保亘(南陽高校)が優勝、八木宏樹(南陽高校)が 3 位と 2 名の出場で 2 名が入賞できるとは、夢のようでした。女子中心のチームの中で、常に真面目に基本に忠実に稽古を積んできた成果だと思えます。決勝戦は、とても正確な技を連打し、肩で息をしながら最後まで諦めず一生懸命頑張ってくれました。女子個人では、谷梨佳子(南陽高校)が 5 回戦まで進みましたが、強敵琴平高校の大山清華選手にコテを 1 本取られ負けてしまいました。しかし、日頃から練習してきた技の数々が充分に出せた良い試合でした。今大会で学んだ事が、夏のインターハイで生きてくる事を期待しています。

個人の部

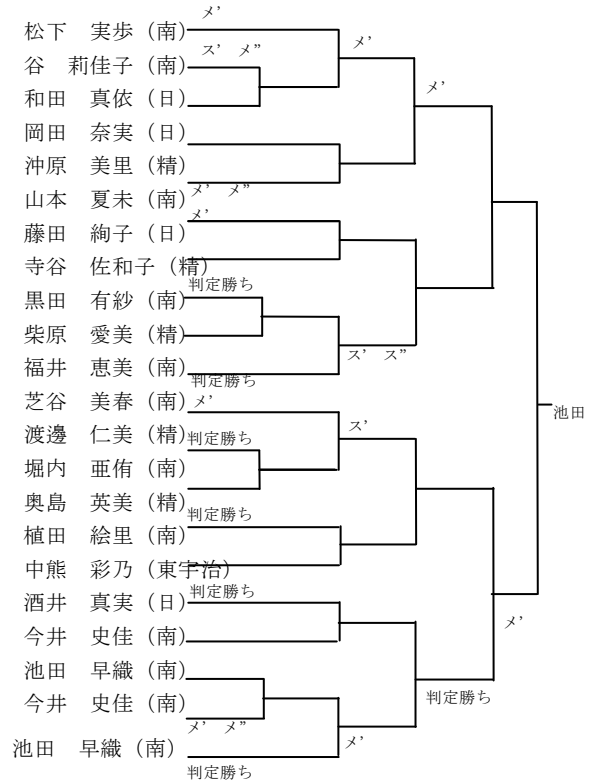

- 第 1 位 池田早織 (南陽高校)
- 第 2 位 松下実歩 (南陽高校)
- 第 3 位 柴原愛美 (精華女子高校)・福井恵美 (南陽高校)

個人の部 (男子)

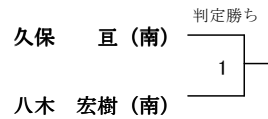

- 第 1 位 久保亘 (南陽高校)
- 第 2 位 八木宏樹 (南陽高校)

演技の部

	南陽 A	精華 A	日星 A	南陽 B	精華 B	日星 B	勝数 —— 勝数	順位
南陽 A 池田・福井	/	○5	○5	○5	○5	○5	25 5	1
精華 A 奥島・柴原	×0	/	○5	×1	○5	○5	16 3	3

日星 A 藤田・岡田	×0	×0	/	×0	×0	×2	$\frac{2}{0}$	6
南陽 B 谷・松下	×0	○4	○5	/	○5	○5	$\frac{19}{4}$	2
精華 B 寺谷・沖原	×0	×0	○5	×0	/	○4	$\frac{9}{2}$	4
日星 B 酒井・和田	×0	×0	○3	×0	×1	/	$\frac{4}{1}$	5
負本数	0	9	23	6	16	21	/	
負数	0	2	5	1	3	4	/	

- 第1位 南陽 A (池田・福井)
 第2位 南陽 B (谷・松下)
 第3位 精華 A (奥島・柴原)

団体の部

	南陽	京都 精華	日星	勝本 数	順位
		4	7	勝数	
南陽	/	○ <u>3</u>	○ <u>5</u>	$\frac{11}{8}$	1
京都 精華	× <u>0</u> 0	/	○ <u>7</u> 5	$\frac{7}{5}$	2
日星	× <u>0</u> 0	× <u>0</u> 0	/	$\frac{0}{0}$	3
負本数	0	4	14	/	
負数	0	3	10	/	

- 第1位 南陽高校
 第2位 京都精華女子高校
 第3位 日星高校

団体の部 試合記録

南陽—京都精華

	先鋒	次鋒	中堅	副将	大将	勝者数	勝ら本数	代表	勝負
南陽	福井	芝谷	今井	松下	池田	2	4		○
京都 精華	柴原	古見堂	奥島	越智	森	1	2		×

- 第1位 南陽高校
 第2位 京都精華女子高校
 *1位はインターハイへ出場

2. 平成24年度全国高等学校総合体育大会なぎなた競技会
 第51回全国高等学校なぎなた選手権大会
 期日：平成24年8月10日～13日
 会場：福井県立武道館

個人の部

第1コート Fブロック

都道府県	氏名 (学校名)	松田沙矢香 (藤中央)	時任奈美 (宮崎頤学部)	松下実歩 (南陽)	勝数	***	順位
群馬	松田沙矢香 (藤中央)	/	○ 延判	×	1	1	2
宮崎	時任 奈美 (宮崎頤学館)	×	/	×	0	0	3
京都	松下 実歩 (南陽)	○ コ'コ'	○ コ'コ'	/	2	4	1

第2コート Bブロック

都道府県	氏名 (学校名)	池田早織 (南陽)	矢萩 星 (天童)	山田優希 (津幡)	勝数	***	順位
京都	池田 早織 (南陽)	/	×	○ ス'1本勝	1	1	2
山形	矢萩 星 (天童)	○ 延ス	/	○ ス'ス'	2	3	1
石川	山田 優希 (津幡)	×	×	/	0	0	3

演技の部

第1コート Nブロック

学校名 都道府県名	チーム名	藤井 柚花 金泉 千夏	増田 風花 高島 知里	谷 莉佳子 松下 実歩	勝数	取得 本数	順位
宮崎南 (宮崎)	藤井 柚花 金泉 千夏	/	×0	×0	0	0	3
丹南 (福井)	増田 風花 高島 知里	○5	/	×1	1	6	2
南陽 (京都)	谷 莉佳子 松下 実歩	○5	○4	/	2	9	1

第2コート Cブロック

学校名 都道府県名	チーム名	中嶋 夏葉 今村真奈香	村上 奈々 松田沙矢香	池田早織 福井恵美	勝数	取得 本数	順位
南砺福野 (富山)	中嶋 夏葉 今村真奈香	/	○5	×1	1	6	2
藤中央 (群馬)	村上 奈々 松田沙矢香	×0	/	×0	0	0	3
南陽 (京都)	池田 早織 福井 恵美	○4	○5	/	2	9	1

〈個人戦決勝トーナメント〉

1回戦

松下 実歩(南陽)延判— 花澤英由未(都立芝商業)

2回戦

松下 実歩(南陽)延判— 伊藤 亜実(今治東)

3回戦

松下 実歩(南陽) — メー本勝春山さくら(熊本西)

個人試合入賞 第5位

〈演技決勝トーナメント〉

1回戦

谷 莉佳子・松下実歩(南陽) 2—3 安藤万莉・白仁田 桂(佐賀東)

池田早織 ・福井恵美(南陽) 0—5 市川千裕・江内田 友佳(長府)

団体の部

第1コートBブロック

都道府県	学校名	牛 津	仁愛女子	南 陽	勝数	準勝	準負	順位
佐賀	牛 津		○5/3	×0/0	1	3	5	2
福井	仁愛女子	×0/0		×0/0	0	0	0	3
京都	南 陽	○1/1	○4/2		2	3	5	1

第二試合

学校名	先鋒	次鋒	中堅	副将	大将	勝本数/勝者数	代表戦	勝敗
赤	仁愛女子 (福井)	杉本	大久保	平本	高山	岩田	0 0	×
白	南 陽 (京都)	松下	池田	堀内	芝谷	福井	4 2	○

第六試合

学校名	先鋒	次鋒	中堅	副将	大将	勝本数/勝者数	代表戦	勝敗
赤	牛 津 (佐賀)	黒田	富吉	辻丸	南	中島	0 0	×
白	南 陽 (京都)	池田	今井	松下	谷	福井	1 1	○

第十試合

学校名	先鋒	次鋒	中堅	副将	大将	勝本数/勝者数	代表戦	勝敗
赤	牛 津 (佐賀)	黒田	富吉	辻丸	南	中島	5 3	○
白	仁愛女子 (福井)	岡田	筒井	平林	上原	安原幹	0 0	×

〈団体決勝トーナメント〉

学校名	先鋒	次鋒	中堅	副将	大将	勝本数/勝者数	代表戦	勝敗
赤	汎 愛 (大阪)	林田	関口	天願	西村	角	2 2	○
白	南 陽 (京都)	松下	今井	谷	福井	池田	1 1	×

3. 第67回国民体育大会 なぎなた競技

期日：平成24年9月30日(日)～10月2日(火)

会場：岐阜県岐南町総合体育館

少年女子試合競技

1回戦	京都府	3	—	0	石川県
2回戦	京都府	2	—	1	福岡県
3回戦	京都府	1	—	2	熊本県
順位決定戦	京都府	3	—	0	茨城県
5位決定戦	京都府	3	—	0	奈良県

5位入賞

少年女子演技競技

1回戦	京都府	5	—	0	山形県
2回戦	京都府	5	—	0	島根県
3回戦	京都府	2	—	3	兵庫県

4. 第33回京都府高等学校なぎなた選手権大会

第25回近畿高等学校なぎなた選手権大会京都府予選

期日：平成24年11月10日(土)

会場：日星高等学校

演技の部

岡田・芝谷 (南陽C)	0
沖原・柴原 (精華A)	5
梶田・植田 (南陽D)	0
今井・谷 (南陽A)	2
藤田・酒井 (日星B)	0
平野・久保 (南陽F)	0
堀内・山本 (南陽B)	0
中熊・植田 (東宇治)	1
奥島・寺谷 (精華B)	3
浦井・八木 (南陽E)	4
朝日・細井 (精華C)	4
和田・岡田 (日星A)	2

個人の部

寺谷 (精華)	第2
平野 (南陽)	5
中熊 (東宇治)	1
酒井 (日星)	6
柴原 (南陽)	7
岡田 (日星)	7
朝日 (精華)	7
藤田 (日星)	7
堀内 (南陽)	2
今井 (南陽)	8
山本 (南陽)	8
岡田 (南陽)	9
沖原 (精華)	3
奥島 (精華)	10
梶田 (南陽)	10
芝谷 (南陽)	11
和田 (日星)	11
植田 (南陽)	4
細井 (精華)	4
谷 (南陽)	12

- 第1位 今井史佳 (南陽) 第5位 寺谷佐和子 (精華)
 第2位 芝谷美春 (南陽) 第6位 岡田奈実 (日星)
 第3位 山本夏未 (南陽) 第7位 植田絵里 (南陽)
 第4位 柴原愛美 (精華) 第8位 奥島英美 (精華)

*以上が近畿大会に出場

団体の部

	先鋒	次鋒	中堅	副将	大将	勝者数	勝ち本数	代表	勝負
南陽	今井	堀内	山本	芝谷	谷	5	9		○
日星	藤田	和田		岡田	酒井	0	0		×

	先鋒	次鋒	中堅	副将	大将	勝者数	勝ち本数	代表	勝負
京都 精華	柴原	細井	寺谷	沖原	奥島	2	4		○
日星	酒井	岡田	和田	田中	藤田	1	1		×

	先鋒	次鋒	中堅	副将	大将	勝者数	勝ち本数	代表	勝負
京都 精華	奥島	沖原	朝日	柴原	寺谷	0	0		×
南陽	今井	芝谷	植田	堀内	谷	1	2		○

- 1位 南陽高校
 2位 京都精華女子高校
 3位 日星高校
 * 1位、2位は近畿大会へ出場

5. 第12回京都府高等学校なぎなた冬季チャレンジ杯
 第8回全国高等学校なぎなた選抜大会京都府予選
 期日：平成25年1月12日(土)
 会場：京都府立南陽高等学校

	①南陽A	②南陽B	③南陽C	④精華A	⑤精華B	勝ち数	勝ち本数 勝ち数	順位
①南陽A		3/2	5/3	1/1	3/2	4	12/8	1
②南陽B	0/0		1/1	1/1	4/2	2	5/3	3
③南陽C	0/0	0/0		0/0	1/1	1	1/1	4
④精華A	0/0	2/2	4/2		2/1	3	8/5	2
⑤精華B	0/0	0/0	0/0	0/0		0	0/0	5
負け数	0	2	3	1	4			
負け本数	0/0	5/4	10/6	2/2	10/6			

団体の部

- 第1位 南陽A
 第2位 精華A
 第3位 南陽B
 * 南陽高校が選抜大会へ出場

女子個人の部

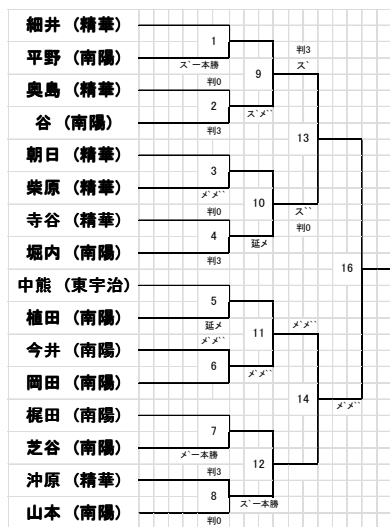

3位決定戦

堀内 (南陽)	15
沖原 (精華)	延ス

- 第1位 今井 史佳 (南陽)
 第2位 谷 莉佳子 (南陽)

第3位 沖原 美里 (精華)
 * 以上3名が全国選抜大会へ出場

男子個人の部

	①浦井	②久保	③八木	勝ち数	勝ち本数 勝ち数	順位
①浦井		延ス	延ス	0	0/0	3
②久保	スゴ		延ス	1	2/1	2
③八木	メゴ	延ス		2	3/2	1
負け数	2	1	0			
負け本数	4	1	0			

- 第1位 八木 宏樹 (南陽)
 第2位 久保 亘 (南陽)
 * 以上2名が全国選抜大会へ出場

6. 第25回近畿高等学校なぎなた選手権大会
 期日：平成25年2月2日(土)・3日(日)
 会場：和歌山県立体育館

個人の部

1回戦

窪田有紗 (奈良育英)	×	○メ1本勝	植田絵里 (南陽高校)
名迫万里奈 (初芝橋本)	×	○ス1本勝	柴原愛美 (精華女子高校)
木本未来 (汎愛高校)	×	○延判	今井史佳 (南陽高校)
山本美德 (添上高校)	×	○延メ	芝谷美春 (南陽高校)
岡田奈実 (日星高校)	×	メス	福井佳奈 (添上高校)
山本夏未 (南陽高校)	×	○延判	松井さやか (清教学園高校)
片山知秋 (関西福祉高校)	○メメ	×	奥島英美 (精華女子高校)
小林早希 (和歌山信愛女子高校)	○延判	×	寺谷佐和子 (精華女子高校)

2回戦・3回戦

多田桃子 (近畿大豊岡高校)	×	スメ	植田絵里 (南陽高校)
柴原愛美 (精華女子高校)	×	延判	日山 樹 (関西福祉高校)
中尾実希 (西の京高校)	×	○メ1本勝	今井史佳 (南陽高校)
芝谷美春 (南陽高校)	○延メ	×	川道美和 (清教学園高校)
植田絵里 (南陽高校)	×	延判	辻本沙耶 (東大谷高校)
今井史佳 (南陽高校)	×	○ス1本勝	芝谷美春 (南陽高校)

4回戦・3位決定戦

日山 樹 (関西福祉高校)	○延メ	×	芝谷美春 (南陽高校)
芝谷美春 (南陽高校)	×	延判	橋田悠里 (登美ヶ丘高校)

4位 芝谷美春(南陽高校)

演技の部

1・2回戦

関口実花・木本未来 (汎愛高校)	○5-0×	和田真依・岡田奈実 (日星高校)
岡田愛永・芝谷美春 (南陽高校)	×0-5○	紀伊有夏・森田悠海 (三木東高校)
山口秀佳・久保真子 (東大谷高校)	×1-4○	今井史佳・谷 莉佳子 (南陽高校)
小林くる・太田黒 永 (三木東高校)	○4-1×	奥島英美・寺谷佐和子 (京都精華女子高校)
辻真梨子・額田神暖 (星林高校)	×0-5○	沖原美里・柴原愛美 (京都精華女子高校)
朝日沙也加・細井早希 (京都精華女子高校)	×0-5○	辻本沙耶・木元ミカコ (東大谷高校)
堀内亜侑・山本夏未 (南陽高校)	×0-5○	江崎咲良・棕野葵衣 (市立伊丹高校)
津本友圭里・久保田葵 (市立伊丹高校)	○5-0×	藤田詢子・酒井真実 (日星高校)

3回戦

中瀬 宝・多田桃子 (近畿大豊岡高校)	×1-4○	今井史佳・谷莉佳子 (南陽高校)
日山 樹・片山千秋 (関西福祉高校)	○5-0×	沖原美里・柴原愛美 (京都精華女子高校)

コート決勝

中西友栄・前田 祥 (奈良育英高校)	○5-0×	今井史佳・谷莉佳子 (南陽高校)
-----------------------	-------	---------------------

3位決定戦

今井史佳・谷莉佳子 (南陽高校)	×0-5○	飯田羅菜・石塚美穂 (一条高校)
---------------------	-------	---------------------

4位 今井史佳・谷 莉佳子 (南陽高校)

団体の部

校名	先鋒	次鋒	中堅	副将	大将	勝者数	勝本数	代表	勝負
京都精華	寺谷	朝日	沖原	細井	柴原	1	1	沖原	×
和歌山信愛	濱中	田中	田村	花田	小林	1	1	田中	○

校名	先鋒	次鋒	中堅	副将	大将	勝者数	勝本数	勝負
南陽	芝谷	植田	今井	堀内	谷	2	3	○
仁川	境	西田	村岸	小林	畑	0	0	×

校名	先鋒	次鋒	中堅	副将	大将	勝者数	勝本数	勝負
南陽	芝谷	今井	山本	堀内	谷	0	0	×
添上	山本	東	吉本	谷口	福井	1	2	○

7. 第8回全国高等学校なぎなた選抜大会

期日：平成25年3月23日(土)～24日(日)

場所：伊丹スポーツセンター

団体の部

- 1回戦 南陽高校 2-0 札幌国際情報高校(北海道)
- 2回戦 南陽高校 2-0 千葉女子高等学校(千葉)
- 3回戦 南陽高校 0-1 津幡高等学校(石川)

女子個人の部

- 2回戦 今井 史佳(南陽高)メ1本勝 - 岩爪 野の花(柏崎常盤高校)
- 沖原 美里(精華女子高) - スコ 小泉 里緒菜(太田第二高)
- 谷 莉佳子(南陽高)メ1本勝 - 宇田川 思(文大杉並高)
- 3回戦 今井 史佳(南陽高) - 延メ 宮城美里(羽咋高)
- 谷 莉佳子(南陽高)延メ - 生田目 紗也香(太田第二高)
- 4回戦 谷 梨佳子(南陽高)延判 - 山本 美穂(添上高)
- 5回戦 谷 梨佳子(南陽高) - コ1本勝 大山 清華(琴平高)

男子個人の部

- 1回戦 八木 宏樹(南陽高) コメ - 室井 大樹(南砺福光)
- 2回戦 久保 亘(南陽高) 延判 - 行司 光佐(工大福井高)
- 八木 宏樹(南陽高) スメ - 川村 悠登(三木東高)
- 3回戦 久保 亘(南陽高) 延判 - 西村 真法(会津高)
- 八木 宏樹(南陽高) スコ - 泉 昂士郎(明治学園高)
- 準々決勝 久保 亘(南陽高) メメ - 石橋 立成(汎愛高)
- 八木 宏樹(南陽高) スメ - 丹下 龍哉(浦和東高)
- 準決勝 久保 亘(南陽高) 延メ - 橋本 知龍(徳山高)
- 八木 宏樹(南陽高) -メス 越智 瑞樹(今治東高)
- 決勝 久保 亘(南陽高) ス - 越智 瑞樹(今治東高)

優勝 久保 亘(南陽高校)

3位 八木 宏樹(南陽高校)

《その他の活動》

◎京都府高体連なぎなた専門部合同練習会
平成25年11月10日(日) 予定

◎近畿高体連なぎなた専門部合同練習会
平成26年1月13日(月) 予定

カヌー専門部

委員長 安井 國士

久美浜高等学校

《総括》

今年度も大きな事故や怪我もなく全ての事業ができたことに対し、関係者の皆様に深く感謝申し上げます。

今年度の京都府勢は、昨年度から全国でファイナリストになっている選手が揃っており、府内関係者一同シーズンに入る前から大きな期待をしていた。インターハイでは、平成22年度、23年度と準優勝しており、3度目の正直で皆が迷うことなく優勝を目標に掲げていた。

6月に琵琶湖で開催された近畿大会においても、久美浜高校勢は男子6種目中4種目で優勝者を出すなど、順調な滑り出しであった。タイムもインターハイで通用するレベルであり、指導者、選手ともに手応えを感じた大会となった。

しかし、インターハイでは、優勝を狙っていた種目において4位が最高で、その他の種目においても満足のいく結果を得ることができなかった。綾部高校、十倉選手においても、最後のインターハイで満足のいく成績が出せず、ショックが隠し切れなかった。石川県からの帰路では、選手も指導者も肩を落とし、元気に京都へと戻った。

京都に帰ってからの練習は、インターハイでの惨敗の原因追究から始まった。再度、基本に立ち返り、国体までの期間をしっかりと練習することができた。

ぎふ清流国体では、京都勢が大ブレイクし、少年もその波に乗ることができた。久美浜高校、K-2 高谷・畑中組2位をはじめ、綾部高校、WK-1 十倉選手の4位入賞など、少年で国体に出場したメンバーは全員が入賞を果たした。その結果、カヌー競技は天皇杯5位入賞という成績を収め、高校生も京都府に大きく貢献することができた。

インターハイ惨敗後の気持ちの切り替え、練習メニューの見直しなどが好成績につながったのではないだろうか。

平成27年度には久美浜湾カヌー競技場でのインターハイ開催が決定した。大会成功に向け、しっかりと準備をすすめていきたい。また、当該年度に向けて中学校ともしっかりと連携を取りながら選手強化も行っていきたい。

今後とも、御指導、御鞭撻をいただきますよう、よろしくお願いたします。

【大会記録】

京都府高等学校総合体育大会

期日：5月19日

場所：久美浜湾カヌー競技場

(K-1)

1位 高谷 琢人 (久美浜) 1'54"94

2位 服部 善行 (久美浜) 1'59"12

3位 畑中 博貴 (久美浜) 2'02"18

(K-2)

1位 大島・平野 (久美浜) 2'39"51

(C-1)

1位 能勢 慎太郎 (久美浜) 2'23"79

2位 片山 湧悟 (綾部) 2'32"12

3位 辻 龍馬 (久美浜) 2'43"83

(C-2)

1位 能勢・辻 (久美浜) 2'47"91

(JK-1)

1位 波多野 皓亮 (綾部) 2'58"10

(JK-2)

1位 波多野・衣川 (綾部) 2'41"99

(JC-1)

1位 武野 勇大 (久美浜) 6'08"31

(WK-1)

1位 十倉 里帆 (綾部) 2'28"73

(JWK-1)

1位 富川 琴美 (久美浜) 4'48"41

(ドラゴンカヌー一般生徒)

1位 久美浜高校2年生

2位 久美浜高校1年生

3位 久美浜高校3年生

※ドラゴンカヌーの成績は総合得点には加算せず

男子総合 1位 久美浜高校 90点

2位 綾部高校 46点

女子総合 1位 久美浜高校 15点

2位 綾部高校 8点

全国高校総体京都府予選兼府高校カヌー選手権

期日：6月16日～17日

場所：久美浜湾カヌー競技場

(K-1)

1位 高谷 琢人 (久美浜) 2'00"73

3位 服部 善行 (久美浜) 2'09"38

2位 山添 真志 (久美浜) 2'10"10

(K-2)

1位 高谷・畑中 (久美浜) 1'53"66

2位 黒田・嶋貫 (久美浜) 2'04"27

3位 大島・平野 (久美浜) 2'12"40

(K-4)

1位 服部・山添 (久美浜) 1'46"12

高谷・畑中

2位 衣川・波多野 (綾部) 2'26"43

上山・橋本

(C-1)

1位 能勢 慎太郎 (久美浜) 2'23"99

2位 片山 湧悟 (綾部) 2'25"01

3位 辻 龍馬 (久美浜) 2'40"07

(C-2)

1位 能勢・辻 (久美浜) 2'13"44

(C-4)

1位 能勢・辻 (久美浜) 2'20"54

西垣・服部

(WK-1)

1位 十倉 里帆 (綾部) 2'47"98

(WK-2)

1位 富川・中村 (綾部) 2'49"88

近畿高等学校総合体育大会

期日：6月8日～10日

場所：滋賀県大津市 琵琶湖漕艇場

(K-1)

1位	高谷 琢人 (久美浜)	1'55"83
----	-------------	---------

(K-2)

1位	畑中・高谷 (久美浜)	1'45"78
----	-------------	---------

(K-4)

1位	畑中・高谷 (久美浜) 服部・山添	1'33"50
----	----------------------	---------

(C-1)

1位	能勢 慎太郎 (久美浜)	2'13"86
----	--------------	---------

(C-2)

2位	能勢・辻 (久美浜)	2'03"79
----	------------	---------

(C-4)

2位	能勢・辻 (久美浜) 西垣・服部	1'50"99
----	---------------------	---------

全国高等学校総合体育大会

期日：8月3日～7日

場所：石川県 小松市木場潟カヌー競技場

《500m》

(K-1)

6位	高谷 琢人 (久美浜)	1'48"718
----	-------------	----------

(K-4)

4位	畑中・高谷 (久美浜) 服部・山添	1'30"240
----	----------------------	----------

《200m》

(K-1)

6位	高谷 琢人 (久美浜)	39"944
----	-------------	--------

(K-4)

6位	畑中・高谷 (久美浜) 服部・山添	35"107
----	----------------------	--------

日本カヌースプリントジュニア選手権大会

期日：8月19日～22日

場所：山梨県 精進湖カヌー競技場

《500m》

(K-1)

4位	高谷 琢人 (久美浜)	1'55"057
----	-------------	----------

(K-2)

6位	畑中・高谷 (久美浜)	1'49"018
----	-------------	----------

(C-1)

5位	能勢 慎太郎 (久美浜)	2'10"393
----	--------------	----------

(WK-1)

7位	十倉 里帆 (綾部)	2'17"505
----	------------	----------

《200m》

(K-1)

6位	高谷 琢人 (久美浜)	41"090
----	-------------	--------

(K-2)

6位	畑中・高谷 (久美浜)	38"070
----	-------------	--------

(C-2)

7位	能勢・片山 (京都選抜)	45"344
----	--------------	--------

第67回国民体育大会

期日：9月30日～10月3日

場所：岐阜県海津市 長良川国際レガッタコース

《500m》

(K-1)

8位	服部 善行 (久美浜)	1'52"395
----	-------------	----------

(K-2)

2位	畑中・高谷 (久美浜)	1'40"818
----	-------------	----------

(C-2)

6位	能勢・片山 (京都選抜)	1'55"835
----	--------------	----------

(WK-1)

5位	十倉 里帆 (綾部)	2'04"933
----	------------	----------

《200m》

(K-2)

2位	畑中・高谷 (久美浜)	36"972
----	-------------	--------

(C-2)

7位	能勢・片山 (京都選抜)	43"918
----	--------------	--------

(WK-1)

4位	十倉 里帆 (綾部)	47"966
----	------------	--------

強化事業

国際競技力向上カヌースプリント指導者講習会

期日：11月23日～25日

場所：国立スポーツ科学センター

カヌー講習会

期日：12月26日

場所：和歌山県田辺市 文里湾

カヌー講習会

期日：2月2日～3日

場所：滋賀県大津市 琵琶湖漕艇場

野球専門部

委員長 井上 明

京都府立桃山高等学校

《総括》

平成 24 年度のスタートとして、3 月 26 日第 84 回選抜高校野球大会第 5 日目、甲子園球場で 1 回戦 3 試合を行い、鳥羽高校は東日本大震災の被災地・福島から出場の聖光学院と対戦し、0-2 で完封負けした。ベスト 4 に進んだ 2000 年以来の初戦突破はならなかった。京都代表は 6 季連続で初戦敗退となった。鳥羽の主戦五味君は、9 安打を浴びて何度も走者を出しながら、得意のスライダーを軸に丁寧に低めを突いたピッチングは、昨秋の東北大会で準優勝した相手に 2 失点と好投した。捕手の北川君はベースの横幅をいっぱいに使うリードが光った。

つづく鳥羽高校は、5 月 20 日平成 24 年度春季京都府高校野球大会わかさスタジアム京都で福知山成美高校を相手に決勝戦を実施、16 年ぶり 3 度目の優勝を果たした。鳥羽は 2 回 1 死 3 塁から連打で 2 点を先制し、3 回には犠打を挟み 3 連打で 2 点を追加。8、9 回には足を絡めて駄目押しの 5 点を加えた。先発五味君は制球に苦しんだが、堅守にも助けられて 1 失点で完投した。

5 月 26 日から始まった春季近畿地区高校野球大会は、明石トーカロ球場で開幕し、1 回戦鳥羽高校は 1-3 で全国クラスの強豪智辯学園（奈良）に逆転負けした。鳥羽高校 5 回、五味君と花田君の連続長短打 1 点を先制。しかし先発五味君の制球が定まらず、6 回に 2 四死球と安打で 1 死満塁とされると、左前適時打と中犠飛で逆転を許し、8 回にも四球絡みで追加点を奪われた。大阪桐蔭高校が智辯学園を下し、8 年ぶり 2 度目の優勝を果たした。

7 月 1 日、第 94 回全国高等学校野球選手権京都大会前に、府高野連審判部の講習会を実施した。新人 13 人を含め 55 人の審判員が判定の基本動作を確認した。7 月 7 日第 94 回全国高等学校野球選手権京都大会が、北村会長・山田啓二知事・星川茂一副市長・臼倉恒介朝日新聞社京都総局長の挨拶に引き続き、山田啓二知事の始球式で開幕した。雨天で 2 日間延びた大会であったが、龍谷大平安高校が 2 年連続 32 回目の全国大会出場を決めた。龍谷大平安は、昨夏の甲子園で 2 年生としてベンチ入りした 9 人がチームの中核。持ち味の強力打線が地力を発揮した。昨年初めて 4 強入りし、今夏、準優勝した京都両洋は、4 回戦で春の選抜大会出場校の鳥羽を破って勢いに乗った。4 強入りした他の東山・福知山成美の 2 校の健闘も目立った。春の府大会で 8 強入りしたシード校では、花園・北桑田が 2 回戦、立命館・京都学園が 3 回戦で姿を消した。昨夏の準優勝校の立命館宇治は 2 回戦で敗退し、一昨年夏の覇者の京都外大西は 3 回戦で去った。また、8 強に入った西城陽・府立工・乙訓・北嵯峨の公立 4 校の活躍も印象に残ったが、私立勢との力の差を露呈した。

第 94 回全国高等学校野球選手権大会は 8 月 8 日より阪神甲子園球場で実施された。龍谷大平安は 1 回戦旭川工業と対戦した。最後まであきらめない粘りの姿勢が 4 点をはねのけ、勝利を呼び込んだ。延長 11 回先頭打者梅田君が左越

え 2 塁打で出塁すると、四球やセーフティーバンドで 1 死満塁の好機に、6 番嶋田君は右翼手の頭を越えるサヨナラ適時打で試合を決めた。2 回戦は東海大甲府と対戦した。3 点を追う 9 回 1 死、有田君への死球、嶋田君右前安打で 1・3 塁に。基村君三塁ゴロの間に有田君が生還し、逆転への期待が高まったが、代打の目賀田君が打ち取られた。

春季京都府高校野球大会は、わかさスタジアム京都で決勝戦と 3 位決定戦を行った。決勝は京都翔英が 22-3 で福知山成美に圧勝し、初優勝を果たした。3 位決定戦は龍谷大平安が 2-1 で京都すばるに競り勝ち、5 年ぶり 26 度目の秋の近畿大会出場を決めた。秋季近畿地区高校野球大会は、兵庫県の主管で実施され京都翔英が延長 13 回の末、3-2 で報徳学園に競り勝ち、初優勝を飾った。また、明治神宮大会に近畿地区代表として出場した。京都勢の優勝は、2002 年の平安（現・龍谷大平安）以来 10 年ぶり。京都翔英は右腕榎本君が 1 回 2 死 2 塁から中前打で先制されたが、6 回 2 死 3 塁、田中君の中前打で同点に追いついた。その後は両チームの投手が粘り、延長戦に突入。13 回に山口君の左翼線 2 塁打と榎本君の四球などで 2 死 2、3 塁の好機をつくり、田中君の左中間 2 塁打で 2 点を勝ち越した。直後に榎本君が 3 安打を浴びて 1 点を失ったが、逃げ切った。龍谷大平安は、準決勝で京都翔英に 8-9 で競り負けた。龍谷大平安の驚異的な粘りは、あと一歩及ばなかった。1 点を追う最終回。先頭の河合君が四球で出塁し、サヨナラムードが高まったが、中軸が相次いで凡退。だが、4 点を追いつけた 8 回の攻撃は、伝統校の意地を十分に見せつけ、4 強入りを果たした。

第 43 回明治神宮大会は、東京・明治神宮球場で実施され、高校の部で近畿地区代表として出場した京都翔英が北海道地区の北照と対戦。京都翔英は先制したものの、また 7 安打を放ったものの、好機に打線がつかず、10 残塁を数え 1-3 で惜しくも初戦負けした。

《大会成績》

- 1 春季京都府高等学校野球大会 1 次戦
期日：4 月 15（日）・22（日）・29（日）日
予備日 4 月 21（土）・28（土）・30（月・祝）日
会場：市部 各高等学校グラウンド
北部 あやべ・峰山・宮津球場
- 2 春季京都府高等学校野球大会 2 次戦
期日：5 月 3（木・祝）・4（金・祝）・12（土）・13（日）
19（土）・20（日）日
予備日 5 月 5（土・祝）・6（日）・14（月）・15（火）
21（月）・22（火）日
会場：わかさスタジアム京都・太陽が丘・福知山球場

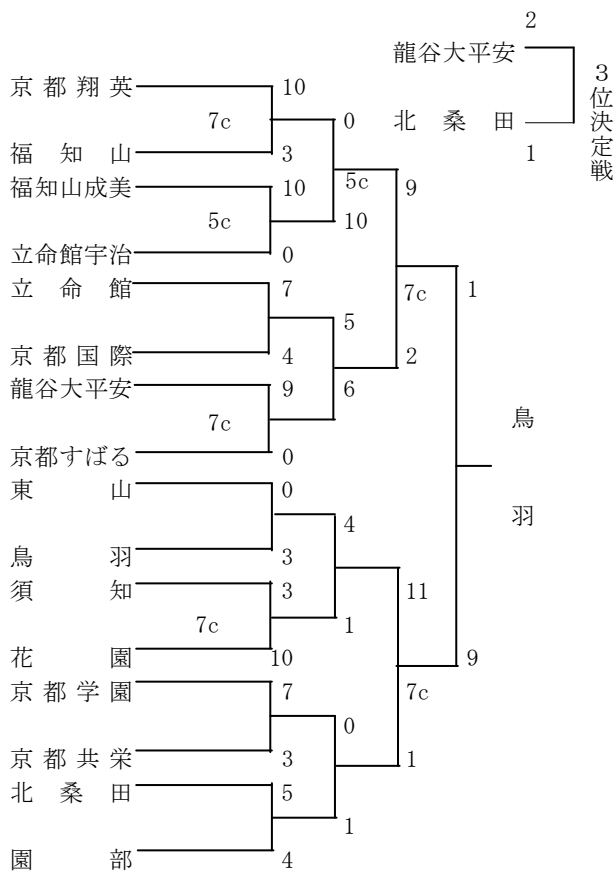

鳥羽	0 2 2 0 0 0 0 2 3	9
福知山成美	0 0 1 0 0 0 0 0 0	1

3 春季近畿地区高等学校野球大会
 期日：5月26(土)・27(日)・6月2(土)・3(日)
 日
 予備日：5月28(月)・6月4(月)日
 会場：兵庫県 明石トーカロ球場

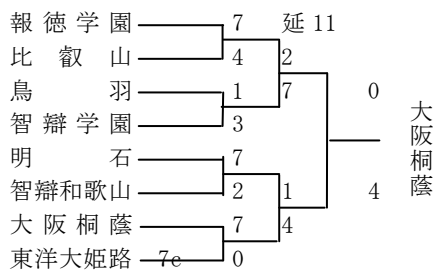

智辯学園	0 0 0 0 0 0 0 0 0	0
大阪桐蔭	0 2 1 0 0 0 1 0	4

4 第94回全国高等学校野球選手権京都大会
 期日：7月7(土)日～7月26(木)日
 会場：わかさスタジアム京都・太陽が丘・あやべ球場

《準々決勝》

西城陽	0 0 0 3 0 1 0 0 3	7
福知山成美	0 0 3 1 4 1 1 0	10

北嵯峨	0 0 1 0 0 0 0	1
龍谷大平安	0 1 6 2 0 0 ×	9

7回コールド

乙訓	0 0 0 0 2 0 0 0 0	2
東山	0 1 0 2 0 0 1 2 ×	6

京都両洋	1 0 1 0 0 0 0 0 0	2
府立工業	0 0 0 0 0 0 0 1 0	1

《準決勝》

福知山成美	1 0 0 0 0 0 0 0 0	1
龍谷大平安	0 1 0 4 0 0 0 1 ×	6

京都両洋	0 0 1 0 3 0 0 0 0	4
東山	0 1 0 0 0 0 0 0 0	1

《決勝》

京都両洋	0 0 0 1 0 0 0 0 0	1
龍谷大平安	1 0 0 1 0 0 2 0 ×	4

5 第94回全国高等学校野球選手権大会
 期日：8月8(水)日から15日間
 会場：阪神甲子園球場

《一回戦》

旭川工	0 0 2 0 2 0 4 0 0	0 0	8
龍谷大平安	1 1 0 0 1 1 2 0 2	0 1	9

延長11回
 《2回戦》

東海大甲府	0 0 1 0 1 0 1 1 0	4
龍谷大平安	0 0 0 0 1 0 0 0 1	2

6 秋季京都府高等学校野球大会1次戦
 期日：8月25(土)・26(日)・9月1(土)・2(日)・
 8(土)・9(日)日
 予備日：9月8(土)・15(土)・16(日)日
 会場：市部 各高等学校グラウンド
 北部 あやべ・宮津・峰山・福知山球場・舞鶴高専
 グラウンド

7 秋季京都府高等学校野球大会2次戦
 期日：9月17(月・祝)・22(土)・23(日)・29(土)・
 30(日)・10月6(土)・7(日)日
 予備日：9月18(火)・24(月)・25(火)・10月1
 (月)・2(火)・8(月)・9(火)日
 会場：わかさスタジアム京都・太陽が丘・福知山球場

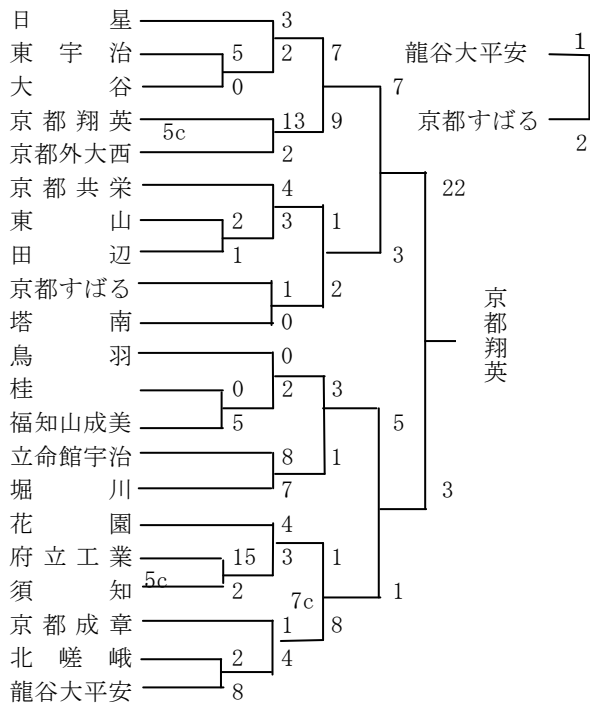

福知山成美	1 0 0 0 0 0 0 0 0	1
報徳学園	1 0 0 0 0 0 2 0 ×	3

《準々決勝》

大和広陵	0 0 0 0 0 0 0 0 0	0
龍谷大平安	0 0 0 1 1 0 0 0 ×	2

京都翔英	0 0 0 0 1 0 0 0 0 0 2	3
------	-----------------------	---

履正社	0 0 0 0 0 0 0 1 0 0 0 0	1 延長 12 回
-----	-------------------------	-----------

《準決勝》

京都翔英	1 2 0 0 0 0 0 6 0	9
龍谷大平安	2 0 0 0 0 0 2 4 0	8

《決勝》

京都翔英	0 0 0 0 0 1 0 0 0 0 0 2	3
報徳学園	1 0 0 0 0 0 0 0 0 0 0 1	2

《その他の活動》

京都翔英	0 1 0 4 0 2 4 0 11	22
福知山成美	0 1 0 0 0 2 0 0 0	3

8 秋季近畿地区高等学校野球大会

期日：10月20(土)・21(日)・27(土)・28(日)・
11月3(土)・4(日)日
予備日：10月29(月)・11月5(月)・6(火)日
会場：兵庫県 ほっともっとフィールド神戸

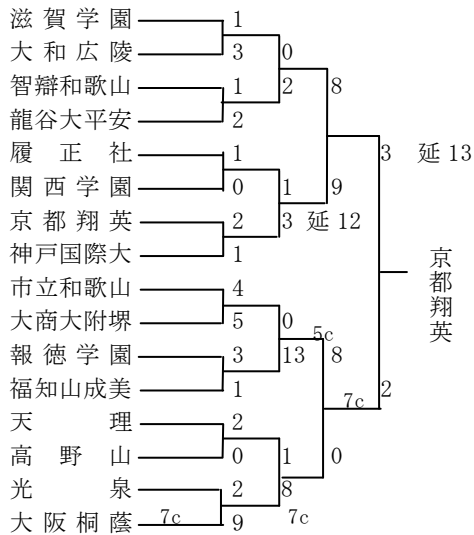

《1回戦》

智辯和歌山	0 0 0 0 0 1 0 0 0	1
龍谷大平安	0 0 0 2 0 0 0 0 ×	2
京都翔英	1 0 0 1 0 0 0 0 0	2
神戸国際大	0 0 0 0 0 0 0 1 0	1

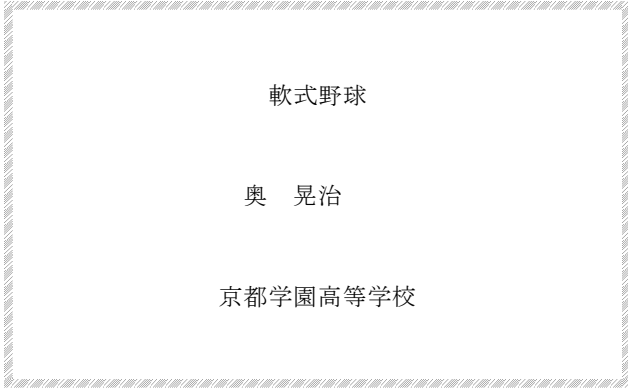

《総括》今年度は参加校数 6 校で大会を開催した。どのチームもしっかりと練習を積み重ねてきており、はつらつとしたプレーで各大会を盛り上げた。秋の近畿大会は京都府開催ということで 3 校の出場となったが、3 校とも他府県の代表校と十分に渡り合う力をつけており、来年度の春の近畿大会、夏の選手権近畿予選が楽しみである。

《大会成績》

- 平成 24 年度 春季京都府高等学校軟式野球大会
兼 京都府高等学校総合体育大会
平成 24 年 5 月 3, 4, 13 日
於 東山高校グラウンド

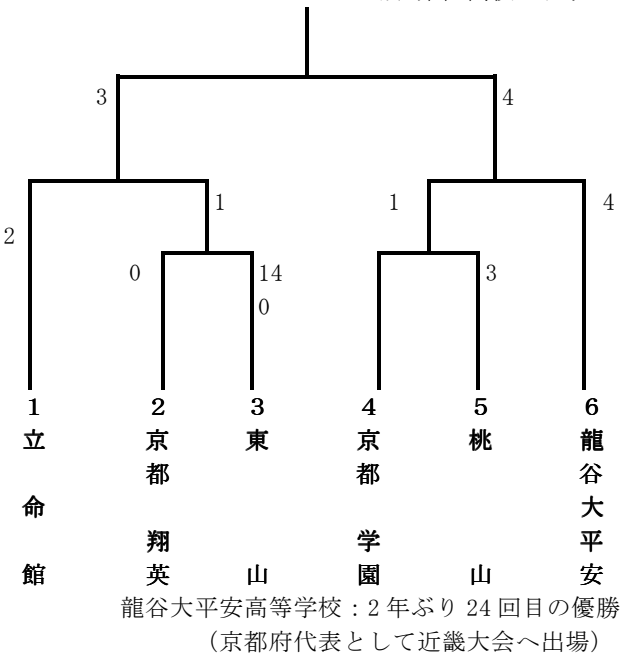

- 平成 24 年度 春季近畿地区高等学校軟式野球大会
2 回戦 対 天理 3-2
準決勝 対 比叡山 5-2
決勝 対 PL 学園 3-2
龍谷大平安高等学校：6 年ぶり 8 回目の優勝

- 第 57 回 全国高等学校軟式野球大会 京都府大会
平成 24 年 7 月 24~26 日
於 山城総合運動公園 第 1 野球場

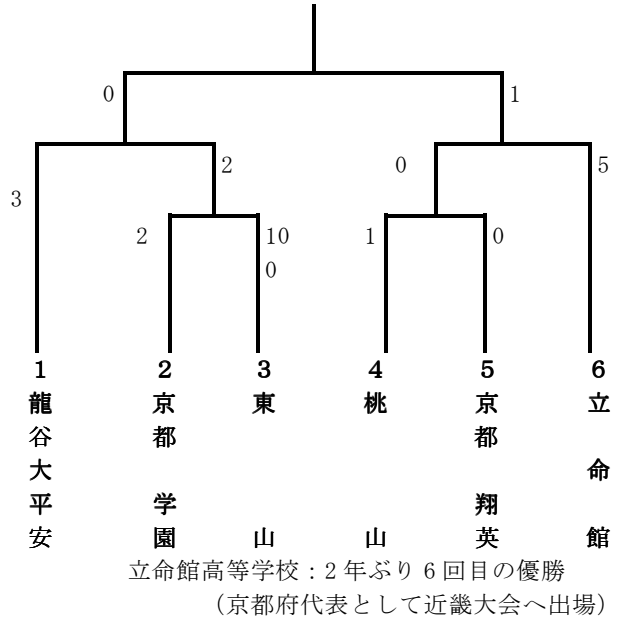

- 第 57 回 全国高等学校軟式野球大会 近畿大会
平成 24 年 8 月 4, 5 日
於 佐藤薬品スタジアム
準決勝戦 対 比叡山高等学校 1-2

- 平成 24 年度 秋季京都府高等学校軟式野球大会
1 次戦
平成 24 年 9 月 16, 17, 23 日
於 東山学校 グラウンド

ゾーンA	東山	立命館	桃山
東山		○ 9-1	○ 10-0
立命館	● 1-9		○ 8-5
桃山	● 5-8	● 0-10	

ゾーンB	龍谷大平安	京都学園	京都翔英
龍谷大平安		○ 5-0	○ 14-0
京都学園	● 0-5		○ 10-1
京都翔英	● 0-14	● 1-10	

2次戦

平成 24 年 10 月 7, 8 日
於 龍谷大平安高校グラウンド

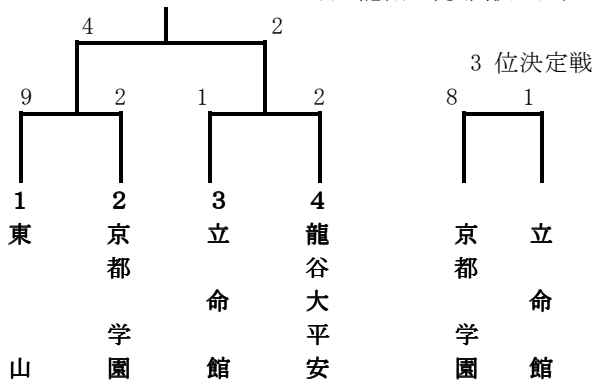

東山高等学校：2 年連続 13 回目の優勝
準優勝の龍谷大平安高等学校、第 3 位の京都学園高等学校も京都府代表として近畿大会へ出場

・平成 24 年度 秋季近畿地区高等学校軟式野球大会

平成 24 年 11 月 8 日～12 日
於 山城総合運動公園 第 1 野球場

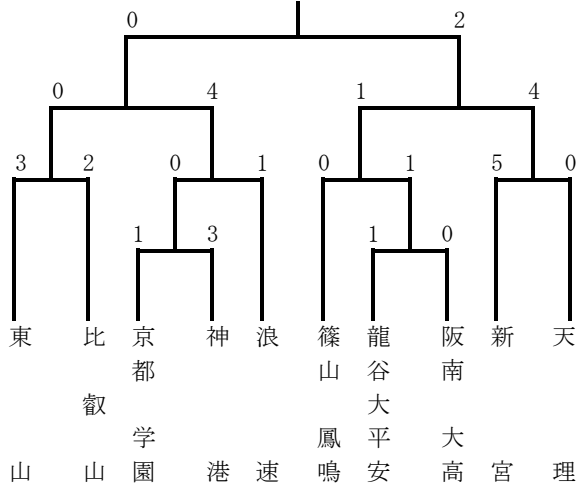

少林寺拳法専門部

委員長 水島 壮司

京都翔英高等学校

《総括》

今年度、本専門部は「軒昂」をテーマに東北大震災を忘れず、競技に取り組める感謝を胸に、普及、発展のため事業に取り組んで参りました。

大会参加校も増え、高校生の中に新たなつながりや、今までとは違う緊張感が芽生えてきたように感じております。

次年度も喫緊の課題である競技者人口増加と並行し、生徒間の輪を大切に、連帯し協力し合える生き方のできる人間育成を目指して、事業に取り組んでまいり所存です。関係各位の皆様には、何卒変わらぬご指導を賜りますようお願い申し上げます。

また、少林寺拳法の持つ、独自の技術・教え・教育システムを前面に打ち出し、京都府の高校生の心身がさらに成長できるよう、運営していく所存であります。

《大会成績》

平成 24 年度京都府高等学校総合体育大会少林寺拳法競技兼第 39 回全国高等学校少林寺拳法大会予選

■平成 24 年 5 月 19 日（土）

■南京都高等学校 武道場

《男子の部》

◆組演武の部

1 位	藪 賢太・牧野 涼一	(南京都)	250 点
2 位	表 直矢・佐上 勇輝	(南京都)	248 点
3 位	入山 永遠・白石 崇	(南京都)	242 点
4 位	大内 喬介・大内 絢介	(南京都)	241 点
5 位	貞永 大和・黒田 儀斗	(南京都)	241 点
6 位	金森 理剛・川端 優希	(府立峰山)	237 点

◆単独演武の部

1 位	森川 慈仁	(府立乙訓)	258 点
2 位	岩井 寛明	(南京都)	250 点
3 位	青野 悠	(南京都)	247 点
4 位	三木 経弘	(府立日吉ヶ丘)	246 点
5 位	寺村 琢央	(京都文教)	241 点
6 位	柴垣 真	(京都翔英)	236 点

◆団体演武

1 位	南京都高校 A	246 点
2 位	南京都高校 B	240 点

《女子の部》

◆組演武の部

1 位	二木 遥香・笹谷明日香	(京都女子)	238 点
2 位	鴨瀬 碧衣・泉 千雅子	(京都女子)	237 点
3 位	山路 千晶・福岡あすか	(京都女子)	236 点
4 位	松本 理沙・澤村栄里佳	(京都女子)	235 点
5 位	光岡奈緒美・森田 奈緒	(京都女子)	233 点

6 位 松本 康子・尾関 文乃 (京都外大西) 232 点

◆単独演武の部

1 位	宮川恵里沙	(南京都)	252 点
2 位	大場 千裕	(京都女子)	249 点
3 位	喜多芙美子	(京都翔英)	249 点
4 位	奥本 有希	(京都西山)	248 点
5 位	田畑 悠	(京都女子)	247 点
6 位	三田 綾香	(京都女子)	245 点

◆団体演武

1 位	京都女子	(京都女子)	245 点
-----	------	--------	-------

平成 24 年度京都府高等学校種目別選手権大会少林寺拳法競技兼第 30 回近畿高等学校少林寺拳法大会予選

■平成 24 年 11 月 10 日（土）

■京都翔英高等学校 第 2 体育館

《男子の部》

◆自由組演武の部

1 位	森 健二・吉川 昂伽	(久御山)	241 点
2 位	奥村 祥久・木村 匡志	(南京都)	240 点

◆規定組演武の部

1 位	表 直矢・佐上 勇輝	(南京都)	257 点
2 位	大内 喬介・大内 絢介	(南京都)	250 点
3 位	大森 光成・小櫻 兼嗣	(南京都)	244 点
4 位	宗原 洋雄・塩山 廉人	(京都翔英)	240 点
5 位	宮川 楓・奥田 健太	(南京都)	240 点
6 位	万木 誠馬・芝野 通雄	(京都翔英)	239 点

◆自由単独演武の部

1 位	森川 慈仁	(府立乙訓)	237 点
2 位	花岡 卓生	(京都成章)	237 点
3 位	浦 敏秋	(府立北稜)	235 点

◆規定単独演武の部

1 位	田中 優貴	(南京都)	246 点
2 位	三桝 雅人	(南京都)	239 点
3 位	岡本 啓汰	(京都翔英)	238 点
4 位	丸山 将	(南京都)	234 点
5 位	西垣 和馬	(京都翔英)	225 点
6 位	田中 大貴	(南京都)	217 点

◆団体演武

1 位	南京都高校	237 点
-----	-------	-------

《女子の部》

◆自由組演武の部

1 位	笹谷明日香・田畑 悠	(京都女子)	249 点
2 位	泉 千雅子・澤村栄里佳	(京都女子)	247 点
3 位	大場 千裕・山路 千晶	(京都女子)	245 点
4 位	西井万由里・福岡あすか	(京都女子)	235 点

◆規定組演武の部

1 位	田中 春菜・坂下美優	(京都西山)	238 点
2 位	小北 彩瑛・富田 凧沙	(府立峰山)	207 点

◆自由単独演武の部

1位	宮川恵里沙	(南京都)	250点
2位	二木 遥香	(京都女子)	249点
3位	鴨瀬 碧衣	(京都女子)	247点
4位	松井ありす	(京都翔英)	241点
5位	三田 綾香	(京都女子)	241点
6位	尾関 文乃	(京都外大西)	239点

◆規定単独演武の部

1位	喜多芙美子	(京都翔英)	248点
2位	光岡奈緒美	(京都女子)	242点
3位	浮田かんな	(京都翔英)	238点

◆団体演武

1位	京都女子高校B	248点
2位	京都女子高校A	247点

第39回全国高等学校少林寺拳法大会

- 平成24年7月26日(木)～7月29日(土)
- 新潟県 長岡市民体育館

◆男子組演武の部

11位	藪 賢太・牧野 涼一	(南京都)
-----	------------	-------

◆男子単独演武の部

6位	森川 慈仁	(府立乙訓)
----	-------	--------

第30回近畿高等学校種目別選手権大会少林寺拳法競技

- 兼第16回全国高等学校選抜少林寺拳法大会予選
- 平成24年12月23日(日)24日(月)
- 奈良県 県立橿原公苑 第一体育館

《男子の部》

◆自由組演武の部

10位	森 健二・吉川 昂伽	(久御山)
-----	------------	-------

◆規定組演武の部

2位	表 直矢・佐上 勇輝	(南京都)
3位	大内 喬介・大内 絢介	(南京都)
16位	宗原 洋雄・塩山 廉人	(京都翔英)

◆自由単独演武の部

1位	森川 慈仁	(府立乙訓)
16位	花岡 卓生	(京都成章)

◆規定単独演武の部

10位	田中 優貴	(南京都)
15位	岡本 啓汰	(京都翔英)

◆団体演武

7位	南京都高校
----	-------

《女子の部》

◆自由組演武の部

9位	大場 千裕・山路 千晶	(京都女子)
10位	泉 千雅子・澤村栄里佳	(京都女子)

11位	笹谷明日香・田畑 悠	(京都女子)
-----	------------	--------

◆規定組演武の部

16位	田中 春菜・坂下美優	(京都西山)
-----	------------	--------

◆自由単独演武の部

1位	宮川恵里沙	(南京都)
10位	二木 遥香	(京都女子)
12位	鴨瀬 碧衣	(京都女子)
14位	尾関 文乃	(京都外大西)
15位	松井ありす	(京都翔英)
16位	三田 綾香	(京都女子)

◆規定単独演武の部

1位	浮田かんな	(京都翔英)
3位	喜多芙美子	(京都翔英)

◆団体演武

6位	京都女子高校
----	--------

第16回全国高等学校選抜少林寺拳法大会

- 平成25年3月22日(金)～24(日)
- 香川県 多度津町総合スポーツセンター

《男子の部》

◆自由単独演武の部

1位	森川 慈仁	(府立乙訓)
----	-------	--------

◆男子規定組演武の部

3位	表 直矢・佐上 勇輝	(南京都)
12位	大内 喬介・大内 絢介	(南京都)

《女子の部》

◆自由組演武の部

14位	泉 千雅子・澤村栄里佳	(京都女子)
16位	笹谷明日香・田畑 悠	(京都女子)

◆自由単独演武の部

4位	二木 遥香	(京都女子)
9位	宮川恵里沙	(南京都)
10位	鴨瀬 碧衣	(京都女子)

◆規定単独演武の部

8位	喜多芙美子	(京都翔英)
----	-------	--------

◆団体演武

8位	京都女子高校
----	--------

《その他の活動》

アメリカンフットボール専門部

委員長 石原 光雄

龍谷大付属平安高等学校

《総括》

昨年度より、日本高等学校アメリカンフットボール連盟の主催によってニューイヤーボウルへが実施されるようになり、1年の流れとしては4月から5月の関西大会(予選)、6月末のプリンスボウル(関西オールスター)、9月から10月の全国大会(予選)、1月上旬のニューイヤーボウルの実施が当専門部が関係する事業となった。

さて、今シーズンの京都の状況であるが、春・秋を通じて、立命館宇治高校と同志社国際高校の優勝争いとなった。結果的には春の高校総体(関西大会予選)は立命館宇治高校が、秋の高校選手権(全国大会予選)は同志社国際高校が制し、それぞれ関西大会・全国大会への出場権を獲得した。なお、秋の大会に敗れた立命館宇治高校であるが、京滋第2代表決定戦に勝利し、全国大会への出場権を獲得した。競技の特性上、選手層の厚さが大きな要因となっており、ここ数年来と同じく、立命館宇治高校や同志社国際高校が優位にシーズンを進めていったように思う。また、龍大付属平安高校と紫野高校であるが、徐々に選手の人数も増加傾向にあり、一時のような大敗を期することも少なくなってきた。今後チーム状況がさらに改善すれば、好ゲームが期待できるのではなかろうか。

なお、春の関西大会に出場した立命館宇治高校は2回戦からの登場であったが、大阪代表の高槻高校に僅差での敗戦となった。また、秋の全国大会では、京都代表の同志社国際高校が、2回戦から登場、広島代表の崇徳高校に大勝したが、3回戦で大阪代表の箕面自由高校に惜敗した。京滋第2代表として出場した立命館宇治高校は1回戦に大阪代表の関西大倉高校に勝利したが、2回戦で兵庫代表の関西学院高校に敗れた。春の関西大会、秋の全国大会ともに頂点に立つことは出来なかったが、大阪や兵庫代表の強豪校と惜しい試合が続いており、確実に他府県との差は縮まっている。近い将来、関西大会及び全国大会ともにその頂点に立つことを目標に、加盟校が切磋琢磨しながらその実力を磨いていきたい。

《大会成績》

- 平成24年度京都府高校総体 兼 第42回関西高等学校アメリカンフットボール選手権大会府予選
(期日) 平成24年4月8日～5月6日
(会場) 同志社大学京田辺キャンパスグラウンド 他
(総合成績) 優勝 立命館宇治高校(3勝0敗)
第2位 同志社国際高校(2勝1敗)
第3位 龍大付属平安高校(1勝2敗)
第4位 紫野高校(0勝3敗)

	立 宇	同 国	龍 平	紫 野
立 宇		○	○	○
同 国	●		○	○
龍 平	●	●		○
紫 野	●	●	●	

【関西大会】

- 平成24年6月2日(エキスポ)
立命館宇治高校 21×24 高槻高校

- 第8回プリンスボウル
(期日) 平成24年6月23日
(会場) 王子スタジアム
(成績) 京都選抜 20×55 大阪選抜
- 平成24年京都府高等学校アメリカンフットボール選手権兼第43回全国高等学校アメリカンフットボール選手権大会府予選
(期日) 平成24年9月9日～10月7日
(会場) 立命館宇治高校グラウンド 他
(総合成績) 優勝 同志社国際高校(3勝0敗)
第2位 立命館宇治高校(2勝1敗)
第3位 龍大付属平安高校(1勝2敗)
第4位 紫野高校(0勝3敗)

	立 宇	同 国	紫 野	龍 平
立 宇		●	○	○
同 国	○		○	○
紫 野	●	●		●
龍 平	●	●	○	

【京滋第2代表決定戦】

- 平成24年10月14日(立命館守山G)
立命館宇治 31×7 長浜高校

【全国大会】

- 平成24年10月27日(エキスポ)
立命館宇治高校 20×3 関西大倉高校
同志社国際高校 66×0 崇徳高校
- 平成24年11月4日(エキスポ)
立命館宇治高校 13×21 関西学院高校
- 平成24年11月11日(王子スタジアム)
同志社国際高校 13×20 箕面自由学園

- 第2回ニューイヤーボウル
(期日) 平成25年1月13日
(会場) エキスポ
(成績) 京都・滋賀・東海 21×0 埼玉・千葉・茨城

ゴルフ専門部

委員長 中川 昌隆

京都翔英高等学校

《総括》

平成24年度も、昨年度に引き続き「ジュニア育成（小学生・中学生を含む）・ルールとマナーの徹底」をスローガンに、ゴルフ専門部のスタッフ一同と力を合わせ、京都府ゴルフ協会やゴルフ場・ゴルフ練習場の支援を受けて事業（ルールマナー講習会・春季大会・秋季大会）を滞りなく終えることができました。これは、関係各位のご尽力あつてのことであり、ここに感謝申し上げます。

さて、ゴルフ専門部としての懸案事項である加盟校増については、残念ながら今年度もありませんでした。しかし、京都府ゴルフ協会が主催している小学生大会の参加数が09年度85名、10年度98名、11年度111名、12年度113名に増加しています。また、京都府高等学校ゴルフ連盟が主催している中学生大会でも、09年度54名、10年度73名、11年度76名、12年度83名に増加しています。これらのデータを見ると加盟校が3校という現状では、小学生・中学生と活動してきたジュニア達の進学先の選択肢が限定的なものとなり、育ってきた芽を摘むことになると思われます。春季大会・秋季大会とも個人で参加している選手が増加傾向（平成21年度2校、平成22年度7校、平成23年度10校、平成24年度13校：公立高校7校、私立高校6校）であることを考えるとゴルフ専門部として、受け皿となる加盟校増が急務となることは間違いないと考えています。このような中、事務局より生徒の健康を管理するため、引率教員の必要性についての指導があったこともあり、今年度より在籍校校長の出場許可印と引率教員を求めたところ、6校：公立3校、私立3校から引率教員を派遣していただき感謝しております。しかし、他のジュニア大会に出場しているが引率教員を手当てしてもらえない2校2名の生徒が出場できませんでした。このような実情をご理解願って新たに加盟される学校が平成25年度にあることを切に願っております。また、個人で活動する生徒の支援（引率教員の派遣を義務付けるため）についてもよろしく願います。

最後になりましたが、平成25年度もゴルフ専門部一同が一丸となって、競技力向上・普及活動に努めてまいりたいと考えております。関係各位の皆様のお力添えのほどよろしく願います。

〈大会記録〉

1. 第65回京都府高等学校総合体育大会ゴルフ競技
兼第19回京都府高等学校春季ゴルフ選手権大会
兼平成24年度関西高等学校ゴルフ選手権大会
京都府予選会

期 日 平成24年5月12日（土）

会 場 グランベール京都ゴルフ倶楽部

〈高校男子〉個人の部

- 優勝 芹沢 宗臣(立命館宇治③) 73ストローク
2位 中野 雄斗(京都学園②) 77ストローク
3位 東 修平(京都翔英①) 78ストローク
4位 池見 和輝(京都学園③) 82ストローク
5位 朝日 優磨(京都学園③) 83ストローク
6位 松尾 健司(立命館宇治③) 87ストローク

〈高校女子〉個人の部

- 優勝 佐野 愛(京都学園②) 71ストローク
2位 上田 英実(京都学園②) 78ストローク
3位 有本 ひかり(京都学園③) 80ストローク

〈高校男子〉団体の部

- 優勝 京都学園高等学校 242ストローク
2位 同志社国際高等学校 334ストローク

2. 第19回京都府高等学校秋季ゴルフ選手権大会
兼平成24年度関西高等学校ゴルフ選手権京滋予選

期 日 平成24年11月22日（木）

会 場 宇治田原カントリー倶楽部

〈高校男子〉個人の部

- 優勝 中野 雄斗(京都学園②) 72ストローク
2位 東 修平(京都翔英①) 75ストローク
3位 大野 博貴(京産大付属①) 82ストローク
4位 市川 仁大(京都学園①) 83ストローク
5位 綾本 紘平(京都学園②) 84ストローク
6位 平瀬 瑞規(京都学園①) 86ストローク

〈高校女子〉個人の部

- 優勝 上田 英実(京都学園②) 72ストローク
2位 佐藤 愛絵(京都学園②) 78ストローク
3位 佐野 愛(京都学園②) 79ストローク

ライフル射撃専門部

委員長 南城 良一

南京都高等学校

《総括》

スポーツ界ではオリンピックのメダルに湧いた年でした。射撃競技においてはメダルを期待されつつも本来の持ち味が出せていないようで残念な結果でした。

さて、本府では大会記録が2大会2種目更新されました。少しではありますが府内における競技力向上が目に見えた形だと思えます。ただ全国の壁は厚く毎年のように全国入賞するまでには至ってはいません。また、競技継続に関して空気銃の資格については関係機関には協力はいただいているものの厳しいのが現状です。この法的課題(試験、年齢、金銭など)の中で取り組んでいます。さらに、来年度はこのライフル射撃競技のルール改正が大幅に行われます。新ルールへの理解、射撃用具のルール適合化に対し金銭的問題も発生すると考えられます。競技継続のためにこのような対応にも苦慮しなくてはなりません。

日夜熱心に練習に励んでいる選手たちに対して射撃環境を整えるべく取り組みはしているものの、射撃競技が抱えている高校生に関係する大きな課題や問題、例えば、射撃場の存続、高校生の空気銃所持資格の法的課題、ビームライフル種目の機材問題、根本的な競技普及など、どれも決定的な対策・方策がとれないまま模索が永年続いているのが現状です。このような状況ではありますが選手たちも競技ができることの有り難さや周囲で競技環境を支えてくれている方々への感謝の気持ちを忘れず競技に取り組んで欲しいと思います。

厳しい状況は続きますが来年度も高体連の更なる発展とライフル射撃競技の普及・発展のために努力をしていく所存でおります。関係各位には今まで以上にご支援・ご協力を賜りますようお願い申し上げます。

《大会成績》

1 春季大会 (国体1次予選)

期 日：4月14日(土)・15日(日)

会 場：京都府立園部高等学校

● A R S 60 J M

1位	筒井 草太 (園部高校3年)	571点
2位	辰巳 侑輝 (南京都高校2年)	550点
3位	森 拓也 (園部高校3年)	546点
4位	村下 流星 (園部高校3年)	539点

● B R S 60 J M

1位	谷阪 友弥 (南京都高校3年)	557点
2位	辰巳 侑輝 (南京都高校2年)	545点
3位	藤田 諒太 (園部高校2年)	528点
4位	西田 広輝 (園部高校2年)	516点
5位	高木 佑将 (園部高校2年)	506点
6位	木村 直哉 (南京都高校2年)	506点
7位	森 智貴 (園部高校3年)	506点

● A R S 40 J W

1位	上田 侑奈 (園部高校3年)	381点
2位	小畑 まゆ (園部高校3年)	368点
3位	山内菜津実 (園部高校3年)	355点

4位	菅井佐津紀 (園部高校3年)	354点
5位	馬本 紗那 (南京都高校3年)	337点

● B R S 40 J W

1位	舛井 華菜 (園部高校2年)	382点
2位	上田 侑奈 (園部高校3年)	380点
3位	實村 綾 (園部高校2年)	366点
4位	廣瀬 朱梨 (園部高校2年)	362点
5位	小畑 まゆ (園部高校3年)	360点
6位	平井 恵 (園部高校2年)	355点
7位	馬本 紗那 (南京都高校3年)	354点
8位	工藤 芽生 (園部高校2年)	352点

● B P 40 J M W

1位	谷阪 友弥 (南京都高校3年)	345点
2位	辰巳 侑輝 (南京都高校2年)	334点
3位	筒井 草太 (園部高校3年)	317点
4位	廣瀬 朱梨 (園部高校2年)	278点
5位	菅井佐津紀 (園部高校3年)	259点
6位	實村 綾 (園部高校2年)	247点
7位	馬本 紗那 (南京都高校3年)	205点

2 京都高校総体 (国体2次予選)

期 日：5月19日(土)・20日(日)

会 場：京都府立園部高等学校

★ 男子の部

学校対抗

優勝 園部高校

2位 南京都高校

個人

● A R S 60 J M

1位	辰巳 侑輝 (南京都高校2年)	557点
2位	筒井 草太 (園部高校3年)	543点
3位	村下 流星 (園部高校3年)	530点
4位	森 拓也 (園部高校3年)	528点

● B R S 60 J M

1位	辰巳 侑輝 (南京都高校2年)	549点
2位	藤田 諒太 (園部高校2年)	529点
3位	谷阪 友弥 (南京都高校3年)	529点
4位	西田 広輝 (園部高校2年)	526点
5位	森 智貴 (園部高校3年)	517点
6位	桂田 連 (園部高校2年)	508点
7位	高木 佑将 (園部高校2年)	501点

● B P 40 J M

1位	谷阪 友弥 (南京都高校3年)	354点
2位	辰巳 侑輝 (南京都高校2年)	334点
3位	森 拓也 (園部高校3年)	271点

★ 女子の部

学校対抗

優勝 園部高校

2位 南京都高校

個人

● A R S 40 J W

1位	小畑 まゆ (園部高校3年)	387点
2位	上田 侑奈 (園部高校3年)	378点
3位	菅井佐津紀 (園部高校3年)	369点
4位	山内菜津美 (園部高校3年)	366点
5位	馬本 紗那 (南京都高校3年)	335点

● B R S 40 J W

1位	小畑 まゆ (園部高校3年)	381点
2位	上田 侑奈 (園部高校3年)	376点
3位	平井 恵 (園部高校2年)	365点

4位	舛井 華菜 (園部高校2年)	362点
5位	馬本 紗那 (南京都高校3年)	362点
6位	工藤 芽生 (園部高校2年)	358点
7位	福富 理紗 (園部高校2年)	355点
8位	広瀬 朱梨 (園部高校2年)	343点

● B P 40 J W

1位	広瀬 朱梨 (園部高校2年)	296点
2位	竹本 桃衣 (南京都高校1年)	276点
3位	馬本 紗那 (南京都高校3年)	270点
4位	菅井佐津紀 (園部高校3年)	238点
5位	丹羽美咲希 (南京都高校1年)	225点
6位	實村 綾 (園部高校2年)	200点

3 春季近畿大会

期 日：6月17日(日)

会 場：能勢町ライフル射撃場

● A R S 60 J M

11位	筒井 草太 (園部高校3年)	555点
12位	村下 流星 (園部高校3年)	555点
16位	辰巳 侑輝 (南京都高校2年)	546点
17位	森 拓也 (園部高校3年)	541点

● B R S 60 J M

5位	辰巳 侑輝 (南京都高校2年)	590点
13位	西田 広輝 (園部高校2年)	575点
18位	藤田 諒太 (園部高校2年)	567点
22位	谷阪 友弥 (南京都高校3年)	562点

● A R S 40 J W

1位	上田 侑奈 (園部高校3年)	489.8点
5位	小畑 まゆ (園部高校3年)	478.0点
10位	山内菜津美 (園部高校3年)	367点
12位	菅井佐津紀 (園部高校3年)	367点
13位	馬本 紗那 (南京都高校3年)	362点

● B R S 40 J W

1位	小畑 まゆ (園部高校3年)	397点
3位	上田 侑奈 (園部高校3年)	393点
9位	舛井 華菜 (園部高校2年)	390点
12位	平井 恵 (園部高校2年)	383点
15位	馬本 紗那 (南京都高校3年)	377点
17位	工藤 芽生 (園部高校2年)	371点
18位	福富 理紗 (園部高校2年)	362点

● B P 40 J

2位	谷阪 友弥 (南京都高校3年)	357点
5位	廣瀬 朱梨 (園部高校2年)	321点
11位	菅井佐津紀 (園部高校3年)	297点
12位	實村 綾 (園部高校2年)	291点
14位	森 拓也 (園部高校3年)	270点

4. 全国大会

期 日：7月28日(土)～31日(火)

会 場：つつがライフル射撃場

★ 男子の部

● A R S 60 J M

個人		
32位	辰巳 侑輝 (南京都高校2年)	565点
48位	筒井 草太 (園部高校3年)	558点
77位	森 拓也 (園部高校3年)	535点

● B R S 60 J M

学校対抗

24位 園部高校

個人

94位	西田 広輝 (園部高校2年)	572点
108位	藤田 諒太 (園部高校2年)	566点
130位	谷阪 友弥 (南京都高校3年)	550点
140位	森 智貴 (園部高校3年)	541点

★ 女子の部

● A R S 40 J W

学校対抗

11位 園部高校

個人

42位	上田 侑奈 (園部高校3年)	372点
46位	小畑 まゆ (園部高校3年)	371点
55位	菅井佐津紀 (園部高校3年)	368点
69位	馬本 紗那 (南京都高校3年)	344点

● B R S 40 J W

学校対抗

22位 園部高校

個人

36位	舛井 華菜 (園部高校2年)	393点
84位	平井 恵 (園部高校2年)	384点
94位	福富 理紗 (園部高校2年)	381点
123位	工藤 芽生 (園部高校2年)	368点

5 国体近畿ブロック

期 日：8月18日(土)・19日(日)

会 場：能勢町ライフル射撃場

● A R S 60 J M

1位	筒井 草太 (園部高校3年)	570点
----	----------------	------

● B R S 60 J M

4位	辰巳 侑輝 (南京都高校2年)	586点
----	-----------------	------

● B P 40 J M

1位	谷阪 友弥 (南京都高校3年)	364点
----	-----------------	------

● A R S 40 J W

5位	上田 侑奈 (園部高校3年)	352点
----	----------------	------

● B R S 40 J W

4位	舛井 華菜 (園部高校2年)	389点
----	----------------	------

● B P 40 J W

2位	廣瀬 朱梨 (園部高校2年)	319点
----	----------------	------

6 JOC ジュニアオリンピックカップ

期 日：9月22日(土)・23日(日)

会 場：国際学院高等学校

● B R S 40 J W

32位	舛井 華菜 (園部高校2年)	359点
-----	----------------	------

7 国民体育大会

期 日：9月30日(日)～10月2日(火)

会 場：岐阜県白川町特設ライフル射撃競技場

● A R S 60 J M

27位	筒井 草太 (園部高校3年)	556点
-----	----------------	------

● B P 40 J M

10位	谷阪 友弥 (南京都高校3年)	351点
-----	-----------------	------

● B P 40 J W

13位	廣瀬 朱梨 (園部高校2年)	317点
-----	----------------	------

8 京都選手権

期 日：10月27日(土)・28日(日)

会 場：京都府立園部高等学校

● A R S 60 J M

1位	辰巳 侑輝 (南京都高校2年)	556点
----	-----------------	------

● B R S 60 J M

1位	辰巳 侑輝 (南京都高校2年)	559点
2位	西田 広輝 (園部高校2年)	531点
3位	伊藤 翔 (園部高校1年)	525点
4位	藤田 諒太 (園部高校2年)	515点
5位	高木 佑将 (園部高校2年)	512点
6位	桂田 連 (園部高校2年)	503点

● B R S 40 J W

1位	平井 恵 (園部高校2年)	373点
2位	工藤 芽生 (園部高校2年)	369点
3位	福富 理紗 (園部高校2年)	365点
4位	實村 綾 (園部高校2年)	365点
5位	舛井 華菜 (園部高校2年)	365点
6位	久保田綾花 (園部高校1年)	354点
7位	大久保 和 (園部高校2年)	347点
8位	大槻 美朝 (園部高校2年)	345点

● B P 40 J

1位	廣瀬 朱梨 (園部高校2年)	336点
2位	辰巳 侑輝 (南京都高校2年)	325点
3位	實村 綾 (園部高校2年)	314点
4位	伊藤 翔 (園部高校1年)	309点
5位	平井 恵 (園部高校2年)	247点
6位	丹羽美咲希 (南京都高校1年)	221点
7位	木村 直哉 (南京都高校2年)	219点

9 秋季近畿大会

期 日：11月18日(日)

会 場：能勢町ライフル射撃場

● A R S 60 J M

4位	辰巳 侑輝 (南京都高校2年)	661.7点
----	-----------------	--------

● B R S 60 J M

4位	辰巳 侑輝 (南京都高校2年)	685.0点
11位	西田 宏輝 (園部高校2年)	569点

● B R S 40 J W

3位	舛井 華菜 (園部高校2年)	494.4点
7位	平井 恵 (園部高校2年)	485.2点
9位	工藤 芽生 (園部高校2年)	384点
11位	福富 理紗 (園部高校2年)	379点
15位	廣瀬 朱梨 (園部高校2年)	376点
17位	大槻 美朝 (園部高校2年)	375点
21位	大久保 和 (園部高校2年)	370点
22位	實村 綾 (園部高校2年)	368点
25位	久保田綾花 (園部高校1年)	361点

● B P 40 J

10位	實村 綾 (園部高校2年)	319点
13位	廣瀬 朱梨 (園部高校2年)	304点
19位	平井 恵 (園部高校2年)	264点

10 全国選抜大会

期 日：3月25日(月)・26日(火)

会 場：大分県立庄内屋内競技場

女子個人の部

● B R S 40 J W

17位	舛井 華菜 (園部高校2年)	390点
-----	----------------	------

《その他の活動》

ボウリング専門部

委員長 森下 潤

京都府立南丹高等学校

《総括》

ボウリング専門部は、高体連に仲間入りさせていただいて6年になります。高体連事務局や京都府ボウリング連盟などのご指導のもと、順調に活動を続けております。

昨年度までは順調に加盟校も増えてきていましたが、2012年度は専門部設立当初から活動していた京都外大西高校をはじめ数校で部員がいなくなり、わずか5校での活動となりました。しかも、複数の部員がいるのは洛陽総合高校のみとなり、学校対抗のチーム戦が成立しなくなるという事態にいたりしました。

来年度は、何としても複数の部員を確保し活性化させていきたいと考えているところです。

そのような状況の中で、今年度の活動を振り返りますと、8月に石川県で開催された第27回高体連加盟校全国選抜ボウリング選手権大会（兼 東海北信越高等学校選手権大会）において、池口風沙（市立紫野高校）が女子選手権者決定戦（トーナメント）で優勝、川崎由菜（府立洛水高校）が第5位の活躍を見せてくれました。他にも、男子個人戦で荻野翔太（洛陽総合）が第3位、大野好生が（洛陽総合）が第5位、男子2人チーム戦で洛陽総合高校A（大野・中村俊）が第6位、女子個人戦で池口（紫野）が準優勝するなど男女合わせて5部門7個の入賞がありました。

また、近畿レベルでは、5月に大阪府で行われた関西ボウリング連盟主催第36回関西ジュニア選手権大会において、男子シングルス戦で大野好生（洛陽総合高校）が優勝、女子2人チーム戦で川崎由菜（洛水）・池口風沙（紫野）チームが優勝したのをはじめとして、6部門8個の入賞がありました。

京都府内の試合においては、かなりレベルが拮抗してきており、レーンコンディションやその日の調子によって、誰が優勝するのか分からない試合ばかりです。

年々各選手の意欲も高まり、互いにライバル意識を強く持ち、ハイレベルな競技が見られるようになり、全国・近畿レベルでもしっかりと結果を残してきています。本専門部では、さらに競技力の向上、指導者の指導力向上を目指すとともに、加盟校・部員数を増やし、ますます活気のある専門部にしたいと考えております。

3月には神奈川県で全国高等学校体育連盟ボウリング専門部加盟連合会主催の高等学校ボウリング選手権大会（通称、春高ボウリング）が開催されます。今年度の集大成として、また来年度を占う大会として頑張らせたいと思っております。

今後とも、ご指導よろしくお願いたします。

《大会成績》

1. 第65回京都府高等学校総合体育大会ボウリング競技

期日：平成24年5月20日（日）

会場：アルプラザボウル

（加盟校の部）

男子 団体戦（6G×2人）

優勝 洛陽総合高校A（中村辰・中村俊） 2288点

2位	洛陽総合高校F（四方・山川）	2266点
3位	洛陽総合高校C（谷岡・西村）	2203点
男子 個人戦（6G）		
優勝	中村 辰磨（洛陽総合高校）	1166点
2位	山川 潤（洛陽総合高校）	1103点
3位	中村 俊（洛陽総合高校）	1092点
女子 団体戦（6G×2人）		
優勝	洛陽総合高校A（平本・大野）	1760点
2位	洛陽総合高校B（中家・藤井）	1175点
女子 個人戦（6G）		
優勝	池口 風沙（市立紫野高校）	1244点
2位	川崎 由菜（府立洛水高校）	1218点
3位	大野 真生（洛陽総合高校）	1063点
個人総合優勝決定戦（トーナメント）		
優勝	川崎 由菜（府立洛水高校）	

2. 第6回京都府高等学校個人ボウリング選手権大会

期日：平成24年9月9日（日）

会場：しょうざんボウル

男子（6G）

優勝	中村 辰磨（洛陽総合高校）	1345点
2位	西村 浩輔（洛陽総合高校）	1223点
3位	山川 潤（洛陽総合高校）	1212点

女子（6G）

優勝	池口 風沙（市立紫野高校）	1299点
2位	川崎 由菜（府立洛水高校）	1272点
3位	松本 彩夏（洛陽総合高校）	906点

3. 第6回京都府高等学校ボウリング選手権大会

期日：平成24年11月11日（日）

会場：キョーイチボウル宇治

男子（9G×2人）

優勝	洛陽総合高校A（大野・中村）	4012点
2位	洛陽総合高校B（山川・西村）	3492点
3位	洛陽総合高校C（谷岡・吉良）	3112点

女子（9G×2人）

優勝	洛陽総合高校B（平本・松本）	2537点
2位	洛陽総合高校A（藤井・大野）	2525点

4. 第6回京都府新人ボウリング選手権大会

期日：平成24年12月15日（土）

会場：しょうざんボウル

男子（6G）

優勝	熊木 涼（洛陽総合高校）	1317点
2位	中村 辰磨（洛陽総合高校）	1173点
3位	井阪 晃生（京都産大附属高校）	1053点

女子（6G）

優勝	池口 風沙（市立紫野高校）	1294点
2位	大野 真生（府立洛水高校）	1201点
3位	松本 彩夏（洛陽総合高校）	1055点

《その他の活動》

強化育成事業

期日：平成24年9月23日（木）

会場：キョーイチボウル宇治

内容：元日本代表の上手吉広氏による講義及び実技指導
日本代表として国際大会も経験された上手氏の経験談を交え、ボウリングに対する心構えやメンタル面で強くなるためのポイントについても講義いただいた。