

陸上競技専門部

委員長 山瀬 純

京都府立北嵯峨高等学校

《総括》

本年度は、昨年に引き続き部長、森 利夫校長（園部）と委員長、山瀬 純で専門部がスタートしました。

全国高校駅伝をはじめ、数多い高体連の事業も森 利夫部長を始め、専門部委員や各校の顧問、また関係の方々、特に京都陸上競技協会のご協力により、本年度も無事に終了することが出来たことに感謝しています。

男子第62回・女子第23回全国高等学校駅伝競走大会においては、京都府、京都市の関係機関、京都陸上競技協会の審判員の方々をはじめ、多くの顧問の先生方や補助員・自主整理員として活躍してくれた京都の高校生の協力があり、心配された天候にも恵まれ非常にスムーズに運営を行うことができました。事務局は、大会開催10日前に西京極へ移転を終了させ、本年度は、プロバスケットボールのハンナリーズにご配慮いただきスペースを空けていただきました。（ハンナリーズの大会は、大会当日の日曜日に府立体育館にて開催されました）前日の監督会議や開会式も例年通り、通常の形で無事に終了し当日を迎えました。12月25日の開催となった今大会は、雪の心配をし、京都市には多大な協力をいただき準備させていただきましたが、太陽の日差しが差し込む陽気の中で女子がスタートしました。昨年3連覇を目指していた豊川高校を押さえ岡山県の興譲館高校が優勝し、2連覇を目指していましたが、本年度は興譲館高校を押さえ愛知県の豊川高校が昨年の屈辱を返したかたちとなりました。男子は、1区・2区で遅れた展開でスタートした世羅高校が3区でトップに躍り出るとそのままゴールし優勝をしました。

京都においてこの駅伝大会を開催するのも今回で46回目を終えることが出来ました。京都の師走の風物詩として定着してきているこの大会を今後も皆さまのご協力のもと発展させながら次の大会の成功に向けて努力していきたいと考えています。多くの方々のご協力により無事終了することが出来たことを報告させていただきます。

《大会成績》

第64回全国高等学校陸上競技対校選手権大会(岩手県)において、男子の競技面では、勝部諒(西京)三段跳 優勝 田中新也(洛南)八種競技 優勝 福永拓哉(洛南)400m 第3位 洛南高校 4×100MR・4×400MR 第4位 松田和成(西京)走高跳 第4位 木村太一(洛陽工業)ハンマー投 第4位 浦田楓馬(洛南)5000mW 第5位 徳田 滉(花園)ハンマー投 第5位 女子の競技面では、上島みどり(花園)走高跳 優勝 木村 茜(橘)100m 準優勝・200m 第6位 畑 遙香(西京)7種競技 第4位 京都橘 4×100MR 第5位 宗包麻里菜(西京)走高跳 第5位 池内彩乃(立命館宇治)1500m 第7位 河添香織(立命館宇治)5000mW 第7位 洛北4×400MR 第7位 以上の選手が入賞を果たしました。学校別では、洛南高等学校が、男子総合 第3位・トラック 第4位 西京高等学校が、男子総合 第7位・トラック 準優勝 京都橘高等学校は、女子総合 8位・トラック 第7位 花園高等学校がフィール

ド 第4位に入賞し素晴らしい成績を収めました。

国民体育大会(山口)男子の競技では、福永拓哉(洛南)400m 第4位 木村太一(洛陽工業)ハンマー投 第3位 桐生祥秀(洛南)100m 優勝 山川夏輝(洛南)走幅跳 第6位 田中新也(洛南)走高跳 第6位 女子の競技では、木村 茜(京都橘)100m 優勝 川元くるみ(園部)ハンマー投 第5位 北澤沙耶(西城陽)100m 第3位 本母有紀(立命館宇治)1500m 第7位 上島みどり(花園)走高跳 優勝 今村風沙(花園)やり投 第3位やり投 共通4×100MR 第2位に入賞し、天皇杯第5位・皇后杯優勝に大変貢献しました。

全国高校駅伝については、男子は洛南高等学校 第18位、女子は立命館宇治高等学校第5位の好成績を収めました。

また都道府県女子駅伝において、参加させていただいた高校生も、大活躍し、準優勝に大変貢献しました。

《その他の活動》

栄章関係として、日本陸連高校指導者章(平沼亮三章)に仲 雅史(大谷)・近畿陸協春日章に山田裕之(加悦谷)・京都陸協指導者功労章に木村純樹(宮津)・松田真吾(久御山)・比護信子(亀岡陸協推薦)の先生方が推薦されました。

《今後の課題》

- (1) 事業(競技会)調整及び見直し
- (2) 選手の競技力向上
- (3) 登記登録者の増加促進
- (4) 全国高校駅伝の課題克服と繁栄(エントリーのデジタル化・宿泊の業者委託)等
- (5) 京都府高校駅伝の参加校数増加への取り組み
- (6) 25年度近畿駅伝大会開催に向けて準備

以上のような、課題を残しておりますが、本専門部がますます発展するために、各校顧問の先生方のご支援とご協力をよろしくお願い申し上げます。

体 操 部

委員長 杉 山 晋 一

(京 都 府 立 洛 西 高 等 学 校)

はじめに、昨年度まで部長としてご尽力いただきました同志社高等学校の木村良己校長から京都府立海洋高等学校の塩見正典校長にお世話になり、また委員長も京都府立亀岡高等学校の関三蔵先生がご退職され私が後任として引き継ぎをさせていただきました。

先生方におかれましては今後ともご指導、ご鞭撻を賜りますよう、よろしくお願い申し上げます。

【総括】

昨年度の全国中学校総合体育大会で活躍した有望選手が高校に進学した。体操競技女子団体で優勝した藤木・田内・林・今西選手が南京都高等学校へ、また新体操女子では個人総合2位の藤岡選手が京都府立乙訓高等学校へ入学した。

今年度の近畿大会は京都府向日市体育館で開催された。6月18・19日に新体操が、6月25・26日に体操競技が行われ、新体操男子団体で紫野高校が完璧な演技を実施し、見事優勝で全国大会の切符を手に入れた。女子個人は優勝が期待されたが少しミスもあり、0.375差で2位であった。体操競技団体は男女ともに2位、個人総合男子では洛南高校の池尻選手が2位、女子は南京都の藤木選手が優勝、林選手が2位と京都勢が活躍した。

全国高等学校総合体育大会体操競技は宮城県一関市で開催された。男子団体では洛南高校が6位、そして女子団体では南京都高校が3位であった。また、新体操は青森県青森市で開催された。男子団体で出場した紫野高校が11位、女子団体では京都聖母学院が38位、男子個人は紫野高・宮畑選手が18位、女子個人の乙訓高・藤岡選手は14位という結果であった。出場選手たちは被災地の見学や被災者との触れ合いなど、復興途中の地で開催されたこの大会は、出場選手にとって本当に思い出に残る大会となった。

山口県で開催された第66回国民体育大会では少年男子の洛南高校が5位と健闘し、少年女子においては南京都高校の選手が中心となりノーミスの演技で京都国体以来の団体優勝という偉業を成し遂げ活躍した。

以上の結果、3月に神奈川県で行われる体操競技選抜大会には男子2名と女子6名、山梨県で行われる新体操選抜大会では男子団体で紫野高校と女子個人で藤岡選手が全国高体連推薦を受け出場を確定しそれぞれ活躍が期待できる。

体操競技は昔から「近畿を制する者は全国を制する」と言われるように近畿の上位選手は全国で充分戦えるレベルの高い状態が続いている。しかし、府県によっては登録人数の減少により大会運営に支障をきたしている現状があり京都も他人事ではない。ジュニア選手は増加しているが、中学から激減し、高校ではさらに減少する傾向がある。協会・高体連が中心となりジュニア・小学生・中学生・高校生の合同大会・練習会で交流を深め選手獲得に努めていかなければならないと思います。

最後になりましたが、今年度ご尽力いただいた関係の先生方に感謝をするとともに、今後ますます専門部が発展しますよう引き続きご協力、ご指導をよろしくお願い申し上げます。

水 泳 専 門 部

委 員 長 奥 芳 文

京 都 府 立 洛 東 高 等 学 校

《総括》

平成23年度の諸行事が、京都府高等学校体育連盟並びに京都水泳協会をはじめ、各関係機関等の御支援・御指導をいただき、併せて加盟高等学校の温かい御理解と御協力を得て、無事終了することができました。関係各位に心から感謝申し上げます。

さて、今年度の競泳の競技結果を振り返ってみますと、インターハイにおいては、山下雄大君（嵯峨野高校2年）が200m平泳ぎで第6位、露内若菜さん（京都外大西高校1年）が200m個人メドレーで第7位、八木隼平君（京都外大西高校2年）が200m自由形で第8位、金澤友紀さん（京都外大西高校2年）が50m自由形で第8位、そして、女子400mリレーにおいて京都外大西チームが第4位にそれぞれ入賞しました。国体においては、山下雄大君が少年男子A200m平泳ぎで第5位、露内若菜さんが少年女子B200m個人メドレーで第5位、藤本凌君（京都外大西高校1年）が少年男子B200m個人メドレーで第7位にそれぞれ入賞しました。

一方、水球では、鳥羽高校がインターハイにおいて第3位に入賞、国体においても鳥羽高校選手を中心とした京都選抜チームが第4位に入賞するなど、常に全国上位に君臨する京都水球界が本年度も活躍し、その存在感を全国に知らしめました。

飛込では、今年度全国レベルでの上位入賞者は出なかったものの、一貫したジュニア強化を図り若い芽が育っており、今後の活躍が楽しみです。

以上のとおりの成績であります。現在の中学生在が全国大会において着実に好成績をあげています。今後の京都水泳界の躍進が更に期待できる所であります。

各種目ともに今後も、底辺層の拡大を含めて京都府全体の競技力向上を推進していきたいと考えています。今後とも、各関係機関等の御支援・御指導を賜りますようよろしく願いいたします。





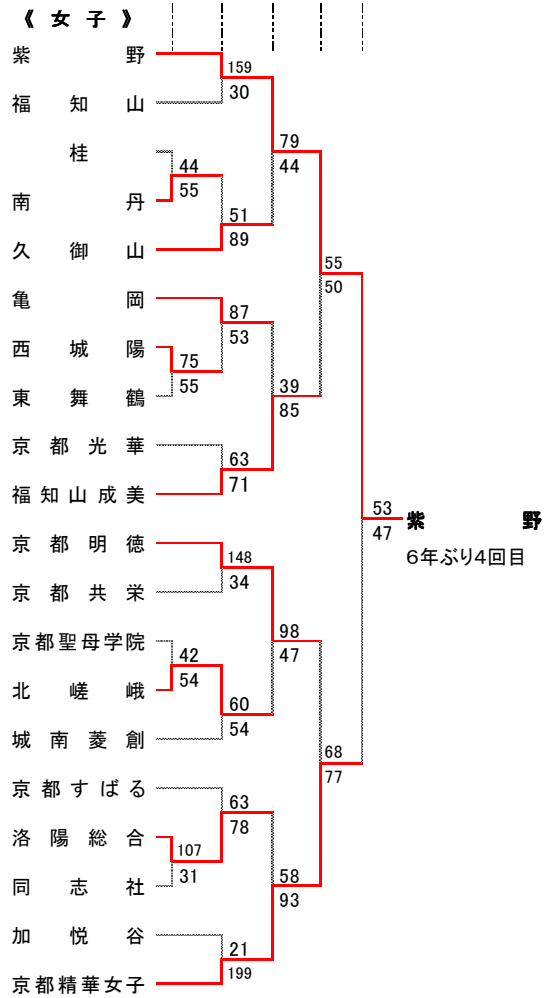
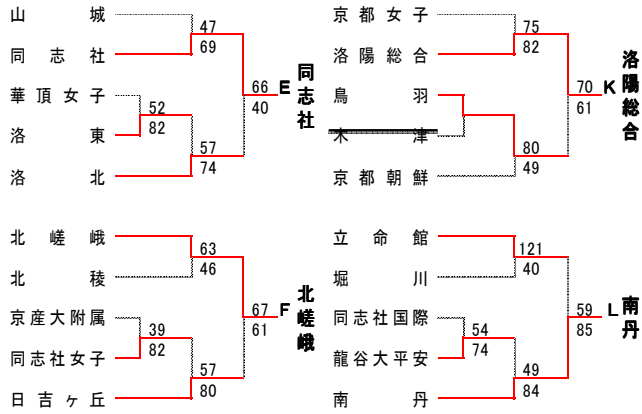

**平成23年度全国高等学校総合体育大会**  
**第64回全国高等学校バスケットボール選手権大会 京都府予選 兼**  
**第58回近畿高等学校バスケットボール選手権大会 京都府予選**

期日：平成23(2011)年5月14日(土)15日(日)28日(土)29日(日) 6月5日(日)  
 場所：5月14日15日28日29日 京都府立山城総合運動公園体育館  
 6月5日 京都府立体育館

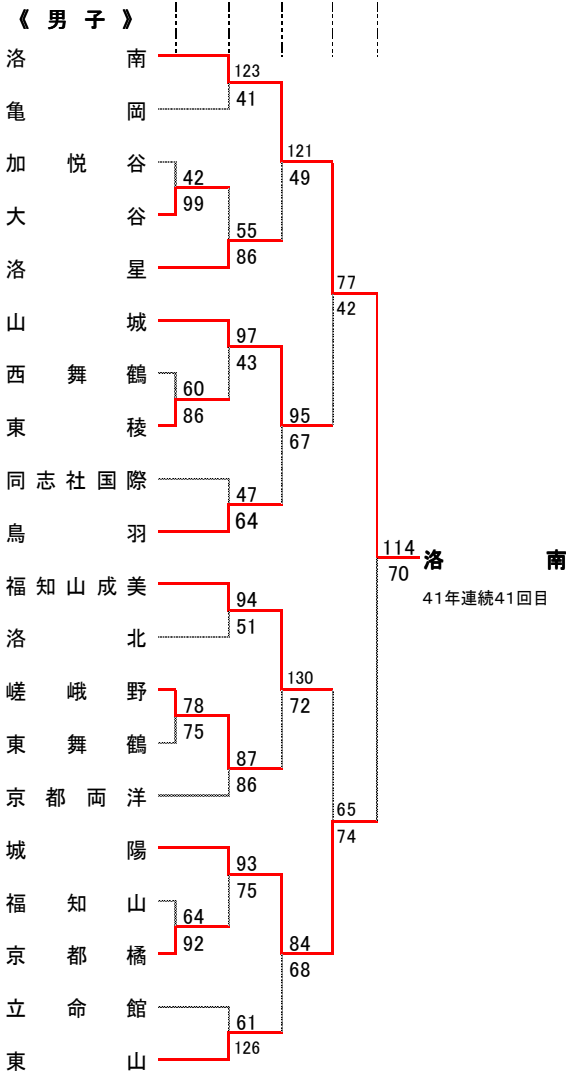

優勝校：全国高校総体出場(7月28日～8月2日 北東北、秋田県)  
 ベスト4：近畿高校選手権出場(6月24日～26日 奈良県)

**第64回京都府高等学校総合体育大会市部大会 バスケットボール競技 下級の部 試合結果**

期日：平成23年5月21日(土)  
 場所：同志社高校、嵯峨野高校、園部高校、桂高校、鳥羽高校、亀岡高校、城陽高校、南丹高校

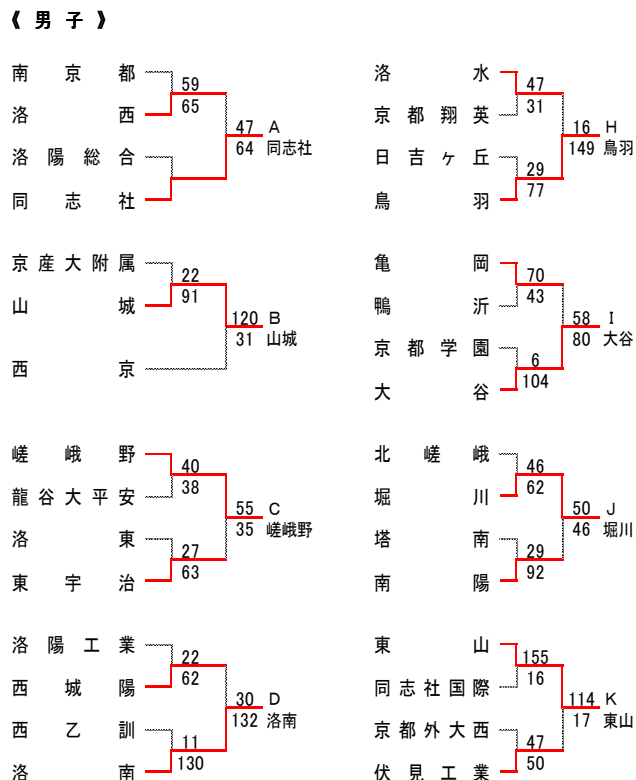

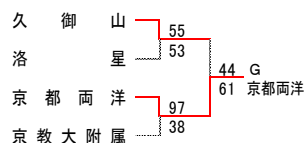
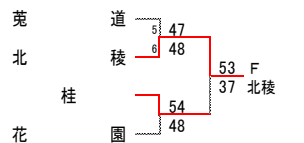
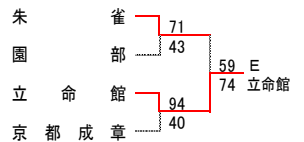

《女子》

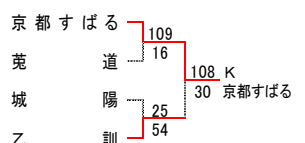
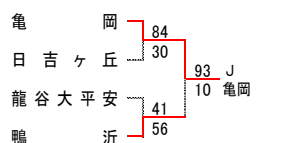
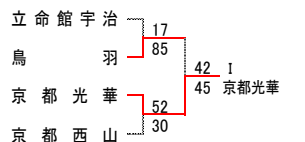
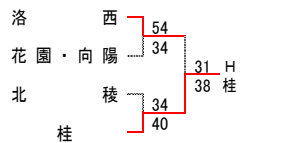
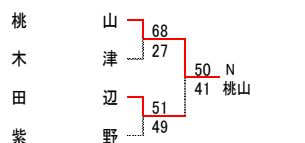
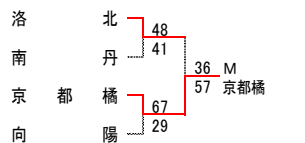
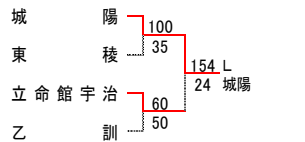
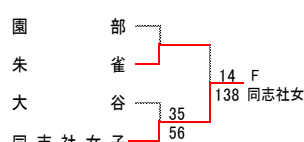
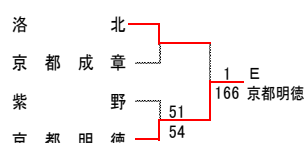
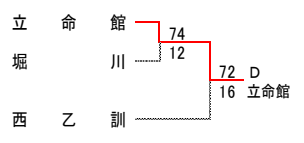
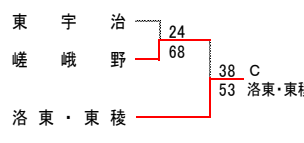
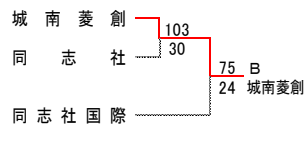
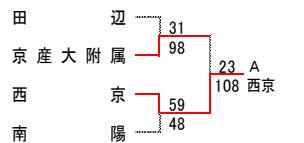

**第31回京都府バスケットボール選手権大会 兼**  
**第42回全国高等学校選抜優勝大会京都府予選**  
 期日：平成23年10月15・16・22・23日 **市部代表決定戦**  
 場所：10月15日…京都府立体育館、嵯峨野高校  
 10月16日…京都府立体育館、桂高校  
 10月22日…山城総合運動公園体育館、鳥羽高校、山城高校  
 10月23日…久御山町総合体育館、亀岡高校

《男子》

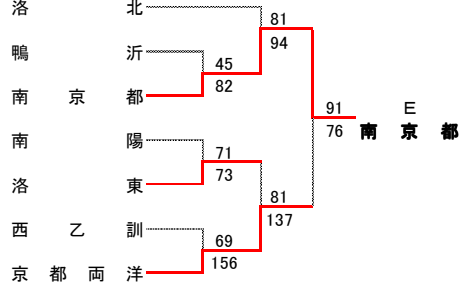
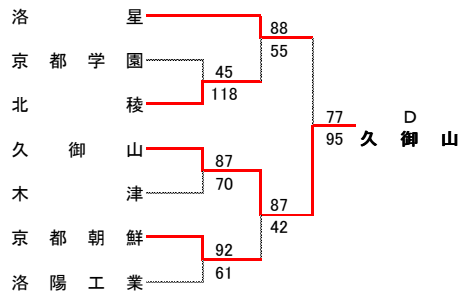
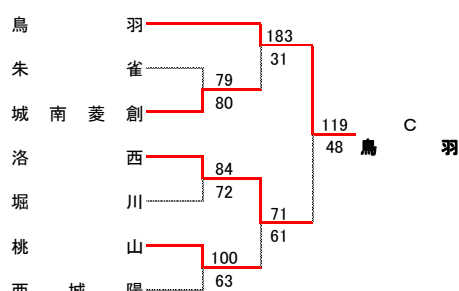
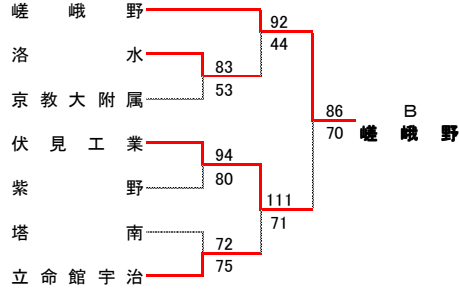
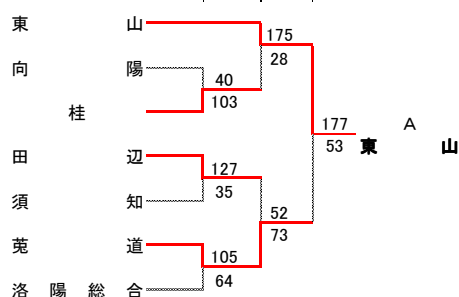

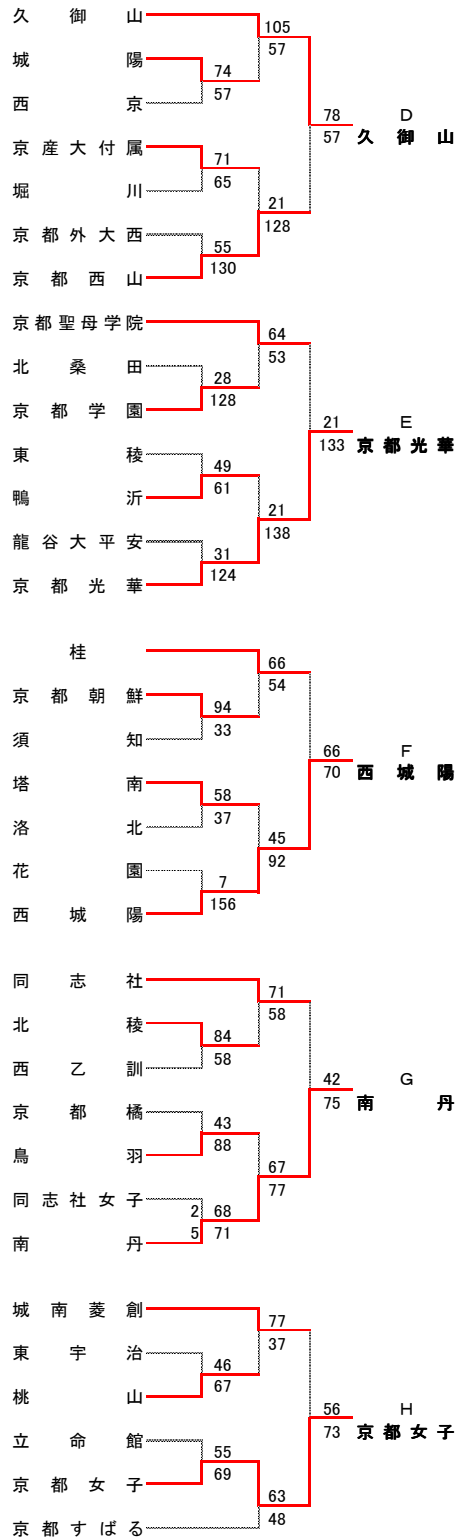
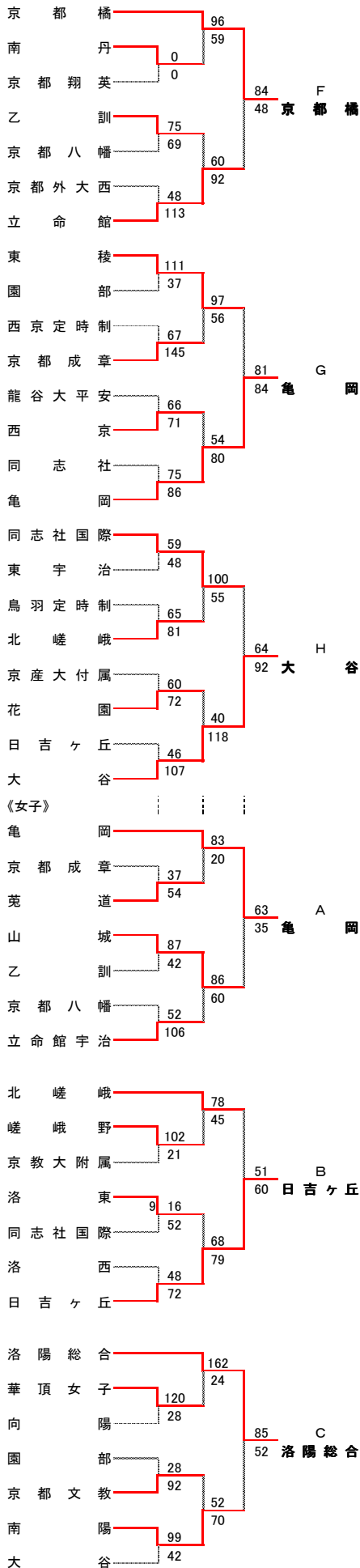

※各ブロック1位のチームは、11月11～13日に行われる府大会の出場権を得ます。  
参考 男子：洛南、城陽、山城、福知山成美、女子：紫野、京都精華女子、京都明德、福知山成美  
(インターハイ予選においてベスト4の)はすでに府下大会の出場権を得ています。

**第31回京都府バスケットボール選手権大会 兼  
第42回全国高等学校選抜優勝大会京都府予選**

期日：平成23(2011)年11月11日(金)12日(土)13日(日)

場所：舞鶴文化公園体育館、宮津市民体育館

**《 男子 》**

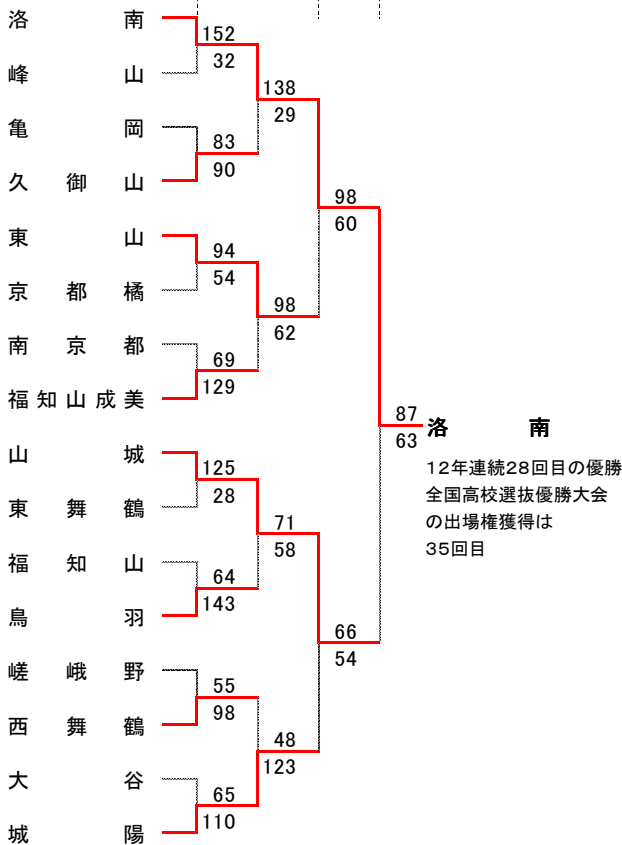

**《 女子 》**

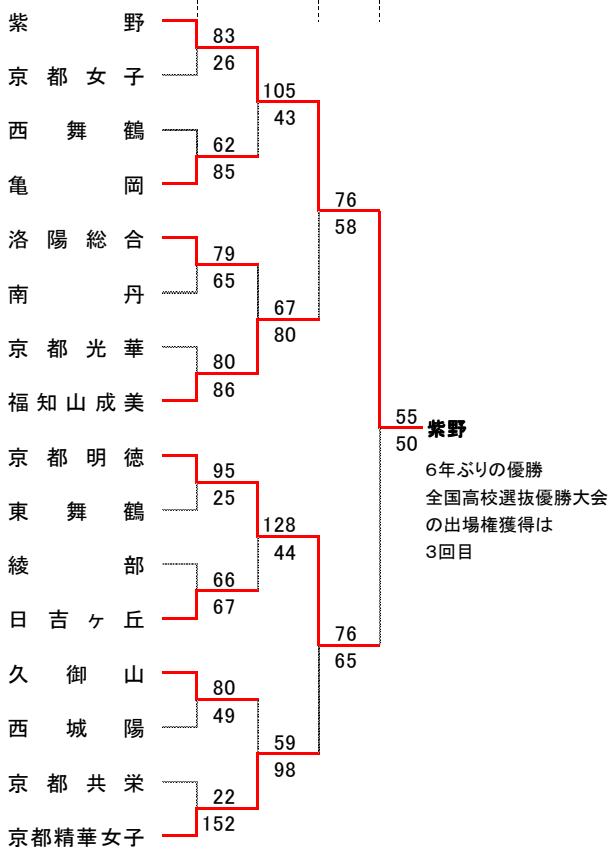

優勝チームは12月の全国大会(東京)に出場します。

注) 京都高校選手権が全国選抜優勝大会京都府予選を兼ねるようになったのは、1  
そのため、本大会の優勝回数とウインターカップ出場回数とは異なります。

**第59回京都府高等学校新人バスケットボール大会  
兼 第22回近畿高等学校新人市部代表決定戦**

場所：平成24年1月14日(土) 城陽市民体育館、久御山町総合体育館、嵯峨野高校、南丹高校、城陽高校、桂高校  
平成24年1月15日(日) 久御山町総合体育館、鳥羽高校、山城高校、亀岡高校

**《 男子 》**

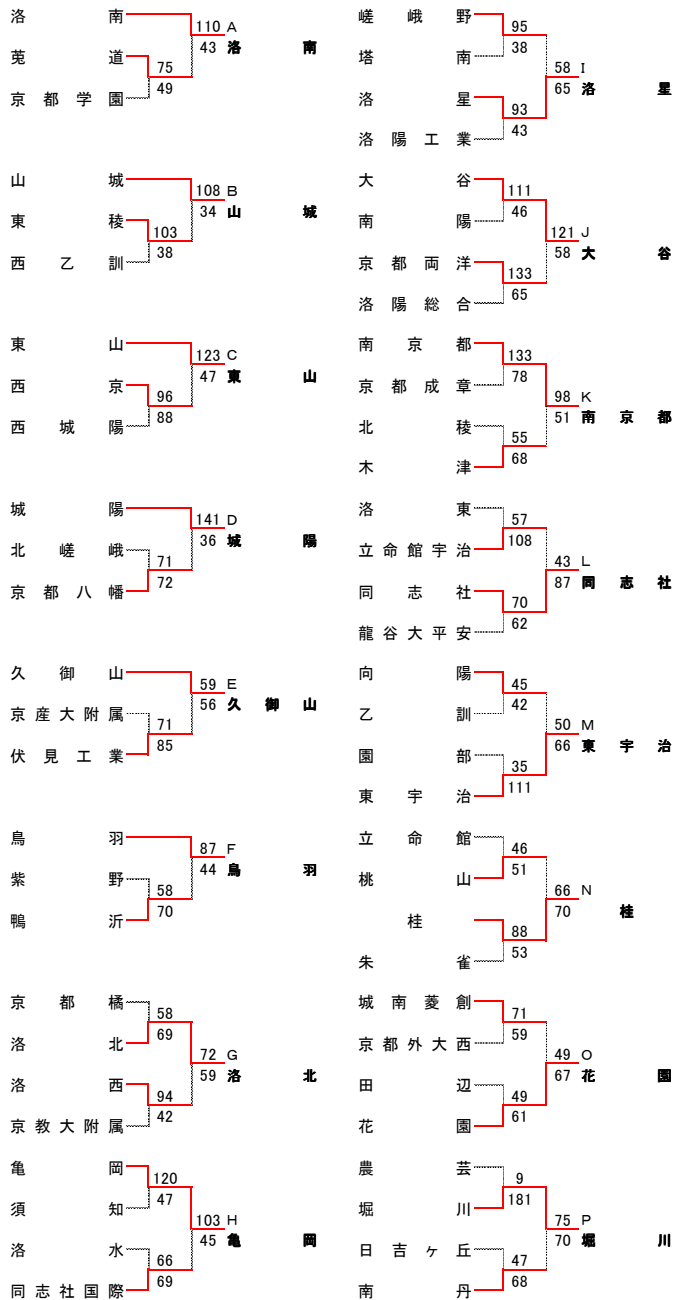

**《 女子 》**

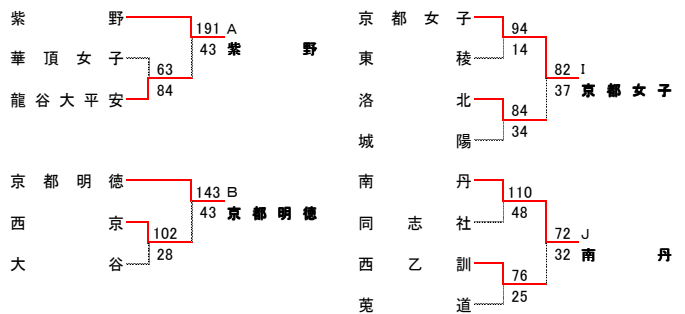

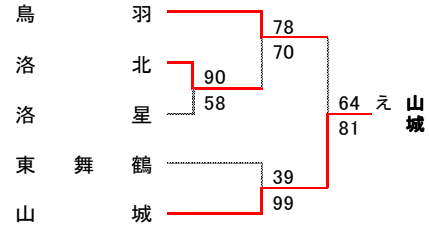
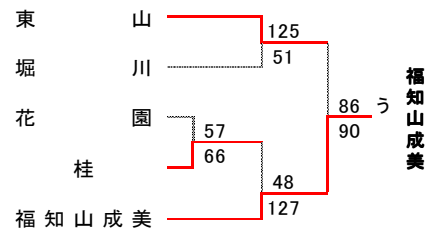
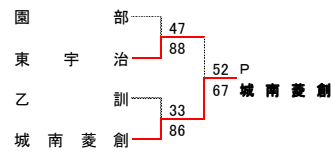
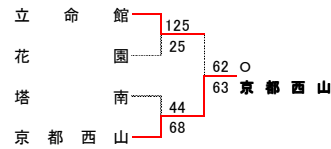
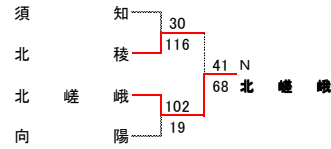
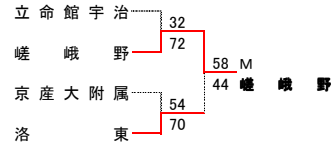
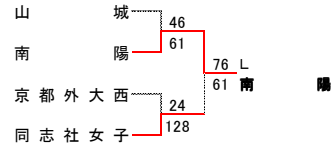
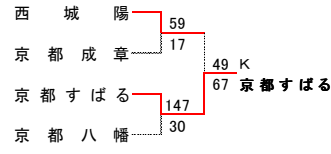
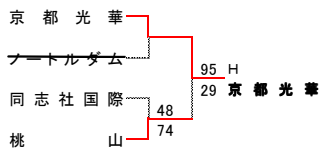
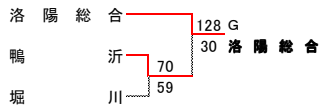
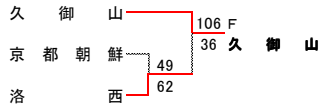
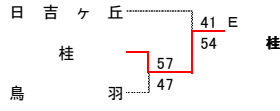
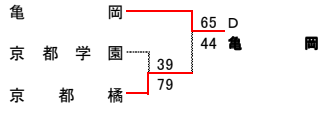
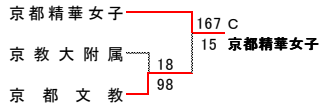

《女子》トーナメント

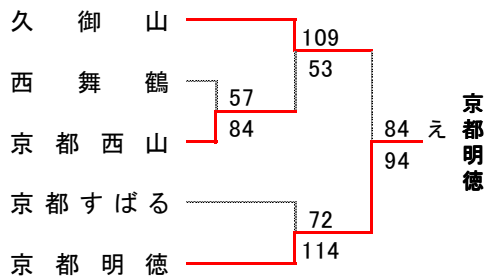
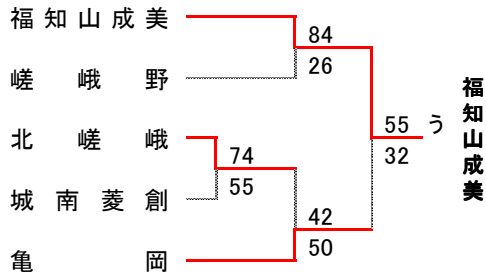
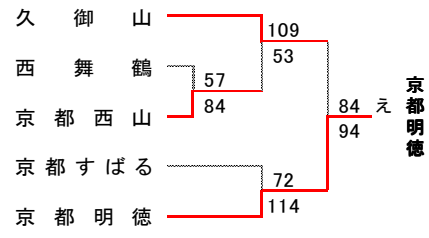
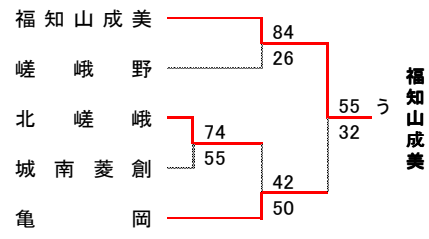
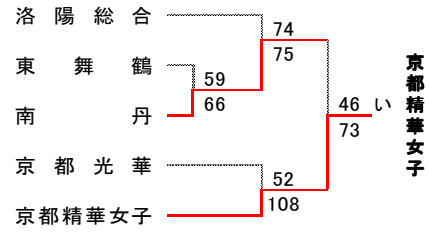
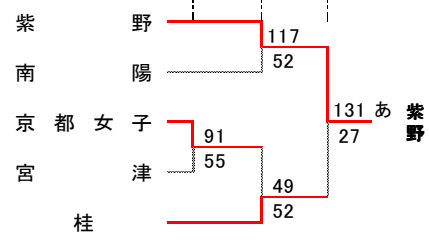

※各ブロック1位のチームは、2月4・5日(京都府立体育館)に決勝リーグ戦を行い、上位2チームが、2月18・19日の近畿新人大大会の

### 第59回京都府高等学校新人バスケットボール大会 兼 第22回近畿高等学校新人大会 京都府決勝リーグ

期日・場所 平成24年2月4・5日：京都府立体育館

#### 《男子》 決勝リーグ

2月4日	洛南	89	○	-	×	64	城陽
	福知山成美	53	×	-	○	71	山城
2月5日	福知山成美	53	×	-	○	114	洛南
	山城	79	○	-	×	35	城陽
	洛南	75	○	-	×	47	山城
	城陽	77	○	-	×	72	福知山成美

優勝 洛南 (3勝0敗) 11年連続36回目  
 2位 山城 (2勝1敗)  
 3位 城陽 (1勝2敗)  
 4位 福知山成美 (0勝3敗)

#### 《女子》 決勝リーグ

2月4日	紫野	79	○	-	×	52	京都精華女子
	福知山成美	79	×	-	○	83	京都明德
2月5日	福知山成美	44	×	-	○	69	紫野
	京都明德	73	×	-	○	77	京都精華女子
	紫野	78	○	-	×	62	京都明德
	京都精華女子	66	×	-	○	97	福知山成美

優勝 紫野 (3勝0敗) 12年ぶり2回目  
 2位 福知山成美 (1勝2敗) 2~4位の順位は  
 3位 京都明德 (1勝2敗) ゴールアベレーン  
 4位 京都精華女子 (1勝2敗)

#### 《男子》 5-8位決定戦

2月4日	西舞鶴	60	×	-	○	66	南京都
	東山	86	○	-	×	48	鳥羽
	南京都	55	×	-	○	117	東山
	西舞鶴	54	×	-	○	122	鳥羽

第5位 東山  
 第6位 南京都  
 第7位 鳥羽  
 第8位 西舞鶴

#### 《女子》 5-8位決定戦

2月4日	桂	38	×	-	○	55	南丹
	亀岡	50	×	-	○	68	久御山
	南丹	49	×	-	○	77	久御山
	桂	47	×	-	○	48	亀岡

#### 第58回近畿高等学校バスケットボール選手権大会

期日：平成23(2011)年6月24日(金)~26日(日)  
 場所：奈良県立橿原公苑第一体育館、大和高田市総合体育館

#### 《男子》

1回戦	福知山成美	55	-	99	関西学院 (兵庫)
	山城	78	-	59	大阪学院大学 (大阪)
2回戦	洛南	94	-	55	星翔 (大阪)
	山城	66	-	65	神戸村野工業 (兵庫)
	城陽	102	-	96	大商学園 (大阪)
3回戦	洛南	98	-	59	金岡 (大阪)
	山城	61	-	81	近大附属 (大阪)
	城陽	66	-	65	育英 (兵庫)
準決勝	洛南	85	-	56	関西学院 (兵庫)
	城陽	40	-	66	近大附属 (大阪)
決勝	洛南	78	-	71	近大附属 (滋賀)

(10年連続28回目の優勝)

#### 《女子》

1回戦	京都明德	58	-	68	園田学園 (兵庫)
	京都精華女子	73	-	74	鳴尾 (兵庫)
	紫野	75	-	64	平城 (奈良)
	福知山成美	68	-	61	大和広陵 (奈良)
2回戦	紫野	72	-	85	豊島 (大阪)
	福知山成美	61	-	76	市立西宮 (兵庫)

#### 第64回全国高等学校総合体育大会バスケットボール競技

期日：平成23(2011)年7月28日(木)~8月2日(火)  
 場所：秋田市立体育館、能代市総合体育館

#### 《男子》

1回戦	洛南	75	-	56	金沢 (石川)
2回戦	洛南	89	-	52	東海大付属第三 (長野)
3回戦	洛南	99	-	65	桜丘 (愛知)
準々決勝	洛南	66	-	69	宇都宮工業 (栃木)

#### 《女子》

1回戦	紫野	56	-	84	中村学園女子 (福岡)
-----	----	----	---	----	----------------

#### 第66回国民体育大会バスケットボール競技 近畿ブロック大会

期日：平成23(2011)年8月20日(土)・21日(日)  
 場所：姫路市立中央体育館

#### 《少年男子》

予選リーグ

京都	90	-	68	滋賀県
京都	110	-	54	和歌山県

#### 《少年女子》

都道府県対抗のため予選なしで本大会へ出場

決勝トーナメント

京都	90	-	65	大阪府
----	----	---	----	-----

1位京都府本大会出場

#### 第66回国民体育大会バスケットボール競技

期日：平成23(2011)年10月2日(日)~10月3日(月)  
 場所：ソルトアリーナ防府、キリンビバレッジ周南総合スポーツセンター

#### 《男子》

1回戦	京都	79	-	77	群馬
2回戦	京都	74	-	75	愛知

#### 《女子》

1回戦	京都	70	-	64	福島
2回戦	京都	51	-	107	福島

#### 第42回全国高等学校バスケットボール選抜優勝大会

期日：平成23(2011)年12月23日(金)~29日(木)  
 場所：東京体育館

#### 《男子》

2回戦	洛南	89	-	60	興南 (沖縄)
3回戦	洛南	102	-	57	県立弘前実業 (青森)
準々決勝	洛南	65	-	66	尽誠学園 (香川)

#### 《女子》

1回戦	紫野	69	-	76	佐賀清和 (佐賀)
-----	----	----	---	----	--------------

#### 第22回近畿高等学校新人バスケットボール大会

期日：平成24年2月18日(土)・19日(日)  
 場所：県立橿原公苑第一体育館、大和高田市総合体育館

#### 《男子》

1回戦	洛南	98	-	52	高田商業 (奈良)
	山城	54	-	73	光泉 (滋賀)
2回戦	洛南	86	-	62	育英 (兵庫)
準決勝	洛南	70	-	45	神戸科学技術 (兵庫)
決勝	洛南	78	-	37	桜宮 (大阪)

(6年連続15回目)

#### 《女子》

1回戦	福知山成美	51	-	121	大阪薫英女学院 (大阪)
	紫野	70	-	78	大阪桐蔭 (大阪)



2. 京都高校総体

期日 5月21・22日

会場 山城総合運動公園体育館

(男子の部)

ブロック	A	B	C	D
1位	北嵯峨	鳥羽	東山	洛南
2位	桃山	南陽	花園	西城陽
3位	田辺	菟道	京成章	紫野
3位	東宇治	大谷	東稜	洛星

(女子の部)

ブロック	A	B	C	D
1位	京都橘	向陽	洛北	乙訓
2位	西城陽	北嵯峨	京光華	京すばる
3位	洛水	京八幡	西乙訓	南陽
3位	山城	京西山	京両洋	日吉が丘

3. 全国高校総体兼国体兼近畿大会府予選

期日 6月11・12日

会場 福知山三段池公園体育館 他

(男子の部)

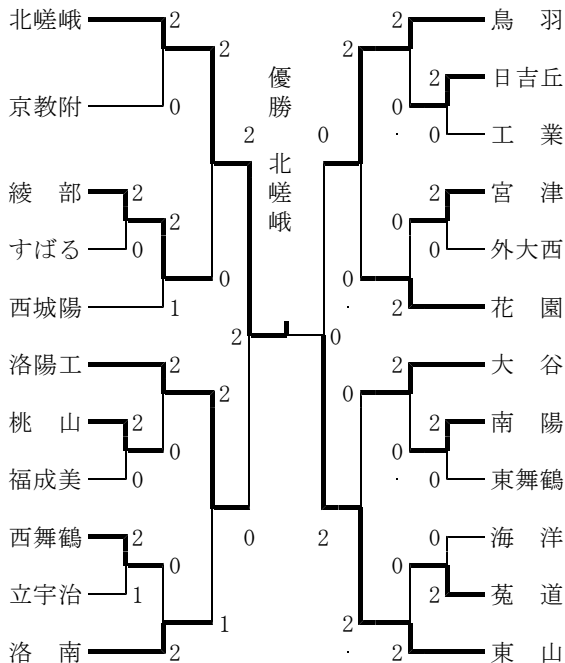

(女子の部)

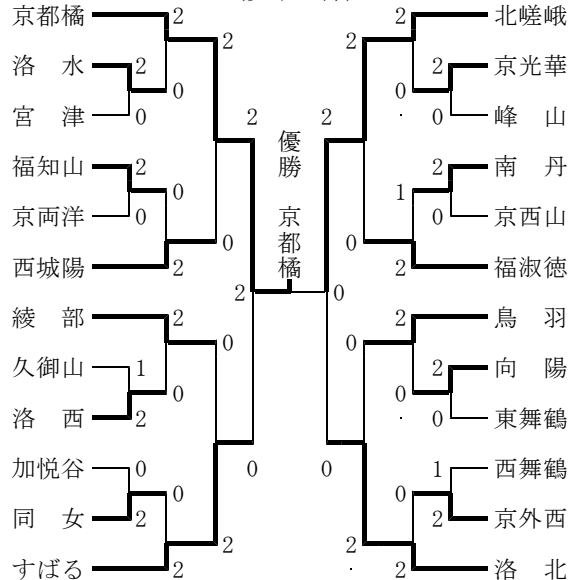

4. 近畿大会

期日 7月21～25日

会場 和歌山ビッグホエール体育館他

(男子の部)

【一回戦】

綾部2 (京)  $\begin{pmatrix} 25-19 \\ 25-17 \end{pmatrix}$  0高田 (奈) 大谷2 (京)  $\begin{pmatrix} 25-14 \\ 27-25 \end{pmatrix}$  0八幡工 (滋)

洛陽工2 (京)  $\begin{pmatrix} 25-12 \\ 25-15 \end{pmatrix}$  0長田 (兵) 花園2 (京)  $\begin{pmatrix} 25-19 \\ 25-9 \end{pmatrix}$  0和歌北 (和)

東山2 (京)  $\begin{pmatrix} 25-10 \\ 25-17 \end{pmatrix}$  0太成学 (大) 北嵯峨 (京) 2回戦より

洛南2 (京)  $\begin{pmatrix} 25-15 \\ 25-13 \end{pmatrix}$  0上宮 (大) 鳥羽2 (京)  $\begin{pmatrix} 25-19 \\ 25-19 \end{pmatrix}$  0金光藤 (大)

【二回戦】

綾部0 (京)  $\begin{pmatrix} 17-25 \\ 26-28 \end{pmatrix}$  2甲陽 (兵) 大谷0 (京)  $\begin{pmatrix} 16-25 \\ 15-25 \end{pmatrix}$  2社 (兵)

洛陽工0 (京)  $\begin{pmatrix} 23-25 \\ 19-25 \end{pmatrix}$  2大商大 (大) 花園2 (京)  $\begin{pmatrix} 25-20 \\ 24-10 \end{pmatrix}$  0篠山産 (兵)

東山2 (京)  $\begin{pmatrix} 25-13 \\ 25-20 \end{pmatrix}$  0六甲ア (兵) 北嵯峨2 (京)  $\begin{pmatrix} 25-13 \\ 25-17 \end{pmatrix}$  0村岡 (兵)

洛南2 (京)  $\begin{pmatrix} 25-23 \\ 25-17 \end{pmatrix}$  0姫路工 (兵) 鳥羽0 (京)  $\begin{pmatrix} 13-25 \\ 15-25 \end{pmatrix}$  2市尼崎 (大)

【三回戦】

東山1 (京)  $\begin{pmatrix} 25-20 \\ 20-25 \\ 18-25 \end{pmatrix}$  2清風 (大) 花園2 (京)  $\begin{pmatrix} 25-20 \\ 25-19 \end{pmatrix}$  0近大附 (大)

洛南0 (京)  $\begin{pmatrix} 16-25 \\ 20-25 \end{pmatrix}$  2近江 (兵) 北嵯峨2 (京)  $\begin{pmatrix} 25-20 \\ 25-20 \end{pmatrix}$  0藤寺工 (和)

【準々決勝】

花園0 (京)  $\begin{pmatrix} 21-25 \\ 18-25 \end{pmatrix}$  2社 (兵) 北嵯峨0 (京)  $\begin{pmatrix} 18-25 \\ 20-25 \end{pmatrix}$  2市尼崎 (兵)



(女子の部)

【一回戦】

鳥羽2  $\begin{pmatrix} 25-17 \\ 25-18 \end{pmatrix}$  0 箕面自 (京) (大) 西城陽0  $\begin{pmatrix} 6-25 \\ 21-25 \end{pmatrix}$  2 須磨浦 (京) (兵)

福淑徳2  $\begin{pmatrix} 25-21 \\ 25-14 \end{pmatrix}$  0 開智 (京) (和) 洛北2  $\begin{pmatrix} 25-22 \\ 25-14 \end{pmatrix}$  0 琴丘 (京) (兵)

北嵯峨2  $\begin{pmatrix} 25-20 \\ 25-15 \end{pmatrix}$  0 明石清 (京) (兵) 京都橘 二回戦より (京)

綾部2  $\begin{pmatrix} 25-10 \\ 20-8 \end{pmatrix}$  0 神島 (京) (和) すばる2  $\begin{pmatrix} 25-18 \\ 25-19 \end{pmatrix}$  0 高石 (京) (大)

【二回戦】

鳥羽2  $\begin{pmatrix} 25-19 \\ 25-22 \end{pmatrix}$  0 大淀 (京) (奈) 洛北0  $\begin{pmatrix} 18-25 \\ 25-27 \end{pmatrix}$  2 国際滝 (京) (大)

福淑徳0  $\begin{pmatrix} 14-25 \\ 9-25 \end{pmatrix}$  2 神野田 (京) (兵) 京都橘2  $\begin{pmatrix} 29-27 \\ 25-12 \end{pmatrix}$  0 建国 (京) (大)

北嵯峨2  $\begin{pmatrix} 25-23 \\ 25-20 \end{pmatrix}$  0 大塚 (京) (大) すばる0  $\begin{pmatrix} 19-25 \\ 14-25 \end{pmatrix}$  2 氷上 (京) (兵)

綾部1  $\begin{pmatrix} 18-25 \\ 25-23 \\ 23-25 \end{pmatrix}$  2 四條畷

【三回戦】

鳥羽0  $\begin{pmatrix} 15-25 \\ 10-25 \end{pmatrix}$  2 信愛女 (京) (和) 京都橘2  $\begin{pmatrix} 25-11 \\ 25-11 \end{pmatrix}$  0 淡路三 (京) (兵)

北嵯峨2  $\begin{pmatrix} 25-22 \\ 25-15 \end{pmatrix}$  0 近江兄 (京) (滋)

【準々決勝】

北嵯峨0  $\begin{pmatrix} 19-25 \\ 22-25 \end{pmatrix}$  2 夙川 (京) (兵) 京都橘0  $\begin{pmatrix} 20-25 \\ 25-27 \end{pmatrix}$  2 氷上 (京) (兵)

5. 全国高校総体

期日 7月28日～8月1日

会場 男子：横手市横手体育館 女子：八戸市東体育館

(男子の部)

【一回戦】

北嵯峨2  $\begin{pmatrix} 25-11 \\ 25-13 \end{pmatrix}$  0 大同大同 (京) (愛知)

【二回戦】

北嵯峨0  $\begin{pmatrix} 23-25 \\ 19-25 \end{pmatrix}$  2 創造学園 (京) (長野)

(女子の部)

【一回戦】

京都橘2  $\begin{pmatrix} 25-22 \\ 25-17 \end{pmatrix}$  0 熊本信愛 (京) (熊本)

【二回戦】

京都橘2  $\begin{pmatrix} 27-25 \\ 26-24 \end{pmatrix}$  0 東海大第三 (京) (長野)

【三回戦】

京都橘0  $\begin{pmatrix} 18-25 \\ 19-25 \end{pmatrix}$  2 九州文化 (京) (長崎)

6. 国民体育大会近畿ブロック大会

期日 8月27・28日

会場 グリーンアリーナ神戸

(少年男子の部)

予選グループ戦

京都府 0 - 2 兵庫県

京都府 0 - 2 大阪府

(少年女子の部)

予選グループ戦

京都府 2 - 0 和歌山県

京都府 2 - 0 兵庫県

決勝トーナメント代表決定戦

京都府2  $\begin{pmatrix} 25-11 \\ 25-19 \end{pmatrix}$  0 滋賀県

7. 国民体育大会

(少年女子の部)

期日 10月7～10日

会場 ソルトアリーナ防府

【一回戦】

京都府2  $\begin{pmatrix} 20-25 \\ 25-19 \\ 25-17 \end{pmatrix}$  1 三重県

【二回戦】

京都府0  $\begin{pmatrix} 21-25 \\ 15-25 \end{pmatrix}$  2 山口県

8. 全日本高校選手権大会京都府予選

期日 11月5・6日、23日

会場 山城総合運動公園体育館他

(男子の部)

優勝

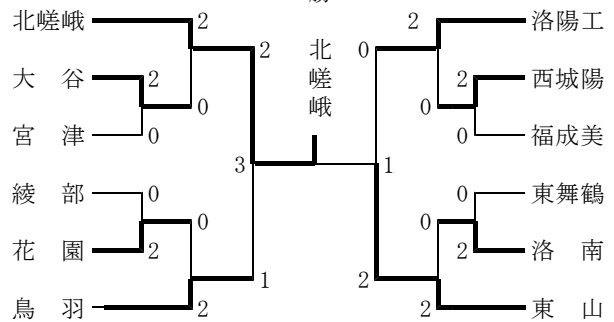

(女子の部)

優勝

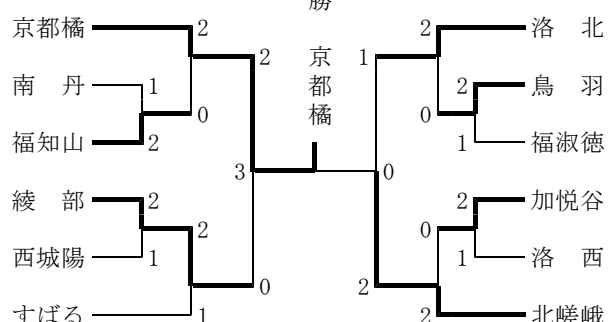

9. 全日本高校選手権大会

期日 1月5日～9日

会場 男女 東京体育館

(男子の部)

【一回戦】

北嵯峨 0  $\begin{pmatrix} 18-25 \\ 11-25 \end{pmatrix}$  2 宇部商業  
(京都) (山口)

(女子の部)

【一回戦】

京都橘 0  $\begin{pmatrix} 21-25 \\ 16-25 \end{pmatrix}$  2 九州文化  
(京都) (長崎)

10. 京都府高校新人選手権大会

期日 2月5・6日

会場 山城総合運動公園体育館

(男子の部)

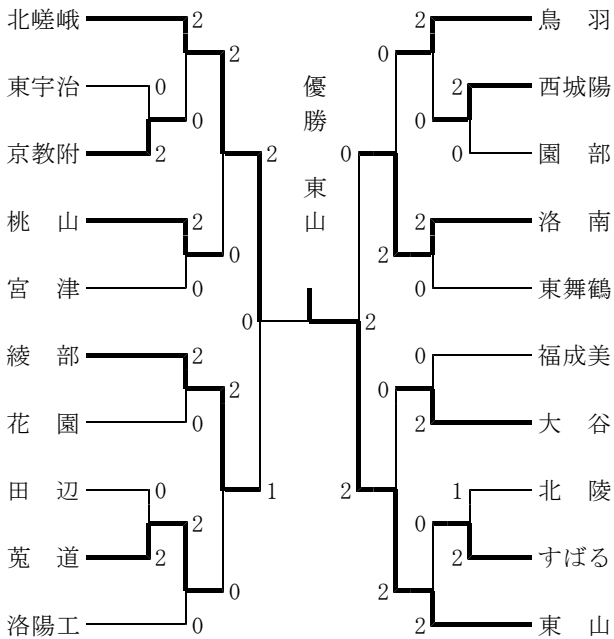

(女子の部)

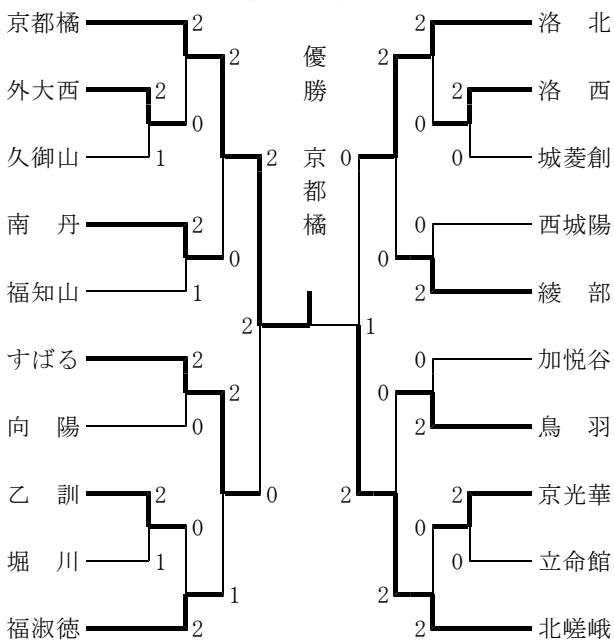

卓 球 専 門 部

委 員 長 宮 木 操

( 東 山 高 等 学 校 )

《総括》

春の選抜大会は、東北震災の為、卓球競技は開催されませんでした。夏の青森インターハイでは、東山高校が学校対抗で3位に、男子ダブルスでは、大島・庄組（東山高校）が5位に入賞した。

夏の近畿大会では、男子学校対抗では、東山高校が4年連続優勝、シングルスでは大島（東山高校）が2年連続優勝、ダブルスでは大島・庄組（東山高校）が優勝し、大島選手は2年連続3冠を果たした。女子学校対抗で華頂女子高校が2位となった。

近畿新人大会では、男子学校対抗で東山高校が優勝、之により3月に行われる全国選抜大会に東山高校と龍谷大平安高校が出場、女子学校対抗では、華頂女子高校が2位となり全国大会への出場を決めた。男子ダブルスでは、宮本・片岡組（東山高校）が優勝、庄・田中組（東山高校）が2位、シングルスでは、宮本（東山高校）が3位入賞となった。

<大会成績>

1 \* 京都府高校総体 5/4. 5 府立 I 5/22 伏見港

男子学校対抗

- Aリーグ 決定戦 東山3-0 西城陽
- Bリーグ 決定戦 京都学園3-0 山城
- Cリーグ 決定戦 洛東3-1 京都朝鮮
- Dリーグ 決定戦 平安3-0 花園

女子学校対抗

- Aリーグ 決定戦 華頂3-0 桃山
- Bリーグ 決定戦 京都学園3-1 すばる
- Cリーグ 決定戦 西山3-0 すばる
- Dリーグ 決定戦 洛東3-0 洛西

2 \* 春季卓球選手権大会

6/4 11 府立伏見港 6/12 東山

男子学校対抗 準々決勝

- 東山3-0 桃山 京都学園3-1 山城
- 洛東3-0 成美 平安3-0 洛西

以降リーグ戦 (結果)

- 1位 東山 3勝0敗 (インターハイ出場)
- 2位 龍谷大平安 2勝1敗
- 3位 京都学園 1勝2敗
- 4位 洛東 0勝3敗

決勝 東山 3-0 平安

\* 東山高校 61年連続出場

女子学校対抗 準々決勝

- 華頂3-0 大江 洛東3-0 鳥羽
- 西山3-1 京都学園 成美3-1 すばる

以降リーグ戦 (結果)

- 1位 華頂女子 3勝0敗 (インターハイ出場)
- 2位 洛東 2勝1敗
- 3位 福知山成美 1勝2敗
- 4位 京都西山 0勝3敗
- 決勝 華頂女子 3-0 洛東

男子ダブルス 準々決勝

- 大島・庄 (東山) 3-1 中野・宮本 (平安)
- 山本・杉田 (平安) 3-2 前田・三上 (東山)
- 宮本・片岡 (東山) 3-0 清野・田中 (東山)
- 今西・久野 (東山) 3-1 杉浦・加藤 (平安)

以降リーグ戦 (結果)

- 1位 大島 祐哉・庄 祐平 (東山)
- 2位 宮本 幸典・片岡 弘紀 (東山)
- 3位 今西健太郎・久野 徳大 (東山)
- 4位 山本 明生・杉田 光 (平安)
- 1、2位がインターハイ出場

女子ダブルス 準々決勝

- 浜畑・岡本 (華頂) 3-0 仲 ・林 (華頂)
- 望月・増田 (華頂) 3-0 西尾・中川 (華頂)
- 神山・加藤 (華頂) 3-2 高見・福井 (洛東)
- 小森・林 (華頂) 3-1 倉本・山崎 (華頂)

以降リーグ戦 (結果)

- 1位 浜畑保奈美・岡本 佑実 (華頂)
- 2位 神山 佳栄・加藤麻貴奈 (華頂)
- 3位 小森香奈子・林 杏子 (華頂)
- 4位 望月 陽美・増田 雅世 (華頂)
- 1、2位がインターハイ出場

男子シングルス

女子シングルス

(男女とも8人リーグ戦の結果)

- 1位 大島 祐哉 (東山) 1位 望月 陽美 (華頂)
- 2位 今西健太郎 (東山) 2位 浜畑保奈美 (華頂)
- 3位 久野 徳大 (東山) 3位 加藤麻貴奈 (華頂)
- 4位 宮本 幸典 (東山) 4位 小森香奈子 (華頂)
- 5位 庄 祐平 (東山) 5位 岡本 佑実 (華頂)
- 6位 片岡 弘紀 (東山) 6位 神山 佳栄 (華頂)
- 7位 山本 明生 (平安) 7位 西尾 里沙 (華頂)
- 8位 杉本 康彰 (東山) 8位 林 杏子 (華頂)

1位~4位がインターハイに出場

3 \* H23 年度近畿高等学校卓球選手権

H23/7/27~29 京都府立体育館

男子

学校対抗

準々決勝

- 東 山 3-0 近 江
- 平 安 3-2 大阪桐蔭

準決勝

- 東 山 3-0 滝川第二
- 平 安 1-3 上 宮

決勝

- 東 山 3-1 上 宮

シングルス

準々決勝

大島(東山) 3-0 庄(東山)  
片岡(東山) 3-0 加藤(滝川第二)  
宮本(東山) 3-2 松井(上宮)

準決勝

大島(東山) 3-0 西森(上宮)  
片岡(東山) 3-2 宮本(東山)

決勝

大島(東山) 3-1 片岡(東山)

ダブルス

準々決勝

大島・庄 3-0 奥山・高田  
(東山) (大阪桐蔭)  
今西・久野 3-2 榮次・井上  
(東山) (滝川第二)  
宮本・片岡 3-1 西森・酒井  
(東山) (上宮)

準決勝

大島・庄 3-0 岡村・永見  
(東山) (上宮)  
今西・久野 3-2 宮本・片岡  
(東山) (東山)

決勝

森・大島 3-0 今西・久野  
(東山) (東山)

女子

学校対抗

準々決勝

華頂女子 3-0 夙川学院

準決勝

華頂女子 3-2 奈良女子

決勝

華頂女子 0-3 四天王寺

シングルス

準々決勝

浜畑 0-3 松平  
(華頂女子) (四天王寺)  
望月 1-3 成本  
(華頂女子) (四天王寺)

ダブルス

準々決勝

浜畑・岡本 0-3 松本・松平  
(華頂女子) (四天王寺)

#### 4 \* 全国高等学校卓球選手権大会

H23/8/8~14 青森県 青い森アリーナ

男子

学校対抗

4回戦

東山 3-2 鶴岡東(山形)

準々決勝

東山 3-0 遊学館(石川)

準決勝

東山 1-3 野田学園(山口)

ダブルス

4回戦

大島・庄 3-0 松崎・野村  
(東山) (野田学園)

3回戦

宮本・片岡 0-3 清野・藤村(名電)

準々決勝

大島・庄 1-3 吉田・姫野  
(東山) (青森山田)

シングルス

準決勝

大島(東山) 1-3 藤村(名電)

久野(東山) 3回戦敗退

今西(東山) 2回戦敗退

宮本(東山) 2回戦敗退

女子

学校対抗

2回戦

華頂女子 0-3 桜丘(愛知)

ダブルス

3回戦

浜畑・岡本 0-3 滝・増岡  
(華頂女子) (武蔵野)

2回戦

神山・加藤 0-3 亀石・高橋  
(華頂女子) (岩国商)

シングルス

4回戦

望月(華頂女子) 2-3 丹羽(青森山田)

浜畑(華頂女子) 3回戦敗退

加藤(華頂女子) 2回戦敗退

小森(華頂女子) 1回戦敗退

#### 5 \* 第31回京都府高等学校卓球選手権大会

(夏期大会) 8/23, 24 福知山三段池

男子学校対抗

- 1位 東山
- 2位 龍谷大平安
- 3位 京都学園
- 3位 福知山成美

女子学校対抗

- 1位 華頂女子
- 2位 福知山成美
- 3位 桃山
- 3位 京都学園

男子ダブルス

- 1位 宮本・片岡(東山)
- 2位 庄・田中(東山)
- 3位 三上・清野(東山)
- 3位 河原林・加藤(平安)

女子ダブルス

- 1位 神山・加藤(華頂)
- 2位 望月・増田(華頂)
- 3位 林・山前(華頂)
- 3位 徳永・森中(華頂)

男子上級シングルス

- 1位 庄(東山)
- 2位 宮本(東山)
- 3位 杉本(東山)

女子上級シングルス

- 1位 加藤(華頂女子)
- 2位 神山(華頂女子)
- 3位 林(華頂女子)

3位 杉浦(平安) 3位 徳永(京都学園)  
男子下級シングルス 女子下級シングルス  
1位 片岡(東山) 1位 望月(華頂女子)  
2位 田中(東山) 2位 増田(華頂女子)  
3位 三上(東山) 3位 波多野(成美)  
3位 加藤(平安) 3位 山前(華頂女子)

**6\*秋季高等学校卓球選手権大会 11/12, 13 伏見港  
兼全国選抜・近畿新人卓球大会 京都府予選**

男子学校対抗 女子学校対抗  
準々決勝 準々決勝  
東山3-0鳥羽 華頂3-0桃山  
成美3-1洛東 京都学園3-1洛西  
京都学園3-0山城 成美3-2すばる  
平安3-1西城陽 洛東3-1亀岡  
男子準決勝 女子準決勝  
東山3-0成美 華頂3-0京都学園  
平安3-1京都学園 成美3-0洛東  
男子決勝 女子決勝  
東山3-0平安 華頂3-0成美

男子ダブルス  
準々決勝  
宮本・片岡(東山) 3-0足立原・中嶋(京学)  
杉本・前田(東山) 3-2河原林・加藤(平安)  
清野・三上(東山) 3-2杉浦・坂口(平安)  
庄・田中(東山) 3-0宮本・綾井(平安)  
準決勝  
宮本・片岡(東山) 3-0杉本・前田(東山)  
庄・田中(東山) 3-1清野・三上(東山)  
決勝  
庄・田中(東山) 3-2宮本・片岡(東山)  
女子ダブルス  
準々決勝  
神山・加藤(華頂) 3-0杉本・芳森(洛東)  
林・山前(華頂) 3-0仲・林(桃山)  
倉本・山崎(洛西) 3-2徳永・森中(京学)  
望月・増田(華頂) 3-0高橋・四方(成美)  
準決勝  
神山・加藤(華頂) 3-0林・山前(華頂)  
望月・増田(華頂) 3-1倉本・山崎(洛西)  
決勝  
神山・加藤(華頂) 3-1望月・増田(華頂)

男子シングルス  
準々決勝  
片岡(東山) 3-2清野(東山)  
杉本(東山) 3-0田中(東山)  
前田(東山) 3-2庄(東山)  
宮本(東山) 3-0三上(東山)  
準決勝  
片岡(東山) 3-1杉本(東山)  
宮本(東山) 3-1前田(東山)  
決勝  
宮本(東山) 3-1片岡(東山)

女子シングルス  
準々決勝  
森中(京学) 3-1四方(成美)  
林(華頂) 3-1増田(華頂)

神山(華頂) 3-1徳永(京学)  
加藤(華頂) 3-1山前(華頂)  
準決勝  
林(華頂) 3-0森中(京学)  
神山(華頂) 3-0加藤(華頂)  
決勝  
林(華頂) 3-2神山(華頂)

**7\*公立校大会 (団体)  
学校対抗 11/23 桃山高校にて**

男子 女子  
1位 洛東 桃山  
2位 西城陽 洛東  
3位 桃山 すばる  
3位 菟道 洛西

**8\*第24回近畿新人卓球大会**

12/26、27 和歌山県ビックホエール  
男子学校対抗  
準々決勝  
東山(京都) 3-0育英(兵庫)  
平安(京都) 0-3上宮(大阪)  
準決勝  
東山(京都) 3-2大阪桐蔭(大阪)  
決勝  
東山(京都) 3-0滝川第二(兵庫)  
5位6位決定戦  
平安(京都) 1-3滝川(兵庫)  
以上の結果より  
優勝 東山  
6位 龍谷大平安

女子学校対抗  
準々決勝  
華頂(京都) 3-0姫路商業(兵庫)  
成美(京都) 0-3四天王寺(大阪)  
準決勝  
華頂(京都) 3-0近大新宮(和歌山)  
決勝  
華頂(京都) 0-3四天王寺(大阪)  
7位8位決定戦  
成美(京都) 0-3姫路商業(兵庫)  
以上の結果より  
2位 華頂女子  
8位 福知山成美

以上の結果より全国選抜大会への出場は  
男子 東山、平安  
女子 華頂女子

男子ダブルス  
準々決勝  
庄・田中(東山) 3-1小澤・長沼(大阪桐蔭)  
宮本・片岡(東山) 3-0西田・福井(上宮)  
準決勝  
庄・田中(東山) 3-0岡村・永見(上宮)  
宮本・片岡(東山) 3-2中村・今津(滝川第二)  
決勝  
宮本・片岡(東山) 3-0庄・田中(東山)  
優勝 宮本・片岡(東山)

2位 庄・田中（東山）

#### 女子ダブルス

##### 準々決勝

林・山前（華頂） 2 - 3 松田・南木（滋賀学）  
望月・増田（華頂） 1 - 3 山口・森崎（姫路商業）

5位 林・山前（華頂）

8位 望月・増田（華頂）

#### 男子シングルス

##### 準々決勝

片岡（東山） 2 - 3 中村（滝川第二）  
田中（東山） 0 - 3 加藤（滝川第二）  
庄（東山） 0 - 3 小澤（大阪桐蔭）  
宮本（東山） 3 - 0 福永（近江）

##### 準決勝

宮本（東山） 1 - 3 小澤（大阪桐蔭）  
3位 宮本（東山）  
5位 片岡（東山）  
6位 庄（東山）  
8位 田中（東山）

#### 女子シングルス

ランキング入賞者なし

### 9\*公立校大会（個人の部）

H24/1/9 向日市体育館

#### 男子

##### 準決勝

三谷（京教附） 3 - 2 阪上（山城）  
田中（菟道） 3 - 1 阪田（東陵）

##### 決勝

田中（菟道） 3 - 0 三谷（京教附）

#### 女子

##### 準決勝

山崎（洛西） 3 - 1 仲（桃山）  
井之上（すばる） 3 - 0 倉本（洛西）

##### 決勝

井之上（すばる） 3 - 0 山崎（洛西）

### 10\*全国選抜大会個人の部代表戦

H24/1/15 京都西山高校

#### 男子代表

#### 女子代表

中村 悠作（花園） 森中 春香（京都学園）

### 11\*全日本卓球選手権大会

H24/1/17~22 東京体育館

#### 男子ジュニア

庄 祐平（東山） 3回戦敗退  
宮本 幸典（東山） 4回戦敗退  
片岡 弘紀（東山） 3回戦敗退

#### 女子ジュニア

望月 陽美（華頂） 2回戦敗退

### 12\*H23年度全国高等学校選抜卓球大会

H24/3/22~25 秋田県 秋田市立体育館

#### 男子団体

##### 予選リーグ

1回戦 東山高 3 - 0 高岡龍谷高（富山県）  
2回戦 東山高 3 - 2 埼玉栄高（埼玉県）

##### 決勝トーナメント

1回戦 東山高 3 - 0 学館浦安高（千葉県）  
準々決勝 東山高 3 - 1 尚志学園高（北海道）  
準決勝 東山高 1 - 3 希望ヶ丘高（福岡県）

#### 男子個人2部

##### 予選リーグ

中村悠作（花園高） 3 - 2 山本翔太（福井県若狭高）  
2 - 3 中村宏太郎（福岡県筑前高）

#### 女子団体

##### 予選リーグ

1回戦 華頂女子高 2 - 3 近大新宮（和歌山県）  
2回戦 華頂女子高 3 - 1 弘前実業（青森県）

#### 女子個人の部

##### 予選リーグ

森中春香（京都学園高） 3 - 2 高野優李奈（佐賀県伊万里農林高）  
2 - 3 池田紗耶（秋田県由利高）

ソフトテニス専門部

委員長 坂間 章夫

京都府立洛西高等学校

《総括》

平成23年3月11日の東日本大震災でお亡くなりになられた方々のご冥福をお祈りするとともに、被害に遭われた方々に対して心からお見舞い申し上げます。被災地の日も早い復興と被災された方々のご健康をお祈りいたします。

平成23年度本府専門部事業も、橋本吉弘部長、専門部役員、各校顧問の先生方のご指導・ご協力の下、無事終わることができました。昨年度専門部の総括原稿上で、西城陽高校男子の全国選抜大会16年連続出場を紹介と、本大会での健闘を期待すると書き終えた数週間後に、未曾有の被害を生んだ東日本大震災が起り、その影響で全国選抜大会が中止になった。西城陽高校選手諸君は非常に複雑な気持ちであったと思う。そして北東北インターハイの開催も危ぶまれたが、ソフトテニス競技は予定通り実施するという報告を受けた。4月下旬から始まったブロック予選の各会場や京都府大会では黙祷を捧げ、京都府大会開会式では、全国委員会から報告のあった被災地各県のソフトテニス部の状況について、橋本部長や委員長から報告させていただいた。大会会場では多くの方々より義援金を頂戴し、全国委員会を通じて被災地に送ることができた。ご協力いただいた方々にこの場をお借りしてお礼を申し上げます。

さて、平成23年度は北東北インターハイ男子団体の部京都府予選決勝戦で、紫野高校が西城陽高校に競り勝ち57年ぶり2回目の優勝を果たすという快挙で幕を開けた。紫野高校男子のインターハイ出場は京都インターハイでの第2代表を含め3回目となった。インターハイ直前の近畿選手権では、西城陽高校男子が3位に入賞し、男女とも本大会での活躍が期待されたが入賞は果たせなかった。また国体近畿ブロック予選でも少年女子チームが健闘したが、惜しくも3位で本国体出場を果たせなかった。残るは3月末に実施される全国選抜大会に17年連続出場を決めた西城陽高校男子の活躍を心から祈るばかりである。

夏休みに実施した中高連携事業では、中学生の部活動自粛期間が今年度になって設定されたため、実施日とその期間が重なり北部会場での実施が中止された。次年度に向けて実施可能な時期の設定と会場確保が課題である。また加盟人数は1,446名と昨年より35名減であった。中高連携・各校顧問のご努力もあり、大幅な減少には至らなかったが、今後多くの新入生が入部を希望する魅力ある部活動にしていかなければならない。

来年度に向けての課題としてまず挙げられるものは、平成25年度ハイスクールジャパンカップに導入されるシングルスに対する対応である。シングルスは国際大会や一般の大会では既に導入されていたが、日本連盟が小・中・高のそれぞれでもシングルス大会の実施を強く希望している。平成24年度では練習方法の普及・大会日程と実施方法・施設確保に取り組み、平成25年度には京都府大会実施が求められる。その他、競技力向上・加盟人数の増加・役員や指導者の若返りなど課題は多くあるが、ひとつひとつ克服していかなければならない。

東日本大震災をきっかけに、命の尊さ、感謝の気持ち、絆、そして危機管理、の大切さを常に意識しなければならぬと感じた平成23年度であった。平成24年では「学校体育の中での部活動の役割」を今まで以上に意識した事業を実施していきたい。

《府内の記録》

＜市部・両丹支部の記録＞

- 両丹高校選手権大会団体戦（京都府選手権大会北部予選）  
平成23年5月4日 福知山三段池公園

	男子	女子
優勝	綾部	福知山成美
準優勝	福知山成美	福知山
第3位	西舞鶴	西舞鶴
第4位	宮津	宮津
第5位	福知山	綾部
第6位	府立工業	加悦谷

- 京都府選手権大会団体戦南部予選  
平成23年5月21日 山城総合運動公園・西城陽高校他

	男子	
	Aゾーン	Bゾーン
優勝	西城陽	紫野
準優勝	亀岡	鳥羽
第3位	東宇治	桃山
第4位	洛西	立命館
第5位	北嵯峨	京産大附属
第6位	嵯峨野	城陽

	女子		
	Aゾーン	Bゾーン	Cゾーン
優勝	京都光華	鳥羽	京都文教
準優勝	紫野	亀岡	久御山
第3位	洛西	東宇治	西城陽
第4位	洛水	日吉ヶ丘	龍谷平安
第5位	嵯峨野 洛北	北嵯峨 桃山	立命館 京都聖母学院

- 第63回 両丹高等学校総合体育大会  
平成23年5月21日 東舞鶴公園

	男子		女子	
	上級	下級	上級	下級
優勝	福知山成美	西舞鶴	福知山成美	福知山成美
準優勝	西舞鶴	福知山成美	峰山	宮津
第3位	宮津 綾部	綾部 東舞鶴	宮津 網野	峰山 東舞鶴

- 両丹高校新人大大会団体戦（選抜団体戦北部予選）  
平成23年11月5日 東舞鶴公園

	男子	女子
優勝	西舞鶴	福知山成美
準優勝	綾部	西舞鶴
第3位	福知山成美	福知山
第4位	福知山	宮津
第5位	府立工業	綾部
第6位	網野	加悦谷

- 選抜団体戦南部予選  
平成23年11月5日 山城総合運動公園・亀岡運動公園・紫野高校

	男子		
	Aゾーン	Bゾーン	Cゾーン
優勝	紫野	西城陽	京産大附属
準優勝	亀岡	東宇治	洛西
第3位	立命館	嵯峨野	菟道
第4位	北嵯峨	鳥羽	桃山
第5位	城陽	龍谷平安	西京
第6位	山城	南丹	田辺

	女子		
	Aゾーン	Bゾーン	Cゾーン
優勝	鳥羽	京都光華	洛西
準優勝	紫野	久御山	京都文教
第3位	龍谷平安	嵯峨野	東宇治
第4位	亀岡	北嵯峨	洛水
第5位	立命館 東稜	南丹 西城陽	桃山 京都聖母学院

＜府大会の記録＞

- 京都府高等学校ソフトテニス選手権大会個人戦  
（全国総体個人戦京都府予選）  
平成23年6月4日 丹波自然運動公園

	男子	
優勝	南村 一輝・今 裕介（西城陽）	
準優勝	野田 和明・七條 佑也（西城陽）	
第3位	野島 健矢・田藏 稔大（紫野） 齊藤 裕・呉竹 佑麻（西城陽）	

ベスト6	大黒 暢佑・中川 直也 (西城陽) 池本 彬人・山田 雄也 (紫 野)
ベスト8	樋口 隼也・諸富 弘喜 (桃 山) 鍵井 翔太・糸井 良史 (宮 津)
ベスト16	西村 隼・八田 恭平 (菟 道) 山内 快斗・佐藤祐治朗 (綾 部) 森田 慶仁・木村 瞭太 (西城陽) 上田健太郎・永留 壮馬 (菟 道) 石田 友之・狩野 一貴 (宮 津) 井川 佳祐・井上 僚 (西舞鶴) 中村 大輔・太秦 健 (西城陽) 山根 慶介・永富 和也 (紫 野)

女 子	
優 勝	日比野結子・梅田 遙奈 (京都文教)
準優勝	山本 栞・松本 朋子 (福知山成美)
第3位	国場 沙織・西別府萌々 (鳥 羽) 堤 えりか・廣本 愛美 (京都光華)
ベスト6	仲田 唯・伊藤 奈波 (京都光華) 山田 早織・澤井 明子 (京都光華)
ベスト8	出野 澄香・苗村喜与根 (京都光華) 柳原 亜美・永田 袖衣 (紫 野)
ベスト16	松並 梨紗・馬場いつみ (京都光華) 安田 萌・竹内 夏海 (鳥 羽) 武田 佳恵・斉藤 優美 (京都光華) 鍋師 彩那・松本ゆなほ (洛 西) 石川 愛海・川上 希 (鳥 羽) 阪口 夏妃・伊山娑映香 (京都文教) 河村 佳奈・石本未知留 (福知山成美) 中山 莉里・勝岡 未来 (京都光華)

※ 男女上位6組がインターハイ出場  
16組が近畿大会出場

・ 京都府高等学校ソフトテニス選手権大会団体戦  
(全国総体団体戦京都府予選)

平成23年6月5日 丹波自然運動公園

	男 子	女 子
優 勝	紫 野	鳥 羽
準優勝	西城陽	福知山成美
第3位	桃 山 洛 西	洛 西 京都光華
ベスト8	鳥 羽 福知山 福知山成美 立命館	紫 野 京都文教 久御山 西城陽
ベスト10	東宇治 西舞鶴	西舞鶴 亀 岡

※ 男女優勝校がインターハイ出場 10校が近畿大会出場

・ 第66回国民体育大会ソフトテニス競技京都府一次予選

平成23年6月11日 丹波自然運動公園

男 子	
第1位	中村 大輔・太秦 健 (西城陽) 森田 慶仁・木村 瞭太 (西城陽)
第3位	志藤 大地・四方 右京 (桃 山) 上田健太郎・永留 壮馬 (菟 道)

女 子	
第1位	阪口 夏妃・伊山娑映香 (京都文教) 河村 佳奈・石本未知留 (福知山成美)
第3位	中山 莉里・勝岡 未来 (京都光華) 藤田日菜子・浜田裕里奈 (青葉中学)

・ 第66回国民体育大会ソフトテニス競技京都府最終予選

平成23年6月17・18日 丹波自然運動公園

男 子		
第1位	南村 一輝・今 裕介 (西城陽)	8勝1敗
第2位	野田 和明・七條 佑也 (西城陽)	8勝1敗
第3位	野島 健矢・田藏 稔大 (紫 野)	6勝3敗
第4位	齊藤 裕・呉竹 佑麻 (西城陽)	6勝3敗
第5位	大黒 暢佑・中川 直也 (西城陽)	4勝5敗

第6位	森田 慶仁・木村 瞭太 (西城陽)	4勝5敗
第7位	鍵井 翔太・糸井 良史 (宮 津)	3勝6敗
第8位	中村 大輔・太秦 健 (西城陽)	3勝6敗
第9位	樋口 隼也・諸富 弘喜 (桃 山)	2勝7敗
第10位	池本 彬人・山田 雄也 (紫 野)	1勝8敗

女 子		
第1位	国場 沙織・西別府萌々 (鳥 羽)	8勝1敗
第2位	阪口 夏妃・伊山娑映香 (京都文教)	7勝2敗
第3位	日比野結子・梅田 遙奈 (京都文教)	6勝3敗
第4位	河村 佳奈・石本未知留 (福知山成美)	6勝3敗
第5位	山本 栞・松本 朋子 (福知山成美)	4勝5敗
第6位	出野 澄香・苗村喜与根 (京都光華)	4勝5敗
第7位	山田 早織・澤井 明子 (京都光華)	4勝5敗
第8位	仲田 唯・伊藤 奈波 (京都光華)	3勝6敗
第9位	堤 えりか・廣本 愛美 (京都光華)	3勝6敗
第10位	柳原 亜美・永田 袖衣 (紫 野)	0勝9敗

・ 夏季大会 (団体対抗戦)

平成23年8月19・20・21・22日 丹波自然運動公園

男 子				
	Aゾーン	Bゾーン	Cゾーン	Dゾーン
優 勝	紫野A	紫野B	東宇治A	亀岡A
準優勝	西舞鶴A	菟道A	綾部A	北嵯峨A

女 子				
	Aゾーン	Bゾーン	Cゾーン	Dゾーン
優 勝	紫野A	福知山成美	西舞鶴A	綾部A
準優勝	福知山A	洛西B	北嵯峨A	府立工業

・ 京都府高等学校選抜個人戦 (近畿インドア京都府予選)

平成23年10月8日 丹波自然運動公園

男 子	
優 勝	野田 和明・太秦 健 (西城陽)
準優勝	益田 祐樹・増田 凌 (立命館)
第3位	柴田 涼・池本 椋 (東宇治) 大黒 暢佑・中川 直也 (西城陽)
ベスト8	近藤 良祐・坪内 優 (京産大附属) 北村 達夢・木村 瞭太 (西城陽) 森田 慶仁・一色 沢郎 (西城陽) 西田 弘樹・細川 拓海 (西城陽)
ベスト16	齋藤 一樹・佐古 丈典 (亀 岡) 山内 快斗・佐藤祐治朗 (綾 部) 高山 直樹・岡山 莞大 (紫 野) 小高 勇乃・足立 慧祐 (福知山成美) 澤田 真人・東山 周平 (西舞鶴) 北尾 親彦・杉本 亘 (東宇治) 高木 怜維・岡田 裕生 (紫 野) 竹内 宏樹・永富 和也 (紫 野)
女 子	
優 勝	山本 栞・松本 朋子 (福知山成美)
準優勝	堤 えりか・伊藤 奈波 (京都光華)
第3位	三浦 麻美・竹内 夏海 (鳥 羽) 河村 佳奈・石本未知留 (福知山成美)
ベスト8	鍋師 彩那・松本ゆなほ (洛 西) 石川 愛海・川上 希 (鳥 羽) 武田 佳恵・廣本 愛美 (京都光華) 仲田 唯・澤井 明子 (京都光華)
ベスト16	明石 彩希・林 ゆう (京都光華) 真島 奈見・波尻紗佑里 (久御山) 佐田 絢香・梅田 遙奈 (京都文教) 田原 愛彩・藤井 瑞記 (鳥 羽) 松並 梨紗・馬場いつみ (京都光華) 松並 翼・苗村喜与根 (京都光華) 清水 咲希・上谷 咲希 (久御山) 濱崎 由莉・吉田 彩夏 (京都光華)

※ 男女16組が近畿インドア大会出場



・ 京都府高等学校選抜団体戦（近畿インドア京都府予選）

平成23年11月12・13日 山城総合運動公園

	男子	女子
優勝	西城陽	福知山成美
準優勝	西舞鶴	鳥羽
第3位	紫野	京都光華
第4位	洛西	洛西
ベスト8	立命館 桃山 東宇治 菟道	久御山 西舞鶴 京都文教 紫野

※ 男女上位2校が近畿インドア大会出場

・ 京都府高等学校ソフトテニスインドア大会

（ハイスクールジャパンカップ2011京都府予選）

平成23年12月17・18日 福知山三段池公園体育館

	男子
優勝	野田 和明・太秦 健（西城陽）
準優勝	益田 祐樹・増田 凌（立命館）
第3位	森田 慶仁・一色 沢郎（西城陽） 大黒 暢佑・中川 直也（西城陽）
ベスト8	竹内 宏樹・永富 和也（紫野） 山中 洋亮・本田謙士郎（紫野） 近藤 良祐・坪内 優（京産大附属） 山内 快斗・佐藤祐治朗（綾部）
ベスト16	井上 智喜・疋田 一樹（立命館） 片山 隼輔・細川 卓海（西城陽） 小高 勇乃・足立 慧祐（福知山成美） 高山 直樹・岡山 莞大（紫野） 中江 勇人・江守 哲彰（西城陽） 北村 達夢・木村 瞭太（西城陽） 西田 弘樹・三宅晋太郎（西城陽） 藤田 緑・井川 佳祐（西舞鶴）

	女子
優勝	山本 栞・松本 朋子（福知山成美）
準優勝	堤 えりか・伊藤 奈波（京都光華）
第3位	三浦 麻美・竹内 夏海（鳥羽） 武田 佳恵・廣本 愛美（京都光華）
ベスト8	松並 梨紗・馬場いつみ（京都光華） 鍋師 彩那・松本ゆなほ（洛西） 仲田 唯・澤井 明子（京都光華） 河村 佳奈・石本未知留（福知山成美）
ベスト16	濱崎 由莉・吉田 彩夏（京都光華） 谷口 友唯・久我 稚奈（鳥羽） 松並 翼・苗村喜与根（京都光華） 田原 愛彩・岡田 菜帆（京都文教） 佐田 絢香・梅田 遥奈（京都文教） 石川 愛海・青松 美賢（鳥羽） 植出 小春・大上 彩花（京都光華） 明石 彩希・林 ゆう（京都光華）

※ 男女優勝組がハイスクールジャパンカップに出場

・ 第37回全日本高等学校選抜ソフトテニス大会

平成24年3月29～30日

愛知県名古屋市 日本ガイシスポーツプラザ

○男子団体の部

1回戦 西城陽 1-2 東北（宮城県）

ハンドボール専門部

委員長 西田 充

京都府立向陽高等学校

《総括》

加盟校男子 21 チーム、女子 14 チームが登録し、本年度はスタートしました。京都高校総体、全国高校総体府予選、京都府高校新人大会、近畿新人大会の4大会を、専門部委員や顧問の先生方、補助員の御協力により無事終了することができました。これからの課題として、審判員の確保や加盟登録数、選手数の減少をどう食い止めていくかがあげられます。審判員の育成や新規大会の導入等、専門部として来年度以降、検討し実現していけるよう取り組んでいきたいと思っています。

最後になりましたが、専門部委員および各校顧問、高体連、協会をはじめ関係各位の御支援と御協力により本年度の事業が無事終了できましたことに感謝申し上げます。

《大会成績》

1 京都高校総体

期 日：平成 23 年 5 月 15・21・22 日

会 場：城南菱創高校グラウンド他

男子

Aゾーン

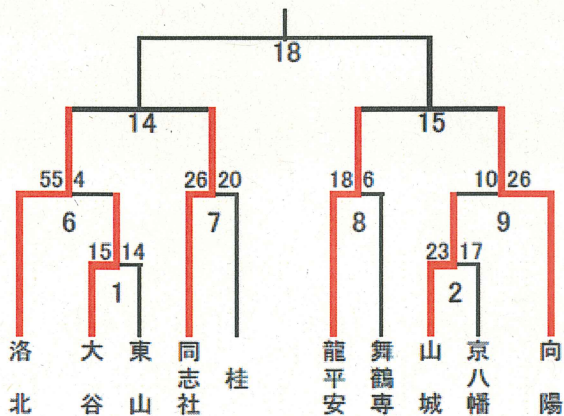

Bゾーン

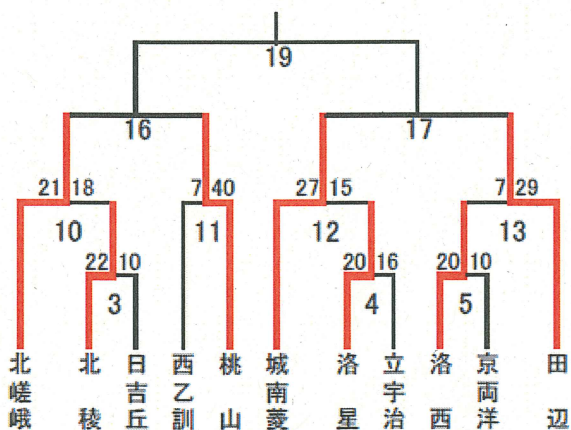

女子

Aゾーン

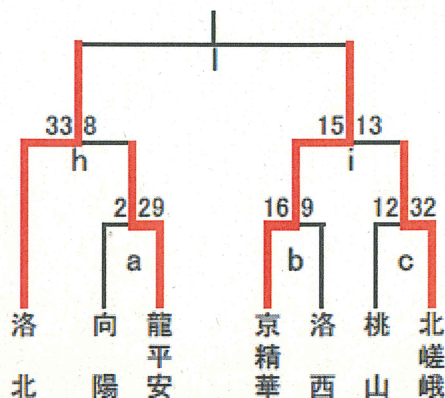

Bゾーン

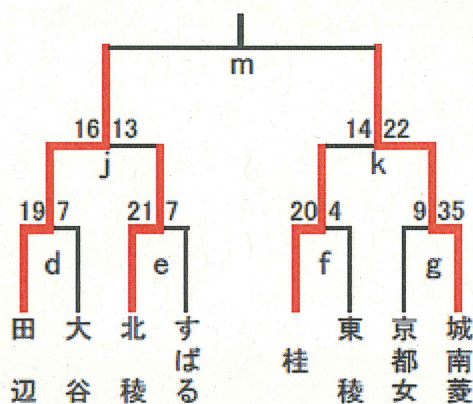

最終日は第1試合前半終了後、降雨のため中止。

男子ベスト8、女子ベスト4の決定で、以降打ち切り。

2 全国高校総体府予選

期 日：平成 23 年 6 月 4 日～19 日

会 場：伏見港公園体育館他



第54回近畿高校選手権大会

組み合わせ

(男子の部)

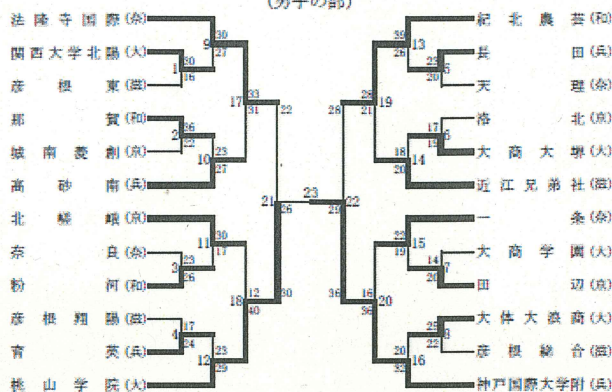

(女子の部)

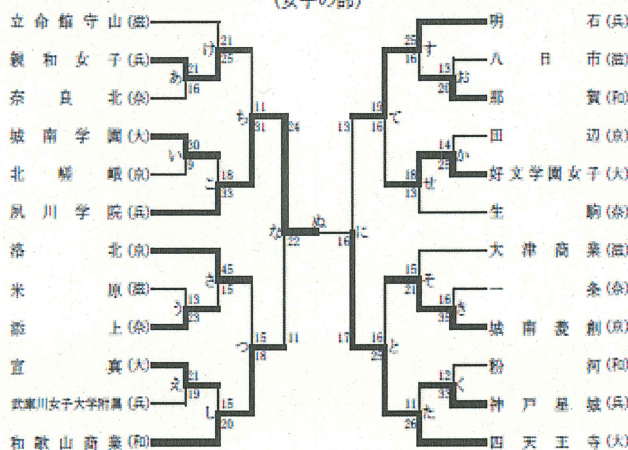

4 全国高校総体

期日：平成23年7月28日～8月3日

会場：岩手県花巻市総合体育館他

男子

1回戦

北嵯峨 26-29 氷見 (富山)

女子

2回戦

洛北 16-34 華陵 (山口)

5 京都府高校新人大会

期日：平成23年10月30日～11月20日

会場：山城総合運動公園他

予選リーグ

女子

ア	精華女	洛北	すばる	勝点	得失点	順位
1	精華女	x	x	0	-95	3
2	洛北	o	o	6	127	1
3	すばる	o	x	3	-32	2

イ	洛西	龍平安	城南農	勝点	得失点	順位
1	洛西	o	x	3	-3	2
2	龍平安	x	△	1	-1	3
3	城南農	o	△	4	4	1

3 近畿高校選手権大会

期日：平成23年7月21日～24日

会場：滋賀県立体育館他

[男子]

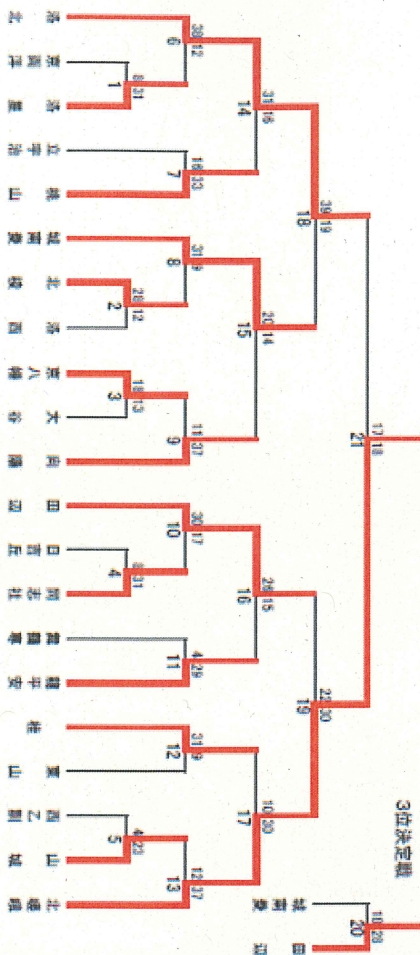

[女子]

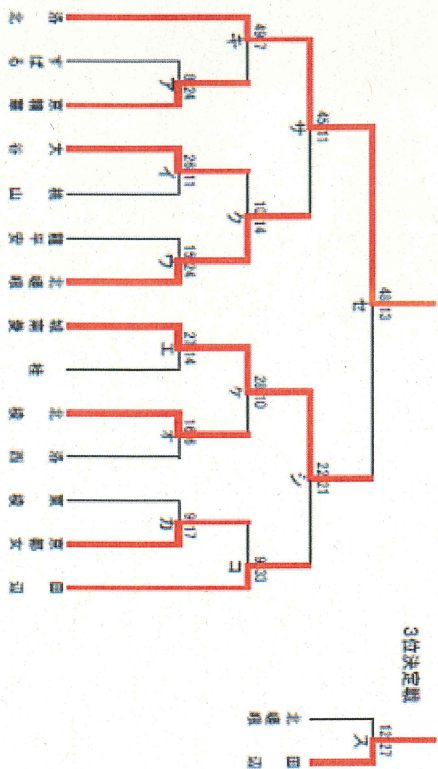



ウ	田辺	京都女	桃山	大谷	勝点	得失点	順位
1	田辺	○ 25-3	○ 33-5	○ 16-9	9	55	1
2	京都女	×	×	×	3	-23	3
3	桃山	×	×	×	0	-53	4
4	大谷	×	×	×	6	21	2

工	東稜	北嵯峨	北嵯峨	勝点	得失点	順位
1	東稜	×	×	0	-43	4
2	北嵯峨	○ 21-10	×	3	-10	3
3	北嵯峨	×	×	6	28	2
4	北稜	○ 25-8	○ 19-11	9	25	1

	男子	女子
優勝	洛北	洛北
準優勝	北嵯峨	田辺
第3位	田辺	大谷
第4位	城南菱創	北稜

男子洛北は3年連続12回目の優勝  
女子洛北は22年連続22回目の優勝

男女上位2校は第35回全国高等学校選抜大会近畿予選 兼近畿高校新人大会に出場。

### 6 全国高校選抜近畿予選

期 日：平成 24 年 1 月 27 日～29 日

会 場：山城総合運動公園

A	同志社	大谷	北嵯峨	勝点	得失点	順位
1	同志社	○ 29-16	×	3	-10	2
2	大谷	×	×	0	-49	3
3	北嵯峨	○ 32-12	○ 42-9	6	59	1

B	北稜	洛北	東山	勝点	得失点	順位
1	北稜	×	×	3	-19	2
2	洛北	○ 37-7	○ 46-6	6	69	1
3	北東山	×	×	0	-50	3

C	田辺	西乙訓	京西	勝点	得失点	順位
1	田辺	○ 33-9	○ 37-7	6	54	1
2	西乙訓	×	×	0	-28	3
3	京西	×	×	3	-26	2

D	立宇治	城南菱	山城	勝点	得失点	順位
1	立宇治	×	△	1	-20	3
2	城南菱	○ 32-12	○ 39-18	6	32	1
3	山城	△ 29-20	△ 18-23	1	-12	2

E	桂	龍平	京八	勝点	得失点	順位
1	桂	○ 16-10	×	6	7	2
2	龍平	×	×	0	-28	4
3	洛星	○ 21-15	△ 21-21	7	16	1
4	京八	×	△	4	5	3

F	桃山	向陽	洛西	勝点	得失点	順位
1	桃山	×	×	6	47	2
2	向陽	○ 27-13	○ 47-7	9	72	1
3	洛西	×	×	3	-31	3
4	舞高	×	×	0	-88	4

1・2位決定戦(女子) ③Aコート

洛北	27	$\begin{matrix} 18 & - & 6 \\ 9 & - & 4 \end{matrix}$	10	立命館守山
----	----	---	----	-------

3・4位決定戦(女子) ③Bコート

四天王寺	25	$\begin{matrix} 14 & - & 3 \\ 11 & - & 5 \end{matrix}$	8	和歌山商業
------	----	--	---	-------

1・2位決定戦(男子) ④Aコート

洛北	15	$\begin{matrix} 4 & - & 13 \\ 11 & - & 8 \end{matrix}$	21	桃山学院
----	----	--	----	------

3・4位決定戦(男子) ④Bコート

紀北農芸	21	$\begin{matrix} 11 & - & 18 \\ 10 & - & 9 \end{matrix}$	27	神戸国際大附
------	----	---	----	--------

<女子>5・6位決定トーナメント

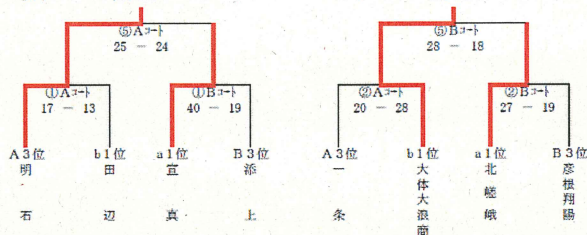

<男子>5・6位決定トーナメント

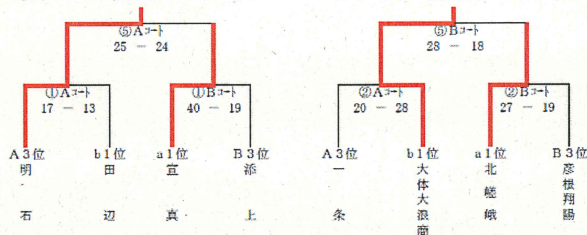

決勝トーナメント

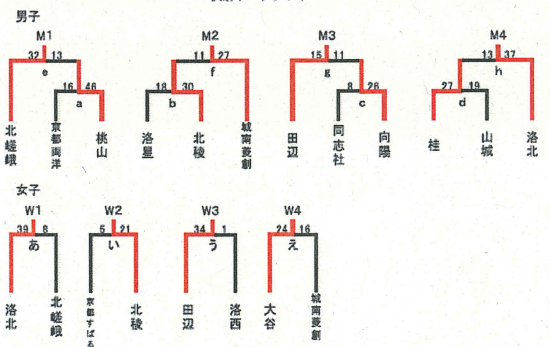

決勝リーグ

男子	北嵯峨	城南菱創	田辺	洛北	勝ち	負け	引分	順位
北嵯峨	○ 30-18	○ 26-18	×	2	1	0	2	
城南菱創	×	×	×	0	3	0	4	
田辺	×	○ 25-24	×	1	2	0	3	
洛北	○ 33-17	○ 26-24	○ 27-19	3	0	0	1	

女子	洛北	北稜	田辺	大谷	勝ち	負け	引分	順位
洛北	○ 56-7	○ 44-11	○ 38-8	3	0	0	1	
北稜	×	×	×	0	3	0	4	
田辺	×	○ 29-10	○ 22-13	2	1	0	2	
大谷	×	○ 25-9	×	1	2	0	3	

1月29日(日)		順位決定戦								
No	試合時間	性別	Aコート				Bコート			
①	10:00~	女子	A3位 明石 17	$\begin{matrix} 7-7 \\ 10-6 \end{matrix}$	13	田辺 b1位	a1位 宜真 40	$\begin{matrix} 15-10 \\ 25-9 \end{matrix}$	19	添上 B3位
②	11:20~	男子	A3位 一条 20	$\begin{matrix} 7-17 \\ 13-11 \end{matrix}$	28	大体大浪南 b1位	a1位 北嵯峨 27	$\begin{matrix} 10-9 \\ 17-10 \end{matrix}$	19	彦根翔陽 B3位
③	12:40~	女子	A1位 洛北 27	$\begin{matrix} 18-6 \\ 9-4 \end{matrix}$	10	立命館守山 B1位	A2位 四天王寺 25	$\begin{matrix} 14-3 \\ 11-5 \end{matrix}$	8	和歌山商業 B2位
④	14:00~	男子	A1位 洛北 15	$\begin{matrix} 4-13 \\ 11-8 \end{matrix}$	21	桃山学院 B1位	A2位 紀北農芸 21	$\begin{matrix} 11-18 \\ 10-9 \end{matrix}$	27	神戸国際大附 B2位
⑤	15:20~	男女	A勝 明石 25	$\begin{matrix} 8-6 \\ 8-10 \\ 1-2 \\ 2-1 \\ 6-5 \end{matrix}$	24	宜真 ①B勝	A勝 大体大浪南 28	$\begin{matrix} 14-9 \\ 14-9 \end{matrix}$	18	北嵯峨 ②B勝

\* No③・④・⑤の試合終了後にそれぞれの表彰を行います。  
\* 近畿新人大会・全国選抜大会近畿予選順位(男子1~5位・女子1~5位が全国選抜大会出場チーム)

	1位	2位	3位	4位	5位	6位	7位	8位
男子	桃山学院	洛北	神戸国際大附	紀北農芸	大体大浪南	北嵯峨		
女子	洛北	立命館守山	四天王寺	和歌山商業	明石	宜真		

### 7 強化講習会

期 日：平成 24 年 2 月 18 日

会 場：山城総合運動公園

参 加：男子 12 校 73 名 女子 10 校 58 名

講 師：佐藤壮一郎氏(大同大学男子部監督)

内 容：「DF から速攻へのスムーズな移行」



8 第35回全国高等学校ハンドボール選抜大会

開催期日：平成24年3月25日～30日

場 所：岩手県花巻市総合体育館他

男子の部

1回戦 洛北 28-24 川口東(埼玉県)

2回戦 洛北 17-27 高山西(岐阜県)

女子の部

2回戦 洛北 26-20 星城(愛知県)

3回戦 洛北 23-21 昭和学院(千葉県)

準々決 洛北 17-21 四天王寺(大阪府)

サッカー専門部

委員長 堀井 正司

(京都府立北稜高等学校)

《総括》

平成23年度は、男子部の加盟校数が76校、準加盟校数2校、女子部は加盟校数が3校であった。また、京都府サッカー協会の登録人数は男子3,163名、女子56名であった。

戦績面では、今年度は全国の舞台においては、昨年度の久御山高校の全国高校サッカー選手権大会準優勝というような特筆すべき戦績はなかったものの、和歌山県で開催された第64回近畿高等学校サッカー選手権大会では、立命館宇治高校が、京都勢としては平成2年の山城高校以来、21年ぶりの決勝戦進出を果たした。試合は延長戦の末、地元和歌山県の初芝橋本高校に0-1と惜敗し準優勝に終わったが、その活躍が大いに光る大会であった。

府大会の優勝校は、インターハイ予選が福知山成美、全国選手権京都大会が立命館宇治、新人大会が東山と私学勢が3大会とも制した。近年、充実した練習施設や豊富な指導スタッフを有するチームに優秀な人材が集まり、そういったチームが好成績を収める傾向にあるが、今年度はその傾向が顕著に表れる形となった。しかし、そんな中で、洛北高校が全国選手権京都大会で第3位、新人大会で準優勝という好成績を収め、公立の雄としての意地をみせた。

普及面では、本専門部では審判部が京都府サッカー協会とタイアップして、高校生の審判資格取得を積極的に推し進めている。今年度は高校生向けの審判資格取得講習会が3回開催され、427名の4級、16名の3級高校生審判員が誕生した。彼らは公式戦においては3回戦までの試合で副審として、協会主催のユースリーグにおいては、2部リーグ以下の試合では主審としても活躍している。これまでも京都府からは優秀な審判員を数多く輩出してきたが、あとに続く人材をしっかりと育成していきたいと考えている。

一方、女子部は今年度も熱戦が繰り広げられたが、京都府高等学校女子サッカー選手権大会、京都府高校総体とも京都精華女子高校が優勝した。来年度から女子サッカーがインターハイ種目となるため、来年度、インターハイにつながる近畿大会京都府予選が初めて開催される。

昨年、日本女子代表「なでしこジャパン」が女子ワールドカップ優勝という快挙を成し遂げたことより、にわかに注目を集めるようになった女子サッカーであるが、この時期に女子サッカーがインターハイ種目となることは、さらに女子サッカー人口の増加につながる事が予想される。選手たちの受け皿となる中学校、高校の女子サッカー部の数はまだまだ少なく、指導者や審判の育成、練習場所の確保の問題など課題は数多くあるが、今後の発展が期待される。

《大会成績》

【男子】

1 全国高校総体府予選兼近畿選手権府予選

期日：平成23年5月1日(日)～6月5日(日)

会場：京都府立山城総合運動公園陸上競技場 他

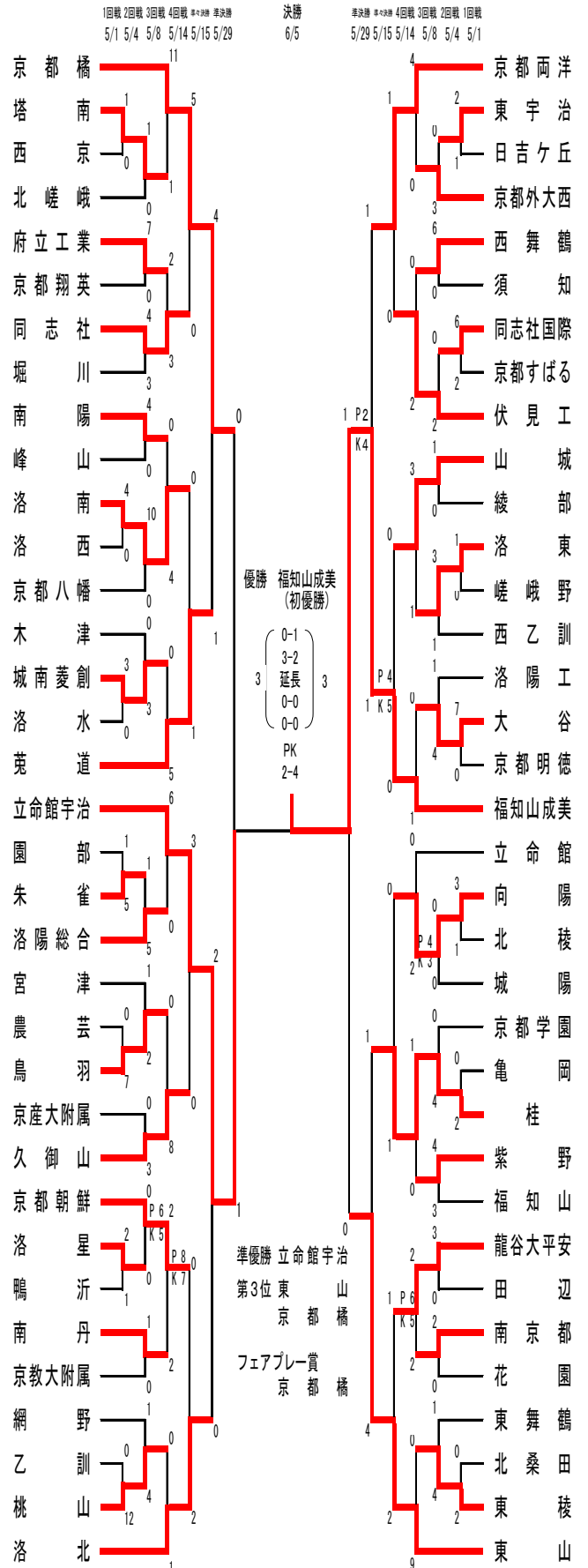

2 京都高校総体

期日：平成 23 年 5 月 21 日(土)

会場：京都教育大学附属高等学校 他

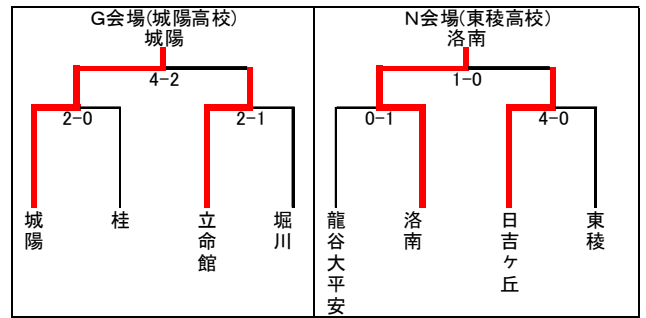
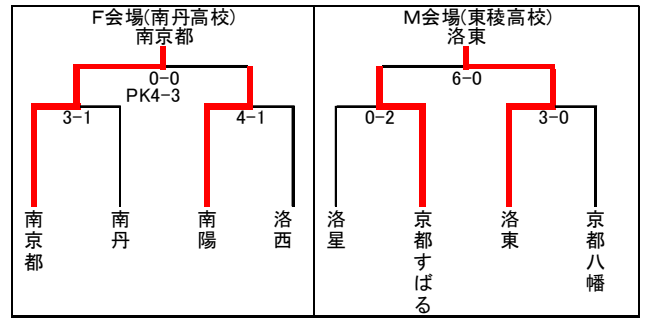
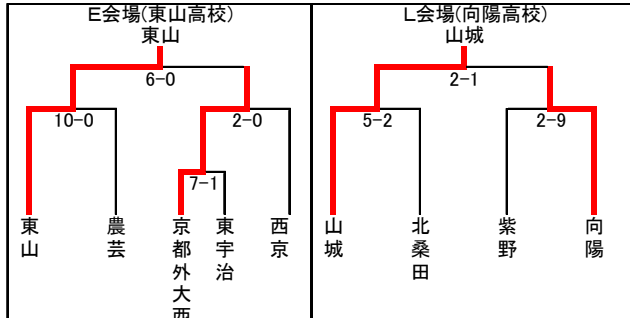
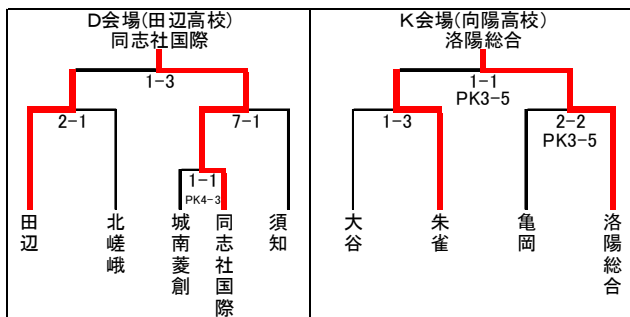
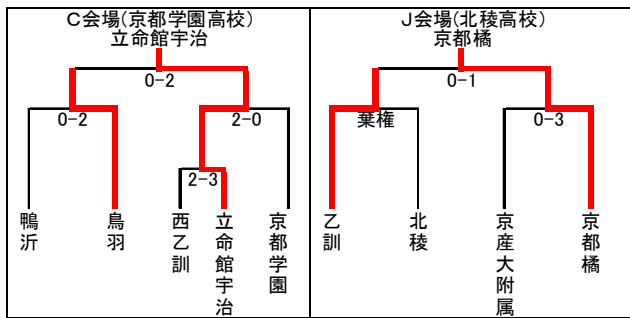
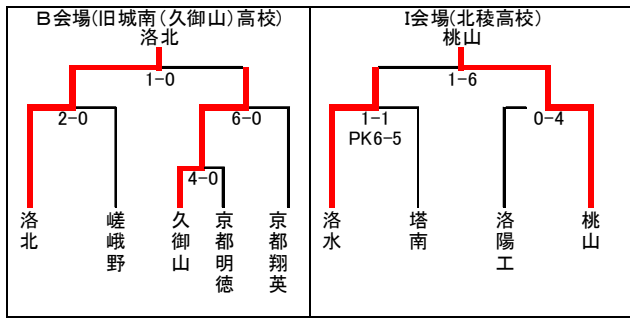
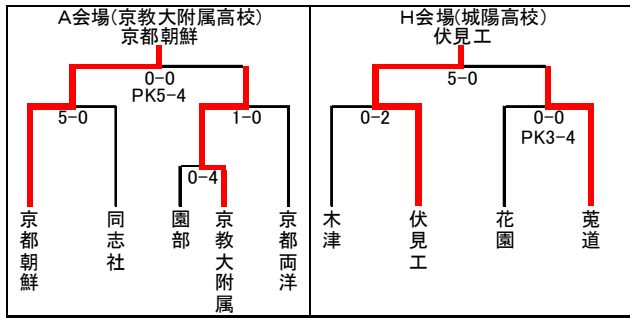

3 第 64 回近畿高等学校サッカー選手権大会

期日：平成 23 年 6 月 25 日(土)～27 日(月)

会場：和歌山県上富田スポーツセンター 他

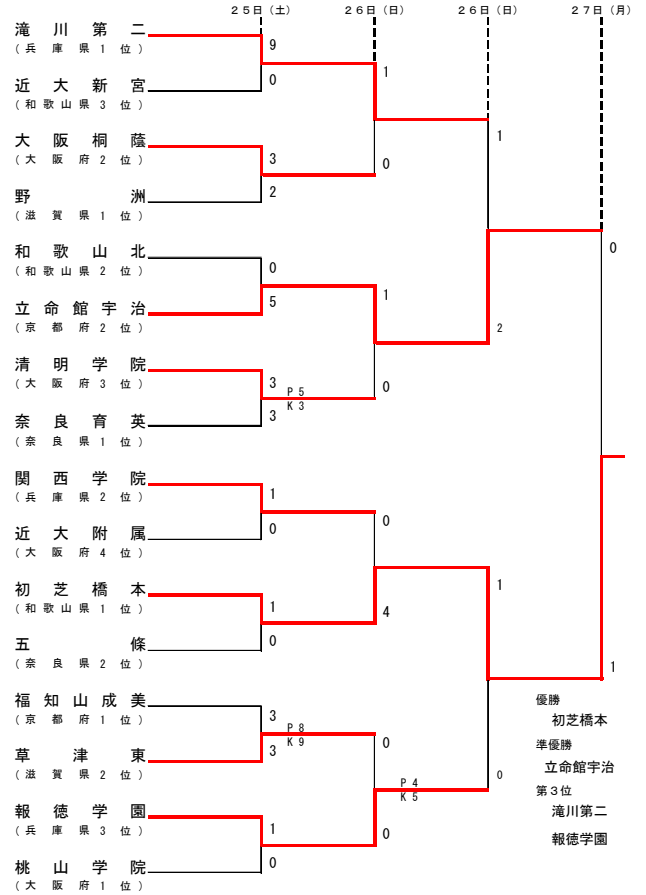

4 平成 23 年度全国高等学校総合体育大会サッカー競技

期日：平成 23 年 7 月 28 日(木)～8 月 3 日(水)

会場：秋田県八橋運動公園陸上競技場

結果：1 回戦 福知山成美 0-4 かえつ有明 (東京都②)

優勝 桐蔭学園高等学校 (神奈川県②)

準優勝 静岡学園高等学校 (静岡県)

第 3 位 立正大湊南高等学校 (島根県)

第 3 位 流通経済大学付属柏高等学校 (千葉県②)

5 第90回全国高校サッカー選手権大会京都府大会  
兼京都高校サッカー選手権大会  
期日：平成23年10月16日(日)～11月20日(日)  
会場：京都市西京極陸上競技場 他

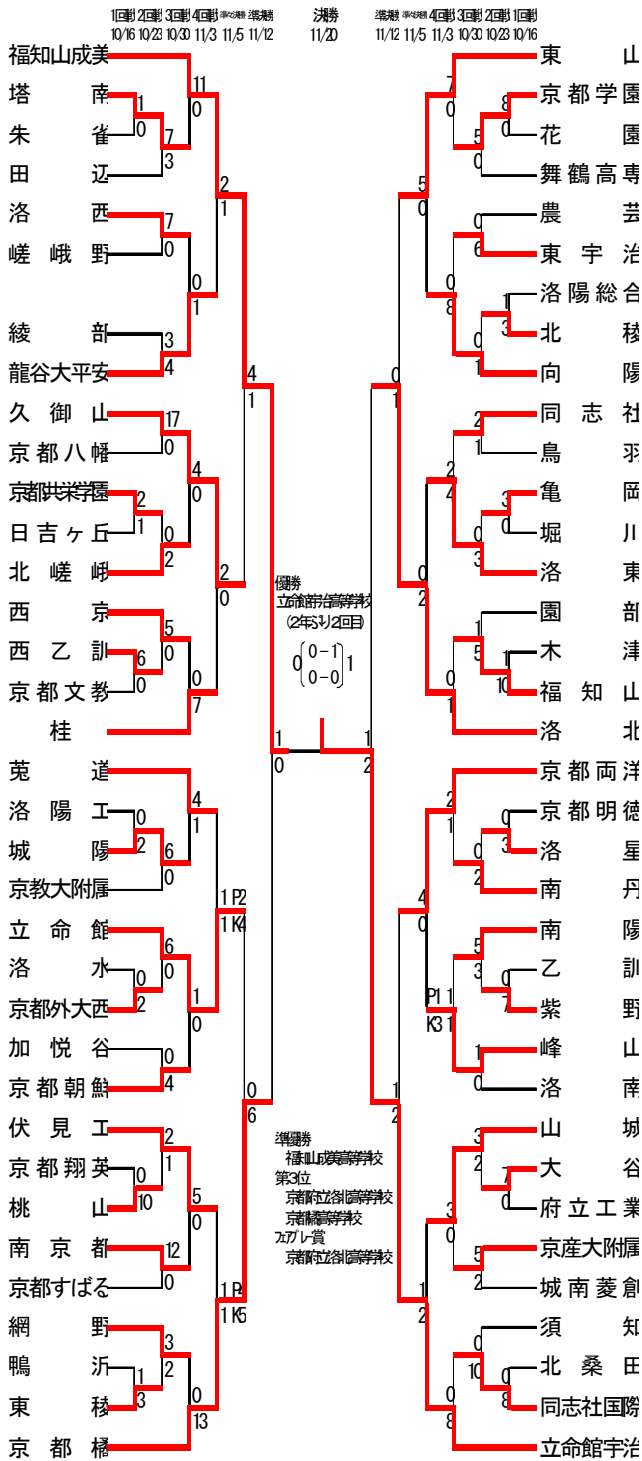

6 第90回全国高校サッカー選手権大会  
期日：平成23年12月30日(金)～平成24年1月9日(月)  
会場：東京国立競技場 他  
結果：1回戦 立命館宇治 1-0 京都市大塩尻 (長野県)  
2回戦 立命館宇治 1-1 四日市中央工業 (三重県)  
PK (2-4)

優勝 船橋市立船橋高等学校 (千葉県)  
準優勝 三重県立四日市中央工業高等学校 (三重県)  
第3位 大分高等学校 (大分県)  
第3位 尚志高等学校 (福島県)

7 京都高校サッカー新人大会  
期日：平成24年1月8日(日)～2月26日(日)  
会場：京都市西京極陸上競技場 他  
◇予選リーグ

Aブロック	立命館宇治高校	京都すばる高校	京産大附属高校	京都文教高校	勝	分	敗	得点	失点	差	順位
立命館宇治高校		5 4-0 1-0	2 1-1 1-1	2 15-0 13-0	2	1	0	7	35	2	33
京都すばる高校	0 0-4 0-1		0 0-1 0-0	6 3-0 3-0	1	0	2	3	6	6	0
京産大附属高校	2 1-1 1-1	1 1-0 0-0		9 5-0 4-0	2	1	0	7	12	2	10
京都文教高校	0 0-15 0-13	0 0-3 0-3	6 0-5 0-4		0	0	3	0	0	43	-43

Bブロック	菟道高校	東稜高校	京都外大西高校	亀岡高校	城陽高校	勝	分	敗	得点	失点	差	順位
菟道高校		1 0-0 1-2	1 1-0 0-1	2 0-0 2-0	1 0-1 1-1	1	1	2	4	5	0	3
東稜高校	2 0-0 2-1		0 0-0 0-1	0 0-0 0-1	0 0-2 0-3	1	0	3	3	2	8	-6
京都外大西高校	1 0-1 1-0	1 0-0 1-0		2 2-0 0-1	0 0-3 0-1	2	1	1	7	4	6	-2
亀岡高校	0 0-0 0-2	2 1-0 1-0	1 0-2 1-0		0 0-3 0-3	1	0	3	3	2	10	-8
城陽高校	2 1-0 1-1	1 5-0 3-0	4 3-0 1-0	6 3-0 3-0		4	0	0	12	17	1	16

Cブロック	伏見工業高校	京都学園高校	堀川高校	南丹高校	勝	分	敗	得点	失点	差	順位
伏見工業高校		0 0-1 0-0	3 1-0 2-0	1 0-0 1-1	1	1	1	4	4	2	2
京都学園高校	1 1-0 0-0		5 3-0 2-0	1 0-0 1-0	3	0	0	9	7	0	7
堀川高校	0 0-1 0-2	0 0-2 0-3		0 0-1 0-1	0	0	3	0	0	10	-10
南丹高校	1 0-0 1-1	0 0-0 0-1	2 1-0 1-0		1	1	1	4	3	2	1

Dブロック	立命館高校	朱雀高校	洛陽工業高校	日吉ヶ丘高校	勝	分	敗	得点	失点	差	順位
立命館高校		8 5-0 3-0	2 0-0 2-0	8 4-0 4-0	3	0	0	9	18	0	18
朱雀高校	0 0-5 0-3		2 1-2 1-1	2 0-0 2-0	1	0	2	3	4	11	-7
洛陽工業高校	0 0-0 0-2	3 2-1 1-1		4 3-0 1-0	2	0	1	6	7	4	3
日吉ヶ丘高校	0 0-4 0-4	0 0-0 0-2	2 0-3 0-1		0	0	3	0	0	14	-14

Eブロック	東山高校	京都明德高校	鴨沂高校	北稜高校	勝	分	敗	得点	失点	差	順位
東山高校		14 5-0 9-0	13 4-0 9-0	0 0-0 0-0	2	1	0	7	27	0	27
京都明德高校	0 0-5 0-9		3 1-0 2-0	0 0-2 0-3	1	0	2	3	3	19	-16
鴨沂高校	0 0-4 0-9	13 0-1 0-2		0 0-4 0-1	0	0	3	0	0	21	-21
北稜高校	0 0-0 0-0	5 2-0 3-0	5 4-0 1-0		2	1	0	7	10	0	10

Fブロック	山城高校	京教大附属高校	洛星高校	嵯峨野高校	勝	分	敗	得点	失点	差	順位
山城高校		1 0-0 1-0	1 0-0 1-0	4 2-0 2-0	3	0	0	9	6	0	6
京教大附属高校	0 0-0 0-1		2 1-1 1-1	0 0-0 0-0	0	2	1	2	2	3	-1
洛星高校	0 0-0 0-1	2 1-1 1-1		0 0-0 0-2	0	1	2	1	2	5	-3
嵯峨野高校	0 0-2 0-2	4 0-0 0-0	2 0-0 2-0		1	1	1	4	2	4	-2

Gブロック	龍谷大平安高校	西京高校	大谷高校	西乙訓高校	同志社高校	勝	分	敗	得点	失点	差	順位
龍谷大平安高校		1 0-0 1-0	1 0-0 1-1	3 1-0 2-0	0 0-0 0-0	2	2	0	8	5	1	4
西京高校	0 0-0 0-1		1 1-1 0-1	3 1-2 2-0	1 1-0 0-0	2	0	2	6	5	0	4
大谷高校	1 0-0 1-1	2 1-1 1-0		7 5-0 2-0	1 0-1 1-1	2	1	1	7	11	4	7
西乙訓高校	0 0-1 0-2	3 2-1 0-2	3 0-5 0-2		0 0-6 0-6	12	0	0	4	0	25	-23
同志社高校	0 0-0 0-0	0 0-1 0-0	2 1-0 1-1	12 6-0 6-0		2	1	1	7	14	2	12



Hブロック	京都橘高校	鳥羽高校	北桑田高校	京都朝鮮高級学校	勝	分	敗	勝点	得点	失点	差	順位
京都橘高校		5 4-0 1-0	17 9-0 8-0	3 2-1 1-0	3	0	0	9	25	1	24	1
鳥羽高校	0 0-4 0-1		3 2-0 1-0	3 1-0 2-0	2	0	1	6	6	5	1	2
北桑田高校	0 0-9 0-8	17 0-1 0-2		0 0-3 0-1	4	0	0	3	0	0	-24	4
京都朝鮮高級学校	1 1-2 0-1	3 0-2 0-1	3 4 3-0 1-0		1	0	2	3	5	6	-1	3

Iブロック	洛北高校	農芸高校	同志社国際高校	洛南高校	勝	分	敗	勝点	得点	失点	差	順位
洛北高校		12 5-0 7-0	4 3-0 1-0	1 0-0 1-0	3	0	0	9	17	0	17	1
農芸高校	0 0-5 0-7		1 1-2 0-8	10 0-9 0-4	13	0	0	3	0	1	-34	4
同志社国際高校	0 0-3 0-1	4 10 2-1 8-0		2 1-0 1-0	0	2	0	1	6	12	5	7
洛南高校	0 0-0 0-1	1 13 9-0 4-0	0 0-1 0-1		2	1	0	2	3	13	3	10

Jブロック	桂高校	洛水高校	花園高校	京都八幡高校	北嵯峨高校	勝	分	敗	勝点	得点	失点	差	順位
桂高校		4 1-0 3-0	5 1-1 4-0	17 8-0 9-0	7 5-0 2-0	4	0	0	12	33	1	32	1
洛水高校	0 0-1 0-3		2 1-0 1-0	12 7-1 5-0	3 1-1 2-1	2	3	0	1	9	17	7	10
花園高校	1 1-1 0-4	5 0 0-1 0-1		8 3-0 5-0	0 0-0 0-1	1	1	0	3	3	9	8	1
京都八幡高校	0 0-8 0-9	17 1 1-7 0-5	12 0 0-3 0-5		2 2-4 2-4	10	0	0	4	0	3	47	-44
北嵯峨高校	0 0-5 0-2	7 2 1-1 1-2	3 1 0-0 1-0	10 6-0 4-2		2	0	2	6	13	12	1	3

Kブロック	洛東高校	紫野高校	南陽高校	桃山高校	勝	分	敗	勝点	得点	失点	差	順位	
洛東高校		2 1-0 1-0	0 0-1 0-1	1 0-1 1-2	3	1	0	2	3	3	5	-2	3
紫野高校	0 0-1 0-1		0 0-0 0-0	0 0-0 0-2	2	0	1	2	1	0	4	-4	4
南陽高校	2 1-0 1-0	0 0-0 0-0		2 2-1 0-0	1	2	1	0	7	4	1	3	1
桃山高校	3 1-0 2-1	1 2 2-0 0-0	0 1 1-2 0-0		2	0	1	6	6	3	3	2	

Lブロック	久御山高校	木津高校	園部高校	京都翔英高校	勝	分	敗	勝点	得点	失点	差	順位
久御山高校		5 3-1 2-0	1 13 8-0 5-0	9 4-0 5-1	3	0	0	9	27	2	25	1
木津高校	1 1-3 0-2		5 2-0 3-0	15 7-0 8-0	0	2	0	1	6	21	5	16
園部高校	0 0-8 0-5	13 0 0-2 0-3		3 2-0 1-0	0	1	0	2	3	3	18	-15
京都翔英高校	1 0-4 1-5	9 0 0-7 0-8	15 0 0-2 0-1		0	0	3	0	1	27	-26	4

Mブロック	京都両洋高校	京都都高校	城南菱創高校	田辺高校	勝	分	敗	勝点	得点	失点	差	順位
京都両洋高校		1 0-2 1-1	3 4 1-0 3-0	4 0-0 4-0	2	0	1	6	9	3	6	2
京都都高校	3 2-0 1-1		6 4-0 2-0	4 3-0 1-1	3	0	0	9	13	2	11	1
城南菱創高校	0 0-1 0-3	4 0 0-4 0-2		0 0-1 0-0	1	0	0	3	0	0	-11	4
田辺高校	0 0-0 0-4	4 1 0-3 1-1	4 1 1-0 0-0		1	0	2	3	2	8	-6	3

Nブロック	向陽高校	東宇治高校	洛西高校	塔南高校	勝	分	敗	勝点	得点	失点	差	順位
向陽高校		4 2-0 2-0	0 0-2 0-2	2 1-1 1-0	2	0	1	6	6	5	1	3
東宇治高校	0 0-2 0-2		2 2-0 0-5	5 1 1-3 0-1	4	0	0	3	0	3	-10	4
洛西高校	4 2-0 2-0	0 5 0-2 5-0		1 0-0 1-3	3	2	0	1	6	10	5	1
塔南高校	1 1-1 0-1	2 4 3-1 1-0	3 0 0-0 3-1		1	2	0	1	6	8	4	2

◇決勝トーナメント

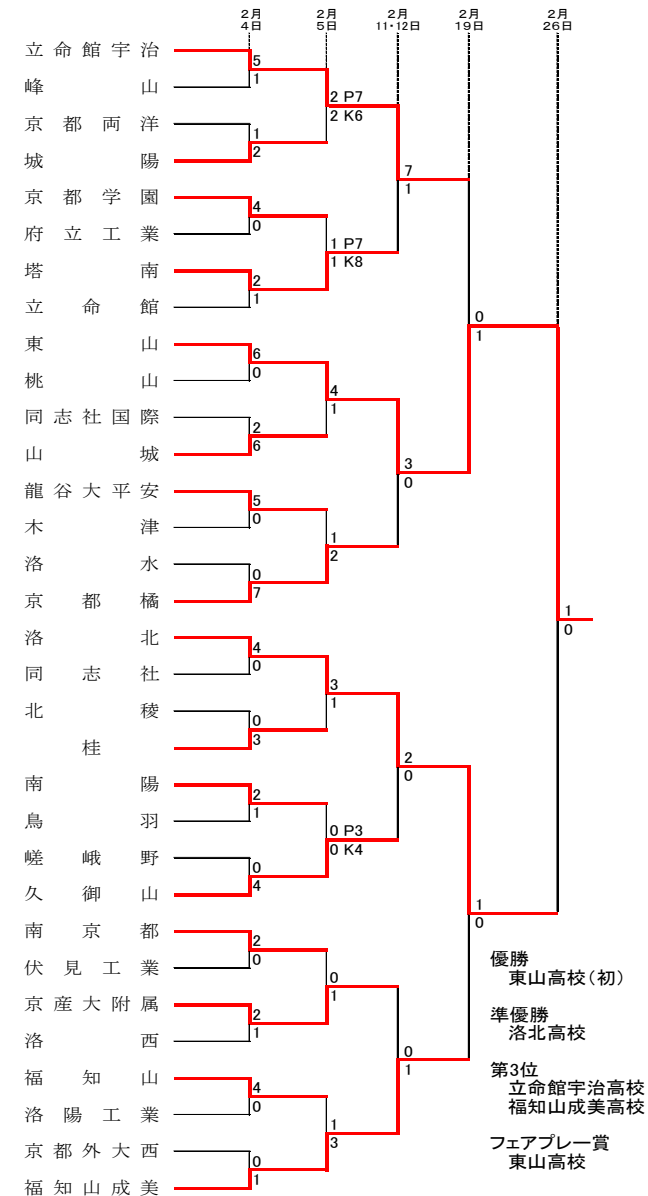

【女子】

1 平成 23 年度京都府高等学校女子サッカー選手権大会  
兼第 20 回全日本高等学校女子サッカー選手権大会京都府大会

日時：平成 23 年 5 月 14 日 (土)

会場：京都市宝ヶ池球技場

結果：京都精華女子 5-0 京都橘  
京都橘 5-0 京都聖母学院  
京都精華女子 24-0 京都聖母学院

優勝 京都精華女子高等学校

準優勝 京都橘高等学校

第 3 位 京都聖母学院高等学校

2 京都高校総体

日時：平成 23 年 5 月 21 日 (土)

会場：京都聖母学院

結果：京都精華女子 4-0 京都聖母学院  
京都精華女子 3-0 京都橘  
京都橘 2-0 京都聖母学院

優勝 京都精華女子高等学校

準優勝 京都橘高等学校

第 3 位 京都聖母学院高等学校

ラグビーフットボール専門部

委員長 大石 明彦

(京都府立木津高等学校)

《総括》

洛北高校のチャレンジ枠での出場が決まっていた第12回全国高等学校選抜ラグビーフットボール大会は、東日本大震災による影響を受け中止となりました。『被災したラグビー部への支援を』の声が全国に広がり、ラグビーを通しての絆を感じることができました。

今年度のチーム力を占う最初の大会である第64回京都府高等学校総合体育大会ラグビーフットボールの部を30校23チーム(内合同3)の出場で実施しました。立命館がシード8校の一角を破る活躍を見せましたが、準決勝は桂0-43伏見工業、京都成章81-0立命館宇治となり、決勝は京都ラグビー祭のなかで行い、京都成章が39-12で伏見工業を破り優勝しました。また、初戦で敗退したチームによる交流戦を4試合行いました。

平成23年度全国高等学校総合体育大会・第91回全国高等学校ラグビーフットボール大会京都府予選は、京都府高校総体のベスト8を除く18チーム(内合同1)で6ブロック各3チームずつの予選リーグを行い、ブロック1位チームとシード8チームの14チームで決勝トーナメントを行いました。シード校がすべて勝ち上がりましたが、準決勝は、京都成章44-0桂、洛北8-15伏見工業となりました。京都成章と伏見工業の決勝対決は、8年連続10回目であり、今年もラグビーファン注目の試合となりました。京都成章が前半8分、17分にトライするなど12-0で折り返しました。京都成章は後半も着実に得点を重ね、残り5分のところで36-0と大量リードをしましたが、そこから伏見工業も意地を見せ、2トライ2ゴールをあげました。結果は36-14で京都成章が2年ぶり7回目の全国大会出場を決めました。今年もたくさんの方に応援・観戦していただいたことをうれしく思いました。

Bシードに選ばれ全国大会に臨んだ京都成章は、2回戦で青森北に勝ち、3回戦で同じBシードの流通経済大柏に勝利しました。準々決勝は組合せ抽選により、お互い手の内を知っている御所実業との対戦になりました。試合は終盤まで7-0とリードしていましたが、ノーサイド直前に同点に追いつかれ「引き分け」になりました。抽選の結果、御所実業が準決勝に進出し、京都成章はベスト8で全国大会を終えました。

平成23年度第42回京都府高等学校秋季選手権ラグビーフットボール大会は、28校26チーム(内合同1)でトーナメントを行いました。この大会は第37回から7人制の大会として行っています。決勝は伏見工業が33-0で洛北に勝ち今回も優勝しました。

平成23年度第63回近畿高等学校ラグビーフットボール大会京都府予選は、29校22チーム(内合同3)の参加で2ブロックに分かれて行いました。Aブロックでは向陽がシード校を破って勝ち上がりましたが、結局決勝では伏見工業が桂を24-21で下し、Bブロックは京都成章が洛北を55-0で倒し、ともに代表に決定しました。また、今年度は大

阪府の開催なので京都府は3チームが出場できることから第3代表決定戦を行い、桂が洛北に22-15で勝ち、3月20日から始まる本大会出場を決めました。3代表の上位進出を期待し、第13回全国選抜大会への出場を果たしてもらいたいと思います。

そのほか、第66回国民体育大会近畿ブロック大会で少年男子の部京都府選抜チームは、1回戦で奈良県に勝った滋賀県を29-0で破り、山口国体に出場しましたが、1回戦で栃木県に11-13で惜敗しました。また、今年度も京都府から近畿ブロック選抜U17及びU18に選ばれた選手が、全国高校合同チーム大会に出場し活躍してくれました。

3月末に滋賀県で開催される近畿地区普及指導講習会でも、合同チームから選ばれた京都府選抜の選手たちが頑張ってくれることを期待します。

最後になりましたが、今年度の諸事業に関しまして顧問・監督、府ラグビー協会の方々をはじめ多くの関係者にお世話になったことを感謝申し上げます。

《大会成績》

- 1 平成23年度 第64回 京都高校総体
- 期日：平成23年4月17日～5月29日
- 会場：太陽が丘 他

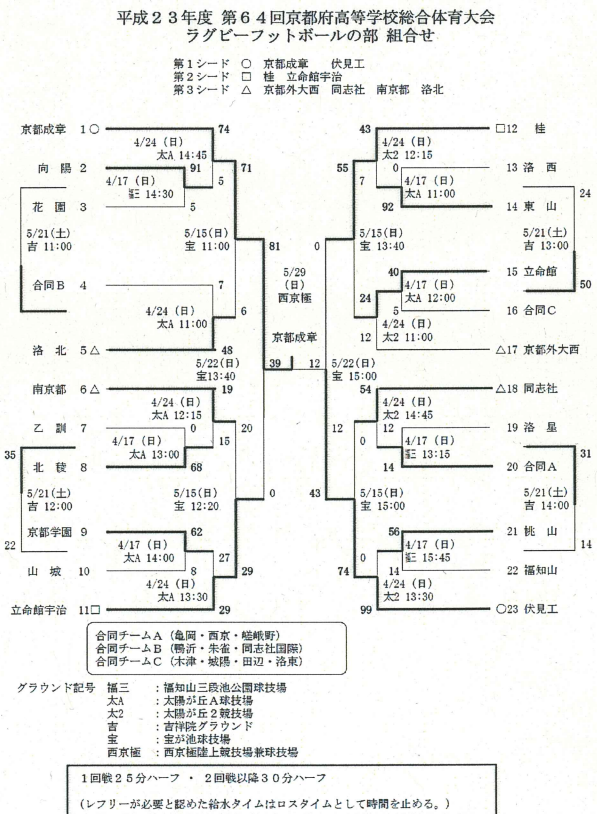



2 平成23年度 第62回 私学高校総体  
 期日：平成23年6月1日～6月23日  
 会場：吉祥院球場

平成23年度 第62回京都府私立中学・高等学校総合体育大会  
 ラグビーフットボールの部 トーナメント表【試合結果】

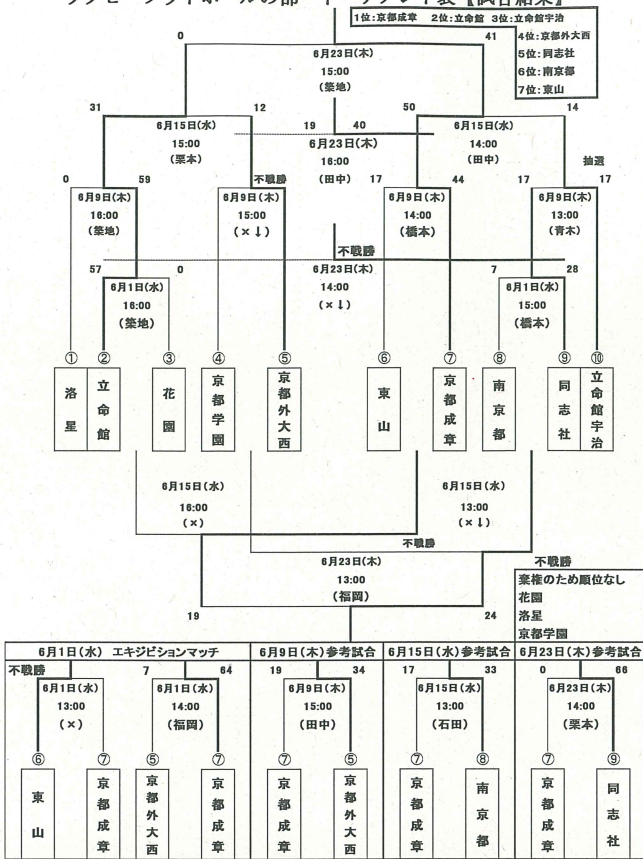

平成23年度全国高等学校総合体育大会  
 第91回全国高等学校ラグビーフットボール大会 京都府予選  
 決勝トーナメント 結果

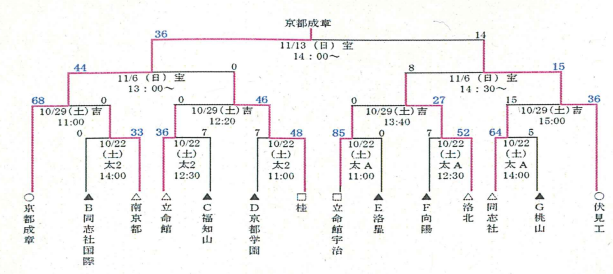

※試合はすべて30分ハーフ（インジュアリータイムあり）  
 ○ 第1シード 京都成章 伏見工業  
 □ 第2シード 桂 立命館宇治  
 △ 第3シード 同志社 南京都 立命館 洛北  
 ▲ 各ブロック1位

4 平成23年度 第42回 秋季大会  
 期日：平成23年11月19日・20日  
 会場：太陽が丘 他

3 平成23年度 全国高校総体 第91回 全国高校ラグビーフットボール大会府予選  
 期日：平成23年9月18日～11月13日  
 会場：宝が池球場 他

平成23年度全国高等学校総合体育大会  
 第91回全国高等学校ラグビーフットボール大会 京都府予選  
 予選リーグ 結果

Bブロック

1 同志社国際	2 田辺	3 花園	勝敗	得失点差	T数	順位
同志社国際	○ 62-14	○ 36-5	2勝0敗			1位
田辺	× 14-62	× 15-38	0勝2敗			3位
花園	× 5-36	○ 38-15	1勝1敗			2位

Cブロック 合同チーム編成 木津・西京・城陽・洛水・洛東

1 福知山	2 谷岡	3 亀岡	勝敗	得失点差	T数	順位
福知山	○ 31-17	○ 34-10	2勝0敗			1位
谷岡	× 17-31	○ 31-17	1勝1敗			2位
亀岡	× 10-34	× 17-31	0勝2敗			3位

Dブロック

1 東山	2 京都外大西	3 京都学園	勝敗	得失点差	T数	順位
東山	○ 17-10	× 12-26	1勝1敗			2位
京都外大西	× 10-17	× 20-36	0勝2敗			3位
京都学園	○ 26-12	○ 36-26	2勝0敗			1位

Eブロック

1 洛星	2 朱雀	3 山城	勝敗	得失点差	T数	順位
洛星	○ 56-0	○ 27-0	2勝0敗			1位
朱雀	× 0-56	×	0勝2敗			3位
山城	× 0-27	○	1勝1敗			2位

Fブロック

1 乙訓	2 向陽	3 北稜	勝敗	得失点差	T数	順位
乙訓	× 0-68	× 0-79	0勝2敗			2位
向陽	○ 68-0	○	2勝0敗			1位
北稜	○ 79-0	×	1勝1敗			3位

Gブロック

1 樺山	2 洛南	3 嵯峨野	勝敗	得失点差	T数	順位
樺山	○ 53-0	○ 14-0	2勝0敗			1位
洛南	× 0-53	×	0勝2敗			3位
嵯峨野	× 0-14	○	1勝1敗			2位

平成23年度 第42回 秋季選手権大会  
 7人制 組合せ表

(注) 今大会にシードはありません

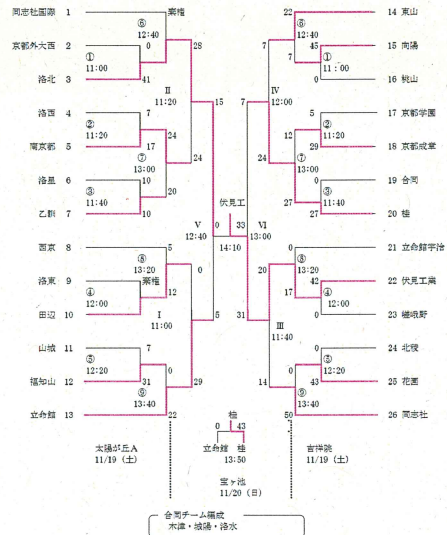

5 平成23年度 第63回 近畿選手権府予選  
 期日：平成24年1月9日～2月19日  
 会場：宝が池球場 他

平成23年度第63回近畿高等学校ラグビーフットボール大会  
 京都府予選 結果

○：第1シード 京都成章 伏見工  
 □：第2シード 桂 洛北  
 △：第3シード 同志社 南京都 立命館 立命館宇治

合同チーム編成  
 A 亀岡・嵯峨野・綾蔭  
 B 西京・山崎・桂木・珍英  
 C 木津・田辺・同志社国際

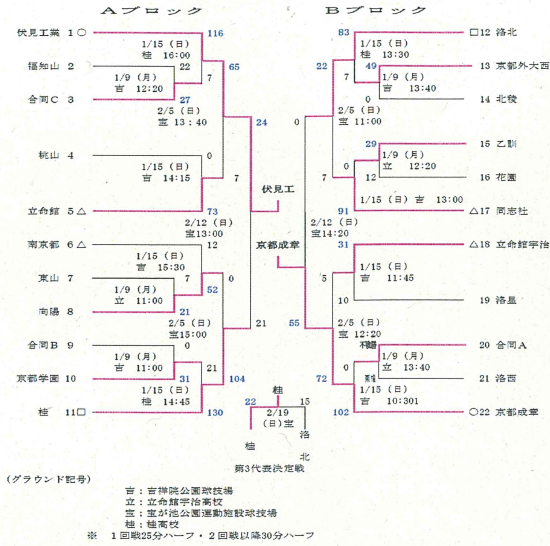

《その他の活動》

1 第66回 山口国体近畿ブロック大会 少年の部  
 期日：平成23年8月26日  
 会場：神戸総合運動公園ユニバー記念競技場

2回戦 京都 29 - 0 滋賀  
 本大会出場決定

2 第66回 山口国体 少年の部  
 期日：平成23年10月2日～10月6日  
 会場：長門市俵山多目的交流広場

1回戦 京都 11 - 13 栃木



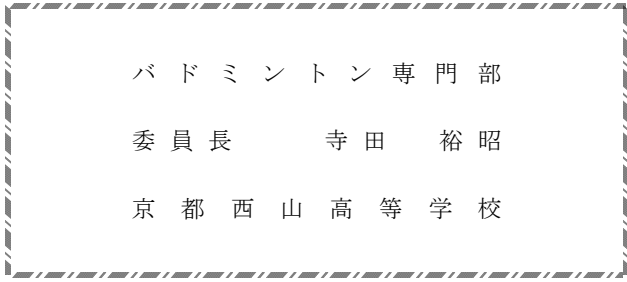

バドミントン専門部

委員長 寺田 裕昭

京都西山高等学校

《総括》

今年度の事業につきましては、すべて無事終了することができました。このことについては他の委員の先生方のおかげだと感謝しております。この場を借りてお礼申し上げます。

さて、今年度競技面で特記すべき点といえば、11月兵庫県で開催されました近畿選手権大会において女子シングルスで乙訓高校の岸上紗帆が第3位、女子ダブルスで乙訓高校の岸上・蔭山組、勝間・藤本組、桂高校の成田・朴木組がベスト8、男子ダブルスで乙訓高校の大狩・吉田組がベスト8に入賞しました。今年度も男女ともよい結果を残してくれました。また、12月に行われた近畿団体選手権大会においても女子では乙訓高校が第3位、男子もベスト8に3チーム入るといった良い結果を残せました。来年度のインターハイでは男女とも上位入賞を目指して努力していきたいと思っております。

《大会成績》

1 全国高校総体府予選（個人戦）

期日：平成23年5月21日(土)・22日(日)・28日(土)  
6月11日(土)・12日(日)

会場：洛星高校他各高校、西山公園体育館他

〈男子単〉

決勝リーグ戦

嵯峨根 拓未(桂)	2-0	大和田賢司(西城陽)
本田 太陽(京都両洋)	2-0	松浦 健司(京都両洋)
松浦 健司(京都両洋)	2-0	嵯峨根 拓未(桂)
大和田賢司(西城陽)	2-1	本田 太陽(京都両洋)
嵯峨根 拓未(桂)	2-0	本田 太陽(京都両洋)
松浦 健司(京都両洋)	2-1	大和田賢司(西城陽)

優勝 嵯峨根 拓未(桂)  
第2位 松浦 健司(京都両洋)  
第3位 嵯峨根 拓未(桂)、本田 太陽(京都両洋)

〈男子複〉

決勝リーグ戦

江口・大和田(西城陽)	2-0	小谷・千歳(西舞鶴)
本田・松浦(京都両洋)	2-1	谷川・和田(西城陽)
江口・大和田(西城陽)	2-1	谷川・和田(西城陽)
本田・松浦(京都両洋)	2-0	小谷・千歳(西舞鶴)
本田・松浦(京都両洋)	2-1	江口・大和田(西城陽)

優勝 本田・松浦(京都両洋)  
第2位 江口・大和田(西城陽)  
第3位 谷川・和田(西城陽)、小谷・千歳(西舞鶴)

〈女子単〉

決勝リーグ戦

岸上 紗帆(乙訓)	2-0	成田美早紀(桂)
森山 侑佳(京都西山)	2-1	小泉 春乃(京都西山)
岸上 紗帆(乙訓)	2-0	小泉 春乃(京都西山)
森山 侑佳(京都西山)	2-0	成田美早紀(桂)
森山 侑佳(京都西山)	2-0	岸上 紗帆(乙訓)

優勝 森山 侑佳(京都西山)  
第2位 岸上 紗帆(乙訓)  
第3位 小泉 春乃(京都西山)、成田美早紀(桂)

〈女子複〉

決勝リーグ戦

高田・松尾(桂)	2-0	勝間・藤本(乙訓)
岸上・蔭山(乙訓)	2-1	西川・森山(京都西山)
高田・松尾(桂)	2-0	西川・森山(京都西山)
岸上・蔭山(乙訓)	2-0	勝間・藤本(乙訓)
高田・松尾(桂)	2-0	岸上・蔭山(乙訓)

優勝 高田・松尾(桂)  
第2位 岸上・蔭山(乙訓)  
第3位 西川・森山(京都西山)、勝間・藤本(乙訓)

2 全国高校総体府予選（学校対抗戦）

期日：平成23年5月8日(日) 6月4日(土)5日(日)

会場：乙訓高校他各高校、西山公園体育館他

〈男子決勝トーナメント〉

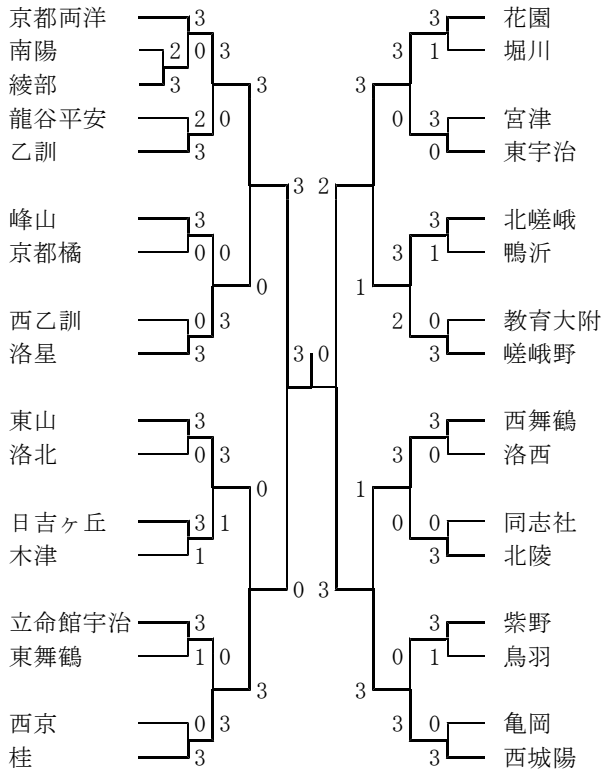

〈女子決勝トーナメント〉

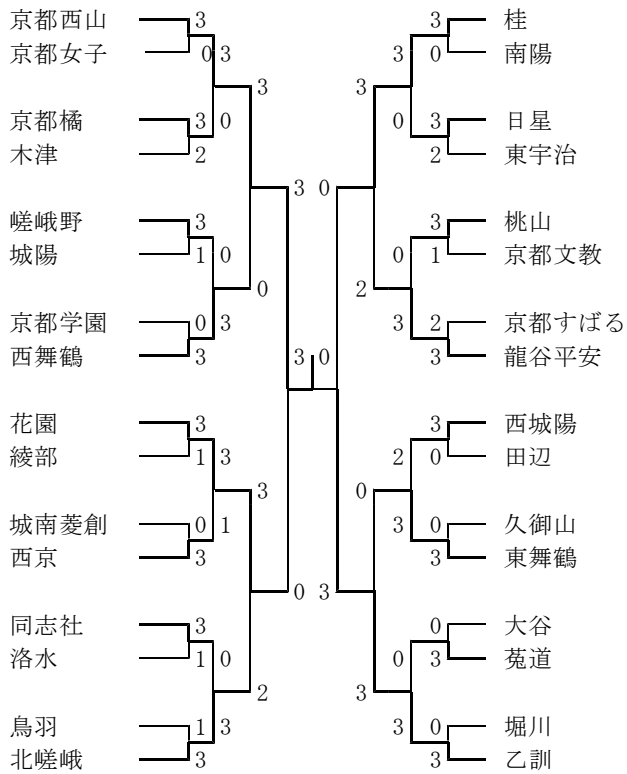

3 国民体育大会府予選

期日：平成23年4月29日(金)

7月2日(土)3日(日)

会場：桂高校、乙訓高校、西乙訓高校、西山公園体育館

〈男子単〉

- 優勝 嵯峨根拓未(桂)
- 第2位 大狩 光貴(乙訓)
- 第3位 本田 太陽(京都両洋)
- 第4位 大和田 賢司(西城陽)

〈男子複〉

- 優勝 嵯峨根・中島(桂)
- 第2位 本田・松浦(京都両洋)
- 第3位 江口・大和田(西城陽)
- 第4位 谷川・和田(西城陽)

〈女子単〉

- 優勝 岸上 紗帆(乙訓)
- 第2位 成田 美早紀(桂)
- 第3位 森山 侑佳(京都西山)
- 第4位 高田 ももこ(桂)

〈女子複〉

- 優勝 高田・松尾(桂)
- 第2位 岸上・蔭山(乙訓)
- 第3位 勝間・藤本(乙訓)
- 第4位 和田・藤井(乙訓)

4 全国高校総体

期日：平成23年8月15日(月)～20日(土)

会場：青森県弘前市 青森県立武道館他

(1) 学校対抗

〈男子〉

1回戦 京都両洋 2-3 山本学園(山形)

〈女子〉

2回戦 乙訓 2-3 新潟青陵(新潟)

(2) 個人戦

〈男子単〉

1回戦

嵯峨根拓未(桂) 1-2 谷村高宏(広島・福山工業)

松浦 健司(京都両洋) 2-1 姫野 仁(大分・別府鶴見丘)

2回戦

松浦 健司(京都両洋) 0-2 桃田 賢斗(福島・富岡)

〈男子複〉

1回戦

本田・松浦(京都両洋) 0-2 現王園・大島(千葉・西武千葉)

江口・大和田(西城陽) 2-1 横島・勢瀬(鹿児島・鹿児島商業)

2回戦

江口・大和田(西城陽) 0-2 飛高・藤本(山口・柳井商工)

〈女子単〉

1回戦

森山 侑佳(京都西山) 2-1 山本 朋(高知・高知南)

岸上 紗帆(乙訓) 0-2 芹澤妃那子(静岡・御殿西)

2回戦

森山 侑佳(京都西山) 0-2 加藤美幸(岡山・倉敷中央)

〈女子複〉

1回戦

高田・松尾(桂) 0-2 鈴木・山家(北海道・とわの森三愛)

岸上・蔭山(乙訓) 2-0 和田・嶺(大分・別府鶴見丘)

2回戦

岸上・蔭山(乙訓) 1-2 芝野・長谷川(石川・金沢向陽)

5 近畿選手権府予選

期日：平成23年8月22日(月)23日(火)

10月1日(土)2日(日)

会場：太陽が丘体育館、京都両洋高校他

〈男子単〉

準々決勝

松浦 健司(京都両洋) 2-0 唐澤 弘行(西舞鶴)

江口 侑輝(西城陽) 2-0 谷畑 智彦(洛星)

大狩 光貴(乙訓) 2-0 小谷 翔(西舞鶴)

大和田賢司(西城陽) 2-1 増田 崇(西舞鶴)

準決勝

松浦 健司(京都両洋) 2-0 江口 侑輝(西城陽)

大狩 光貴(乙訓) 2-0 大和田賢司(西城陽)

決勝

松浦 健司(京都両洋) 2-0 大狩 拓也(花園)

三位決定戦

江口 侑輝(西城陽) 2-0 大和田賢司(西城陽)

7 新人大会(学校対抗)兼全国高校選抜府予選

期日：平成23年11月3日(木)12日(土)13日(日)

会場：福知山三段池公園体育館他

〈男子複〉

準々決勝

江口・大和田(西城陽)	2-0	寺脇・高宮(京都両洋)
大狩・吉田(乙訓)	2-0	齋藤・葭広(京都両洋)
阪本・岡田(京都両洋)	2-1	谷畑・山内(洛星)
松浦・山崎(京都両洋)	2-0	小谷・唐澤(京都両洋)

準決勝

江口・大和田(西城陽)	2-0	大狩・吉田(乙訓)
松浦・山崎(京都両洋)	2-1	阪本・岡田(京都両洋)

決勝

松浦・山崎(京都両洋)	2-1	江口・大和田(西城陽)
-------------	-----	-------------

三位決定戦

大狩・吉田(乙訓)	2-0	阪本・岡田(京都両洋)
-----------	-----	-------------

〈女子単〉

準々決勝

岸上 紗帆(乙訓)	2-0	矢野 彩花(京都西山)
勝間香菜恵(乙訓)	2-1	藤井 桃子(乙訓)
成田美早紀(桂)	2-0	川上優美奈(乙訓)
和田 輝里(乙訓)	2-1	小泉 春乃(京都西山)

準決勝

岸上 紗帆(乙訓)	2-0	勝間香菜恵(乙訓)
成田美早紀(桂)	2-0	和田 輝里(乙訓)

決勝

岸上 紗帆(乙訓)	2-0	成田美早紀(桂)
-----------	-----	----------

三位決定戦

和田 輝里(乙訓)	2-1	勝間香菜恵(乙訓)
-----------	-----	-----------

〈女子複〉

準々決勝

岸上・蔭山(乙訓)	2-0	西川・上田(乙訓)
和田・川上(乙訓)	2-0	小泉・石場(京都西山)
成田・朴木(桂)	2-1	稲井・橋本(乙訓)
勝間・藤本(乙訓)	2-0	谷川・渕上(京都西山)

準決勝

岸上・蔭山(乙訓)	2-0	和田・川上(乙訓)
勝間・藤本(乙訓)	2-1	成田・朴木(桂)

決勝

岸上・蔭山(乙訓)	2-1	勝間・藤本(乙訓)
-----------	-----	-----------

三位決定戦

成田・朴木(桂)	2-1	和田・川上(乙訓)
----------	-----	-----------

6 私学高校総体

期日：平成23年9月4日(日)

会場：洛星高校、京都西山高校

〈男子〉

優勝	洛星
第2位	東山
第3位	花園、京都橘

〈女子〉

優勝	京都西山
第2位	同志社
第3位	大谷、京都文教

〈男子決勝トーナメント〉

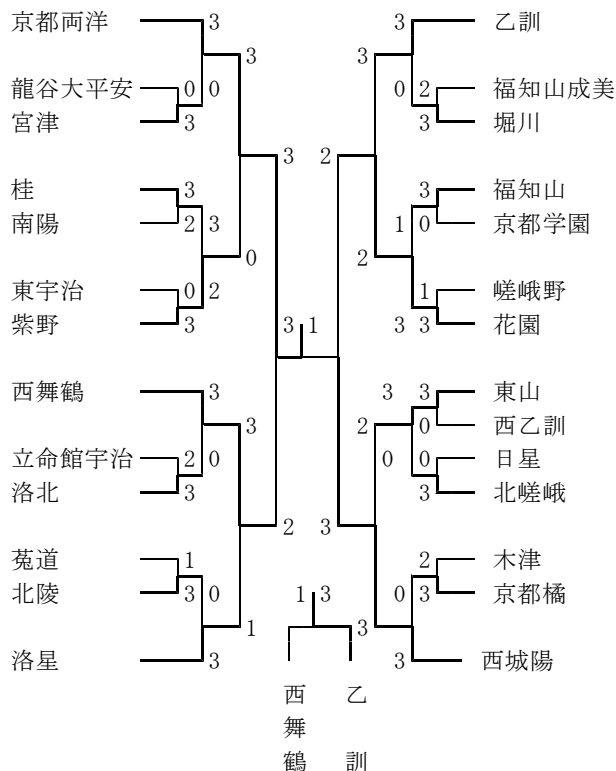

〈女子決勝トーナメント〉

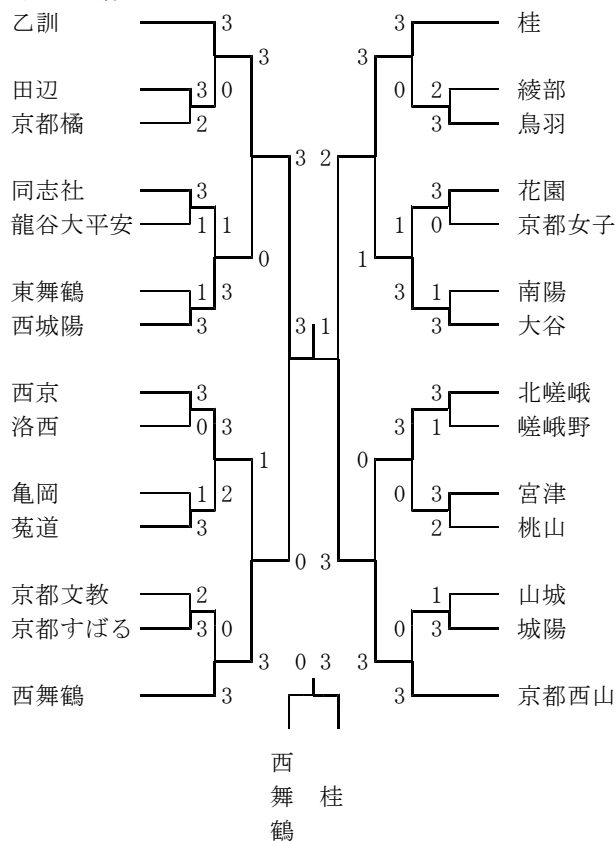

8 近畿高校選手権大会

期日：平成23年11月18日(金)～20日(日)  
会場：神戸総合運動公園体育館(グリーンアリーナ神戸)

〈男子単〉

1・2回戦敗退

山崎優也(京都両洋)、山内大輝(洛星)、  
阪本智耶(京都両洋)、高宮涉吾(京都両洋)

3回戦

小谷 翔(西舞鶴) 2-1 福岡 祥平(和・那賀)  
大和田賢司(西城陽) 0-2 水口 恭兵(兵・神戸村野工業)  
松浦 健司(京都両洋) 2-0 大場 賢(奈・奈良大附属)  
増田 崇(西舞鶴) 0-2 森山 翼(奈・奈良大附属)  
谷畑 智彦(洛星) 1-2 弓倉 慶也(和・田辺)  
大狩 光貴(乙訓) 2-0 宮田 心(大・北花学院)  
唐澤 弘行(西舞鶴) 0-2 畠山 主税(大・東大阪大学柏原)  
江口 侑輝(西城陽) 0-2 河崎 駿輔(滋・比叡山)

4回戦

小谷 翔(西舞鶴) 0-2 常山 明良(大・東大阪大学柏原)  
松浦 健司(京都両洋) 0-2 清水 智彦(滋・比叡山)  
大狩 光貴(乙訓) 1-2 原田 駿平(兵・神戸村野工業)

〈男子複〉

1・2回戦敗退

奥野・角水(洛星)、西垣・原田(花園)、谷畑・山内(洛星)  
宮川・川田(東山)、齋藤・葭広(京都両洋)

3回戦

阪本・岡田(京都両洋) 0-2 松島・大場(奈・奈良大附属)  
唐澤・小谷(西舞鶴) 2-0 汐崎・仲 (和・新翔)  
江口・大和田(西城陽) 2-0 大川・石川(滋・石山)  
寺脇・高宮(京都両洋) 0-2 常石・山埜(奈・奈良大附属)  
松浦・山崎(京都両洋) 2-0 宮丸・西山(兵・社)  
大狩・吉田(乙訓) 2-1 菊地・樋口(大・東大阪大学柏原)  
ジェームス・荒川(桂) 0-2 糟谷・松尾(兵・姫路工業)

4回戦

唐澤・小谷(西舞鶴) 0-2 花井・山田(大・東大阪大学柏原)  
江口・大和田(西城陽) 0-2 原田・成松(兵・神戸村野工業)  
松浦・山崎(京都両洋) 0-2 村瀬・西川(滋・比叡山)  
大狩・吉田(乙訓) 2-0 糟谷・松尾(兵・姫路工業)

5回戦

大狩・吉田(乙訓) 0-2 竹村・戸田(兵・社)

〈女子単〉

1・2回戦敗退

村上 和(大谷)、矢野彩花(京都西山)、石場夏実(京都西山)  
川上優美奈(乙訓)、藤井桃子(乙訓)、馬場利奈(京都西山)  
小川紗綾(立命館宇治)

3回戦

和田 輝里(乙訓) 2-1 三津川有美(滋・大津商業)  
成田美早紀(桂) 2-0 宇都宮茉佑(兵・園田学園)  
勝間香菜恵(乙訓) 2-0 藤田 麻子(滋・大津商業)  
小泉 春乃(京都西山) 0-2 結城 杏(大・四天王寺)  
岸上 紗帆(乙訓) 2-1 赤澤 夏希(兵・園田学園)

4回戦

和田 輝里(乙訓) 0-2 杉野 文保(兵・園田学園)  
成田美早紀(桂) 0-2 木戸 美咲(大・四天王寺)  
勝間香菜恵(乙訓) 1-2 春木 真奈(兵・夙川学院)  
岸上 紗帆(乙訓) 2-0 岡村 真夢(大・樟蔭東)

5回戦

岸上 紗帆(乙訓) 2-0 望月 菜生(兵・夙川学院)  
準決勝  
岸上 紗帆(乙訓) 1-2 森 みず穂(大・四天王寺)

〈女子複〉

1・2回戦敗退

西川・上田(乙訓)、惣元・石原(西京)、稲井・橋本(乙訓)  
馬場・矢野(京都西山)、小泉・石場(京都西山)、  
村上・森澤(大谷)、谷川・渕上(京都西山)、細川・山田(桂)

3回戦

勝間・藤本(乙訓) 2-0 針本・狩森(奈・登美ヶ丘)  
成田・朴木(桂) 2-1 春木・末兼(兵・夙川学院)  
川上・和田(乙訓) 2-0 榎本・川嶋(和・那賀)  
岸上・蔭山(乙訓) 2-0 望月・小田垣(兵・夙川学院)

4回戦

勝間・藤本(乙訓) 2-0 木戸地・榮口(大・樟蔭東)  
成田・朴木(桂) 2-1 酒谷・長嶺(大・樟蔭東)  
川上・和田(乙訓) 1-2 須甲・谷口(滋・大津商業)  
岸上・蔭山(乙訓) 2-0 名田・岡村(大・樟蔭東)

5回戦

勝間・藤本(乙訓) 1-2 三宅・北村(滋・滋賀大附属)  
成田・朴木(桂) 0-2 中村・久保田(奈・添上)  
岸上・蔭山(乙訓) 1-2 木戸・今井(大・四天王寺)

10 市立高校大会

期日：平成23年12月17日(土)18日(日)  
会場：伏見港体育館

〈男子〉

団体 シングルス  
優勝 紫野 上級 優勝 中西卓巳(紫野)  
第2位 堀川 下級 優勝 中村洋貴(堀川)  
第3位 西京

〈女子〉

団体 シングルス  
優勝 西京 上級 優勝 石原早季子(西京)  
第2位 紫野 下級 優勝 名嘉(晴丘)  
第3位 日吉ヶ丘

11 第40回全国高等学校選抜バドミントン大会記念

近畿高等学校バドミントン団体選手権大会  
期日：平成23年12月23日(金)～25日(日)  
会場：福知山三段池公園体育館、福知山市民体育館

〈男子〉



○学校対抗

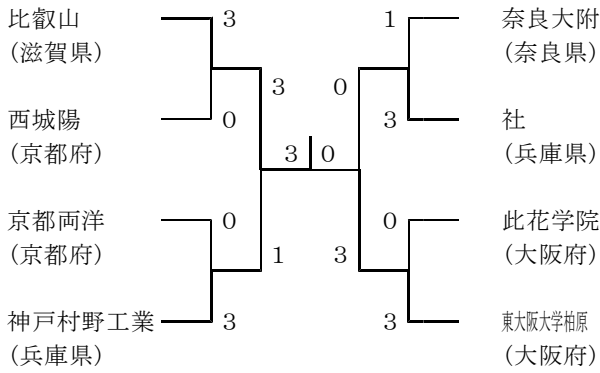

〈男子複〉

準々決勝

松浦・山崎(京都両洋)	2-0	西垣・原田(花園)
唐澤・小谷(西舞鶴)	2-1	阪本・岡田(京都両洋)
大和田・江口(西城陽)	2-0	ジェームズ・ター・荒川(桂)
大狩・吉田(乙訓)	2-1	谷畑・山内(洛星)

準決勝

松浦・山崎(京都両洋)	2-1	唐澤・小谷(西舞鶴)
大狩・吉田(乙訓)	2-1	大和田・江口(西城陽)

決勝

松浦・山崎(京都両洋)	2-1	大狩・吉田(乙訓)
-------------	-----	-----------

三位決定戦

唐澤・小谷(西舞鶴)	2-1	大和田・江口(西城陽)
------------	-----	-------------

〈女子〉

○学校対抗

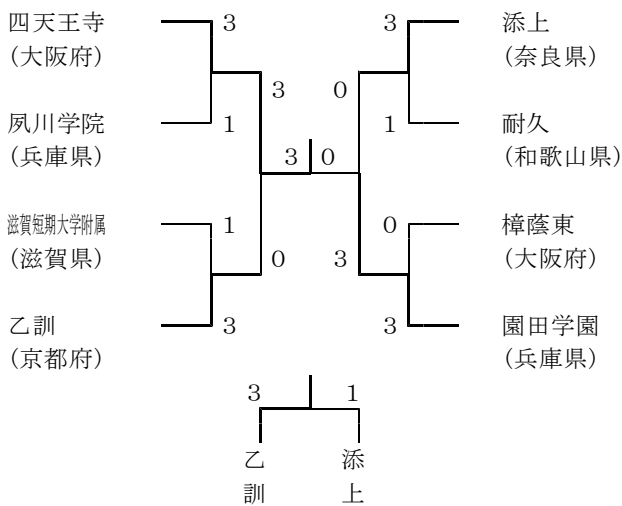

〈女子単〉

準々決勝

岸上 紗帆(乙訓)	2-0	矢野 彩花(京都西山)
勝間香菜恵(乙訓)	2-1	川上優美奈(乙訓)
成田美早紀(桂)	2-1	小泉 春乃(京都西山)
和田 輝里(乙訓)	2-1	藤井 桃子(乙訓)

準決勝

岸上 紗帆(乙訓)	2-0	勝間香菜恵(乙訓)
成田美早紀(桂)	2-0	和田 輝里(乙訓)

決勝

岸上 紗帆(乙訓)	2-1	成田美早紀(桂)
-----------	-----	----------

三位決定戦

勝間香菜恵(乙訓)	2-0	和田 輝里(乙訓)
-----------	-----	-----------

〈女子複〉

準々決勝

岸上・蔭山(乙訓)	2-0	馬場・矢野(京都西山)
川上・和田(乙訓)	2-0	橋本・稲井(乙訓)
勝間・藤本(乙訓)	2-0	西川・上田(乙訓)
成田・朴木(桂)	2-0	小泉・石場(京都西山)

準決勝

岸上・蔭山(乙訓)	2-0	川上・和田(乙訓)
勝間・藤本(乙訓)	2-1	成田・朴木(桂)

決勝

岸上・蔭山(乙訓)	2-1	勝間・藤本(乙訓)
-----------	-----	-----------

三位決定戦

川上・和田(乙訓)	2-1	成田・朴木(桂)
-----------	-----	----------

12 新人大会(個人戦)

期日：平成24年1月9日(月)14日(土)15日(日)  
 会場：山城総合運動公園体育館他

〈男子単〉

準々決勝

松浦 健司(京都両洋)	2-0	小谷 翔(西舞鶴)
唐澤 弘行(西舞鶴)	2-0	大和田賢司(西城陽)
大狩 光貴(乙訓)	2-0	増田 崇(西舞鶴)
江口 侑輝(西城陽)	2-1	山内 大輝(洛星)

準決勝

松浦 健司(京都両洋)	2-0	唐澤 弘行(西舞鶴)
大狩 光貴(乙訓)	2-0	江口 侑輝(西城陽)

決勝

松浦 健司(京都両洋)	2-0	大狩 光貴(乙訓)
-------------	-----	-----------

三位決定戦

唐澤 弘行(西舞鶴)	2-0	江口 侑輝(西城陽)
------------	-----	------------

13 第40回記念全国高等学校選抜バドミントン大会

開催期日：平成24年3月24日(土)~27日(火)  
 場 所：広島県立総合体育館

○男子団体の部

リーグ戦

京都両洋高	0-3	北越高(新潟県)
京都両洋高	0-3	旭川実業高(北北海道)

○女子団体の部

リーグ戦

乙訓高	1-3	勝山高(福井県)
乙訓高	0-3	四天王寺高(大阪府)

ソフトボール専門部

委員長 林 祐紀

(京都産業大学附属高等学校)

《総括》

今年度の運営については、例年通り行いました。但し、春季大会期間中に大変残念なことでしたが、公式審判員への暴言等のトラブルが続出し、高体連本部をはじめ競技団体にまでご迷惑をかけました。専門部としては関係各位と連絡の上、厳重注意等の指導を行いました。また、併せて委員長の謹慎を部長より命じられるという重大な事態を招きました。この場を借りて改めてお詫び申し上げます。

競技については、男子は3校がしのぎを削り、近畿・全国の舞台を争いました。次年度も伝統ある京都の歴史を継承して頂きたい。女子も例年どおりの熱い戦いを繰り広げました。特筆すべきは秋季大会の市内大会、府選手権ともに優勝した京都明徳の活躍でした。次年度は京都府主管にて近畿大会を行います。ご協力よろしくお願い致します。

《大会成績》

1. 第55回(平成23年度) 春季大会(市内女子)

日程: 4月24日(日)・29日(祝)・30日(土)  
5月1日(日)

会場: 京都西山高校・京都明徳高校・南丹高校  
京都八幡高校・北嵯峨高校

<トーナメント>

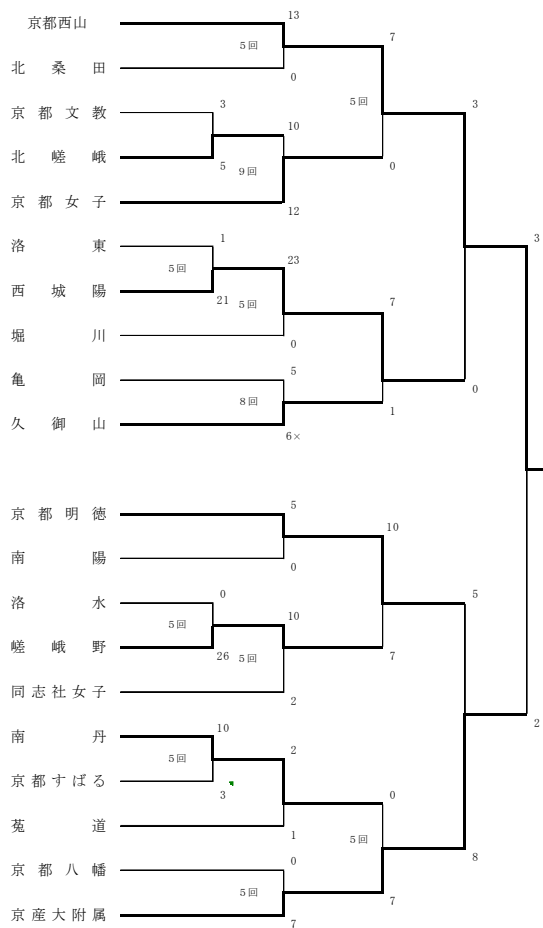

<敗者復活戦>

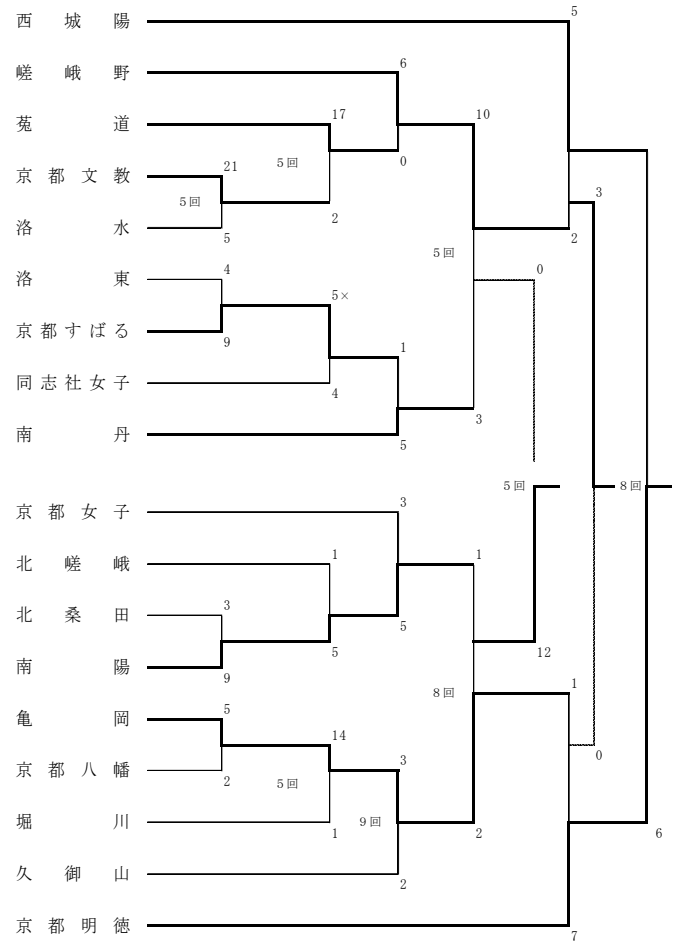

優勝: 京都西山 準優勝: 京都産大付属 3位: 京都明徳  
4位: 西城陽 5位: 嵯峨野 6位: 亀岡 7位: 南陽  
8位: 南丹 1位~6位 近畿府予選出場

2. 第35回 近畿代表決定戦(兼国体予選)

日程: 5月7日(土) 会場: 福知山三段池公園

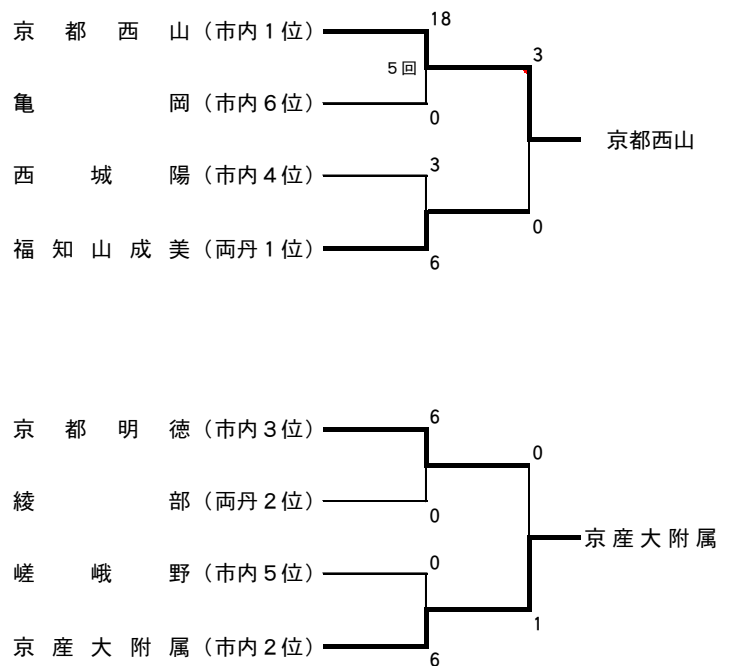

第54回 近畿大会(大阪府舞洲) 出場校: 京都西山・京産大附属

3. 平成 23 年度 第 64 回京都高校総体

日程：5 月 21 日（土）・22 日（日）

会場：久御山高校

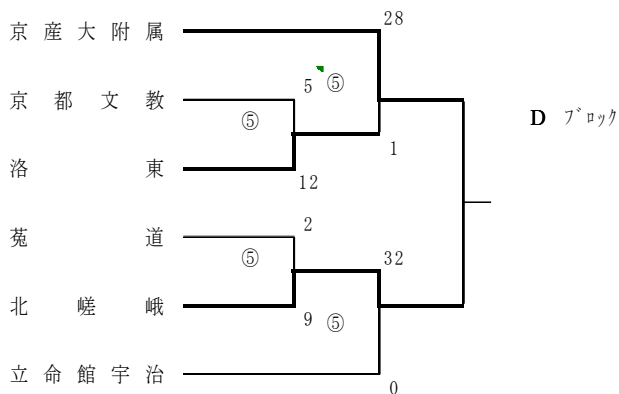
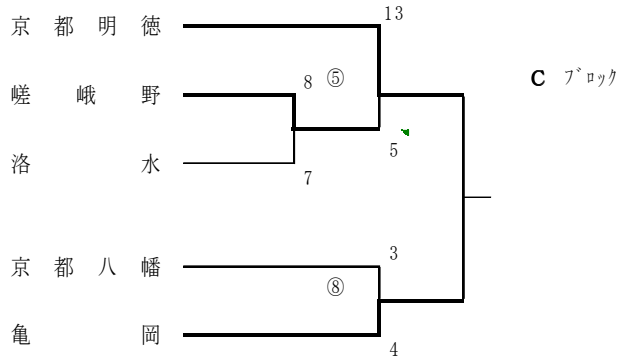
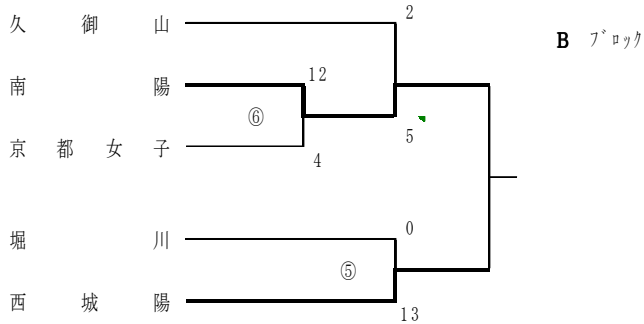
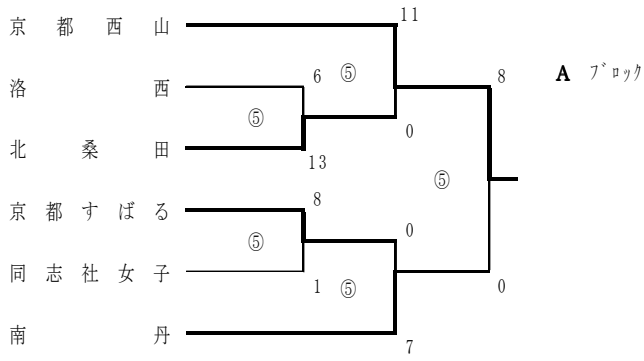

※B・C・D各ブロックの決勝は雨天のため中止  
（両校優勝）

Aブロック優勝 京都西山高校

Bブロック優勝 南陽高校・西城陽高校

Cブロック優勝 京都明德高校・亀岡高校

Dブロック優勝 京産大附属高校・北嵯峨高校

4. 第 63 回 全国高校女子選手権府予選

日程：6 月 4 日（土）・5 日（日）・12 日（日）

14 日（火）

会場：京都八幡高校・京都西山高校・京都明德高校  
洛東高校・福知山三段池公園

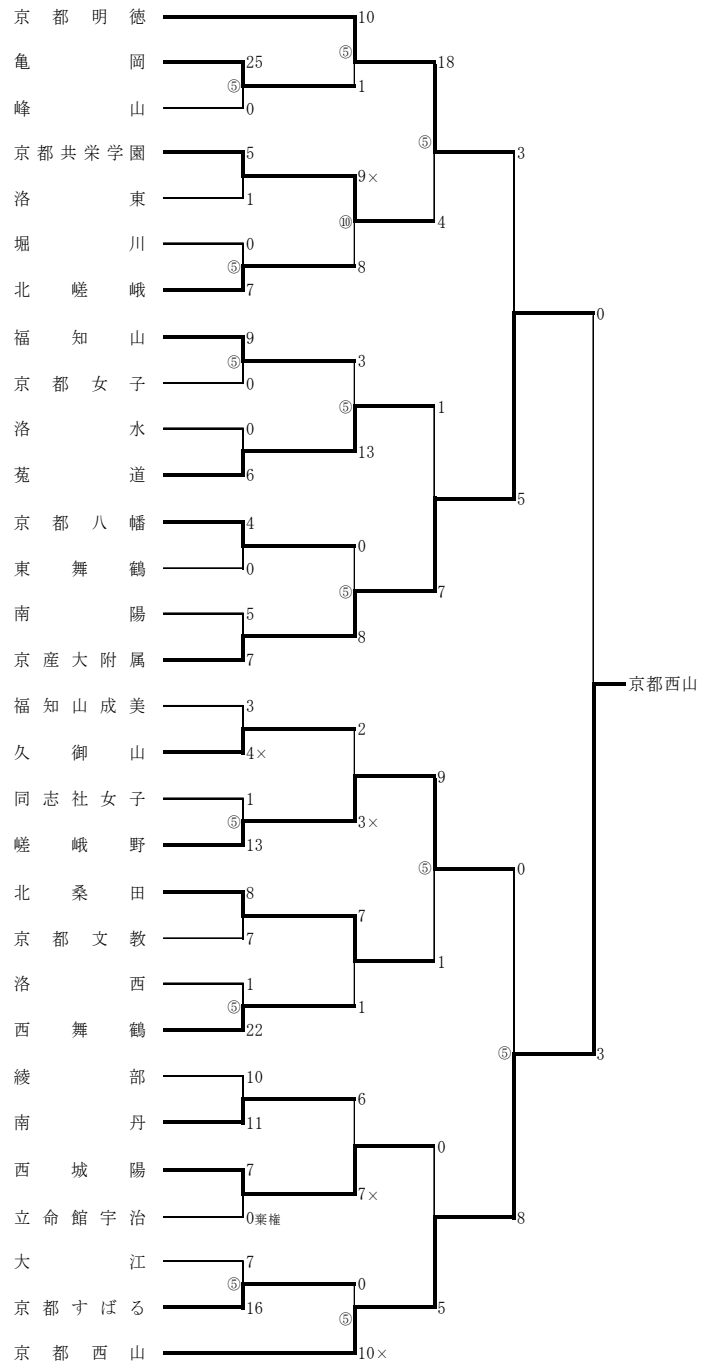

京都西山高校は第 63 回全国高校女子選手権大会に出場。  
（9 年連続 19 回目）

5. 第56回京都府公立高校ソフトボール大会

日程：7月23日(土)・24日(日)

会場：峰山高校・吉原小学校

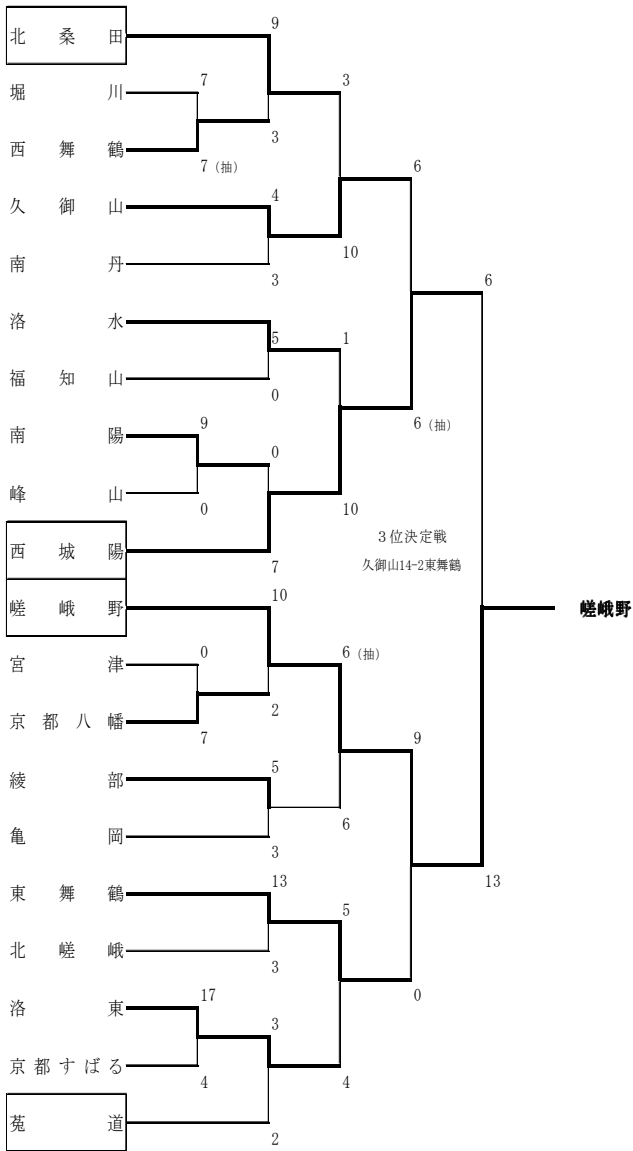

優勝 嵯峨野 準優勝 西城陽  
3位 久御山 4位 東舞鶴

6. 第54回近畿高校選手権大会

日程：7月16日(土)～18日(月)

会場：大阪府舞州

京都西山高校 1回戦 VS 大阪夕陽丘(大阪府) 5-0 勝  
2回戦 VS 神戸野田(兵庫県) 2-3 敗  
2回戦敗退

京都産大附属高校 1回戦 VS 和歌山北(和歌山県) 3-6 敗  
1回戦敗退

7. 第63回全京都女子大会 高校の部

日程：8月6日(土)・7日(日)

会場：丹波自然運動公園(球技場・軟式野球場) 他

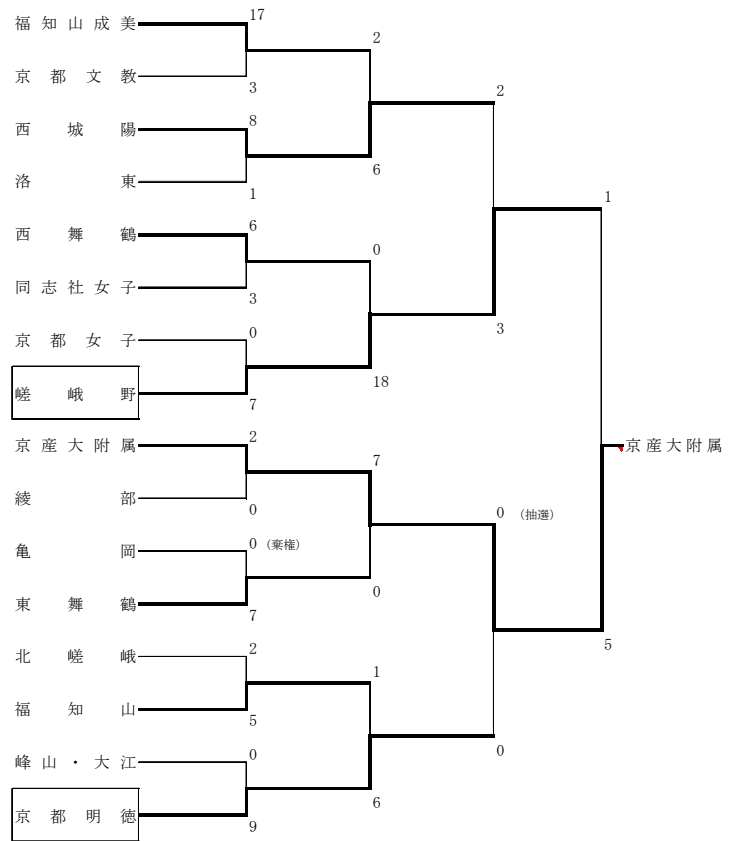

優勝 京産大附属  
準優勝 嵯峨野  
3位 西城陽  
3位 京都明徳

8. 第63回全国高校女子選手権大会

日程：8月8日(月)～12日(金)

会場：秋田県由利本庄市

京都西山高校 2回戦 VS 飛龍(静岡県) 2-3 敗

2回戦敗退

9. 第66回国民体育大会近畿予選(少年女子)

日程：8月19日(金)～21日(日)

会場：兵庫県西脇市

京都府選抜 1回戦 VS 奈良県 3-1 勝  
2回戦 VS 和歌山県 0-1(8回) 敗  
本国体出場ならず

10. 第63回 私学総体 (女子ソフトボールの部)

日程：9月10日(土)

会場：京都西山高校

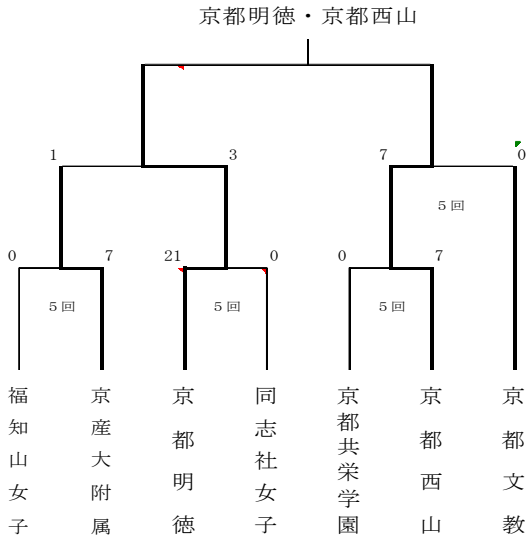

※雨天のため、決勝は打ち切り。両校優勝。

11. 平成23年度 新人大会 (市内女子)

日程：9月23日(祝)・24日(土)・25日(日)

10月1日(土)

会場：京都西山高校・亀岡高校・南丹高校  
西城陽高校

〈トーナメント〉

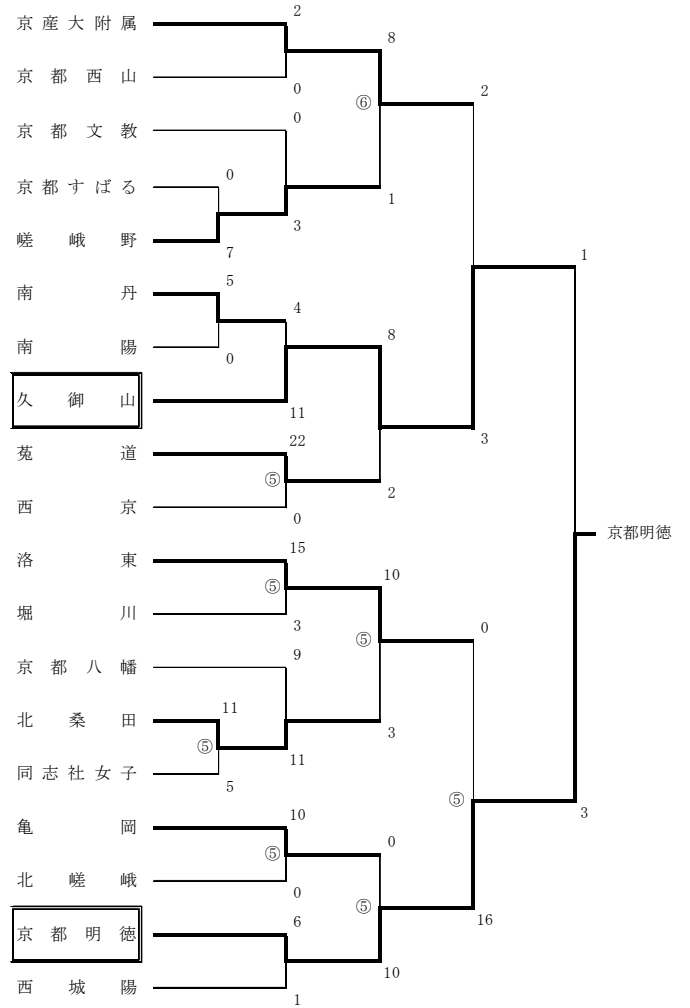

〈敗者復活戦〉

《大会結果 両丹》

1. 平成23年度両丹高校女子ソフトボール選手権大会 兼  
インターハイ両丹予選 兼 近畿大会両丹予選 結  
果報告

平成23年4月24日(土) 福知山高校 G  
4月29日(祝) 東舞鶴公園多目的広場  
4月30日(土) 綾部高校 G

《予選リーグ》

Aリーグ

	綾部	西舞鶴	福高	宮津	勝敗
綾部	-	8-0 ○	11-0 ○	15-0 ○	3勝 0敗
西舞鶴	0-8 ●	-	7-3 ○	19-1 ○	2勝 1敗
福高	0-11 ●	3-7 ●	-	17-0 ○	1勝 2敗
宮津	0-15 ●	0-17 ●	0-17 ●	-	0勝 3敗

Bリーグ

	成美	共栄	峰山	東舞鶴	大江	勝敗
成美	-	9-8 ○	12-2 ○	17-0 ○	17-0 ○	4勝 0敗
共栄	8-9 ●	-	10-2 ○	13-2 ○	12-4 ○	3勝 1敗
峰山	2-12 ●	2-10 ●	-	21-2 ○	11-13 ●	1勝 3敗
東舞鶴	0-17 ●	2-13 ●	2-21 ●	-	17-0 ○	1勝 3敗
大江	0-17 ●	4-12 ●	13-11 ○	0-17 ●	-	1勝 3敗

※ 峰山・東舞鶴・大江各高校のリーグ戦最終順位は、当該校同

士の失点差により決定

《決勝トーナメント、下位トーナメント》

決勝トーナメント

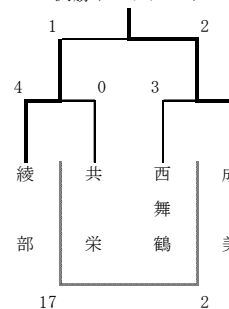

下位トーナメント

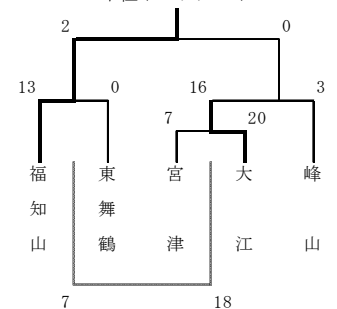

結果

優勝 福知山成美高校 準優勝 綾部高等学校  
3位 京都共栄 4位 西舞鶴 5位 福知山  
6位 大江 7位 峰山 8位 宮津 9位 東舞鶴  
※ 1位・2位は近畿大会府予選へ出場  
※ 1～8位はインターハイ府予選へ出場  
ただし、宮津高校が部員不足のため出場辞退  
9位の東舞鶴高校が繰り上げ出場

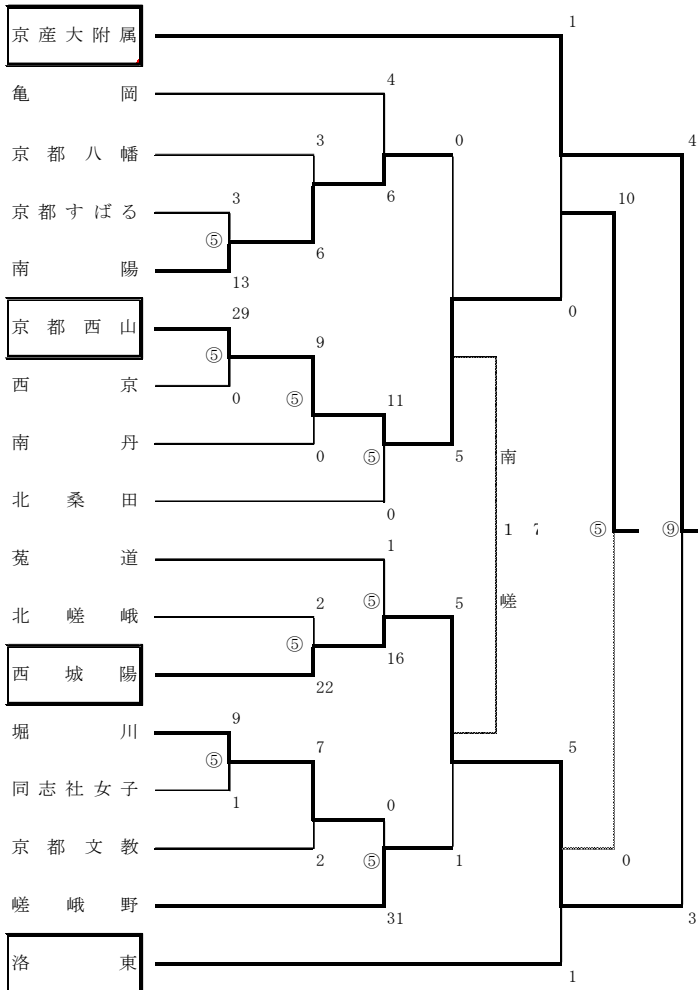

優勝 京都明德 2位 久御山 3位 京産大附属  
4位 西城陽 5位 京都西山 6位 洛東  
7位 嵯峨野 8位 南陽

1. 第31回 京都府高等学校選手権大会

第32回 新人府下大会〔全国高校選抜大会府予選〕

日程：11月12日(土)・13日(日)

会場：宮津市民グラウンド

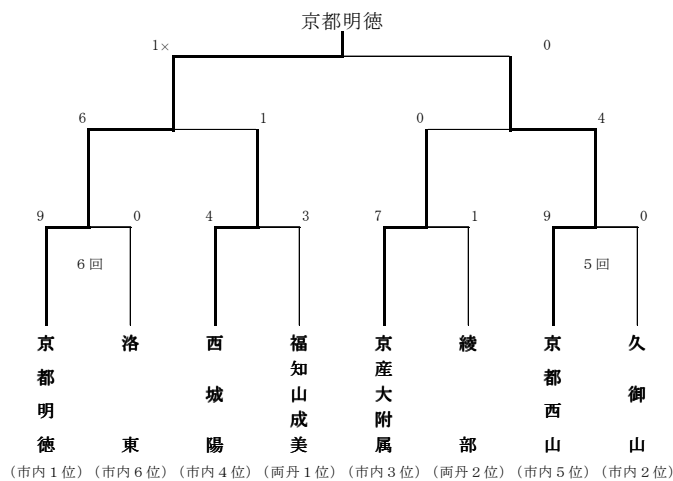

(市内1位) (市内6位) (市内4位) (両丹1位) (市内3位) (両丹2位) (市内5位) (市内2位)

※ 優勝の京都明德高校は、第30回全国高校選抜大会(岐阜県揖斐川町)に出場。

2. 第6回両丹高等学校男子ソフトボール選手権大会

本年度は実施せず

3. 第63回両丹高等学校総合体育大会

日程 平成23年5月21日(土)

会場 大江高等学校グラウンド

(Aゾーン)

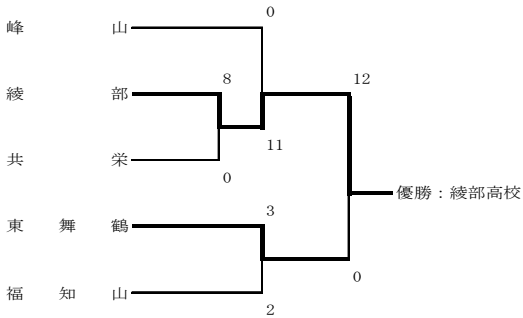

(Bゾーン)

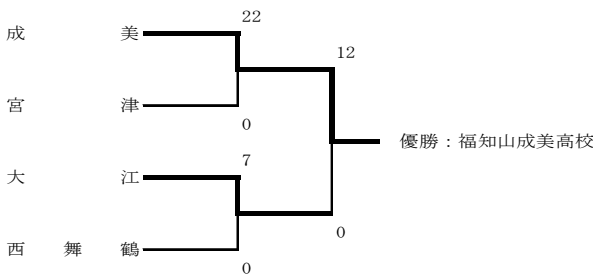

4. 第31回京都高校ソフトボール選手権大会両丹予選

平成23年9月18日(日) 宮津高校 G

9月23日(祝) 福知山高校 G

9月24日(土) 福知山高校 G

《リーグ戦》

	成美	綾部	連合	共栄	福知山	西舞鶴	宮津	勝敗	順位
成美	○	○	○	○	○	○	○	6勝0敗	1
綾部	●	○	○	○	○	○	○	5勝1敗	2
連合	●	●	○	○	○	○	○	4勝2敗	3
共栄	●	●	●	○	○	○	○	3勝3敗	4
福知山	●	●	●	●	○	○	○	2勝4敗	5
西舞鶴	●	●	●	●	●	○	○	1勝5敗	6
宮津	●	●	●	●	●	●	○	0勝6敗	7

※ 連合は、大江・東舞鶴・峰山の混成チーム

※ 宮津高校、大会2日目・3日目は部員不足により不出場

結果

優勝 福知山成美高校

準優勝 綾部高等学校

3位 連合(大江・東舞鶴・峰山)

4位 京都共栄学園

5位 福知山 6位 西舞鶴 7位 宮津

※ 1位・2位は京都高校選手権大会

(兼全国高校選抜大会府予選)へ出場

《大会結果 男子》

1. 平成23年度両丹選手権大会兼大会予選  
《実施せず》

2. 平成23年度第63回京都府高校総体

日程: 5月14日(土)

会場: 南陽高校

南陽 17-10 立命館宇治 (5回コールド)

3. 第35回近畿代表決定戦京都府予選

(兼国体予選少年の部)

日程: 5月9日

会場: 福知山淑徳高校

リーグ戦

綾部 8-1 立命館宇治 (5回コールド)

立命館宇治 3-10 南陽 (5回コールド)

南陽 5-6 綾部 (8回)

優勝 綾部 2位 南陽

\*綾部高校は、第54回近畿高等学校ソフトボール選手権大会に出場

4. 第46回全国高等学校総合体育大会

男子ソフトボール京都府予選

日程: 6月4日(土)

会場: 南陽高校

南陽 1-0 綾部

綾部 28-1 立命館宇治 (5回コールド)

南陽 14-7 立命館宇治 (5回コールド)

優勝 南陽 2位 綾部

\*南陽高校は、第46回全国高校男子選手権近畿地区予選に出場

5. 第46回全国高等学校男子選手権近畿地区予選

日程: 6月12日(日)

会場: 南陽高校

リーグ戦

南陽 8-1 栗東 (5回コールド)

箕島 7-0 栗東 (5回コールド)

箕島 2-0 南陽

\*南陽高校は、第46回全国高等学校男子ソフトボール選手権大会(秋田県由利本庄市)に出場

6. 第31回京都府高等学校選手権大会

兼第30回全国高等学校選抜大会京都府予選

日程: 11月5日(土)

会場: 福知山淑徳高校

リーグ戦

立命館宇治 1-21x綾部 (5回コールド)

立命館宇治 1-18x南陽 (5回コールド)

南陽 4-5x綾部 (6回降雨コールド)

優勝 綾部 2位 南陽

\*綾部高校は、第30回全国高等学校選抜大会(静岡県富士宮市)に出場する

7. 第29回全国高等学校男子ソフトボール選抜大会

震災の影響により中止

8. 第54回近畿高等学校ソフトボール選手権大会

日程：7月16日（土）～18日（月）

18日 雨天順延 19日 雨天中止

会場：大阪舞洲運動広場

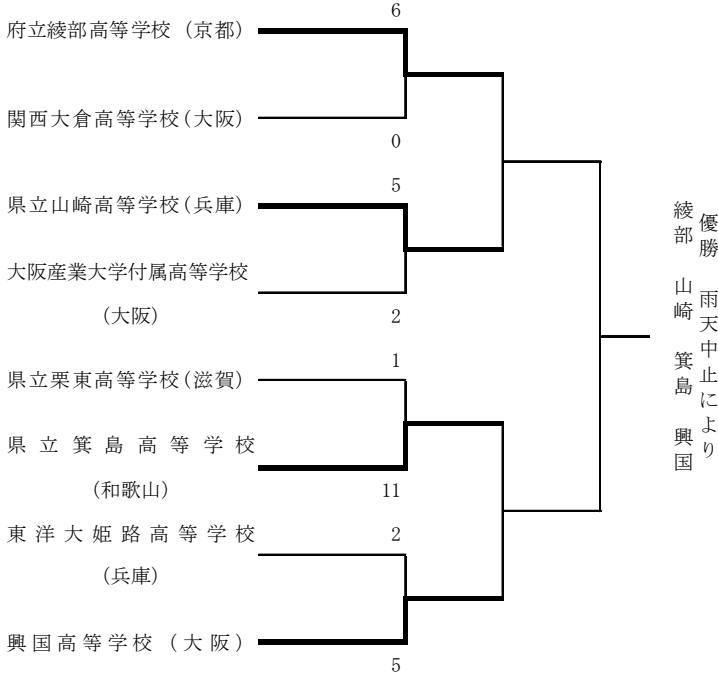

9. 第66回国民体育大会近畿ブロック予選

日程：8月19日（金）～21日（日）

会場：兵庫県多可郡 ガルデン八千代グラウンド

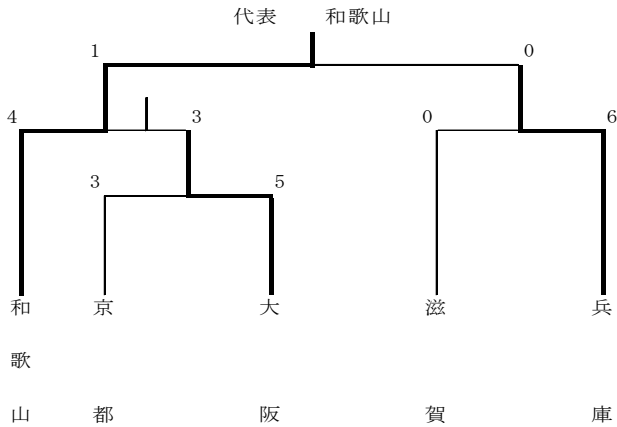



相 撲 専 門 部

委 員 長 田 中 英 一

(京 都 府 立 鳥 羽 高 等 学 校)

《総括》

今年度は地道な強化策が実を結び、京都府の高校生が活躍することが出来た。まず、高校相撲金沢大会において鳥羽高校が5位入賞を果たした。また、近畿大会においては各高校とも各部門において入賞を果たすことが出来た。

今後、各全国大会で京都勢が活躍するためにも、更なる競技力向上を図り、競技力向上に努めるよう相撲専門部としても鋭意努力したい。

《大会成績》

[ 1、府下大会 ]

1、近畿大会府予選

(4月23日 伏見港公園)

団体戦<5人制>

1位 鳥羽高校 2位 南京都高校 3位 京都学園高校

個人戦 (体重別)

<80 kg未満級>

1位 小林樹 (京都学園) 2位 猿渡亜斗武 (鳥羽)

3位 深見英希 (南京都)

<100 kg未満級>

1位 田中克樹 (南京都) 2位 吉川雄樹 (南京都)

3位 鳥本大智 (鳥羽)

<100 kg以上級>

1位 村山友 (鳥羽) 2位 青山将志 (鳥羽)

3位 磯谷太一 (鳥羽)

2、高校相撲金沢大会府予選

(4月23日 伏見港公園)

団体戦<3人制>

1位 鳥羽高校 2位 南京都高校 3位 京都学園高校

3、春季大会 (4月23日 伏見港公園)

個人戦

1位 磯谷太一 (鳥羽) 2位 村山友 (鳥羽)

3位 田中克樹 (南京都) 4位 青山将志 (鳥羽)

5位 松本勇介 (鳥羽) 6位 成田幸司 (鳥羽)

7位 大喜多亨祐 (鳥羽) 8位 福井駿 (鳥羽)

4、府高校総体

(5月21日 伏見港公園)

団体戦<3人制>

1位 鳥羽A 2位 鳥羽B 3位 鳥羽C

個人戦

1位 松本勇介 (鳥羽) 2位 田中克樹 (南京都)

3位 磯谷太一 (鳥羽) 4位 村山友 (鳥羽)

5位 青山将志 (鳥羽) 6位 大喜多亨祐 (鳥羽)

7位 福井駿 (鳥羽) 8位 中尾亮太 (南京都)

<1年生の部>

1位 猿渡亜斗武 (鳥羽) 2位 高橋大和 (鳥羽)

3位 夏野凌輔 (日吉ヶ丘)

<2年生の部>

1位 青山将志 (鳥羽) 2位 松本勇介 (鳥羽)

3位 鳥本大智 (鳥羽)

<3年生の部>

1位 村山友 (鳥羽) 2位 磯谷太一 (鳥羽)

3位 福井駿 (鳥羽)

5、全国高校総体府予選

(6月11日 京都市武道センター)

団体戦<5人制>

1位 鳥羽高校 2位 南京都高校

個人戦

1位 磯谷太一 (鳥羽) 2位 村山友 (鳥羽)

3位 青山将志 (鳥羽) 4位 田中克樹 (南京都)

5位 大喜多亨祐 (鳥羽) 6位 福井駿 (鳥羽)

7位 松本勇介 (鳥羽) 8位 中尾亮太 (南京都)

6、府高校選手権

(9月18日 亀岡篠八幡宮)

個人戦

<1年生の部>

1位 高橋大和 (鳥羽) 2位 夏野凌輔 (日吉ヶ丘)

3位 中尾亮太 (南京都)

<2年生の部>

1位 松本勇介 (鳥羽) 2位 青山将志 (鳥羽)

3位 井上祥吾 (京都学園)

<3年生の部>

1位 大喜多亨祐 (鳥羽) 2位 福井駿 (鳥羽)

3位 吉川雄樹 (南京都)

7、亀岡大会

(9月18日 亀岡篠八幡宮)

個人戦

1位 松本勇介 (鳥羽) 2位 青山将志 (鳥羽)

3位 高橋大和 (鳥羽) 4位 福井駿 (鳥羽)

5位 大喜多亨祐 (鳥羽) 6位 鳥本大智 (鳥羽)

7位 中村賢太郎 (南京都) 8位 猿渡亜斗武 (鳥羽)

9、全国選抜大会府予選

(10月22日 京都市武道センター)

団体戦<3人制>

1位 鳥羽高校 2位 南京都高校 3位 日吉ヶ丘高校

個人戦

1位 高橋大和 (鳥羽) 2位 青山将志 (鳥羽)

3位 成田幸司 (鳥羽) 4位 松本勇介 (鳥羽)

5位 鳥本大智 (鳥羽) 6位 中村賢太郎 (南京都)

7位 猿渡亜斗武 (鳥羽) 8位 井上祥吾 (京都学園)

[ 2、地区大会 ]

1、第58回近畿高等学校相撲大会

(5月15日 和歌山県営相撲場)

団体戦 (5人制)

決勝トーナメント

準々決勝 京都 3-2 和歌山商業 (和歌山)  
 鳥羽 5-0 柳学園 (兵庫)  
 準決勝 京都 1-4 報徳学園 (兵庫)  
 鳥羽 2-3 近大付属 (大阪)

(京都、鳥羽は第3位)

個人戦

<80 kg未満級>

3位 猿渡亜斗武 (鳥羽)

<100 kg未満級>

3位 田中克樹 (京都)

<無差別級>

3位 青山将志 (鳥羽)

2、第72回近畿高校招待相撲大会

(10月2日 住吉大社相撲場)

団体戦 (3人制)

第2位 鳥羽A (磯谷・青山・松本)

[3、全国大会]

1、第96回 高校相撲金沢大会

(5月27日 石川県金沢市卯辰山相撲場)

団体戦 (3人制)

予選通過 鳥羽

予選敗退 京都

決勝トーナメント

2回戦 鳥羽 2-1 高松南 (香川)

3回戦 鳥羽 2-1 三本木農業 (青森)

準々決勝 鳥羽 1-2 高岡向陵 (富山)

(鳥羽はベスト8)

2、平成23年度 全国高校総体 相撲競技

第89回 全国高等学校相撲選手権大会

(平成23年7月29~31日 青森県弘前市青森県武道館)

団体戦 (5人制)

予選1回戦 鳥羽 5-0 門川 (宮崎)

予選2回戦 鳥羽 1-4 文徳 (熊本)

予選3回戦 鳥羽 2-3 明德義塾 (高知)

決勝トーナメント

1回戦 鳥羽 2-3 三本木農業 (青森)

個人戦

予選

磯谷太一 (鳥羽) 2勝 予選通過

村山友 (鳥羽) 0勝 予選敗退

青山将志 (鳥羽) 0勝 予選敗退

優秀32選手決定トーナメント戦

磯谷●引き落とし○梅野 (長崎・諫早農業)

3、第66回 国民体育大会 相撲競技

(10月8、9日 下関市豊浦夢が丘スポーツセンター)

<出場選手>磯谷太一 (鳥羽)

田中克樹 (京都)

青山将志 (鳥羽)

松本勇介 (鳥羽)

福井 駿 (鳥羽)

団体戦 (5人制)

予選1回戦 京都 5-0 宮城

予選2回戦 京都 4-1 三重

予選3回戦 京都 1-4 青森

(予選敗退)

4、全国選抜高校相撲弘前大会 (2月11日 青森県武道館)

団体戦 (3人制)

予選1回戦 鳥羽 1-2 拓大紅陵 (千葉)

予選2回戦 鳥羽 3-0 北鷹 (秋田)

予選3回戦 鳥羽 3-0 会津農林 (福島)

決勝トーナメント

1回戦 鳥羽 2-1 鱒ヶ沢 (青森)

準々決勝 鳥羽 0-3 金沢東 (石川)

(ベスト8)

個人戦

1回戦敗退 成田

2回戦敗退 松本

ベスト32 青山 高橋

5、平成23年度全国高等学校相撲選抜大会

開催期日:平成24年3月17日~18日

場 所:高知県立春野総合運動公園相撲場

○団体の部

予選

1回戦 鳥羽高校 3-0 鵬翔高校 (宮崎県)

2回戦 鳥羽高校 2-1 向の岡工業高校 (神奈川県)

3回戦 鳥羽高校 3-0 唐津青翔高校 (佐賀県)

鳥羽高校は3勝8点で予選突破

決勝トーナメント

1回戦 鳥羽高校 1-2 宇治山田商業高校 (三重県)

鳥羽高校はベスト32

○個人の部

1回戦

松本 (鳥羽高) ○-× 尾上 (広島県尾道高)

青山 (鳥羽高) ○-× 米須 (沖縄県中部農林高)

高橋 (鳥羽高) ○-× 益留 (宮崎県鵬翔高)

松本 (鳥羽高) ○-× 尾上 (広島県尾道高)

2回戦

松本 (鳥羽高) ○-× 松永 (新潟県海洋高)

青山 (鳥羽高) ○-× 谷合 (山梨県谷村工業高)

高橋 (鳥羽高) ○-× 村井 (北海道旭川龍国高)

成田 (鳥羽高) ○-× 駒林 (岩手県盛岡農業高)

3回戦

松本 (鳥羽高) ○-× 長谷川 (愛知県愛工大明電高)

青山 (鳥羽高) ○-× 田内 (高知県高知工業高)

高橋 (鳥羽高) ×-○ 川崎 (高知県高知工業高)

成田 (鳥羽高) ×-○ 中島 (鹿児島商業高)

4回戦

松本 (鳥羽高) ○-× 庄司 (秋田県横手高)

青山 (鳥羽高) ○-× 小山内 (埼玉県埼玉栄高)

5回戦

松本 (鳥羽高) ×-○ 木崎 (鳥取県鳥取城北高)

青山（鳥羽高） ○－× 村松（新潟県海洋高）  
進々決勝  
青山（鳥羽高） ×－○ イチンノロブ  
（鳥取県鳥取城北高）  
青山は第5位

[4、その他の活動]  
高体連相撲専門部強化合宿  
1月7日～1月8日

柔 道 専 門 部

委 員 長 高 木 孝 泰

( 大 谷 高 等 学 校 )

《総括》

昨年の3月に起きた未曾有の災害、そして被災地の皆様に心を寄り添わせながらの一年となりました。京都府高体連柔道専門部におきましては、諸大会開催中に選手諸君自らが会場内で募金活動を行うなど、微力ながら復興の一助となるような活動を続け、また今後も継続していく所存です。

さて、平成23年度の各行事も京都学園高等学校校長佐々井宏平先生のご指導のもと、高体連専門部諸先生方のご協力、京都府柔道連盟、京都府高体連等関係各位のご支援とご協力により、無事終了することができました。感謝申し上げます。

京都府内での戦いを振り返ってみますと、男子では、常勝京都学園高等学校を京都共栄学園高等学校、龍谷大付属平安高校が追い、進境著しい京都文教高校が上位3校にどこまで迫れるかという形でレベルの高い白熱した戦いを繰り広げましたが、全国高校総体、全国選手権ともに京都学園高校が出場しました。女子においては立命館宇治高等学校、京都学園高等学校の2強に、実力を備えてきた京都文教高校が加わり厳しい戦いを繰り広げましたが、全国高校総体・全国選手権共に京都学園高校が出場しました。男女ともにここ数年府内での各校の実力の拮抗が競技レベルの向上を招き、近畿・全国的にみても上位の競技力を有しているものと思います。まず第60回全国高校総体（秋田県）では男子の京都学園高が準々決勝に進出し、優勝校と互角の試合を展開し、敗退しましたが堂々の第5位入賞という結果を残してくれました。個人戦においても男子73kg級において尼崎皆登（京都学園高3年）が、これも準々決勝で優勝者に僅差での惜敗となりましたが第5位に入賞、女子70kg級においても小寺結子（立命館宇治高2年）が第5位に入賞し来年度に期待がもてる戦いをしてくれました。その後の山口国体には今年度は男子のみの出場となりましたが、その男子においては激戦の近畿ブロック予選を全勝優勝で通過し、念願の4強進出を期待しての本国体でありましたが、準々決勝で惜敗し残念な結果となりました。しかし2年ぶりの第5位入賞と本府のレベルの高さを証明してくれたことは大変喜ばしい事と思います。監督、コーチの先生方のご苦勞に感謝いたしたいと思います。年明け早々の兵庫県姫路市で開催された第53回近畿高等学校新人大会（個人試合）においては男女あわせて3階級で優勝し、準優勝者5名、3位入賞者5名を輩出する立派な結果を残すことができました。団体試合においても男女で京都学園高等学校が準優勝、特に男子の決勝戦においては敗れはしましたが、京都学園高等学校の選手たちの最後まで諦めることなく、全力を出し切った闘志あふれる戦いぶりに対し、試合終了後に観客席全体から自然と心温まる大きな拍手が沸き起こるなど、見ている者に感動を与えられる素晴らしい試合をしてくれました。男子団体ではベスト8に京都勢が3チーム残るなど、京都府の高校柔道の層の厚さも実証してくれました。全柔連主催の大会になりますが、全日本

カデ選手権大会の男子100kg級で木下智貴（京都学園高1年）、55kg級で平原佑多（京都共栄学園高1年）がともに第2位、大学2年生までが出場可能な全日本ジュニア体重別選手権大会の55kg級においても平原佑多（京都共栄学園高1年）が準優勝と全国を舞台におおいに活躍してくれました。このような活躍は、来年度の国体、インターハイにつながるものとしてたいへん嬉しく思っております。

また、昨年度から専門部組織内に正式に「柔道ルネッサンス」委員会を設置し、大会において高校生によるルネッサンススピーチを実施するなど、競技力の向上のみにとらわれることなく、正しい柔道の理解と継承・柔道を通じての人間形成にもしっかりと目を向けて積極的に取り組んで参りました。平成24年度に向かい、選手強化はもちろんのこと、底辺拡大、柔道普及、生徒の健全育成に対し、顧問の先生方と協議検討し、粘り強く頑張っていきたいと思っております。関係各位のご指導、ご協力を心よりお願い申し上げます。

《大会成績》

1. 第34回京都公立高等学校柔道大会  
平成23年4月29日（金）  
於 京都学園大学

男子選手権（有段の部）

優 勝	大西健一朗	（桃山）
準優勝	六車大河	（洛東）
三 位	中川拓夢	（桃山）
	岩崎皓太	（西山）

男子選手権（段外の部）

優 勝	得津珠紀	（西京）
準優勝	安在圭太	（山城）
三 位	曾根新	（農芸）
	中大路翔馬	（西京）

女子選手権

優 勝	大井美里	（西京）
準優勝	大江未恵	（福知山）
三 位	増田紗智	（西京）
	中川衿奈	（桃山）

男子団体1部

優 勝	西舞鶴
準優勝	桃山
三 位	西城陽
	洛陽工業

男子団体2部

優 勝	舞鶴工業高専
準優勝	西京
三 位	桃山
	桂

女子団体

優 勝	西京
準優勝	洛西

男子団体1部

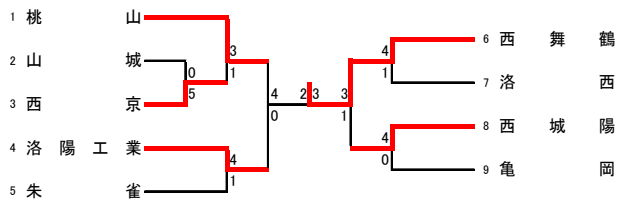

優勝	西舞鶴高校
準優勝	桃山高校
三位	西城陽高校 洛陽工業高校

男子団体2部

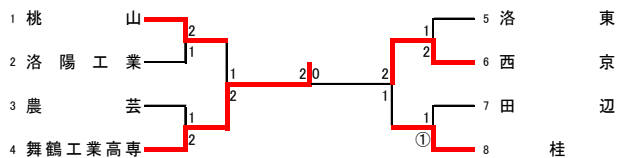

優勝	舞鶴工業高等専門学校
準優勝	西京高校
三位	桃山高校 桂高校

女子団体

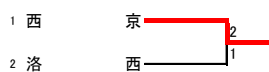

優勝	西京高校
準優勝	洛西高校

女子1部

- 優勝 京都学園
- 準優勝 立命館宇治
- 三位 京都精華女子  
京都文教

女子2部

- 優勝 京都学園B
- 準優勝 京都学園A
- 三位 立命館宇治  
西京

男子上級1部



男子上級2部

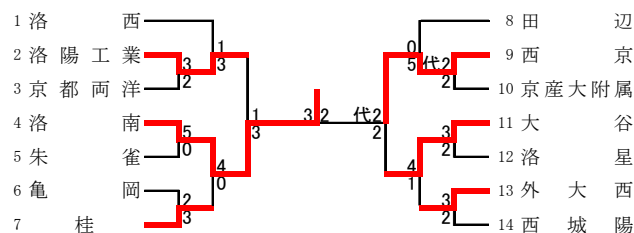

男子下級1部

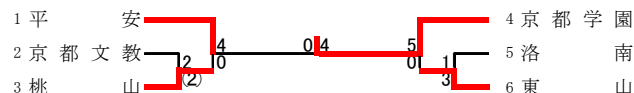

男子下級2部

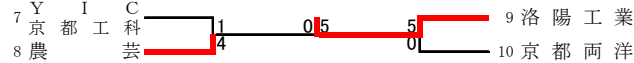

男子下級3部

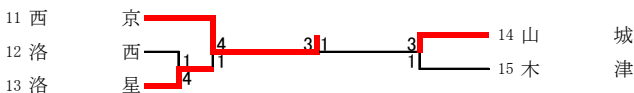

女子1部

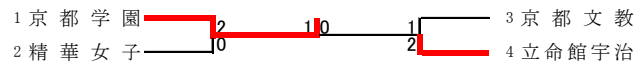

女子2部

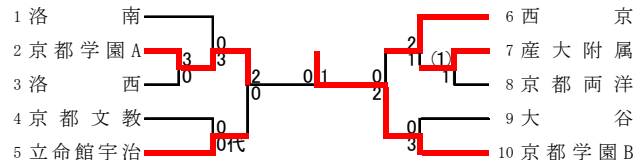

2. 第64回京都府高等学校総合体育大会 (団体)  
平成23年 5月21日 (土)  
於 京都市武道センター

男子上級1部

- 優勝 京都学園
- 準優勝 龍谷大付属平安
- 三位 京都文教  
東山

男子上級2部

- 優勝 洛南
- 準優勝 西京
- 三位 洛陽工業  
大谷

男子下級1部

- 優勝 京都学園
- 準優勝 龍谷大付属平安
- 三位 桃山  
東山

男子下級2部

- 優勝 洛陽工業
- 準優勝 農芸
- 三位 YIC京都工科大学校  
京都両洋

男子下級3部

- 優勝 西京
- 準優勝 山城
- 三位 洛星  
木津

3. 第60回全国高等学校総合体育大会京都府予選  
(個人試合)  
平成23年5月28日(土)  
於 京都市武道センター

男子

60kg以下級

- 優勝 杉本 大地 (京都共栄学園)
- 準優勝 内田 勝生 (京都学園)
- 三位 川口 悠司 (龍大付属平安)
- 岩崎 皓太 (西京)

66kg以下級

- 優勝 上山 雄才 (京都共栄学園)
- 準優勝 西田 雅生 (京都学園)
- 三位 山田 大輔 (京都学園)
- 西山 太貴 (京都共栄学園)

73kg以下級

- 優勝 尼崎 皆登 (京都学園)
- 準優勝 梅井 大地 (京都学園)
- 三位 劉 拓谷 (龍大付属平安)
- 平原 伸一 (京都共栄学園)

81kg以下級

- 優勝 武田 龍弥 (龍大付属平安)
- 準優勝 石田 拓穂 (京都共栄学園)
- 三位 田中 聖也 (京都学園)
- 大島 翔 (龍大付属平安)

90kg以下級

- 優勝 西山 光平 (京都共栄学園)
- 準優勝 新添 悠司 (龍大付属平安)
- 三位 吉田 将大 (東山)
- 荒巻隆太郎 (京都学園)

100kg以下級

- 優勝 中野 隼人 (龍大付属平安)
- 準優勝 萬谷 貴洸 (龍大付属平安)
- 三位 西田 健人 (京都共栄学園)
- 藤原 翼 (龍大付属平安)

100kg超級

- 優勝 鍋倉 雅之 (京都学園)
- 準優勝 高橋 雅也 (京都学園)
- 三位 三河 健史 (龍大付属平安)
- 菅野 康大 (東山)

女子

48kg以下級

- 優勝 山田 有紗 (京都文教)
- 準優勝 酒井 祐季 (立命館宇治)
- 三位 新戸 彩友 (立命館宇治)
- 森山ちひろ (京都共栄学園)

52kg以下級

- 優勝 和田 菜摘 (立命館宇治)
- 準優勝 山中 玲奈 (立命館宇治)
- 三位 山畳 満月 (京都学園)
- 森田 花菜 (京都学園)

57kg以下級

- 優勝 岡本 悠理 (京都学園)
- 準優勝 平岡 愛 (立命館宇治)
- 三位 井口 季香 (京都学園)
- 谷 梨紗子 (京都文教)

63kg以下級

- 優勝 森田 朝子 (京都学園)
- 準優勝 山鹿 恵加 (立命館宇治)
- 三位 山本佳菜子 (立命館宇治)
- 長谷川恵子 (京都文教)

70kg以下級

- 優勝 小寺 結子 (立命館宇治)
- 準優勝 田中 愛恵 (京都共栄学園)
- 三位 尾崎 なな (京都共栄学園)
- 安田 知世 (洛西)

78kg以下級

- 優勝 今村 有希 (京都学園)
- 準優勝 水谷美由紀 (京都精華女子)
- 三位 笹島 楓佳 (福知山成美)
- 宍戸 桃花 (京都学園)

78kg超級

- 優勝 治田 千絵 (京都文教)

4. 第60回全国高等学校総合体育大会京都府予選  
(団体試合)

平成23年6月18日(土)  
於 京都市武道センター

男子団体

- 優勝 京都学園
- 準優勝 龍谷大学付属平安
- 三位 京都文教
- 京都共栄学園

女子団体

- 優勝 京都学園
- 準優勝 立命館宇治
- 三位 京都文教
- 京都精華女子

男子団体

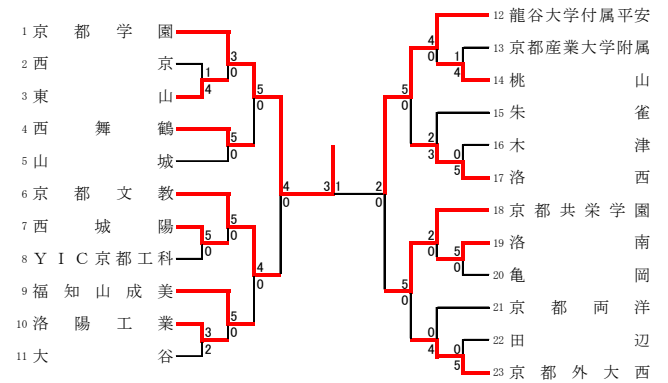

女子団体

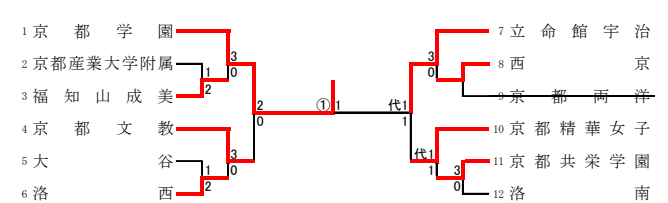

5. 平成23年度京都府高等学校柔道選手権大会  
兼第53回近畿高等学校柔道新人大会京都府予選  
(個人試合)  
平成23年11月13日(日)  
於 京都市武道センター

男子

60kg以下級

- 優勝 杉本 大地 (京都共栄学園)
- 準優勝 岩崎 皓太 (西京)
- 三位 平原 佑多 (京都共栄学園)
- 上林 航平 (京都文教)

66kg以下級

- 優勝 徳本 泰宏 (京都学園)
- 準優勝 徳舩康士郎 (京都学園)
- 三位 石古 武宣 (京都共栄学園)
- 藤田 勇 (京都文教)

73kg以下級

- 優勝 梅井 大地 (京都学園)
- 準優勝 矢野 雄大 (京都共栄学園)
- 三位 清水 健佑 (大谷)
- 西川 凱斗 (京都文教)

81kg以下級

- 優勝 武田 龍弥 (龍大付属平安)
- 準優勝 井上 翼 (龍大付属平安)
- 三位 室谷 侑那 (龍大付属平安)
- 石田 拓穂 (京都共栄学園)

90kg以下級

- 優勝 新添 悠司 (龍大付属平安)
- 準優勝 荒巻隆太郎 (京都学園)
- 三位 大西健一郎 (桃山)
- 谷原クリストファー(東山)

100kg以下級

- 優勝 木下 智貴 (京都学園)
- 準優勝 萬谷 貴洸 (龍大付属平安)
- 三位 和田 知也 (福知山成美)
- 西田 健人 (京都共栄学園)

100kg超級

- 優勝 田中 和輝 (京都学園)
- 準優勝 川崎 峰洋 (京都共栄学園)
- 三位 小柳 克摩 (京都共栄学園)
- 井上 圭太 (京都共栄学園)

女子

48kg以下級

- 優勝 山田 有紗 (京都文教)
- 準優勝 森山ちひろ (京都共栄学園)
- 三位 三宅 優奈 (京都共栄学園)
- 西村 有紗 (京都両洋)

52kg以下級

- 優勝 中根麻衣子 (京都文教)
- 準優勝 森田 花菜 (京都学園)
- 三位 和田 菜摘 (立命館宇治)
- 西野 友希 (京都文教)

57kg以下級

- 優勝 井口 季香 (京都学園)
- 準優勝 森本 早耶 (京都精華女子)
- 三位 平岡 愛 (立命館宇治)
- 大井 美里 (西京)

63kg以下級

- 優勝 森田 朝子 (京都学園)
- 準優勝 山本佳菜子 (立命館宇治)
- 三位 西村 もも (京都共栄学園)
- 大村 清香 (京都学園)

70kg以下級

- 優勝 小寺 結子 (立命館宇治)
- 準優勝 田中 愛恵 (京都共栄学園)
- 三位 尾崎 なな (京都共栄学園)
- 市橋 侑子 (立命館宇治)

78kg以下級

- 優勝 今村 有希 (京都学園)

78kg超級

- 優勝 笹島 楓佳 (福知山成美)
- 準優勝 境 華菜 (京都文教)

6. 平成23年度京都府高等学校柔道選手権大会

兼第34回全国高等学校柔道選手権大会京都府予選  
兼第53回近畿高等学校柔道新人大会京都府予選  
(団体試合)  
平成23年11月26日(土)  
於 亀岡運動公園体育館

男子

- 優勝 京都学園
- 準優勝 龍谷大学付属平安
- 三位 京都文教
- 京都共栄学園
- 五位 東山
- 桃山

女子

- 優勝 京都学園
- 準優勝 立命館宇治
- 三位 京都共栄学園
- 京都文教
- 五位 西京
- 福知山成美

男子団体

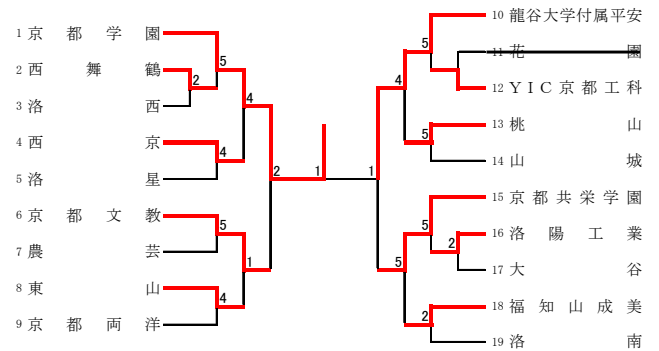

女子団体

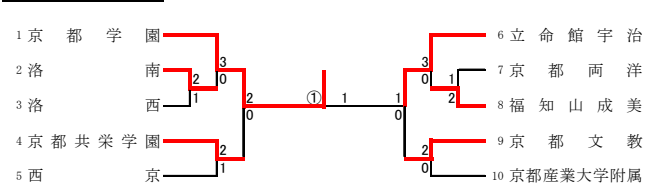

7. 第34回全国高等学校柔道選手権大会京都府予選  
(個人試合)及び平成22年度京都府高等学校段外  
選手権大会  
平成24年1月7日(土)  
於 京都市武道センター

男子

60kg以下級

優勝 杉本 大地 (京都共栄学園)  
準優勝 平原 佑多 (京都共栄学園)  
三位 上林 航平 (京都文教)  
岩崎 皓太 (西京)

73kg以下級

優勝 梅井 大地 (京都学園)  
準優勝 石古 武宣 (京都共栄学園)  
三位 徳舛康士郎 (京都学園)  
徳本 泰宏 (京都学園)

81kg以下級

優勝 武田 龍弥 (龍大付属平安)  
準優勝 石田 拓穂 (京都共栄学園)  
三位 宮川 心 (東山)  
金子実寿樹 (京都文教)

90kg以下級

優勝 新添 悠司 (龍大付属平安)  
準優勝 荒巻隆太郎 (京都学園)  
三位 田中 尚輝 (京都学園)  
谷原クリストファー (東山)

無差別級

優勝 木下 智貴 (京都学園)  
準優勝 田中 嘉朗 (京都共栄学園)  
三位 萬谷 貴洸 (龍大付属平安)  
西田 健人 (京都共栄学園)

女子

52kg以下級

優勝 森田 花菜 (京都学園)  
準優勝 和田 菜摘 (立命館宇治)  
三位 中根麻衣子 (京都文教)  
森山ちひろ (京都共栄学園)

57kg以下級

優勝 井口 季香 (京都学園)  
準優勝 山田 有紗 (京都文教)  
三位 森本 早耶 (京都精華女子)  
前田 栞奈 (洛南)

63kg以下級

優勝 森田 朝子 (京都学園)  
準優勝 大村 清香 (京都学園)  
三位 西村 もも (京都共栄学園)  
山本佳菜子 (立命館宇治)

70kg以下級

優勝 小寺 結子 (立命館宇治)  
準優勝 市橋 侑子 (立命館宇治)  
三位 福元千紗都 (京都学園)  
田中 愛恵 (京都共栄学園)

無差別級

優勝 今村 有希 (京都学園)  
準優勝 笹島楓佳子 (福知山成美)  
三位 境 華菜 (京都文教)

男子段外A

優勝 野田 大智 (京外大西)  
準優勝 岩本 在央 (洛星)  
三位 橋本 博雅 (花園)  
石橋 幹也 (洛星)

男子段外B

優勝 小川 力生 (洛星)  
準優勝 南川 大貴 (東山)  
三位 村田 友宏 (洛南)  
大島 瑠偉 (洛西)

男子段外C

優勝 金 蔣吾 (京都朝鮮)  
準優勝 本橋遼太郎 (大谷)  
三位 福村 春樹 (YIC)  
蔭山 弘明 (洛星)

女子段外

優勝 邵 洋子 (京産大附属)  
準優勝 石津 樹音 (京産大附属)  
三位 波部 彩乃 (京産大附属)

8. 第34回全国高等学校柔道選手権大会

開催期日：平成24年3月19日～20日

場所：日本武道館

○男子団体の部

京都学園高校

1回戦 一人残し 日体荏原(東京)敗退

○男子個人の部

60kg級

杉本大地(京都共栄学園)

1回戦 僅差勝ち 宮成佑典(沖縄尚学)

2回戦 指導2勝ち 阿部貢(宮城県仙台育英高)

3回戦 袈裟固め負け 大島優磨(東京都国士館)

73kg級

梅井大地(京都学園)

2回戦 出足払い負け 岩崎康介(福島県田村)

81kg級

武田龍弥(龍谷大学付属平安)

1回戦 僅差勝ち 福田尚基(熊本県鎮西)

2回戦 隅落負け 小原拳哉(神奈川県東海大学付属相模)

90kg級

新添悠司(龍谷大学付属平安)

1回戦 横四方固め勝ち 松山高士(島根県開星)

2回戦 出足払い勝ち 神尾啓太(栃木県國學院大學栃木)

3回戦 背負い投げ負け 大町隆雄(福岡県大牟田)

無差別級

木下智貴(京都学園高校)

1回戦 合わせ技負け 飛松直樹(鹿児島情報)

○女子団体の部

2回戦 京都学園 代表戦 鹿児島南(鹿児島)敗退



○女子個人の部

5 2 kg級

森田花菜（京都学園）

2回戦 指導2負け 中村くるみ（東京都帝京）

5 7 kg級

井口季香（京都学園）

2回戦 上四方固め勝ち 堀尾美琴（高知南）

3回戦 優勢負け 池田安里（佐賀商業）

6 3 kg級

森田朝子（京都学園）

2回戦 指導2勝ち 宮崎誉子（熊本県秀岳館）

3回戦 小内刈勝ち 伊藤なごみ（北海道北海）

4回戦 僅差勝ち 栗原千尋（神奈川県横須賀学院）

準決勝 袈裟固め負け 津金恵（長野県松商学園）

7 0 kg級

小寺結子（立命館宇治）

2回戦 横四方固め勝ち 勝俣宏香（山梨県富士学苑）

3回戦 内股負け 長内香月（富山県高岡龍谷）

無差別級

今村有希（京都学園）

1回戦 優勢負け 渡部麻衣（島根県出雲西）

ス キ ー 専 門 部

委 員 長 村 上 修 士

( 京 都 光 華 高 等 学 校 )

《総括》

山形県蔵王温泉スキー場で行われた全国高校総体では、森朝香(京都光華1年)の回転27位が最高順位でした。また、兵庫県神鍋高原で行われた近畿高校総体では京都光華が全種目制覇の完全優勝を成し遂げ11年連続総合優勝に花を添えました。

昨年度は、東日本大震災と長野県北部震災のために中止になった春季高校選手権大会が2年ぶりに解され、京都府スキー連盟のジュニア強化と連携を図り小中高の合同大会が実施できました。さらに、会場となった志賀高原平床にクロスカントリーコースが整備されクロスカントリーパッケージテストも実施できました。この大会では、女子アルペンで岩谷千咲(宮津1年)が2種目を制覇し、公立校健在をアピールしてくれました。

《大会成績》

**第64回京都府高等学校スキー大会兼**

**2011年度京都府総合体育大会スキー大会兼**

**第61回全国高等学校スキー大会京都府予選会**

**平成24年1月4日～7日長野県野沢温泉スキー場**

＜男子ジャイアントスラローム＞

1位	田中健太郎	福知山成美2年	1:13.62
2位	富田祐二郎	加悦谷3年	1:13.88
3位	川勝九平	福知山成美3年	1:13.91
4位	来田村瑞樹	福知山成美2年	1:13.94
5位	村田 陵	京産大附属3年	1:14.22
6位	長谷川聖哉	福知山成美2年	1:14.67

＜女子ジャイアントスラローム＞

1位	森 朝香	京都光華1年	1:15.44
2位	大谷桜子	京都光華2年	1:15.74
3位	友広美優	立命館1年	1:17.69
4位	岩谷千咲	宮津1年	1:19.63
5位	上田莉子	福知山成美1年	1:20.24
6位	畑田 繭	京都共栄学園2年	1:22.12

＜男子スラローム＞

1位	富田祐二郎	加悦谷3年	1:29.21
2位	田中健太郎	福知山成美2年	1:29.33
3位	長谷川聖哉	福知山成美2年	1:33.39
4位	来田村瑞樹	福知山成美2年	1:36.33
5位	柿原文太	洛星1年	1:37.84
6位	平山安希人	福知山成美1年	1:38.43

＜女子スラローム＞

1位	森 朝香	京都光華1年	1:33.76
2位	大谷桜子	京都光華2年	1:37.58
3位	友広美優	立命館1年	1:48.40
4位	上田莉子	福知山成美1年	1:49.36
5位	大林 瞳	同志社女子3年	1:49.48
6位	畑田 繭	京都共栄学園2年	1:53.87

＜男子クラシカル10Km＞

1位	松本 龍	大谷3年	44:07.0
2位	山口雄亮	同志社3年	44:21.0

3位	石原航河	大谷2年	49:27.0
4位	富山 景	大谷3年	50:39.0
5位	佐藤雄毅	大谷1年	51:30.0
6位	足立修一	大谷1年	52:58.0

＜女子クラシカル5Km＞

1位	大西和沙	京都光華3年	24:14.0
2位	大島かなえ	京都光華3年	25:31.0
3位	小原智那津	京都光華3年	26:45.0
4位	大城靖子	大谷2年	26:59.0
5位	岡山友香	京都光華2年	28:41.0
6位	鈴木彩乃	同志社女子1年	28:46.0

＜男子フリー15Km＞

1位	松本 龍	大谷3年	1:02:56.0
2位	富山 景	大谷3年	1:06:16.0
3位	山口雄亮	同志社3年	1:08:12.0
4位	石原航河	大谷2年	1:11:38.0
5位	八木一夫	大谷1年	1:15:39.0
6位	中井祐汰	同志社1年	1:17:07.0

＜女子フリー10Km＞

1位	大島かなえ	京都光華3年	46:36.0
2位	大西和沙	京都光華3年	47:20.0
3位	小原智那津	京都光華3年	51:40.0
4位	西紋あかり	平安女学院3年	54:02.0
5位	大城靖子	大谷2年	54:44.0
6位	鈴木彩乃	同志社女子1年	55:41.0

＜男子リレー10Km×4＞

1位	大谷	2:55:24.0
2位	同志社	3:10:29.0

＜女子リレー5Km×3＞

1位	京都光華	1:11:20.0
2位	同志社女子	1:24:33.0

＜学校対抗＞

男子	女子
1位大谷93.5点	1位京都光華124点
2位福知山成美64点	2位同志社女子48点
3位同志社43.5点	3位大谷17点
4位加悦谷20点	4位立命館16点
5位洛星10点	5位福知山成美13点
6位立命館7点	5位宮津11点

**第60回近畿高等学校スキー選手権大会**

**豊岡市長杯「こうのとりCUP」**

**平成24年2月5日～7日**

**兵庫県豊岡市神鍋高原**

＜男子ジャイアントスラローム「こうのとりCUP」＞

1位	西谷勇祐	兵庫村岡3年	1:38.79
2位	田中健太郎	福知山成美2年	1:40.60
4位	長谷川聖哉	福知山成美2年	1:43.00
5位	富田祐二郎	加悦谷3年	1:43.39

＜女子ジャイアントスラローム「こうのとりCUP」＞

1位	大谷桜子	京都光華2年	1:41.96
3位	森 朝香	京都光華1年	1:43.40

＜男子スラローム＞

1位	田中健太郎	福知山成美2年	1:06.58
3位	長谷川聖哉	福知山成美2年	1:11.75
6位	来田村瑞樹	福知山成美2年	1:14.53

＜女子スラローム＞

1位	森 朝香	京都光華1年	1:09.86
3位	大谷桜子	京都光華2年	1:14.55

<男子クロスカントリーフリー13.5Km「こうのとりにUP」>

1位藤井昭夫 大阪長尾谷3年 36:22.9  
6位松本 龍 大谷3年 39:23.3

<女子クロスカントリーフリー8Km「こうのとりにCUP」>

1位大島かなえ 京都光華3年 28:48.2  
2位大西和沙 京都光華3年 29:06.9

<男子リレー9Km×4>

1位安曇川 1:45:27.9  
4位大谷 1:52:09.7

<女子リレー4.5Km×3>

1位京都光華 44:08.3  
4位同志社女子 51:26.6

<学校対抗>

男子

1位福知山成美31点  
2位村岡17点  
3位安曇川16点  
同志社香里16点  
5位近江兄弟社13点  
6位長尾谷9点

女子

1位京都光華56点  
2位豊岡総合20点  
3位同志社香里17点  
4位明浄学院13点  
大阪女学院13点  
6位村岡7点

平成23年度全国高等学校総合体育大会

第61回全国高等学校スキー大会

平成24年1月30日~2月3日山形県蔵王温泉

<男子ジャイアントスラローム>

1位小原健汰 日大山形2年 1:41.30  
76位田中健太郎 福知山成美2年 1:48.41  
95位富田祐二郎 加悦谷3年 1:49.95  
139位来田村瑞樹 福知山成美2年 1:58.46  
DS 川勝九平 福知山成美3年

<女子ジャイアントスラローム>

1位石川晴菜 北海道北照2年 1:27.94  
42位森 朝香 京都光華1年 1:33.36  
71位大谷桜子 京都光華2年 1:36.27  
115位岩谷千咲 宮津1年 1:41.78  
129位友広美優 立命館1年 1:43.93  
145位上田莉子 福知山成美1年 1:52.62  
DF 畑田 繭 京都共栄学園2年

<男子スラローム>

1位成田秀将 北海道北照3年 1:23.56  
51位田中健太郎 福知山成美2年 1:33.12  
DQ 富田祐二郎 加悦谷3年  
長谷川聖哉 福知山成美2年  
来田村瑞樹 福知山成美2年

<女子スラローム>

1位石川晴菜 北海道北照2年 1:21.25  
27位森 朝香 京都光華1年 1:27.92  
DQ 大谷桜子 京都光華2年  
友広美優 立命館1年  
上田莉子 福知山成美1年  
大林 瞳 同志社女子3年  
畑田 繭 京都共栄学園2年

<男子フリー15Km>

1位石川 潤 旭川大3年 43:12.7  
126位松本 龍 大谷3年 55:47.3  
130位富山 景 大谷3年 56:32.5  
138位山口雄亮 同志社3年 57:17.3  
151位石原航河 大谷2年 1:02:45.9  
164位中森健太郎 同志社3年 1:05:12.3

<女子フリー10Km>

1位田中ゆかり 旭川大1年 33:49.8  
59位大島かなえ 京都光華3年 40:40.8  
82位大西和沙 京都光華3年 39:29.9  
89位小原智那津 京都光華3年 45:46.5  
90位西紋あかり 平安女学院3年 47:24.1  
97位鈴木彩乃 同志社女子1年 48:13.5  
98位大城靖子 大谷2年 49:21.7  
101位岡村千尋 同志社女子3年 50:00.7  
110位梅山菜帆 同志社女子2年 54:42.0

<男子クラシカル10Km>

1位佐藤友樹 新潟 十日町3年 33:52.4  
127位松本 龍 大谷3年 45:17.1  
132位山口雄亮 同志社3年 46:10.5  
159位石原航河 大谷2年 54:46.0  
163位富山 景 大谷3年 55:11.7  
169位中井祐汰 同志社1年 58:05.5

<女子クラシカル5Km>

1位田中ゆかり 旭川大1年 16:28.1  
71位大島かなえ 京都光華3年 19:46.7  
89位大西和沙 京都光華3年 21:26.1  
93位大城靖子 大谷2年 22:20.0  
101位小原智那津 京都光華3年 23:13.7  
102位西紋あかり 平安女学院2年 23:15.1  
106位鈴木彩乃 同志社女子1年 23:58.9

<男子リレー10Km×4>

1位旭川大 北海道 2:02:27.5  
33位大谷 2:42:39.3

<女子リレー5Km×3>

1位十日町 新潟 51:11.9  
18位京都光華 61:49.1

第67回国民体育大会冬季大会スキー競技会

平成24年2月15日~17日 岐阜県高山市

<男子ジャイアントスラローム>

1位小原健汰 山形 日大山形2年 1:07.59  
41位田中健太郎 福知山成美2年 1:10.98  
60位長谷川聖哉 福知山成美2年 1:12.24  
99位村田 陵 京産大附属2年 1:14.04  
114位富田祐二郎 加悦谷3年 1:15.24

<女子ジャイアントスラローム>

1位石栗 優 北海道 双葉3年 1:07.05  
39位大谷桜子 京都光華2年 1:11.67  
48位森 朝香 京都光華1年 1:12.24

<男子クラシカル10Km>

1位栗山大貴 長野 白馬高2年 27:48.0  
87位松本 龍 大谷3年 34:55.4  
111位富山 景 大谷3年 37:47.5

<女子クラシカル5Km>

1位松館香奈 青森 野辺地中3年 16:13.6  
43位大島かなえ 京都光華3年 20:02.0  
44位大西和沙 京都光華3年 20:18.4  
55位大城靖子 大谷2年 21:41.4  
56位小原智那津 京都光華3年 21:44.8

<女子リレー>5Km×3

1位新潟 1:01:27.6  
12位京都 1:10:29.2

1走 大島かなえ 京都光華3年  
2走 大西和沙 京都光華3年  
3走 竹田陽香 同志社大学4年

**第24回全国高等学校選抜スキー大会 ノルディック種目  
平成24年2月20日～22日  
岐阜県高山市朝日町**

<男子クラシカル10Km>

- 1位 栗山大貴 長野 白馬高2年 27:17.2
- 113位 松本 龍 大谷3年 36:40.4
- 118位 富山 景 大谷3年 37:05.2

<男子フリー10Km>

- 1位 佐藤太一 秋田 秋田北鷹高2年 24:55.5
- 102位 松本 龍 大谷3年 30:24.5
- 109位 富山 景 大谷3年 31:18.3

<女子クラシカル5Km>

- 1位 大平麻生 新潟 十日町2年 16:01.8
- 62位 大島かなえ 京都光華3年 18:38.6
- 71位 大西和沙 京都光華3年 19:23.8
- 82位 大城靖子 大谷2年 20:46.4
- 83位 小原智那津 京都光華3年 21:03.5

<女子フリー5Km>

- 1位 大平麻生 新潟 十日町2年 14:21.1
- 66位 大島かなえ 京都光華3年 16:54.1
- 67位 大西和沙 京都光華3年 16:54.5
- 82位 大城靖子 大谷2年 18:55.7
- 84位 小原智那津 京都光華3年 19:06.8

**第24回全国高等学校選抜スキー大会 アルペン種目  
平成24年3月8日～11日  
北海道富良野市**

<男子ジャイアントスラローム>

- 1位 武田一将 北海道 富良野 年 1:38.78
- 102位 長谷川聖哉 福知山成美2年 1:49.71
- DF 田中健太郎 福知山成美2年

<女子ジャイアントスラローム>

- 1位 中村知佳 白馬 1:46.75
- 32位 大谷桜子 京都光華2年 1:53.02
- 73位 森 朝香 京都光華1年 1:58.65

<男子スラローム>

- 1位 佐藤 優 富良野緑峰年 1:55.40
- 47位 田中健太郎 福知山成美2年 2:08.55
- 67位 長谷川聖哉 福知山成美2年 2:15.29

<女子スラローム>

- 1位 石川晴菜 北照2年 1:48.51
- 48位 森 朝香 京都光華1年 2:05.45
- DF 大谷桜子 京都光華2年

**第21回京都府高等学校春季スキー選手権大会  
平成24年3月25日～27日 長野県志賀高原**

<男子ジャイアントスラローム> ☆新人賞

- 1位 田中健太郎 福知山成美2年 1:07.69
- 2位 長谷川聖哉 福知山成美2年 1:08.17
- ☆3位 柿原文太 洛星1年 1:10.34
- 4位 来田村瑞樹 福知山成美2年 1:11.20
- 5位 平山安希人 福知山成美1年 1:12.18
- 6位 嵯峨拓真 舞鶴高専1年 1:12.43

<女子ジャイアントスラローム> ☆新人賞

- ☆1位 岩谷千咲 宮津1年 1:14.82
- 2位 井田貴子 大谷2年 1:21.17
- 3位 遠藤里奈 同志社女子2年 1:21.35
- 4位 鈴木日菜 同志社女子1年 1:22.91
- 5位 渡辺輝夜 同志社女子1年 1:24.80

- 6位 宗田桃子 同志社女子1年 1:25.06

<男子スラローム> ☆新人賞

- 1位 田中健太郎 福知山成美2年 1:24.73
- 2位 長谷川聖哉 福知山成美2年 1:25.94
- 3位 来田村瑞樹 福知山成美2年 1:28.87
- ☆4位 平山安希人 福知山成美1年 1:31.03
- 5位 嵯峨拓真 舞鶴高専1年 1:42.76
- 6位 福本一樹 大谷1年 1:43.78

<女子スラローム> ☆新人賞

- ☆1位 岩谷千咲 宮津1年 1:36.75
- 2位 上田莉子 福知山成美1年 1:41.37
- 3位 遠藤里奈 同志社女子2年 1:56.75
- 4位 井田貴子 大谷2年 1:57.93
- 5位 今井綾香 同志社1年 1:58.97
- 6位 宗田桃子 同志社女子1年 1:59.47

<男子フリー10Km> ☆新人賞

- ☆1位 中井祐汰 同志社1年 52:12.6
- 2位 八木一夫 大谷1年 53:18.7
- 3位 岡井誠大 大谷1年 55:23.0
- 4位 佐藤雄毅 大谷1年 55:34.8

<女子フリー5Km> ☆新人賞

- 1位 岡山友香 京都光華2年 25:57.8
- 2位 大城靖子 大谷2年 26:12.7
- ☆3位 鈴木彩乃 同志社女子1年 28:20.8
- 4位 岡村千尋 同志社女子2年 29:55.3
- 5位 白樫絢子 京都光華1年 30:28.0
- 6位 久瀬加織 京都光華1年 31:46.8

<男子クラシカル10Km>

- 1位 石原航河 大谷2年 44:20.0
- ☆2位 八木一夫 大谷1年 44:47.0
- 3位 佐藤雄毅 大谷1年 45:43.0
- 4位 岡井誠大 大谷1年 46:50.0
- 5位 中井祐汰 同志社1年 50:33.0

<女子クラシカル5Km>

- 1位 大城靖子 大谷2年 22:53.0
- 2位 岡山友香 京都光華2年 24:55.0
- ☆3位 鈴木彩乃 同志社女子1年 25:29.0
- 4位 岡村千尋 同志社女子2年 25:55.0
- 5位 白樫絢子 京都光華1年 26:13.0
- 6位 久瀬加織 京都光華1年 27:06.0

《その他の活動》

**京都府高体連スキー部強化トレーニング会**

- 平成23年 6月 5日 第1回 京都光華高等学校
- 平成23年 6月12日 第2回 大谷高等学校
- 平成23年 7月27日 第3回 大谷高等学校
- 平成23年 8月 3日 第4回 大谷高等学校
- 平成23年 9月 4日 第5回 大谷高等学校
- 平成23年10月 9日 第6回 鴨川河川敷駅伝

※京都府学生スキー連盟共催

- 平成23年11月 6日 第7回 京都光華高等学校
- ※京都府スキー連盟共催

午前 マテリアル講習会、午後 ワックス講習会

**京都府高体連スキー部夏季強化トレーニング会**

- 平成23年 8月18日 トレッキング
- 洛東高校～大文字～銀閣寺～南禅寺～将軍塚～大谷高校
- 平成23年 8月19日 JRA淀競馬場駐車場
- ローラースキー・ローラーブレード講習会

**第54回京都府高等学校スキー部駅伝大会**

- 平成23年11月 3日 洛東高等学校・山科疎水

**京都府高体連スキー部強化指定選手合宿**

平成23年12月31日～平成24年1月3日  
長野県野沢温泉スキー場  
アルペン 水無ゲレンデ  
クロスカンントリー 上の平クロスカンントリーコース

**一般生徒対象事業（クロスカンントリー講習会）**  
平成24年 3月25日 長野県志賀高原

スケート専門部

委員長 高田 徹

京都外大西高等学校

### 《総評》

テレビでも連日放映されている世界フィギュアスケート競技選手権大会に、日本は男女3名の選手を送っており世界で1番多い。あとロシアが女子で3名出しているほか、男女2名出している国が2カ国くらい。フィギュアスケートの巷での人気も、まだまだ衰えないでいる。しかし、全国各地では多くのアイスリンクがつぶれており、裾野でのスケート競技の環境は大変厳しいものとなっている。京都でも選手は、京都アクアリーナがプールになる4月から10月までの間は毎日授業が終わってから、大阪八尾の先にあるアクアピアリンクまで、2時間半もかけて練習に通っている。京都は他県に比べて、スケート競技の練習環境は極悪である。誠に憂慮すべき状態である。にもかかわらず、全国インターハイでは昔に比べると選手が増加し、高い級で出場制限しているくらいである。いかに全国の高校の選手たちが厳しい環境の中で頑張っているかということである。

京都でもフィギュアの選手は年々増加しており、全国インターハイ出場者数も増えているが、全国インターハイ上位の高校生選手が世界レベルなので、上位で争うにはもう一段の頑張りが必要となっている。幼い頃から競技を続けている選手が多いが、高校生になって怪我や心の病で離れていく選手も結構増えてきた。そういったケアも必要となっている。

フィギュアスケートは、今や一部のお金持ちの競技ではなくなったが、やはり他の競技と比べると格段にお金がかかる。まだまだ旧態依然としたところがあり、一般的なスポーツとして形を整えていない。教則本なども満足なものではなく、指導者と選手は一子相伝のような師弟関係で成り立っており、そんなところが他のスポーツと異なるところだ。

日本は世界の一線で活躍する選手がいる反面、

競技人口の裾野は、世界の国々と比べると桁違いに広がりが無い。東京スカイツリーのような。日本のスケート競技の登録者数はスピードスケートも含めても8000人程度。約10万人のアメリカとは基盤が違っているのである。裾野が広がらずに現在のブームを維持するには、人気選手、強い選手を作り続けなくてはならず、メディアにそっぽを向けられるとしぼんでしまう。中央連盟はトップ選手の競技レベルをあげて競技の振興を図ろうとするのは仕方ないが、多くの人々がフィギュアスケートを楽しめるように、地方連盟が地方の大会を催し、エキシビション的な催しを企画しもっと活動しなくてはならない。中央連盟ももっと積極的にそういった活動を推進するよう後押しする必要がある。高体連も各県で高校生の試合をもっと増やしたりして、その一部を担わなくてはならないと思っている……が、まだまだ多くの生徒や市民がフィギュアスケートを楽しむ環境は整っていない。人気のあるうちにやっておかねばならない第一番のことであろう。

### 《大会記録》

#### ★国内大会

- (1) 平成23年度全国高校総合体育大会  
第61回全国高校スケート競技選手権大会

#### ○フィギュアスケート競技

日時：平成24年1月20日(金)～23(月)

会場：群馬県前橋市総合スポーツセンターアイスリンク

#### ☆女子個人

- 【11】久保田真侑 (京都産大附属1年)
- 【15】北村 彩乃 (立命館宇治2年)
- 【21】福田 芽衣 (京都外大西2年)
- 【37】小泉 尚香 (府立久御山1年)
- 【38】服部 優子 (立命館宇治2年)
- 【82】人長 優 (京都外大西2年)

#### ☆男子個人

- 【25】堀 貴博 (京都橘2年)

#### ☆フィギュア競技女子学校対抗成績

- 【6】立命館宇治高等学校 入賞
- 【14】京都外大西高等学校
- 【19】京都産大附属高等学校
- 【32】府立久御山高等学校

#### ☆フィギュア競技男子学校対抗成績

- 【22】京都橘高等学校

(2) 第67回国民体育大会冬季大会スケート競技会

○フィギュアスケート競技

日時：平成24年1月28日(土)～31日(火)

会場：名古屋市日本ガイシアリーナアイスリンク

・少年女子

【14】北村 彩乃(立命館宇治2年)

【24】福田 芽衣(京都外大西2年)

・少年女子団体

【11】京都府

・少年男子

【19】堀 貴博(京都橋2年)

・少年男子団体

【8】京都府 **入賞**

○ショートトラック競技会

日時：平成24年1月31日(火)～2月1日(水)

会場：名古屋市日本ガイシアリーナアイスリンク

・少年男子500m

⑰相生祐太郎(京都外大西1年)

予選③45秒763

・少年男子1000m

【7】相生祐太郎(京都外大西1年) **入賞**

予選②1分33秒750 準々勝②1分32秒101

準決勝④1分40秒669 決勝⑦1分33秒166

(3) 第4回全日本ノービース&ジュニアカップショートトラック

スピードスケート選手権大会 第1戦

日時：平成24年11月12日(土)～13日(日)

会場：帝産アイススケートトレーニングセンター

・男子500m

⑱相生祐太郎(京都外大西1年)

予選②46秒303

・男子1000m

⑱相生祐太郎(京都外大西1年)

予選②1分32秒606

・総合順位

⑳相生祐太郎(京都外大西1年) 53点

(4) JOCジュニアオリンピックカップ

第31回全日本ジュニアショートトラック

スピードスケート競技会

日時：平成24年11月26日(土)～27日(日)

会場：小瀬アイスアリーナ

・男子500m

⑮相生祐太郎(京都外大西1年)

予備予選②46秒430 予選②45秒503

準々決勝④45秒633

・男子1000m

⑱相生祐太郎(京都外大西1年)

予備予選②1分35秒848予選③1分33秒077

・男子1500m

⑳相生祐太郎(京都外大西1年)

予備予選③2分27秒852予選④2分20秒366

・総合順位

⑱相生祐太郎(京都外大西1年) 95点

(5) 第59回全日本都道府県対抗ショートトラック

スピードスケート競技会

日時：平成24年3月9日(金)～11日(日)

会場：山梨県帝産アイススケートトレーニングセンター

・少年男子1500m

⑦相生祐太郎(京都外大西1年)

予選③2分28秒293

準々決勝④2分20秒821(大会新)

・少年男子3000m

相生祐太郎(京都外大西1年)

予選 失格

(6) 第4回全日本ノービース&ジュニアカップショートトラック

スピードスケート選手権大会 第2戦

日時：平成24年3月17日(土)～18日(日)

会場：群馬県前橋市総合スポーツセンターアイスリンク

・ジュニア選手権男子500m

相生祐太郎(京都外大西1年)

予選 失格

・ジュニア選手権男子1000m

⑬相生祐太郎(京都外大西1年)

予選②1分33秒142

準々決勝④1分32秒722

・ジュニア選手権男子 総合順位

⑰相生祐太郎(京都外大西1年) 75点

(7) 第67回国民体育大会冬季大会フィギュア

スケート競技予選会

日時：平成23年12月17日(土)～18日(日)

会場：滋賀県滋賀県立アイスアリーナ

・少年女子

② 北村 彩乃(立命館宇治2年)

⑫ 福田 芽衣(京都外大西2年)

・少年女子団体

【2】京都府

(8) 第67回国民体育大会スケート競技

京都府選手選考会

○スピードスケート競技

日時：平成23年11月30日(火)

会場：京都アクアリーナ

・少年男子500m

① 相生祐太郎(京都外大西1年)

46秒81

・少年男子1000m

① 相生祐太郎(京都外大西1年)

1分36秒10

○フィギュアスケート競技

日時：平成23年11月8日(火)

会場：京都アクアリーナ

・少年女子

① 北村 彩乃(立命館宇治2年)

② 福田 芽衣(京都外大西2年)

(9) 第64回京都府高校総体

○フィギュアスケート競技

日時：平成23年11月12日(土)

会場：京都アクアリーナ

・選手権女子(6級以上)

①久保田真侑(京都産大附属1年)

②服部 優子(立命館宇治1年)

③福田 芽衣(京都外大西2年)

④北村 彩乃(立命館宇治2年)

⑤小泉 尚香(府立久御山1年)

⑥人長 優(京都外大西2年)

・女子A(4, 5級)

①平 栞奈(京都外大西1年)

・女子B(2, 3級)

①久保田愛美(平安女学院2年)

②町田 聖(府立久御山2年)

・選手権男子(5級以上)

①堀 貴博(京都橘2年)

○スピードスケート競技

日時：平成23年11月29日(火)

会場：京都アクアリーナ

・選手権男子500m

①相生祐太郎(京都外大西1年)

46秒81

・選手権男子1000m

①相生祐太郎(京都外大西1年)

1分36秒10

○学校対抗 総合成績

・男子総合

1位 京都橘高等学校

1位 京都外大西高等学校

・女子総合

1位 立命館宇治高等学校

2位 京都外大西高等学校

3位 京都産大附属高等学校

4位 府立久御山高等学校

5位 平安女学院高等学校

(10) 平成23年度京都府高校スケート競技  
選手権大会

○フィギュアスケート競技

日時：平成24年1月7日(土)

会場：京都アクアリーナ

・選手権女子(6級以上)

①北村 彩乃(立命館宇治2年)

②福田 芽衣(京都外大西2年)

③久保田真侑(京都産大附属1年)

④服部 優子(立命館宇治1年)

⑤小泉 尚香(府立久御山1年)

⑥人長 優(京都外大西2年)

・女子A(4, 5級)

①平 栞奈(京都外大西1年)

②山田 英津子(平安女学院2年)

・女子B(2, 3級)

①久保田愛美(平安女学院2年)

②町田 聖(府立久御山2年)

・女子D(1級)

①宮田 有紗(京都光華1年)

・女子E(無級, 初級)

①山田 彩加(市立鳴滝総合支援1年)

・選手権男子(5級以上)

①堀 貴博(京都橘2年)

○スピードスケート競技

日時：平成24年2月24日(金)

会場：京都アクアリーナ

・選手権男子 1部 500m

① 相生祐太郎(京都外大西1年) 47秒66

・選手権男子 1部 1000m

相生祐太郎(京都外大西1年) 失格

(11) 2011年近畿フィギュアスケート選手権大会

日時：平成23年10月8日(金)～10日(日)

会場：尼崎市尼崎スポーツの森

・女子

⑤ 北村 彩乃(立命館宇治2年)

⑦ 福田 芽衣(京都外大西2年)

・ジュニア女子

⑩ 久保田真侑(京都産大附属1年)



- ②⑦ 服部 優子 (立命館宇治 2年)
  - ④⑨ 小泉 尚香 (府立久御山 1年)
  - ・ジュニア男子
  - ⑨ 堀 貴博 (京都橘 2年)
- (12) 第37回西日本選手権大会・第28回西日本ジュニア選手権大会  
 日時：平成23年11月03日(金)～06日(日)  
 会場：京都市京都アクアリーナ
- ・女子
  - ⑩ 福田 芽衣 (京都外大西 2年)
  - ⑫ 北村 彩乃 (立命館宇治 2年)

- 会場：大阪市なみはやドーム
- ・選手権男子500m
  - ⑥ 相生祐太郎(京都外大西 1年)  
予選②44秒696
  - ・選手権男子1000m
  - ⑧ 相生祐太郎(京都外大西 1年)  
予選③1分47秒834
  - ・選手権男子1500m
  - ⑬ 相生祐太郎(京都外大西 1年)  
予選④2分19秒766
  - ・総合順位
  - ⑪ 相生祐太郎(京都外大西 1年) 424点

- (13) 第57回西日本ショートトラックスピードスケート選手権大会  
 期日：平成23年11月5日(土)～6日(日)  
 会場：大阪プールアイススケート場
- ・男子500m
  - ⑩ 相生祐太郎(京都外大西 1年)  
予備予選②48秒100 予選④48秒198
  - ・男子1000m
  - ④④ 相生祐太郎(京都外大西 1年)  
予備予選③1分44秒870
  - ・男子1500m
  - ⑩ 相生祐太郎(京都外大西 1年)  
予備予選②2分27秒221 予選④2分30秒704
  - ・総合順位
  - ⑩ 相生祐太郎(京都外大西 1年) 41点

- (16) 第23回大阪府民ショートトラックスピードスケート選手権大会  
 日時：平成24年1月15日(土)  
 会場：大阪市大阪プール
- ・成年男子500m
  - ⑧ 相生祐太郎(京都外大西 1年)  
予選②46秒346 準決勝①47秒286
  - ・成年男子1000m
  - ⑧ 相生祐太郎(京都外大西 1年)  
予選①1分38秒903 準決勝④1分33秒611
  - ・成年男子 総合順位
  - ⑧ 相生祐太郎(京都外大西 1年) 420点

- (14) 第38回神戸カップジュニアショートトラックスピードスケート選手権大会  
 日時：平成24年1月7日(土)  
 会場：神戸市立ポートアイランドスポーツセンター
- ・中高生 男子500m
  - ① 相生祐太郎(京都外大西 1年)  
予選① 46秒978 決勝① 45秒872
  - ・中高生男子1000m
  - ③ 相生祐太郎(京都外大西 1年)  
予選①1分35秒755 決勝③1分44秒617
  - ・中高生男子1500m
  - ② 相生祐太郎(京都外大西 1年)  
決勝②2分28秒128
  - ・中高生男子 総合順位
  - ① 相生祐太郎(京都外大西 1年) 2440点

- (17) 第34回京都府民総合体育大会スケート競技会
- フィギュアスケート競技  
 日時：平成23年12月3日(土)～4日(日)  
 会場：京都アクアリーナ
- ・選手権女子
  - ② 福田 芽衣 (京都外大西 2年)
  - ③ 北村 彩乃 (立命館宇治 2年)
  - ・ジュニア選手権女子
  - ② 久保田真侑 (京都産大附属1年)
  - ⑤ 服部 優子 (立命館宇治 2年)
  - ⑥ 小泉 尚香 (府立久御山 1年)
  - ⑧ 人長 優 (京都外大西 2年)
  - ・4, 5級女子
  - ③ 平 栞奈 (京都外大西 1年)
  - ・ジュニア選手権男子
  - ③ 堀 貴博 (京都橘 2年)
- スピードスケート競技  
 日時：平成23年11月20(火)  
 会場：京都アクアリーナ
- ・選手権男子 1部 500m

- (15) なみはや館長杯争奪戦  
 日時：平成24年2月11日(土)

③ 相生祐太郎(京都外大西1年)  
47秒550

・選手権男子 1部 1500m

① 相生祐太郎(京都外大西1年)  
2分27秒18(大会新)

(18) 第59回全関西フィギュアスケート選手権大会

日時：平成24年3月15日(木)～18日(日)

会場：神戸市立ポートアイランド  
スポーツセンター

・選手権女子

② 北村 彩乃(立命館宇治2年)

・ジュニア選手権女子

③③ 小泉 尚香(府立久御山1年)

⑤④ 平 栞奈(京都外大西1年)

⑤⑤ 人長 優(京都外大西2年)

・ジュニア選手権男子

⑨ 堀 貴博(京都橘2年)

・選手権女子

① 久保田真侑(京都産大附属1年)

・ジュニア選手権女子

⑦ 小泉 尚香(府立久御山1年)

⑨ 人長 優(京都外大西2年)

⑩ 平 栞奈(京都外大西1年)

・無級初級成年女子

⑰ 山田 彩加(市立鳴滝総合支援1年)

・ジュニア選手権男子

② 堀 貴博(京都橘2年)

○スピードスケート競技

日時：平成24年3月27日(火)

会場：京都アクアリーナ

・選手権男子 1部 1500m

① 相生祐太郎(京都外大西1年)  
2分30秒15(大会新)

・選手権男子 1部 3000m

① 相生祐太郎(京都外大西1年)  
5分06秒03(大会新)

(19) 第59回全関西ショートトラック

スピードスケート競技会

日時：平成23年2月18日(土)

会場：大阪プール

・選手権男子1500m

⑥ 相生祐太郎(京都外大西1年)

予選②2分26秒784 準決勝③ 2分27秒833

決勝⑥2分42秒171

・選手権男子3000m

③ 相生祐太郎(京都外大西1年)

予選②4分54秒142(大会新)

決勝③4分55秒756(大会新)

(22) 第8回レイクカップフィギュア

スケート競技会

日時：平成24年4月7日(土)

会場：滋賀県立アイスアリーナ

・ジュニア選手権女子

⑤ 人長 優(京都外大西2年)

⑥ 平 栞奈(京都外大西1年)

・シニア3級女子

① 久保田愛美(平安女学院2年)

③ 町田 聖(府立久御山2年)

(20) 京都府クラブ対抗スピードスケート競技大会

日時：平成24年2月24日(金)

会場：京都アクアリーナ

・選手権男子 1部 500m

③ 相生祐太郎(京都外大西1年) 47秒66

・選手権男子 1部 1000m

相生祐太郎(京都外大西1年) 失格

(21) 第59回京都府スケート選手権大会

第10回京都市民総合体育大会

○フィギュアスケート競技

日時：平成24年3月31日(土)～

4月1日(日)

会場：京都アクアリーナ

ボート専門部

委員長 小川 庄一

(京都市立洛陽工業高等学校)

《総括》

はじめに、平成23年度の各大会・諸行事が当初の計画通り、無事終えることができましたことを心から感謝します。東日本大震災や、夏の新潟での記録的な豪雨、また奈良・和歌山の台風被害等で、艇庫や艇を損傷し練習できない学校も多くあります。このような甚大な被災を目の当たりにし、今、普通に活動させていただいていることが、どれだけありがたいことか深く感じます。「絆」「助け合い」を合言葉に、復興支援活動も行いながらも、大会の実施や運営にご尽力くださった各顧問の先生方をはじめ、関係各方面の方々にこの場を借りてお礼申し上げます。

この高体連誌も本年度からWEB配信に替わるそうなので、この文章を目にする人も多くなることでしょう。

年度末の専門委員長会議では、いつもの年に増して、他の専門部の抱える問題等の交流がなされ、各専門委員長の責任感と見識の高さを改めて認識しました。

本専門部の加盟校数は10校で、乗艇での練習水域は、京都市内校は琵琶湖、北部校（宮津高校・東舞鶴高校・海洋高校）は日本海にて練習しています。

私の勤務校は京都市内なので、琵琶湖での練習について述べます。琵琶湖での水上練習は一見平穩にできそうと思われがちですが、学校から移動だけでも大変です。競技用ボートは波が30cm以上あれば、出艇を見合わせます。白波がたつて部員たちは『白ウサギが飛ぶ』と称して陸上練習に切り替えます。波が穏やかでも、南郷の洗堰（琵琶湖から唯一流れ出る瀬田川を堰き止めている。）が全開放流しておれば、瀬田川は流量が増し、川での乗艇練習はできません。瀬田川に面して艇庫を持つ朱雀高校は、天候と、洗堰の放流量にも影響を受けてしまいます。特に23年度は高校総体前の5月のほとんどの日が全開放流になり、水上練習が思うようにできませんでした。そんな過酷な自然を相手ですが、反対の面もあわせもっています。近江八景にもあるように、比良の暮雪・瀬田夕照・石山秋月等、艇の上から眺められる景色も、つらい練習からふっと疲れた気持ちを和ませてくれます。4月の桜の頃の石山寺周辺の水上からの眺めは、きれいです。

以前にも書きましたが、朱雀高校は、京都市内二条城そばに位置しているため、平日に水上練習するとすれば、学校が放課になってから部員が集合し、大津市石山の艇庫まで、往復ともJRの団券で移動しています。実質的な練習時間は1時間程度が限度だそうです。限られた時間で効率のよい練習メニューをこなすには、各部員が目的意識をもって動かなければなりません。顧問の先生の指導と、部員の高い意識レベルの延長が競技の好成績につながっていると思います。

本年度の総括ですが、強化・普及を目的とした京都選抜合宿を本年度は、延べ28日にわたって行いました。その成果は、国体入賞や、各高校のレベルアップに確実につながりました。

来年度も、ボート部員数の少しでも増やし、各学校とも安全に留意し、選手強化・普及を各顧問の先生方と協議し

粘り強くがんばっていきたいと思います。関係各位のご指導ご協力をよろしくお願いいたします。

《大会成績》

- 平成23年度京都府高等学校総合体育大会  
兼全国高等学校総合体育大会京都府予選  
期日：平成23年5月20日（金）～21日（土）  
会場：滋賀県大津市 滋賀県立琵琶湖漕艇場（1000m）
  - \*男子シングルスカル
    - 1位 鈴木 響（東舞鶴高校） 4分33秒88
    - 2位 河野 和貴（宮津高校） 4分41秒01
    - 3位 阪口 雅弘（立命館高校） 4分42秒96
  - \*女子シングルスカル
    - 1位 小倉 麗花（伏見工業高校） 5分15秒96
    - 2位 西山 萌絵（朱雀高校） 5分26秒05
    - 3位 呉山 祐子（朱雀高校） 5分31秒69
  - \*男子ダブルスカル
    - 1位 宮津高校A 3分59秒38
    - 2位 朱雀高校A 4分02秒51
    - 3位 東舞鶴高校B 4分04秒48
  - \*女子ダブルスカル
    - 1位 朱雀高校A 4分36秒19
    - 2位 宮津高校A 4分46秒04
    - 3位 朱雀高校B 4分55秒96
  - \*男子舵手つきクォドルプル
    - 1位 伏見工業高校 3分37秒75
    - 2位 東舞鶴高校 3分39秒66
    - 3位 朱雀高校 3分40秒30
  - \*女子舵手つきクォドルプル
    - 1位 東舞鶴高校 4分09秒18
    - 2位 朱雀高校 4分11秒95
    - 3位 宮津高校 4分21秒31

（上位3クルーのみ記載）
- 平成23年度全国高等学校総合体育大会  
期日：平成23年8月5日（金）～9日（火）  
会場：岩手県花巻市田瀬湖ボート場（1000m）
  - \*男子シングルスカル 鈴木（東舞鶴高校） 準々決勝敗退
  - \*女子シングルスカル 小倉（伏見工業高校） 準々決勝敗退
  - \*男子ダブルスカル 宮津高校 準々決勝敗退
  - \*女子ダブルスカル 朱雀高校 準々決勝敗退
  - \*男子舵手付クォドルプル 伏見工業高校 準々決勝敗退
  - \*女子舵手付クォドルプル 東舞鶴高校 準々決勝敗退
- 第61回近畿高等学校ボート選手権大会  
期日：平成23年6月4日（土）～5日（日）  
会場：滋賀県大津市 滋賀県立琵琶湖漕艇場（1000m）  
（京都府関係の入賞クルーのみ記載）
  - 3位 東舞鶴高校 3分09秒37
- 新秧杯（1年生交流試合）  
期日：平成23年6月19日（日）  
会場：滋賀県大津市 滋賀県立琵琶湖漕艇場（1000m）
  - \*男子舵手つきクォドルプル（10クルー参加）
    - 1位 東舞鶴高校 A 3分49秒00
    - 2位 伏見工業高校 A 3分53秒00
    - 3位 伏見工業高校 B 3分54秒80
  - \*女子舵手つきクォドルプル（6クルー参加）
    - 1位 宮津・伏見工業高校 混成 4分12秒66
    - 2位 朱雀高校 B 4分18秒61

3位 朱雀高校 A 4分19秒13

5 第65回国民体育大会京都府予選

期日：平成23年6月19日(日)

会場：滋賀県大津市 滋賀県立琵琶湖漕艇場(1000m)

\*少年男子シングルスカル

1位 鈴木 響 (東舞鶴高校) 3分32秒96  
2位 大西一慶 (朱雀高校) 3分38秒58  
3位 中村豪太 (伏見工業高校) 3分41秒31

\*少年女子シングルスカル

1位 保田佳奈 (東舞鶴高校) 4分04秒77  
2位 呉山 祐子 (朱雀高校) 4分16秒02  
3位 椎野友梨 (伏見工業高校) (B決勝) 4分08秒84

\*少年男子舵手付クォドルプル

1位 京都選抜 3分12秒12

6 第65回国民体育大会近畿ブロック予選

期日：平成23年7月25日(日)

会場：兵庫県豊岡市 円山川城崎漕艇場(1000m)

\*少年男子シングルスカル(本国体出場権獲得)

2位 中村豪太(京都選抜) 3分27秒84

\*少年女子シングルスカル(本国体出場権獲得)

2位 保田佳奈(京都選抜) 3分51秒16

\*少年男子ダブルスカル(本国体出場できず)

5位 京都選抜 3分56秒67

\*少年女子ダブルスカル(本国体出場できず)

3位 京都選抜 4分09秒61

\*少年男子舵手付クォドルプル(本国体出場権獲得)

1位 京都選抜 3分36秒60

\*少年女子舵手付クォドルプル(本国体出場権獲得)

2位 京都選抜 4分06秒90

7 第66回国民体育大会(山口国体)

期日：平成23年10月2日(日)~5日(水)

会場：山口県下関市豊田湖特設ボート競技場(1000m)  
(京都府関係分のみ記載)

\*少年男子シングルスカル 準決勝敗退

\*少年女子シングルスカル 予選敗退

\*少年男子舵手付クォドルプル 7位

\*少年女子舵手付クォドルプル 予選敗退

8 第30回京都府高等学校ボート選手権大会

期日：平成23年9月18日(日)

会場：滋賀県大津市 滋賀県立琵琶湖漕艇場(1000m)

\*男子シングルスカル

1位 中村豪太(伏見工業高校) 3分41秒40  
2位 片岡 叡(宮津高校) 3分54秒03  
3位 四方 秀(東舞鶴高校) 4分00秒33

\*女子シングルスカル

1位 呉山祐子(朱雀高校) 4分22秒07  
2位 打木美穂(東舞鶴高校) 4分28秒58  
3位 杉本リウ(宮津高校) 4分37秒47

\*男子ダブルスカル

1位 伏見工業高校 3分25秒32  
2位 海洋高校A 3分30秒24  
3位 朱雀高校 3分53秒09

\*女子ダブルスカル

1位 伏見工業高校 3分55秒06  
2位 朱雀高校A 3分59秒28  
3位 朱雀高校B 4分14秒11

\*男子舵手つきクォドルプル

1位 東舞鶴高校A 3分19秒31  
2位 伏見工業高校A 3分21秒14  
3位 海洋高校A 3分24秒70

\*女子舵手つきクォドルプル

1位 東舞鶴高校 3分36秒88  
2位 宮津高校 3分39秒94  
3位 朱雀高校A 3分51秒42

9 第22回全国高等学校選抜ボート大会近畿地区予選

期日：平成23年10月29日(土)~30日(日)

会場：大阪府高石市 大阪府立浜寺漕艇場(2000m)  
(京都府関係の入賞クルーのみ記載)

\*男子シングルスカル(3位までが全国高校選抜大会へ)

3位 中村豪太(伏見工業高校) 7分40秒59

\*女子シングルスカル(3位までが全国高校選抜大会へ)

4位 呉山祐子(朱雀高校) 8分58秒80

6位 打木美穂(東舞鶴高校) 9分24秒70

\*男子ダブルスカル(3位までが全国高校選抜大会へ)

5位 伏見工業高校 7分24秒77

6位 海洋高校 7分26秒36

\*女子ダブルスカル(3位までが全国高校選抜大会へ)

4位 朱雀高校 8分02秒45

\*男子舵手つきクォドルプル(3位までが全国高校選抜大会へ)

3位 東舞鶴高校 6分49秒53

5位 伏見工業高校 6分51秒92

\*女子舵手つきクォドルプル(3位までが全国高校選抜大会へ)

2位 東舞鶴高校 7分33秒41

3位 宮津高校 7分36秒51

10 第23回全国高等学校選抜ボート大会

期日：2012年3月23日(金)~25日(日)

会場：静岡県浜松市 天竜漕艇場(2000mコース)

\*男子シングルスカル

中村豪太(伏見工業高校)  
順位戦2組4着 7分56秒07(予選敗退)

\*男子舵手付クォドルプル

東舞鶴高校 予選3組4着 6分54秒90(予選敗退)

\*女子舵手付クォドルプル

東舞鶴高校 予選2組4着 7分41秒31(予選敗退)  
宮津高校 準決勝1組3着 7分43秒00(準決勝敗退)

《その他の活動》

1 中地区(近畿・東海・北信越)指導者講習会

期日：平成23年11月19日(土)~20日(日)

会場：京都市 職員会館『かもがわ』(参加者7名)

剣道部専門部

委員長 遠山 雅也

(京都府立菟道高等学校)

《総括》

まず最初に、剣道専門部の諸先生方や各高等学校の顧問の先生、府高体連・京剣連をはじめ関係各位の御支援と御協力により、平成23年度の諸行事が無事終了できましたことに心から感謝申し上げます。

さて、競技全般については、7月に奈良県で開催された近畿高校剣道大会の女子団体において、久御山高校が優勝、昨年に引き続き2連覇という快挙を達成しました。また男子団体では龍谷大平安高校と日吉ヶ丘高校がそろって第3位という成績を収め、さらに男子個人戦においては堤選手（龍谷大平安）が第3位と健闘しました。8月に青森県で開催された第58回全国高校総体剣道大会では、男子の龍谷大平安高と女子の日吉ヶ丘高がともに健闘しましたが、残念ながら予選リーグ敗退という結果に終わりました。しかし、その後に兵庫県で開催された国民体育大会近畿ブロック大会では、両校を中心とした京都チームが男女ともにリーグを突破することができ、山口県で開催された第66回国民体育大会にそろって出場することができました。残念ながら全国レベルでベスト8以上の入賞という目標は達成できませんでしたが、今後も引き続き強化部を中心として、平成24年度全国高校総体新潟大会及び岐阜国体での上位入賞をめざし、さらなる努力を続けていきたいと思っています。

普及面では、今年度も引き続き参加チームの減少、また参加出場はできても選手5人が揃わず欠員のまま試合せざるをえない学校が増えてきているのが問題としてあげられています。女子においてはシード校であっても3年生が引退するとチームが組めなくなるという学校もありました。生徒数及び競技人口の減少などが理由として考えられますが、高体連剣道専門部としてはこの問題を緊急課題ととらえ、剣道専門部に普及部を創設し、年間3度の1級審査後や長期休業中を利用して剣道の基本並びに木刀による剣道基本技稽古法等の講習会を実施し、普及活動に取り組んできました。平成24年度も講習会は引き続き実施し、剣道の裾野が広がるような活動を今後も行っていきたいと考えています。

最後になりましたが、平成24年度も剣道専門部一丸となって頑張りますので、皆様の御指導・御協力を宜しくお願いいたします。

《大会成績》

1 京都府高校総体

期日：平成23年5月21日（土）

会場：山城高校

男子上級の部

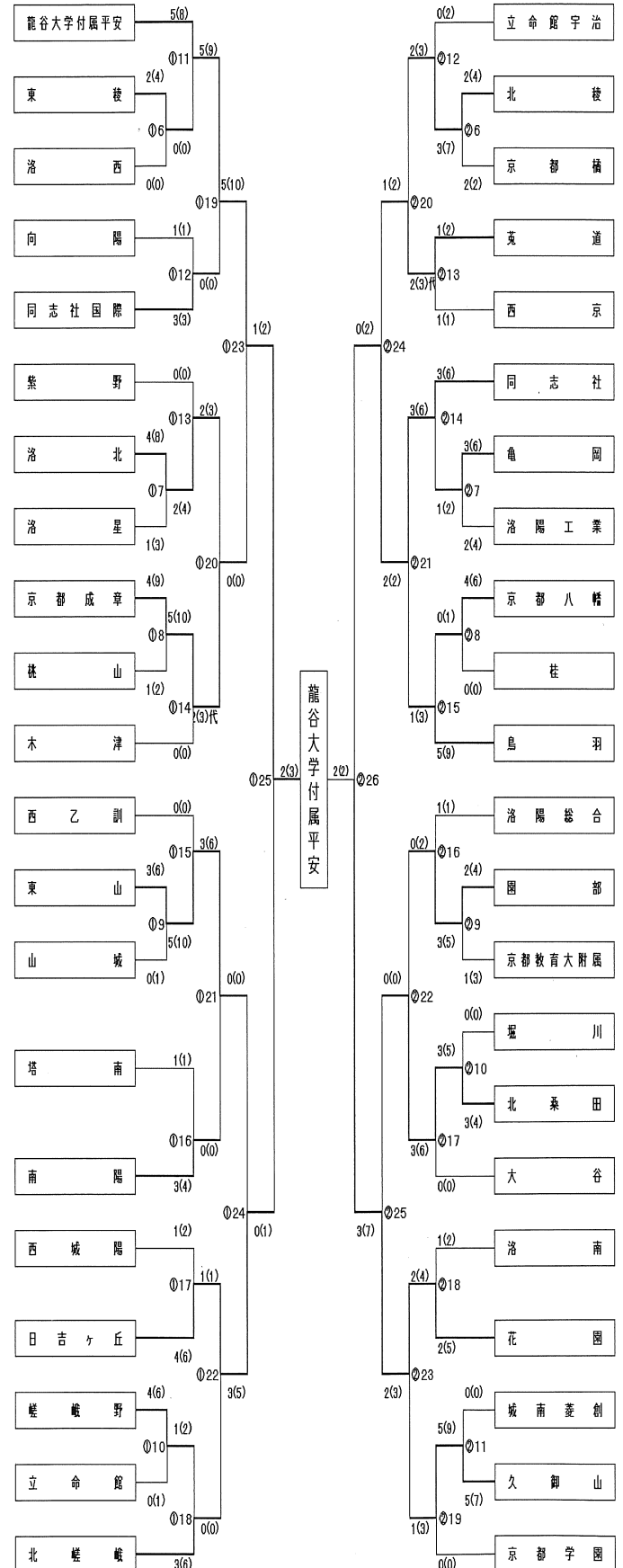

優勝：龍谷大平安 2位：花園

3位：日吉ヶ丘・同志社

男子下級の部

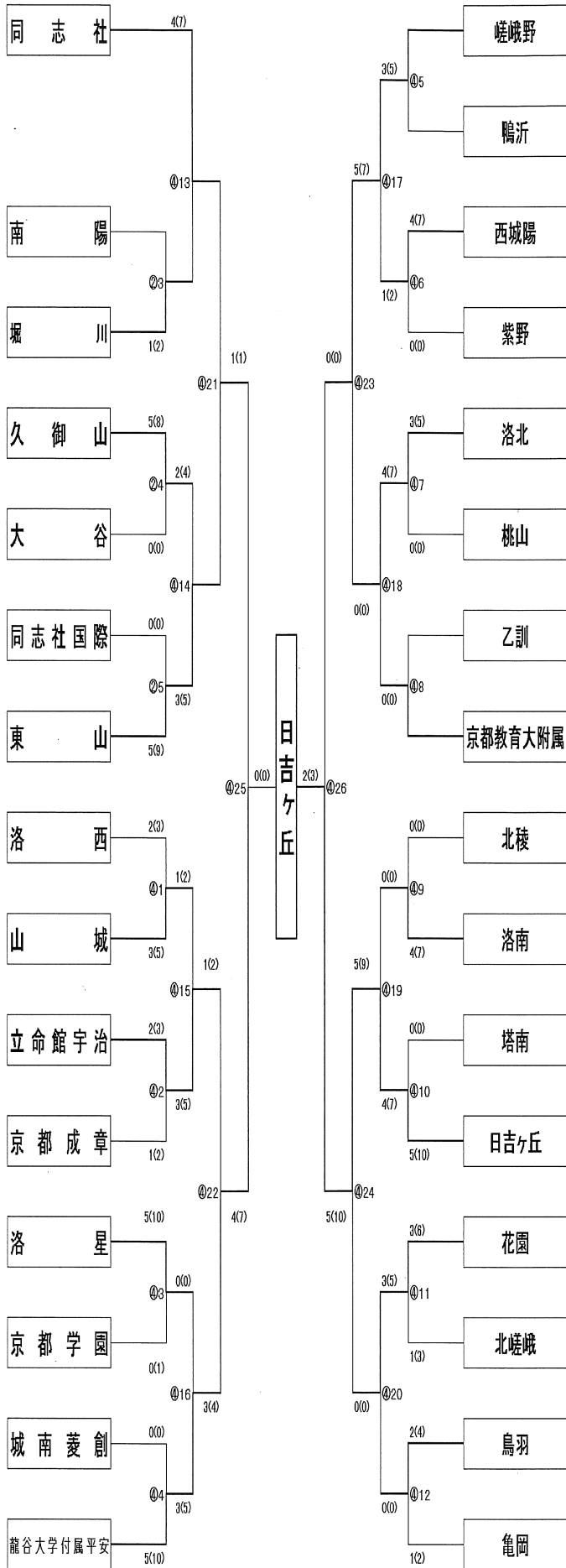

女子団体

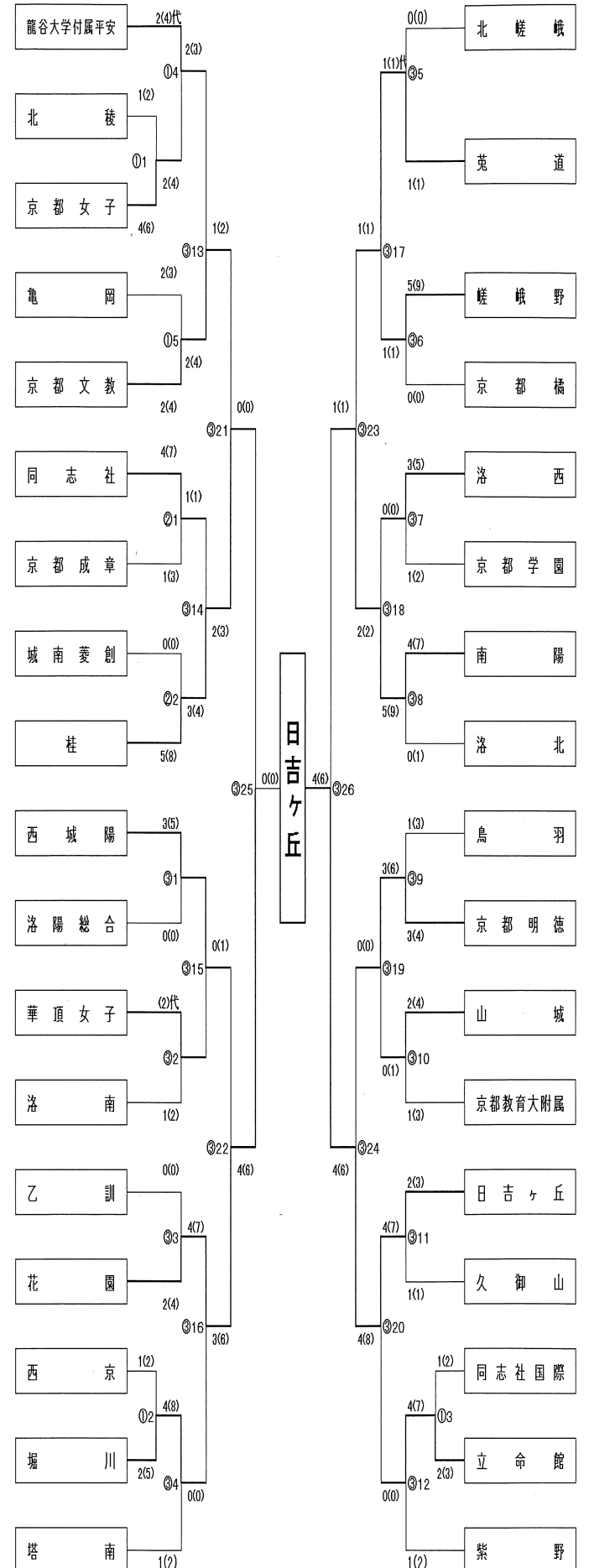

2 全国高校総体予選会

期日：平成 23 年 6 月 4 日（土）・5 日（日）

会場：京都市武道センター

(男子個人戦A)

(男子個人戦B)

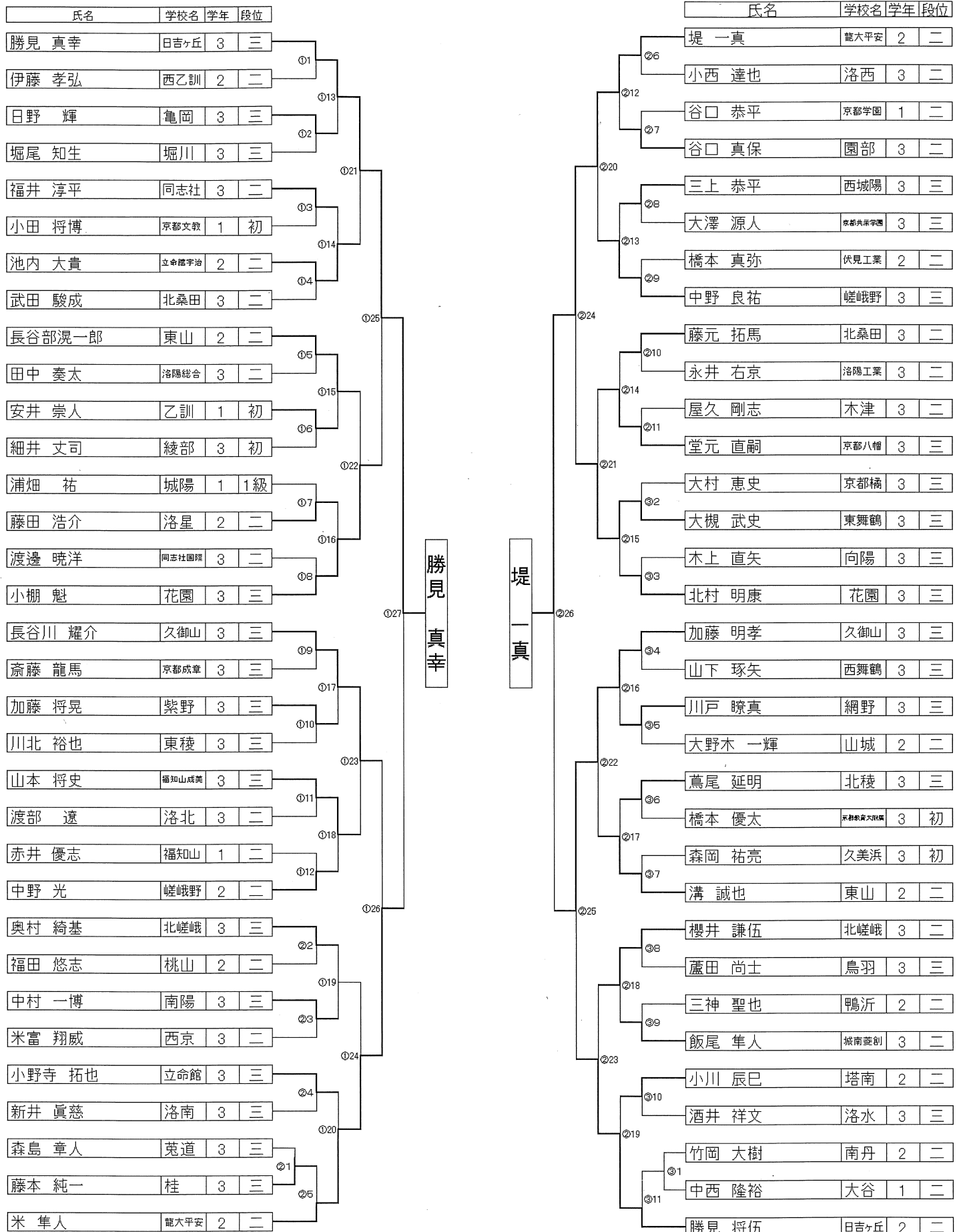

(男子個人戦C)

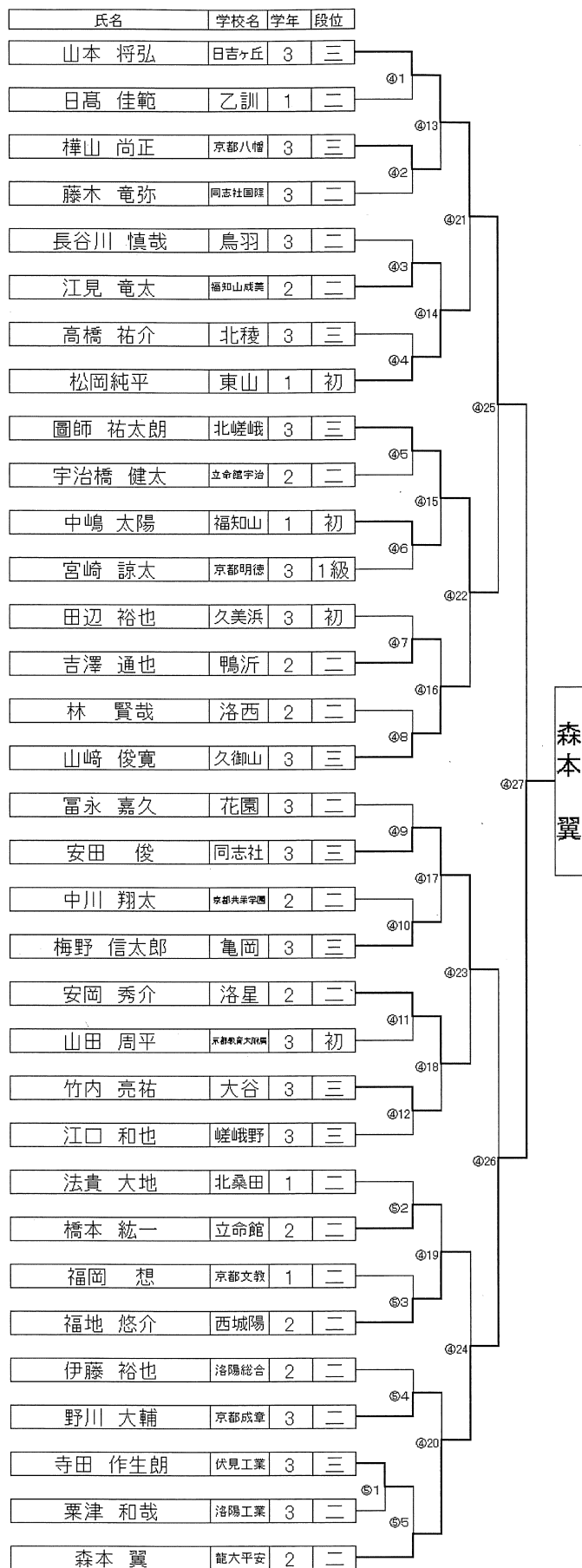

- 優勝 : 森本 翼 (龍谷大平安)  
 2位 : 勝見 真幸 (日吉ヶ丘)  
 3位 : 本多 崇裕 (北嵯峨)  
 4位 : 堤 一真 (龍谷大平安)

(男子個人戦D)

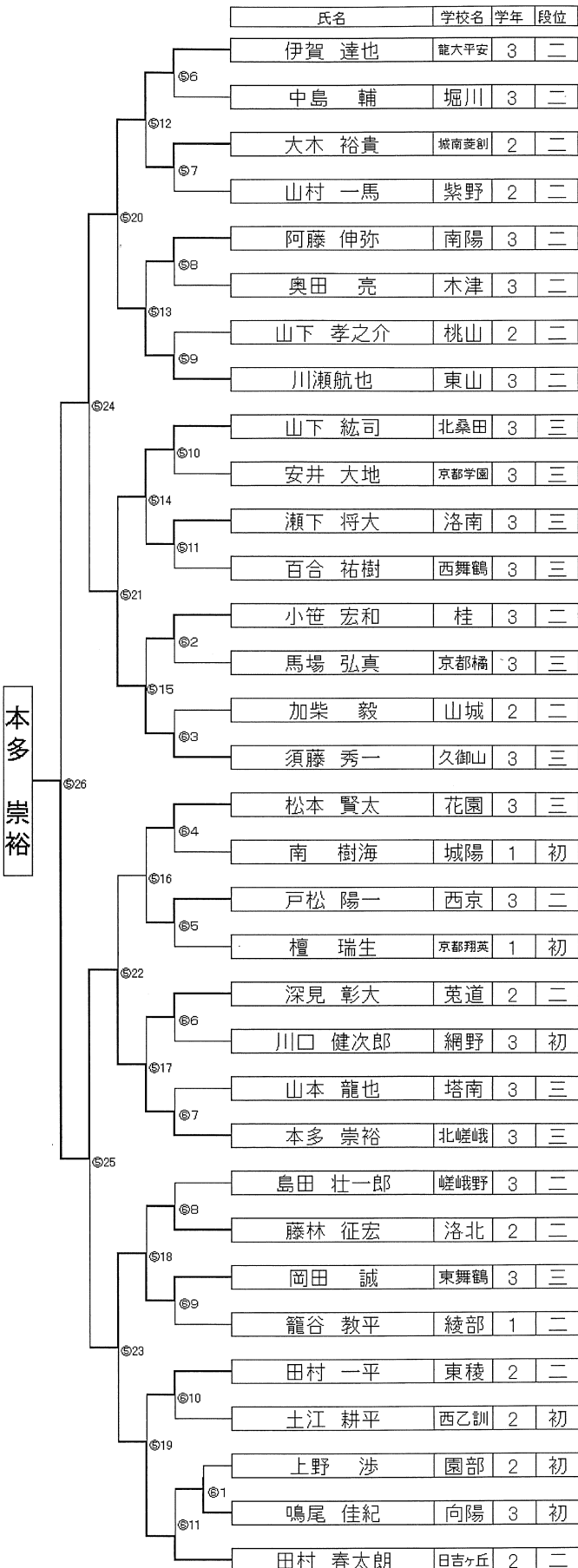

優勝・2位は全国高等学校剣道大会  
 ベスト4は近畿高等学校剣道大会  
 の出場権を得る。



(女子個人戦A)

(女子個人戦B)

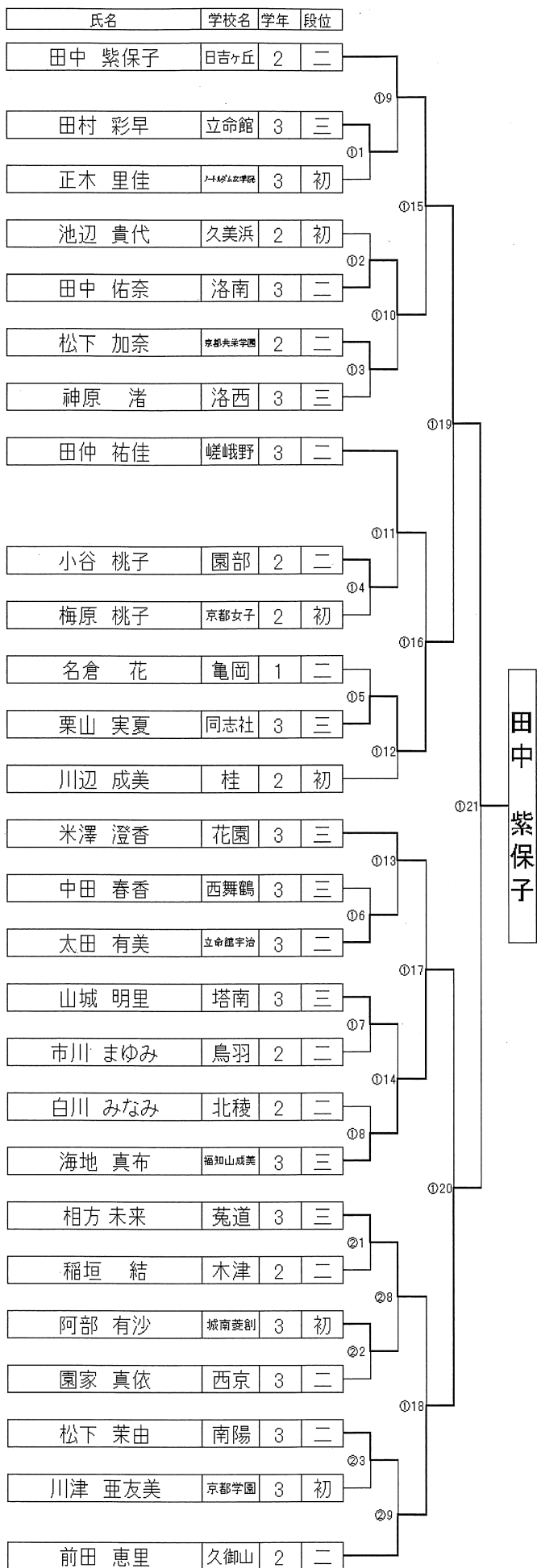

田中 紫保子

吉村 歩美



(女子個人戦C)

(女子個人戦D)

氏名	学校名	学年	段位
川崎 茜	日吉ヶ丘	1	二
大木 和佳菜	洛陽総合	1	初
大島 一紗	北嵯峨	3	二
大井 ありさ	堀川	2	二
福田 桃子	西舞鶴	3	三
森本 早貴	京都成章	3	三
山本 千晴	嵯峨野	2	二
小嶋 望瑚	菟道	3	三
提中 未来	紫野	2	二
城金 美香子	南陽	3	二
中間 皐月	立命館	1	二
竹田 桃子	京都教育大附属	3	初
吉勝 愛	花園	3	二
畷尾 葉苗	桂	2	二
白岩 葉奈	京都橘	3	初
大山 真依	東舞鶴	2	二
田村 水希	西京	2	初
苗田 明莉	乙訓	2	二
深田 真南未	久美浜	2	初
平松 香子	福知山威美	3	三
西 優美子	龍大平安	2	二
田中 菜摘	京都興業学園	1	二
高松 慧	山城	3	二
中島 瑠佳	ノートルダム学院	2	初
小谷 柚乃	網野	2	初
平井 晴香	同志社国際	2	初
中島 実咲	久御山	3	三

川崎  
茜

畷尾  
奈波

氏名	学校名	学年	段位
井上 菜摘	久御山	1	二
佐々江 月乃	洛北	3	三
三野 益実	洛南	2	二
熊谷 沙織	西城陽	2	二
大山 瑳千	同志社	2	二
日野 友梨香	亀岡	1	二
木田 綺音	嵯峨野	3	三
田中 美帆	龍大平安	2	初
青木 実央	大谷	2	二
濱田 和子	城南菱創	3	二
中野 涼	綾部	1	二
横江 京佳	京都女子	2	初
児玉 亜利沙	花園	3	三
牧田 伶美	桂	3	初
藤田 有沙	京都学園	3	二
青木 風音	京都明德	1	二
岡本 薫子	桃山	1	二
馬渡 沙希子	北稜	1	二
池田 結貴	菟道	3	三
中司 敬	福知山威美	2	二
矢野 一江	洛西	2	初
中村 倅子	華頂女子	3	三
熊川 真由美	西乙訓	1	初
城野 由夏	京都文教	3	二
中井 智香子	鳥羽	1	二
畷尾 奈波	日吉ヶ丘	3	三

- 優勝 : 畷尾 奈波 (日吉ヶ丘)  
 2位 : 田中 紫保子 (日吉ヶ丘)  
 3位 : 吉村 歩美 (久御山)  
 4位 : 川崎 茜 (日吉ヶ丘)

優勝・2位は全国高等学校剣道大会  
 ベスト4は近畿高等学校剣道大会  
 の出場権を得る。

男子団体の部

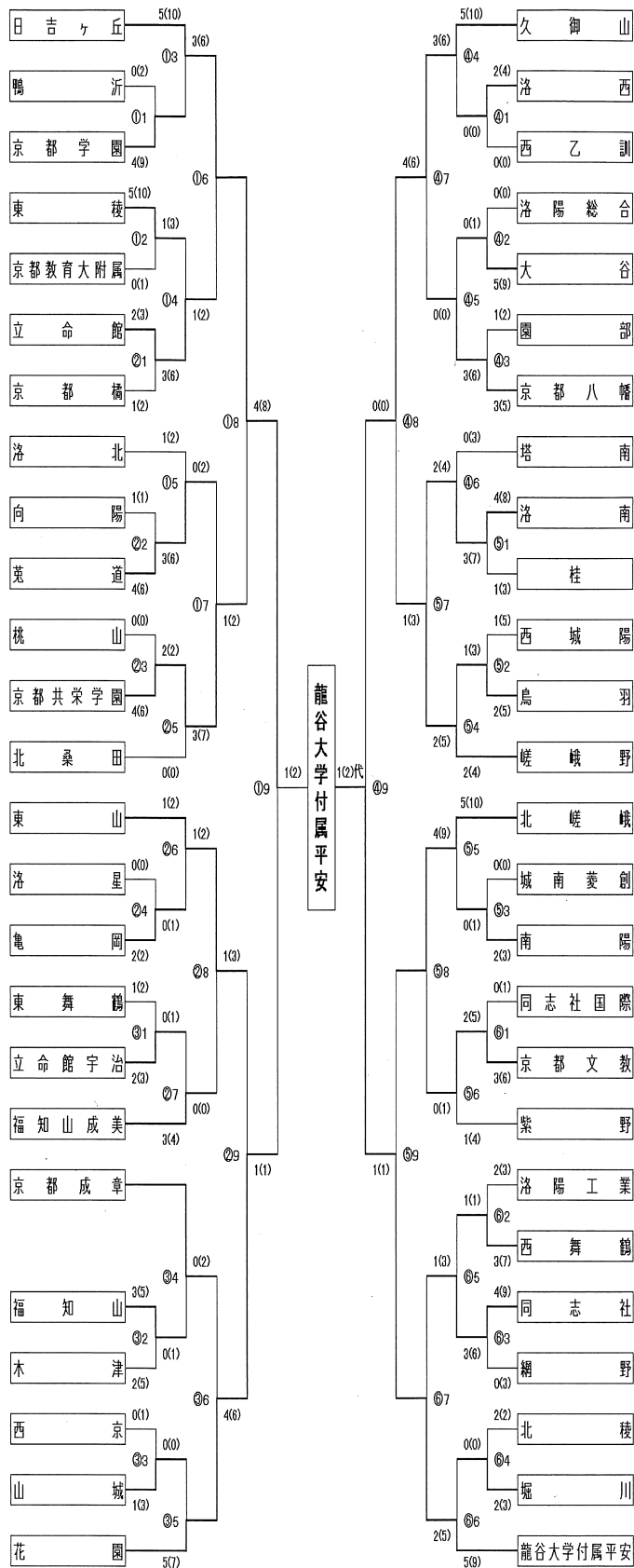

女子団体の部

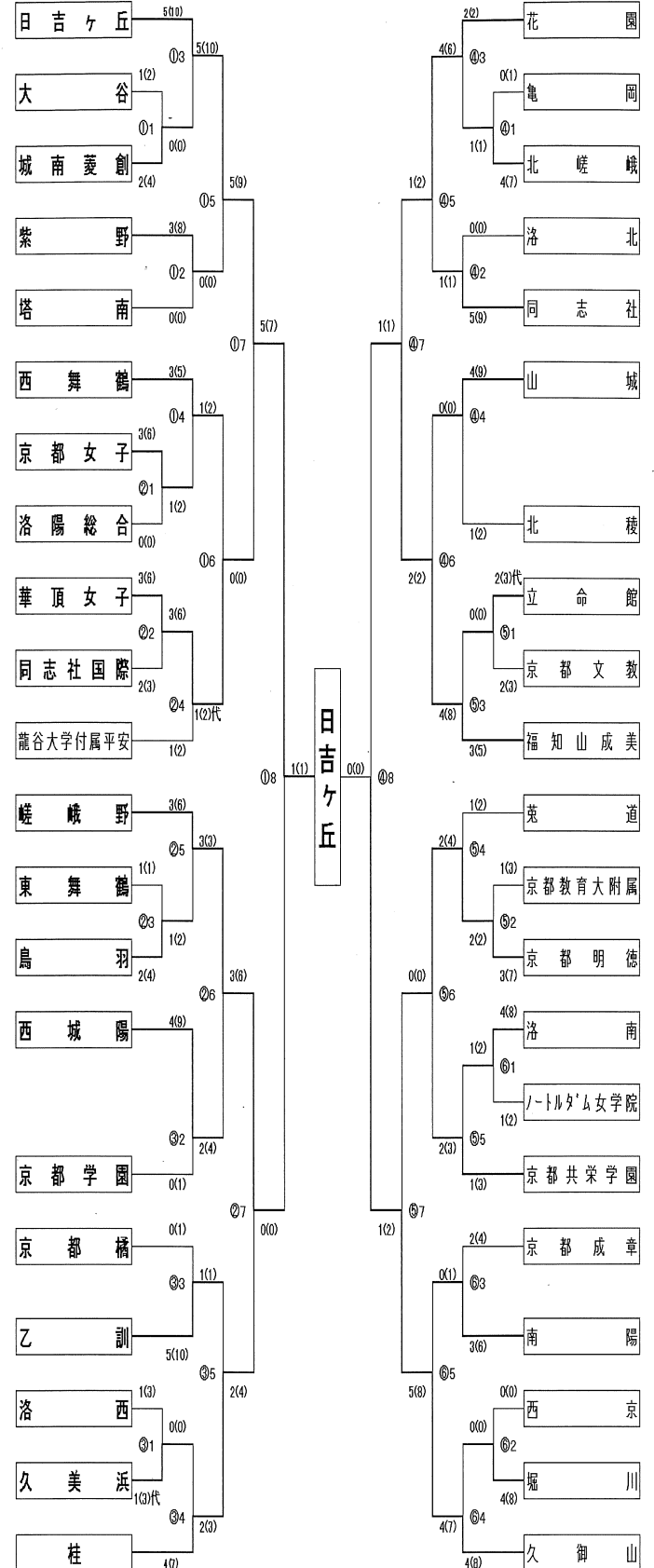

優勝校は全国高等学校剣道大会  
 ベスト8校は近畿高等学校剣道大会  
 の出場権を得る。

優勝校は全国高等学校剣道大会  
 ベスト8校は近畿高等学校剣道大会  
 の出場権を得る。

3 第49回近畿高等学校剣道大会  
 期日：平成23年7月17日(日)・18日(月)  
 会場：奈良県立橿原公苑第1体育館

男子団体

龍谷大平安 第3位  
 日吉ヶ丘 第3位  
 久御山 決勝トーナメント進出(ベスト16)

女子団体

久御山 優勝

男子個人

堤 一真 (龍谷大平安) 第3位

4 平成23年度全国高等学校総合体育大会  
 第58回 全国高等学校剣道大会  
 期日：平成23年8月9日(火)～12日(金)  
 会場：青森県武道館

男子団体(予選リーグ)

龍大平安	1対2	高 輪	(東京)
龍大平安	2対1	小牛田農林	(宮城)

予選リーグ敗退

女子団体(予選リーグ)

日吉ヶ丘	2対2	阿 蘇	(熊本)
日吉ヶ丘	3対1	富山北部	(富山)

予選リーグ敗退

男子個人

1回戦

勝見 真幸		—	コ	佐藤 広将
日吉ヶ丘(京都)				秋田(秋田)
森本 翼		—	メ	村松 洋輔
龍大平安(京都)				富士河口湖(山梨)

女子個人

1回戦

畷尾 奈波		メ	—	山本 実奈
日吉ヶ丘(京都)				津山東(岡山)
田中 紫保子		—	コ	村上 千佳
日吉ヶ丘(京都)				中津北(大分)

2回戦

畷尾 奈波		—	メ	山本 麻紗子
日吉ヶ丘(京都)				富山北部(富山)

5 第66回国民体育大会近畿ブロック大会  
 期日：平成23年8月21日(日)  
 会場：兵庫県赤穂市総合体育館

(1) 少年男子 リーグ2位(本戦出場決定)

(2) 少年女子 リーグ1位(本戦出場決定)

6 第66回国民体育大会  
 期日：平成23年10月2日(日)～4日(火)  
 会場：山口県立下関武道館

(1) 少年男子 1回戦 京都 1対3 新潟

勝見真幸(日吉ヶ丘)  
 伊賀達也(龍谷大平安)  
 山本将弘(日吉ヶ丘)  
 山本都聡(龍谷大平安)  
 森本翼(龍谷大平安)

(2) 少年女子 1回戦 京都 0対4 茨城

河野千恵(日吉ヶ丘)  
 山本沙和(日吉ヶ丘)  
 中島実咲(久御山)  
 田中紫保子(日吉ヶ丘)  
 畷尾奈波(日吉ヶ丘)

7 新人大会

期日：平成 23 年 11 月 6 日（日）

会場：福知山市民体育館

男子団体の部

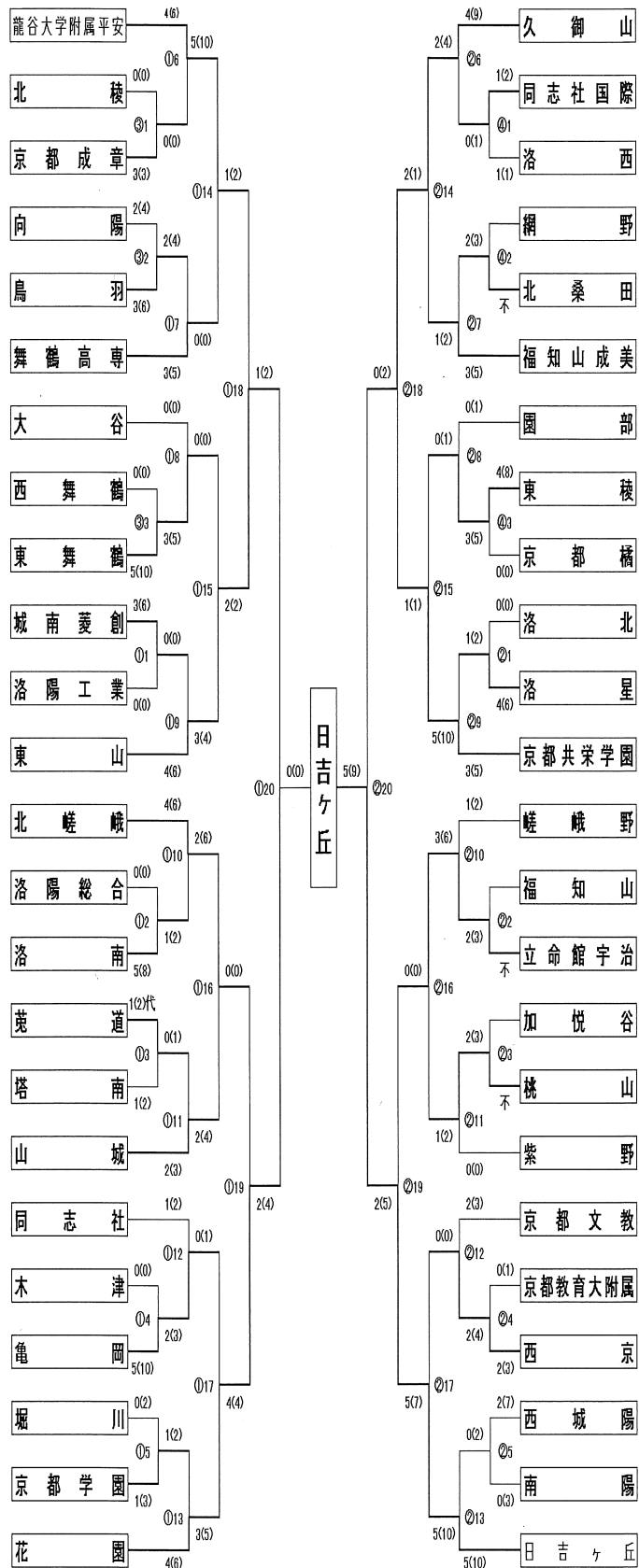

女子団体の部

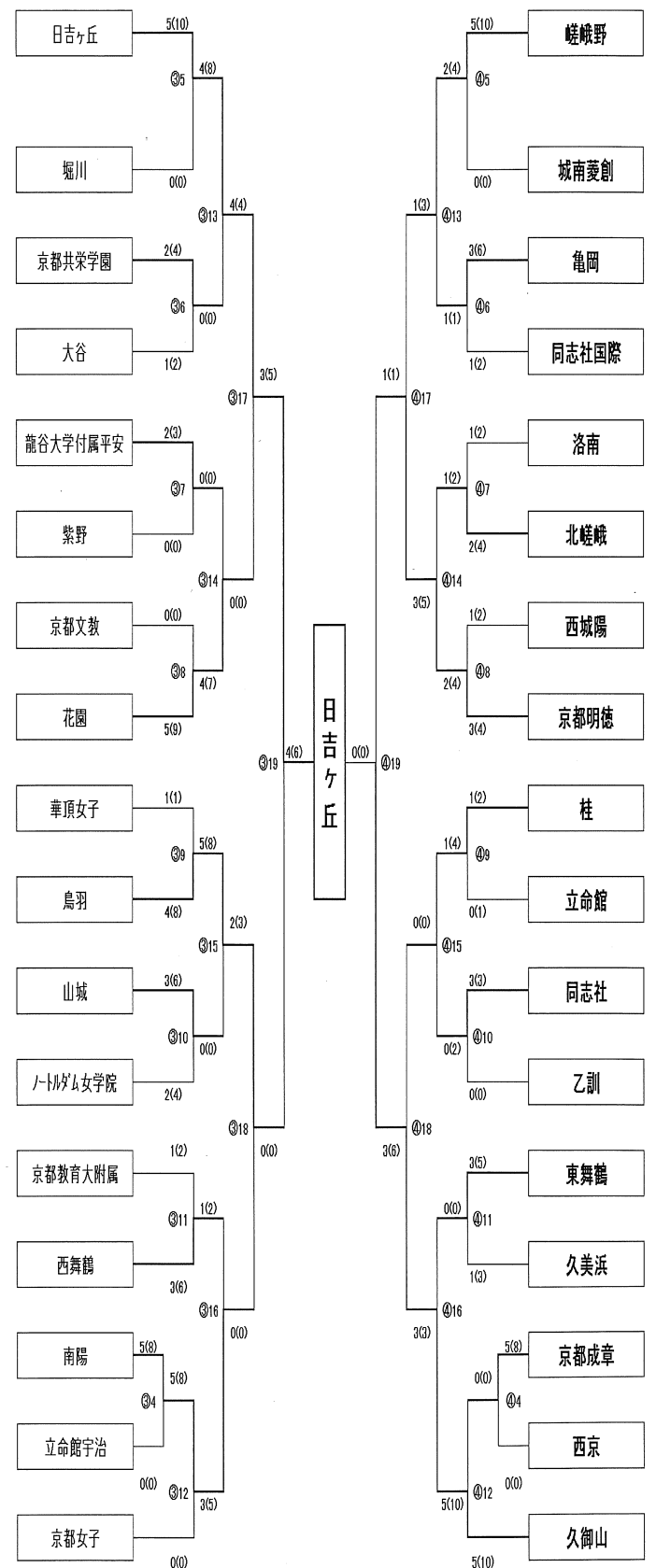

優勝：日吉ヶ丘  
 2位：花園  
 3位：久御山  
 4位：東山  
 5位：立命館宇治  
 6位：北嵯峨  
 7位：京都共栄学園  
 8位：龍谷大平安

優勝：日吉ヶ丘  
 2位：久御山  
 3位：鳥羽  
 4位：京都明德  
 5位：花園  
 6位：桂  
 7位：南陽  
 8位：嵯峨野

8 選手権大会

期日：平成23年11月19日（土）

会場：京都市武道センター

（男子個人戦 A）

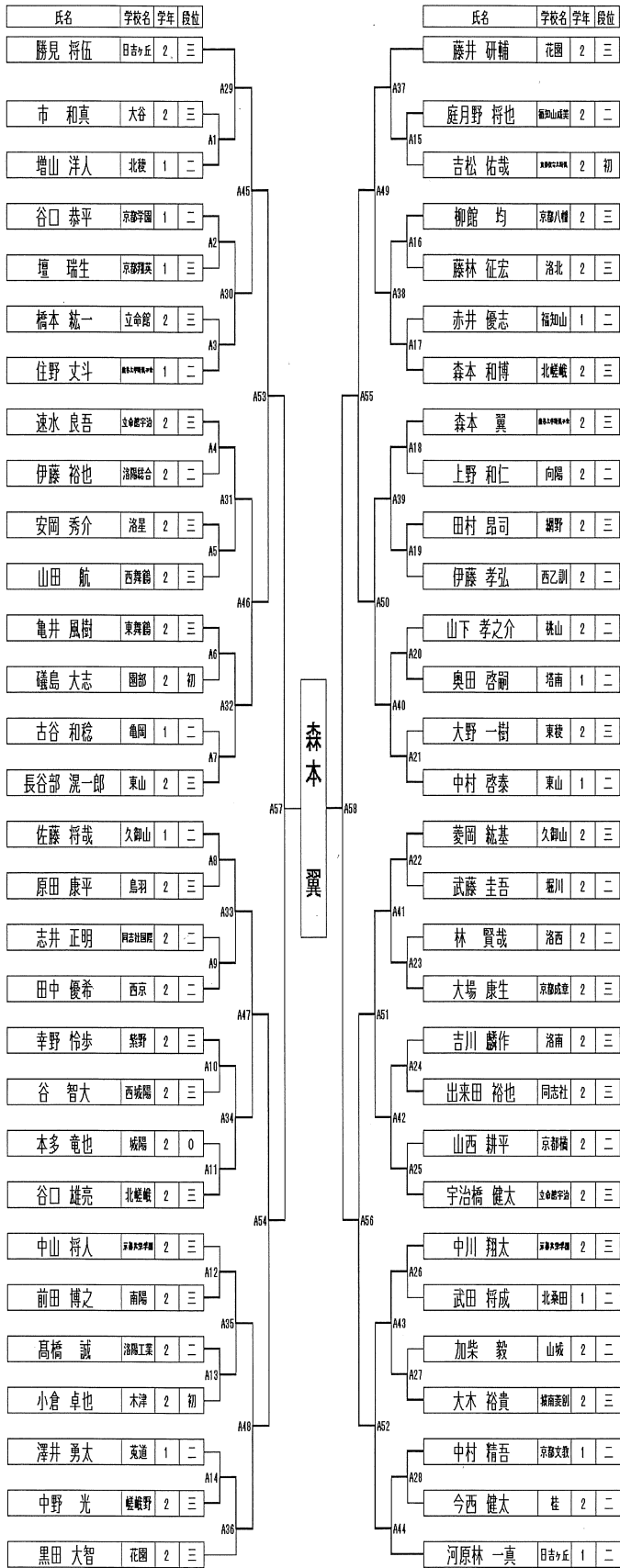

（男子個人戦 B）

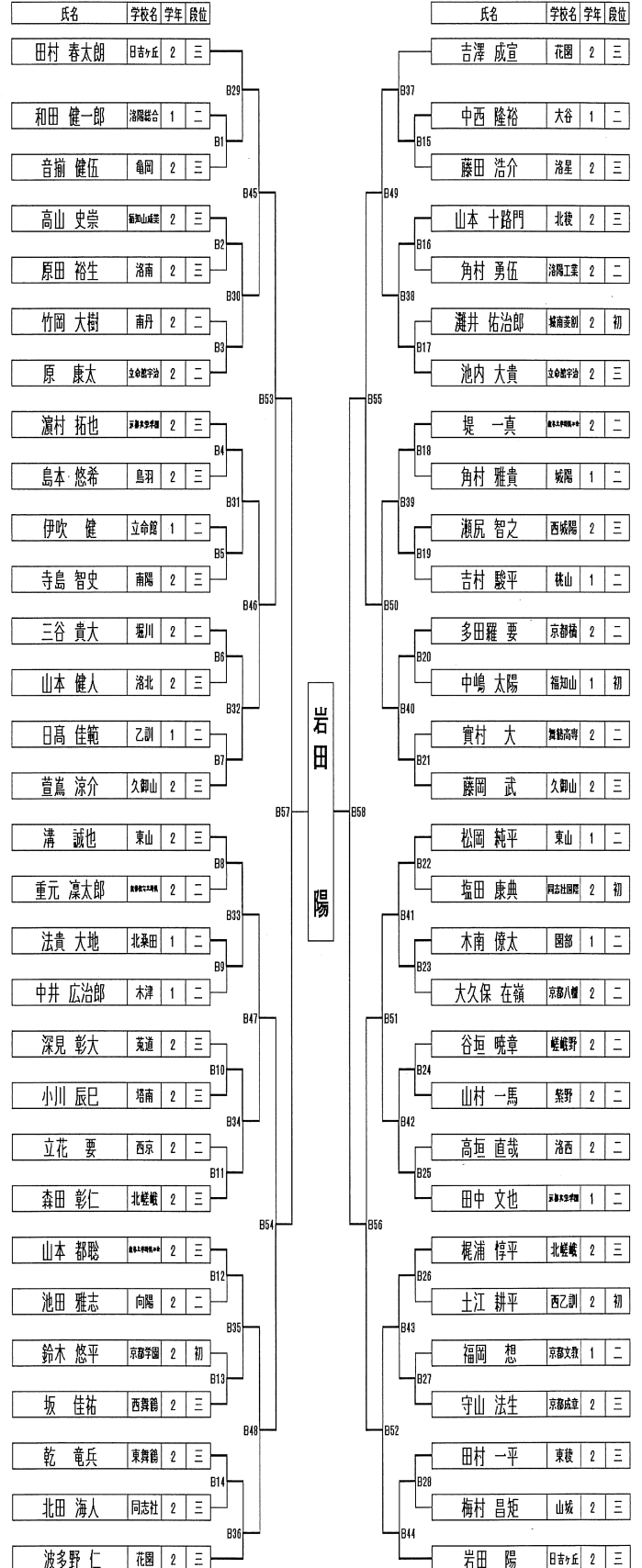

優勝：森本 翼（龍谷大平安）  
 2位：岩田 陽（日吉ヶ丘）  
 3位：勝見 将伍（日吉ヶ丘）  
 : 山本 都聡（龍谷大平安）

(女子個人戦 A)

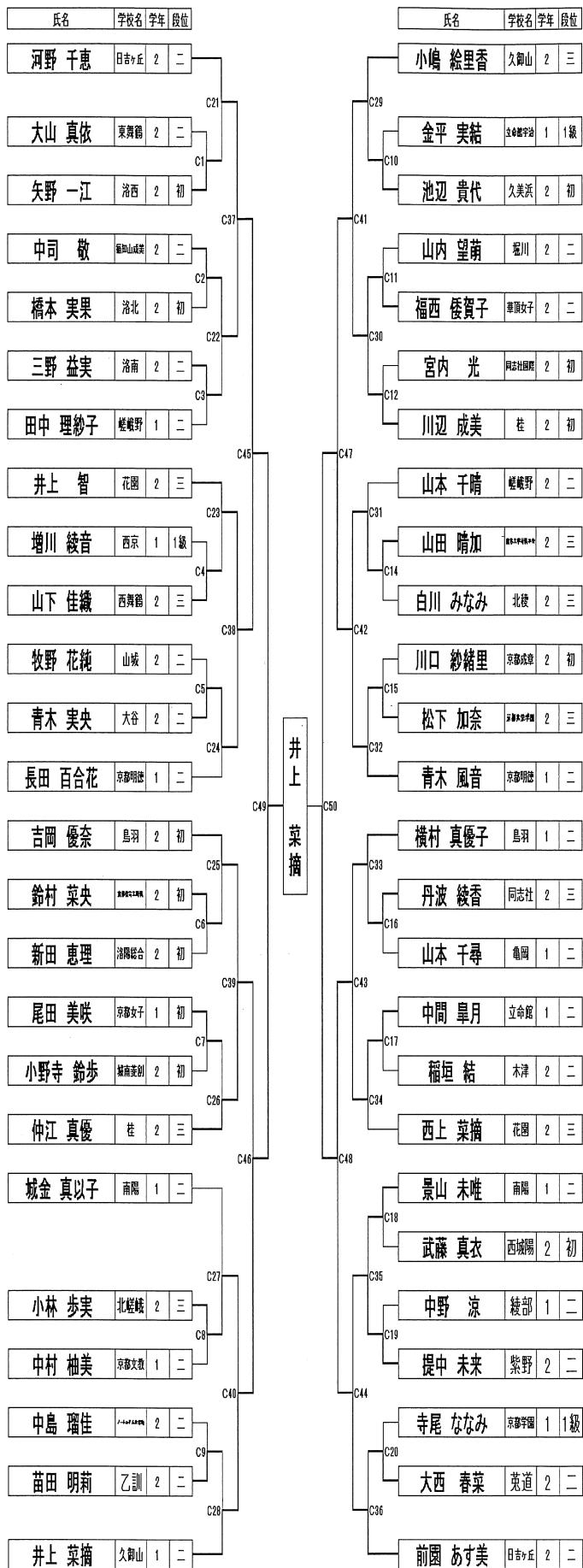

(女子個人戦 B)

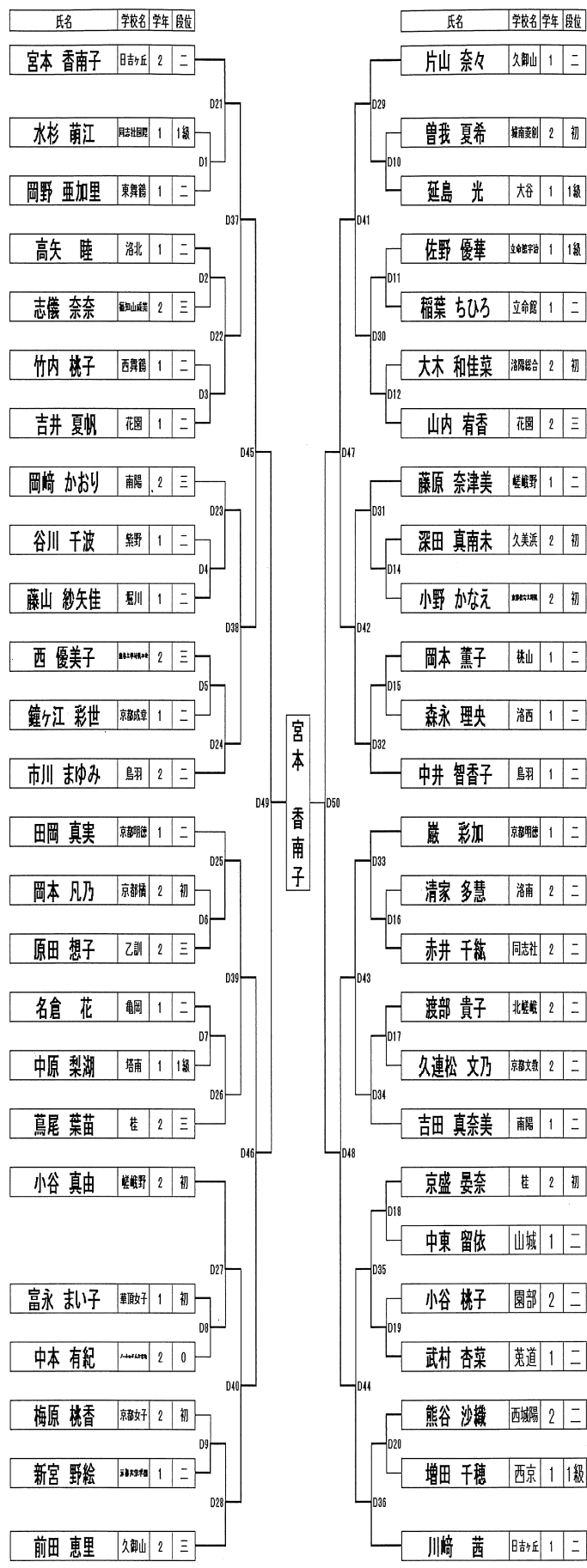

優勝 : 宮本 香南子 (日吉ヶ丘)  
 2位 : 井上 菜摘 (久御山)  
 3位 : 川崎 茜 (日吉ヶ丘)  
 : 中間 皐月 (立命館)

9 京都市高等学校剣道強化錬成会  
 (全国選抜・近畿選抜予選)  
 期日：平成24年1月9日(月)  
 会場：京都市武道センター

男子団体(予選リーグA)

	龍谷大平安	東山	日吉ヶ丘	立命館宇治	勝数	勝者数	取得本数	順位
龍谷大平安		2(4)	1(2)	3(5)	3	6	11	1
東山	0(1)		0(0)	3(5)	1	3	6	3
日吉ヶ丘	0(1)	2(4)		4(5)	2	6	10	2
立命館宇治	1(2)	1(1)	0(0)		0	2	3	4

女子団体(予選リーグA)

	花園	京都明德	日吉ヶ丘	嵯峨野	勝数	勝者数	取得本数	順位
花園		3(5)	1(1)	2(6)	2	6	12	2
京都明德	0(0)		0(0)	2(5)	1	2	5	3
日吉ヶ丘	2(3)	3(5)		4(7)	3	9	15	1
嵯峨野	1(3)	1(4)	0(0)		0	2	7	4

男子団体(予選リーグB)

	久御山	京都共栄	花園	北嵯峨	勝数	勝者数	取得本数	順位
久御山		2(3)	1(2)	1(1)	3	4	6	1
京都共栄	1(1)		1(1)	1(3)	1	3	5	3
花園	1(1)	3(4)		1(2)	2	5	7	2
北嵯峨	1(1)	0(1)	0(0)		0	1	2	4

女子団体(予選リーグB)

	久御山	南陽	桂	鳥羽	勝数	勝者数	取得本数	順位
久御山		5(9)	3(6)	4(9)	3	12	24	1
南陽	0(0)		0(1)	3(5)	1	3	6	3
桂	1(3)	4(6)		3(5)	2	8	14	2
鳥羽	0(1)	1(2)	0(0)		0	1	3	4

男子団体決勝

龍谷大平安 1(1)対1(1) 久御山  
 代表者戦による

男子団体3位決定戦

日吉ヶ丘 3(6)対0(1) 花園

優勝：龍谷大平安 2位：久御山  
 3位：日吉ヶ丘 4位：花園

優勝校は全国高等学校剣道選抜大会  
 ベスト4校は近畿高等学校剣道選抜大会の出場権を得る。

女子団体決勝

日吉ヶ丘 2(2)対1(1) 久御山

女子団体3位決定戦

花園 4(6)対0(0) 桂

優勝：日吉ヶ丘 2位：久御山  
 3位：花園 4位：桂

優勝校は全国高等学校剣道選抜大会  
 ベスト4校は近畿高等学校剣道選抜大会の出場権を得る。



10 第21回全国高等学校剣道選抜大会

期日：平成24年3月27・28日

場所：愛知県春日井市総合体育館

○男子団体の部

予選リーグ

- 1回戦 龍谷大学付属平安高 5-0 松江東高(島根県)  
2回戦 龍谷大学付属平安高 1-2 麗澤瑞浪高(岐阜県)

リーグ選2位により予選リーグ敗退

○女子団体の部

予選リーグ

- 1回戦 日吉ヶ丘高 2-1 柴田高(宮城県)  
2回戦 日吉ヶ丘高 3-0 屋代高(長野県)

リーグ戦1位により決勝トーナメント進出

決勝トーナメント

- 1回戦 日吉ヶ丘高 2-1 西陵高(長崎県)  
準々決勝 日吉ヶ丘高 1-0 東海大学菅生高(東京都)  
準決勝 日吉ヶ丘高 0-3 中村学園女子高(福岡県)

3位入賞

レスリング専門部

委員長 吉岡 治

(京都府立網野高等学校)

《総括》

全日本ジュニア・インターハイ・国体と複数名の全国優勝者ができました。また、その中には国際大会でも上位入賞するなど輝かしい成果を上げた1年でした。特に各学年で優勝者が出る、複数校で優勝者が出るなど専門部として取り組んできた結果に満足しています。この勢いを来年度にも繋げていくことが次の課題です。ただ、学校対抗戦においては全階級に選手が揃わない等、各学校とも課題を抱えており、それが全国大会での結果にそのまま反映されており、専門部としても早急に対策を講じなければなりません。

今後、ジュニアから有望選手が続きます。競技人口の増大と競技力の向上と相反する課題かもしれませんが、専門部が一致団結して、「強い京都」を確立していけるよう一層の努力してゆく所存です。

今後ともよろしくご指導のほどお願いいたします。

《大会成績》

国際大会の記録

1. 2011世界カデットレスリング選手権

日時：平成23年8月23日～28日

場所：ハンガリー・ソンバトヘイ

高谷大地	網野	F 54kg	3位
伊藤和真	網野	F 63kg	出場
水野真斗	網野	F 69kg	出場
浅井 翼	京都八幡	F 76kg	出場
田中勇氣	南京都	G 58kg	出場

2. 2011アジア・ジュニアレスリング選手権

日時：平成23年6月9日～12日

場所：インドネシア・ジャカルタ

中村弦斗	京都八幡	F 50kg	5位
------	------	--------	----

全国大会の記録

1. 平成23年度ジュニアクィーンズカップレスリング選手権大会

日時：平成23年4月2日～3日

場所：駒沢体育館

松見千都彩	南京都	52kg	3位
山中美羽	海洋	65kg	3位

2. JOCジュニアオリンピックカップ

2011年全国ジュニアレスリング選手権大会

日時：平成23年4月22日～24日

場所：横浜文化体育館

中村弦斗	京都八幡	F 50kg	優勝
高谷大地	網野	F 54kg	優勝

伊藤和真	網野	F 63kg	優勝
水野真斗	網野	F 69kg	優勝
浅井 翼	京都八幡	F 76kg	優勝
田中勇氣	南京都	G 58kg	優勝
山中美羽	海洋	女子65kg	2位
増田拓真	網野	F 63kg	3位
田邊沙恵	網野	女子51kg	3位

3. 全国高等学校総合体育大会

第58回全国高等学校レスリング選手権大会

日時：平成23年8月1日～4日

場所：八幡平市総合運動公園体育館

学校対抗戦

網野高等学校 ベスト16

個人対抗戦

水野真斗	網野	66kg	優勝
伊藤和真	網野	60kg	3位
鈴木勝一	南京都	96kg	3位

4. 第17回全国高等学校女子レスリング選手権大会

日時：平成23年8月16日～17日

場所：堺市立金岡体育館

松見千都彩	南京都	52kg	3位
山中美羽	海洋	65kg	3位

5. 第66回国民体育大会レスリング競技少年の部

日時：平成23年10月2日～5日

場所：周南市新南陽体育館

伊藤和真	網野	F 60kg	優勝
高谷大地	網野	G 55kg	2位
水野真斗	網野	F 66kg	2位
鈴木勝一	南京都	F 96kg	3位
浅井 翼	京都八幡	G 74kg	5位
吉井智仁	網野	G 120kg	5位

6. 第6回全日本女子オープンレスリング選手権

日時：平成23年10月15日～16日

場所：日本大学国際関係学部大講堂

山中美羽	海洋	65kg	2位
------	----	------	----

ブロック大会の記録

1. 第47回近畿高等学校レスリング選手権大会

日時：平成23年6月23日～26日

場所：グリーンアリーナ神戸

学校対抗戦

網野高等学校 優勝

個人対抗戦 フリースタイル

高谷大地	網野	55kg	優勝
伊藤和真	網野	60kg	優勝
水野真斗	網野	66kg	優勝
鈴木勝一	南京都	96kg	優勝
中村弦斗	京都八幡	50kg	2位

浅井 翼	京都八幡	74kg	2位
増田拓真	網野	74kg	3位
松嶋 頼	網野	84kg	3位
足立 涼	海洋	120kg	3位

個人対抗戦 グレコローマンスタイル

竹田隼人	南京都	50kg	優勝
田中勇氣	南京都	60kg	2位
後藤大智	海洋	50kg	3位
椎葉亮太	海洋	55kg	3位
松居孝典	京都両洋	96kg	3位
潟淵広之	海洋	96kg	3位
森垣 心	京都八幡	120kg	3位

2. 第55回全国高等学校選抜レスリング大会

第28回近畿ブロック予選会

日時：平成24年1月20日～22日

場所：大山崎町体育館

学校対抗戦

網野高等学校	優勝
南京都高等学校	5位

個人対抗戦

高谷大地	網野	66kg	優勝
浅井 翼	京都八幡	74kg	優勝
谷 怜真	海洋	50kg	2位
澤田龍人	網野	55kg	2位
伊藤和真	網野	60kg	2位
松嶋 頼	網野	66kg	3位
竹田隼人	南京都	50kg	4位
古澤宏野	京都八幡	60kg	4位
増田拓真	網野	74kg	4位
黒田拓磨	南京都	96kg	4位
梅井隆至	南京都	55kg	5位
大槻亮太	南京都	84kg	5位
上野祐希	海洋	120kg	5位

府下大会の記録

1. 京都高校総体

日時：平成23年5月21日

場所：京都八幡高等学校体育館

学校対抗戦

階級・種目	優勝	準優勝
学校対抗戦	南京都	京都両洋

個人対抗戦

階級	優勝	準優勝
50kg 級	竹田 隼人 (南京都)	大久保貴宏 (南京都)
55kg 級	中村 弦斗 (京都八幡)	井ノ口崇之 (南京都)
60kg 級	田中 勇氣 (南京都)	古澤 宏野 (京都八幡)
66kg 級	北井慶一郎 (南京都)	小山 裕司 (京都両洋)

74kg 級	中塔 恭平 (南京都)	糸数 大 (京都両洋)
84kg 級	大槻 亮太 (南京都)	
96kg 級	鈴木 勝一 (南京都)	
120kg 級	谷川 庸祐 (京都両洋)	

個人対抗戦 初級の部

階級	優勝	準優勝
軽量級	野上 泰士 (京都八幡)	森下 陽大 (南京都)
中量級	森嶋 諒 (南京都)	桃山 直人 (京都両洋)
軽重量級	羽生 大樹 (南京都)	岩佐戸遥弥 (京都両洋)
重量級	黒田 拓磨 (南京都)	谷利亜雅士 (京都両洋)

総合順位	優勝	準優勝	第3位
学校名・ 得点	南京都 高等学校 182点	京都両洋 高等学校 72点	京都八幡 高等学校 17点

2. 全国高校総体 府予選 兼 近畿選手権 府予戦

日時：平成23年6月3日～5日

場所：南京都高等学校体育館

学校対抗戦

階級・種目	優勝	準優勝	第3位	第3位
学校対抗戦	網野 高等学校	南京都 高等学校	海洋 高等学校	京都八幡 高等学校

個人対抗戦

階級	優勝	準優勝	第3位	第4位
50kg 級	中村 弦斗 (京都八幡)	谷 怜真 (海洋)	竹田 隼人 (南京都)	後藤 大智 (海洋)
55kg 級	高谷 大地 (網野)	椎葉 亮太 (海洋)	梅井 隆至 (南京都)	
60kg 級	伊藤 和真 (網野)	古澤 宏野 (京都八幡)	田中 勇氣 (南京都)	城田 智浩 (南京都)
66kg 級	水野 真斗 (網野)	小山 裕司 (京都両洋)	北井慶一郎 (南京都)	
74kg 級	浅井 翼 (京都八幡)	増田 拓真 (網野)	和田徳之進 (京都両洋)	糸数 大 (京都両洋)
84kg 級	松嶋 頼 (網野)	中塔 恭平 (南京都)	三上 雄飛 (海洋)	大槻 亮太 (南京都)
96kg 級	鈴木 勝一 (南京都)	吉井 智仁 (網野)	松居 孝典 (京都両洋)	潟淵 広之 (海洋)
120kg 級	森垣 心 (京都八幡)	谷川 庸祐 (京都両洋)	足立 涼 (海洋)	上野 祐希 (海洋)

個人対抗戦 初級の部

階級	優勝	準優勝
50kg 級	唐澤 将太 (海洋)	平松 元幹 (京都両洋)

55kg 級	井ノ口崇之 (東京都)	川尻 晃平 (網野)
60kg 級	宇野 秀俊 (網野)	中村 洋陽 (海洋)
66kg 級	松田 学 (網野間人)	櫻庭 雄仁 (海洋)
74kg 級	中村 二鷹 (海洋)	小西 由記 (海洋)
96kg 級	黒田 拓磨 (東京都)	谷利亜雅士 (京都両洋)

66kg 級	増田 拓真 (網野)	小山 裕司 (京都両洋)	山岸 大貴 (海洋)	和田徳之進 (京都両洋)
74kg 級	伊藤 和真 (網野)	李 翔也 (海洋)	糸数 大 (京都両洋)	
84kg 級	松嶋 頼 (網野)	大槻 亮太 (東京都)	三上 雄飛 (海洋)	
96kg 級	吉井 智仁 (網野)	潟淵 広之 (海洋)	松居 孝典 (京都両洋)	
120kg 級	谷川 庸祐 (京都両洋)	上野 祐希 (海洋)	足立 涼 (海洋)	

3. 第66回国民体育大会レスリング競技少年の部  
京都府予選

日時：平成23年7月17日  
場所：アミティー丹後

階級	優勝	準優勝	第3位	第3位
50kg 級	中村 弦斗 (京都八幡)	竹田 隼人 (東京都)	後藤 大智 (海洋)	谷 怜真 (海洋)
55kg 級	高谷 大地 (網野)	椎葉 亮太 (海洋)	井ノ口崇之 (東京都)	梅井 隆至 (東京都)
60kg 級	伊藤 和真 (網野)	古澤 宏野 (京都八幡)	城田 智浩 (東京都)	
66kg 級	水野 真斗 (網野)	小山 裕司 (京都両洋)	和田徳之進 (京都両洋)	山岸 大貴 (海洋)
74kg 級	浅井 翼 (京都八幡)	田中 勇氣 (東京都)	松嶋 頼 (網野)	中塔 恭平 (東京都)
96kg 級	鈴木 勝一 (東京都)	大槻 亮太 (東京都)	松居 孝典 (京都両洋)	潟淵 広之 (海洋)
120kg 級	吉井 智仁 (網野)	上野 祐希 (海洋)	森垣 心 (京都八幡)	足立 涼 (海洋)

個人対抗戦 初級の部

階級	優勝	準優勝
50kg 級	唐澤 将太 (海洋)	森下 陽大 (東京都)
55kg 級	井ノ口崇之 (東京都)	中村 洋陽 (海洋)
60kg 級	櫻庭 雄仁 (海洋)	宇野 秀俊 (網野)
66kg 級	小里 佳輝 (海洋)	藤木 勝利 (海洋)
84kg 級	中村 二鷹 (海洋)	羽生 大樹 (東京都)
120kg 級	松下 涼 (海洋)	谷利亜雅士 (京都両洋)

5. 京都府高等学校レスリング競技新人大会 兼  
全国選抜大会近畿ブロック予選

日時：平成23年11月11日～13日  
場所：京都両洋高等学校体育館

学校対抗戦

階級・種目	優勝	準優勝	第3位
学校対抗戦	網野	東京都	海洋

個人対抗戦 初級の部

階級	優勝	準優勝
50kg 級	野上 泰士 (京都八幡)	唐澤 将太 (海洋)
55kg 級	中村 拓郎 (海洋)	浦野 峻暉 (京都両洋)
60kg 級	櫻庭 雄仁 (海洋)	宇野 秀俊 (網野)
66kg 級	小里 佳輝 (海洋)	桃山 直人 (京都両洋)
74kg 級	羽生 大樹 (東京都)	中村 二鷹 (海洋)
96kg 級	黒田 拓磨 (東京都)	谷利亜雅士 (京都両洋)

4. 京都府高校生レスリング・グレコローマン大会

日時：平成23年9月11日  
場所：海洋高等学校体育館

階級	優勝	準優勝	第3位	第3位
50kg 級	野上 泰士 (京都八幡)	宮地 信志 (京都両洋)		
55kg 級	竹田 隼人 (東京都)	澤田 龍人 (網野)	後藤 大智 (海洋)	椎葉 亮太 (海洋)
60kg 級	高谷 大地 (網野)	古澤 宏野 (京都八幡)	城田 智浩 (東京都)	梅井 隆至 (東京都)

個人対抗戦

階級	優勝	準優勝	第3位
50kg 級	竹田 隼人 (東京都)	谷 怜真 (海洋)	井ノ口崇之 (東京都)
55kg 級	澤田 龍人 (網野)	梅井 隆至 (東京都)	城田 智浩 (東京都)
60kg 級	伊藤 和真 (網野)	古澤 宏野 (京都八幡)	櫻庭 雄仁 (海洋)
66kg 級	高谷 大地 (網野)	松嶋 頼 (網野)	和田徳之進 (京都両洋)
74kg 級	浅井 翼 (京都八幡)	増田 拓真 (網野)	中村 二鷹 (海洋)
84kg 級	大槻 亮太 (東京都)	谷利亜雅士 (京都両洋)	小西 由記 (海洋)
96kg 級	足立 涼 (海洋)	黒田 拓磨 (東京都)	潟淵 広之 (海洋)
120kg 級	上野 祐希 (海洋)	松下 涼 (海洋)	谷川 庸祐 (京都両洋)

6. 風間杯第55回全国高等学校選抜レスリング大会

日時：平成24年3月27日(火)～29日(木)  
場所：新潟市体育館

○学校対抗戦の部

- 1回戦 南京都高校 5-2 隠岐島前高校(島根県)  
2回戦 南京都高校 2-5 霞ヶ浦高校(茨城県)  
2回戦 網野高校 3-4 館林高校(群馬県)

○個人対抗戦の部 50kg級

- 2回戦  
谷 怜真(海洋高) 1-2 加賀谷 廉  
(秋田県秋田商業高)
- 2回戦  
竹田 隼人(南京都高) フォール勝 小室 弘樹  
(千葉県野田中央高)
- 3回戦  
竹田 隼人(南京都高) 2-0 辻 誠矢  
(和歌山県和歌山北高)
- 準々決勝  
竹田 隼人(南京都高) 0-2 小柳 和也  
(山梨県韮崎工業高)
- 結果 5位

○個人対抗戦の部 55kg級

- 2回戦  
澤田 龍人(網野高) 棄権 竹下 雄貴  
(山口県鴻城高)
- 2回戦  
梅井 隆至(南京都高) 2-0 盛 龍徳  
(沖縄県北部農林高)
- 3回戦  
梅井 隆至(南京都高) フォール負 竹下 雄貴  
(山口県鴻城高)

○個人対抗戦の部 60kg級

- 1回戦  
古澤 宏野(京都八幡高) フォール勝 安井 清吾  
(福井県若狭高)
- 2回戦  
古澤 宏野(京都八幡高) フォール負 山田 来哉  
(埼玉県花咲徳栄高)
- 2回戦  
伊藤 和真(網野高) フォール勝 横濱 凱  
(岩手県宮古商業高)
- 3回戦  
伊藤 和真(網野高) 2-0 花井 尊道  
(三重県四日市四郷高)
- 準々決勝  
伊藤 和真(網野高) 2-0 佐藤 優哉  
(山形県米沢工業高)
- 準決勝  
伊藤 和真(網野高) 2-0 山田 来哉  
(埼玉県花咲徳栄高)
- 決勝  
伊藤 和真(網野高) 2-0 木下 貴輪  
(鹿児島県鹿屋中央高)
- 結果 優勝

○個人対抗戦の部 66kg級

- 2回戦  
高谷 大地(網野高) 棄権 鈴木 稜大  
(宮城県仙台育英学園)

1回戦

- 松嶋 頼(網野高) Tフォール勝 瀧澤 謙太  
(神奈川県日大藤沢高)

2回戦

- 松嶋 頼(網野高) フォール勝 白井 昇太  
(宮城県宮崎日大高)

3回戦

- 松嶋 頼(網野高) 2-1 石井 政之  
(香川県香川中央高)

準々決勝

- 松嶋 頼(網野高) 0-2 平野 翼  
(大阪府同志社香里高)

結果 5位

○個人対抗戦の部 74kg級

1回戦

- 増田 拓真(網野高) フォール勝 星川 大輔  
(秋田県明桜高)

2回戦

- 増田 拓真(網野高) 0-2 白井 勝太  
(東京都帝京高)

2回戦

- 浅井 翼(京都八幡高) 2-0 時田 直人  
(新潟県白根高)

3回戦

- 浅井 翼(京都八幡高) 2-1 大山 博貴  
(宮城県仙台育英学園)

準々決勝

- 浅井 翼(京都八幡高) 2-0 武田 光司  
(埼玉県埼玉栄高)

準決勝

- 浅井 翼(京都八幡高) 2-0 花山 尚生  
(愛媛県八幡浜工業高)

決勝

- 浅井 翼(京都八幡高) 0-2 白井 勝太  
(東京都帝京高)

結果 準優勝

○個人対抗戦の部 84kg級

1回戦

- 大槻 亮太(南京都高校) 2-0 大竜 昂大  
(新潟県白根高)

2回戦

- 大槻 亮太(南京都高校) 0-2 佐藤 聖翔  
(長崎県島原高)

○個人対抗戦の部 96kg級

1回戦

- 黒田 拓磨(南京都高) フォール負 守部 克秀  
(宮城県宮崎第一高)

○個人対抗戦の部 120kg級

1回戦

- 上野 祐希(海洋高) フォール負 坂井 隼人  
(青森県野辺地西高)

弓 道 専 門 部

委 員 長 石 原 幸 男

京 都 府 立 西 乙 訓 高 等 学 校

有山	千尋	(山城)	6中
水尾	千紘	(山城)	6中
根岸	沙帆	(桂)	7中
池田	紗矢香	(桂)	5中
淵上	由樹	(日吉ヶ丘)	5中
進藤	美里	(桃山)	6中
池田	沙恵子	(伏見工)	6中
宗倉	優香	(京都外大西)	6中

総括

平成23年度は、東日本大震災の被害・影響の残る中、北東北総体が実施され、成功を収められたことに敬意と感謝の念を表したいと思います。

平成24年度より、全国高等学校選抜弓道大会日程変更に伴い、近畿ブロックの日程変更や行事の見直しを検討しましたが、また別の課題が出てきています。平成27年度の全国総体の話もあり、変化に対応準備をする年となりました。

京都の現状は、打開策もないまま大きな変化はありません。

本年も10月に、近畿の先生方の、講習会が実施され、素晴らしい交流の場を持つことができました。

近々国体の監督制度の課題もあり、どのように対応変化していくのかも一つの焦点となつていきます。

1 全国高校総体弓道大会京都府予選会 (個人1次)

日時 5月1日 (日)

場所 京都市武道センター弓道場

男子個人2次予選進出者 (8射中5中以上)

船吉	香佑	(城南菱創)	6中
岡本	卓也	(東宇治)	5中
泉	千早也	(洛星)	5中
山下	雄季知	(塔南)	5中
芹口	明憲	(日吉ヶ丘)	5中
田久保	顕人	(山城)	5中
恒川	航輝	(京都外大西)	7中
米澤	一輝	(京都外大西)	5中
辻井	大明	(桃山)	5中
藤川	祥亘	(洛北)	5中
藤江	啓人	(桂)	5中
町田	慎	(桂)	7中
片岡	大祐	(桃山)	5中
小林	俊太	(日吉ヶ丘)	5中
岡本	裕樹	(洛星)	5中
村上	諒	(桂)	5中
藤村	真太郎	(桃山)	5中

女子個人2次予選進出者 (8射中5中以上)

池田	美由紀	(城南菱創)	5中
水島	千裕	(東宇治)	7中
金竹	雪乃	(塔南)	5中
西村	笑美子	(西乙訓)	5中
遠田	紗恵	(山城)	5中
山神	薫	(京都外大西)	6中
室矢	彩巴	(桃山)	6中
中島	咲穂	(城南菱創)	5中
田中	結有	(東宇治)	5中
小川	菜摘	(東宇治)	5中
野口	茜	(山城)	6中

2 全国高校総体弓道大会京都府予選会 (団体1次)

日時 5月15日 (日)

場所 京都市武道センター弓道場

男子2次予選出場校 (60射)

優勝	京都外大西	35中
	恒川・高山・大野・内本・米澤	
2位	東宇治	30中
	梅田・光山・岡本・一廻穂・久保・前川	
3位	桃山	29中
	辻井・松村・高橋・佐々木・森口・片岡	
4位	城南菱創	27中
	井ノ崎・岩佐・江口・藪田・船吉・東	

女子2次予選出場校 (60射)

優勝	京都外大西	29中
	山崎・宗倉・佐藤・橘・山神	
2位	桃山	27中
	朝日・小林・安田・木村・室矢・西尾	
3位	塔南	27中
	西村・村上・福永・畑・加茂・立石	
4位	山城	23中
	野口・有山・河井・遠田・水尾・四ッ谷	

3 京都府高校総体

日時 5月21日 (土)

場所 京都市武道センター弓道場

男子団体の部 (24射)

優勝	京都外大西 A	16中
	恒川・大野・米澤	
2位	桃山 B	16中
	片岡・高橋・佐々木	
3位	西乙訓 A	11中
	杉浦・植村・三好	

女子団体の部 (24射)

優勝	京都外大西 A	20中
	山崎・橘・山神	
2位	桃山 G	13中
	寺川・進藤・小柳	
3位	塔南 C	12中
	西村・加茂・村上	

男子個人の部 (8射)

優勝	山川 圭祐	桃山	7中
2位	大野 功貴	京都外大西	7中
3位	武田 惇	洛北	6中
4位	杉山 智也	伏見工	6中
5位	藤江 啓人	桂	6中
6位	片岡 大祐	桃山	6中
7位	恒川 航輝	京都外大西	5中
8位	岡本 卓也	東宇治	5中



女子個人の部 (8射)				
優勝	山崎 唯以	京都外大西	8中	
2位	山神 薫	京都外大西	7中	
3位	村上 果子	塔南	6中	
4位	淵上 由樹	日吉ヶ丘	6中	
5位	野口 茜	山城	6中	
6位	森川 詩央里	城南菱創	5中	
7位	橘 公恵	京都外大西	5中	
8位	田辺 愛	城南菱創	5中	

男子個人の部				
	米澤 一輝	京都外大西		
		予選4中		通過
		準決勝3中		通過
		射詰0中		
	町田 慎	桂		
		予選1中		不通過

4 全国高校総体弓道大会京都府予選会 (個人2次)

日時 6月5日 (日)  
場所 京都市武道センター弓道場

男子個人の部 (12射)				
優勝	米澤 一輝	京都外大西	12中	
2位	町田 慎	桂	10中	
3位	恒川 航輝	京都外大西	9中	
4位	山下 雄季知	塔南	9中	
5位	村上 諒	桂	8中	
6位	泉 千早也	洛星	6中	

女子個人の部				
	山神 薫	京都外大西		
		予選3中		通過
		準決勝2中		不通過
	西村 笑美子	西乙訓		
		予選1中		不通過

男子団体の部				
	京外大西	予選9中		不通過
	恒川・高山・大野・内本・米澤・橋本			

女子個人の部 (12射)				
優勝	山神 薫	京都外大西	10中	
2位	西村 笑美子	西乙訓	10中	
3位	水尾 千紘	山城	7中	
4位	淵上 由樹	日吉ヶ丘	7中	
5位	小川 菜摘	東宇治	6中	
6位	室矢 彩巴	桃山	6中	

女子団体の部				
	京外大西	予選13中		通過
	山崎・宗倉・佐藤・橘・山神・今竹			
	決勝トーナメント1回戦			
	対 山梨県吉田	9-10		敗退

7 近畿高等学校弓道大会京都府予選会 (個人戦)

兼 京都府高等学校弓道新人戦

日時 9月11日 (日)  
場所 京都市武道センター弓道場

男子個人の部 (8射)				
優勝	高山 航	京外大西	7中	
2位	橋本 龍牙	京外大西	6中	
3位	中川 直哉	東宇治	6中	
4位	内本 直輝	京外大西	6中	
5位	村下 涼	塔南	6中	
6位	光山 真輝	東宇治	6中	
7位	境田 悠也	桂	5中	
8位	藤井 喬叡	桂	5中	
9位	伊田 祥太郎	京外大西	5中	
10位	一廻穂 光将	東宇治	5中	
補欠	大野 功貴	京外大西	5中	

男女各1・2位選手は全国高校総体弓道大会に出場

5 全国高校総体弓道大会京都府予選会 (団体2次)

日時 6月11日 (土)  
場所 京都市武道センター弓道場

男子団体の部				
優勝	京都外大西	3勝0敗		
	恒川・高山・大野・内本・米澤			
2位	桃山	2勝1敗		
	辻井・山川・高橋・佐々木・森口・片岡			
3位	城南菱創	1勝2敗		
	井ノ崎・岩佐・江口・菌田・船吉・東			
4位	東宇治	0勝3敗		
	梅田・光山・岡本・一廻穂・久保・前川			

女子団体の部				
優勝	京都外大西	3勝0敗		
	山崎・宗倉・佐藤・橘・山神			
2位	桃山	2勝1敗		
	朝日・小林・安田・西尾・室矢・寺川			
3位	山城	1勝2敗		
	野口・有山・河井・遠田・水尾・四ッ谷			
4位	塔南	0勝3敗		
	西村・村上・福永・畑・加茂・立石			

女子個人の部 (8射)				
優勝	西村 優華	塔南	7中	
2位	西村 笑美子	西乙訓	6中	
3位	山崎 唯以	京外大西	5中	
4位	岡本 淳実	洛北	5中	
5位	山本 登紀子	洛北	5中	
6位	花山 ほのか	京外大西	4中	
7位	小泉 咲	洛北	4中	
8位	横井 菜弓	桂	4中	
9位	米田 亜希子	洛北	4中	
10位	原 里沙穂	京都女子	4中	
補欠	水江 霞	桃山	4中	

優勝校は全国高校総体弓道大会に出場

上記選手は近畿大会に出場する

6 全国高等学校総合体育大会弓道競技大会

兼 第56回全国高等学校弓道大会

日時 8月4日(木)～7日(日)  
場所 岩手県営武道館大道場特設弓道場

男子新人の部 (8射)				
優勝	橋本 龍牙	京外大西	6中	
2位	中川 直哉	東宇治	6中	

3位	伊田 祥太郎	京外大西	5中	花山 ほのか	京外大西	予選2中	不通過
4位	林 瑠星	洛星	5中	小泉 咲	洛北	予選3中	不通過
5位	町塚 祥行	洛星	5中	横井 菜弓	桂	予選7中	通過
6位	端 章聡	京外大西	5中			射詰1中	7位
				米田 亜希子	洛北	予選1中	不通過
				原 里沙穂	京都女子	予選4中	不通過

女子新人の部 (8射)

優勝	米田 亜希子	洛北	4中
2位	今堀 桃花	山城	4中
3位	佐久間 玲菜	塔南	4中
4位	多田 帆乃加	桂	4中
5位	花山 ほのか	京外大西	4中
6位	大野 希	京外大西	3中

男子団体の部

京都外大西	予選14中	通過
	端・大野・五十嵐・児嶋	
		3位
桃山	予選14中	通過
	山川・松村・佐々木・高橋	

8 近畿高等学校弓道大会京都府予選会 (団体戦)

日時 9月18日 (日)  
場所 京都市武道センター弓道場

桂	予選11中	不通過
	山下・境田・町田・村上	

男子団体の部 (36射)

優勝	京外大西	21中
	端・大野・米澤・内本	
2位	桃山	20中
	山川・松村・佐々木・高橋	
3位	桂	18中
	山下・境田・町田・村上	

女子団体の部

桃山	予選9中	不通過
	安田・浅井・西尾・水江	
京都外大西	予選10中	不通過
	今竹・小嶋・大野・宗倉	
城南菱創	予選5中	不通過
	中島・森川・松田・坂井	

女子団体の部 (36射)

優勝	桃山	25中
	安田・浅井・西尾・水江	
2位	京外大西	23中
	山崎・橘・山神・宗倉	
3位	城南菱創	14中
	中島・森川・松田・坂井	

10 京都府高等学校弓道選手権大会

兼 全国高等学校選抜弓道大会・近畿高等学校選抜弓道大会京都府個人予選会

日時 11月26日 (土)  
場所 京都市武道センター弓道場

男子個人の部 (射詰)

優勝	松村 拓磨	桃山
2位	大野 功貴	京都外大西
3位	五十嵐 智紀	京都外大西
4位	伊田 祥太郎	京都外大西
5位	山本 健一朗	日吉ヶ丘
6位	梅田 諭志	東宇治
7位	片岡 大祐	桃山
8位	境田 悠也	桂

上記校は近畿高等学校弓道大会に出場する

9 第64回 近畿高等学校弓道大会

日時 11月5日 (土)～6日 (日)  
場所 滋賀県立武道館

男子個人の部

高山 航	京外大西	予選6中	通過
橋本 龍雅	京外大西	予選6中	通過
		射詰0中	
中川 直哉	東宇治	予選3中	不通過
内本 直輝	京外大西	予選6中	通過
		射詰5中	3位
村下 涼	塔南	予選3中	不通過
光山 真輝	東宇治	予選4中	不通過
境田 悠也	桂	予選2中	不通過
藤井 喬叡	桂	予選1中	不通過
伊田 祥太郎	京外大西	予選5中	不通過
		射詰1中	
一廼穂 光将	東宇治	予選3中	不通過

女子個人の部 (射詰)

優勝	横井 菜弓	桂
2位	今竹 友美	京都外大西
3位	金竹 雪乃	塔南
4位	寺川 真衣	桃山
5位	水尾 千紘	山城
6位	河井 唯	山城
7位	有山 千尋	山城
8位	田口 千裕	山城

1～2位選手は全国選抜大会、1～6位の選手は近畿選抜大会に出場する

女子個人の部

西村 笑美子	西乙訓	予選4中	不通過
西村 優華	塔南	予選7中	通過
		射詰1中	8位
山崎 唯似	京外大西	予選5中	通過
		射詰1中	
岡本 淳実	洛北	予選3中	不通過
山本 登紀子	洛北	予選3中	不通過

11 秋季大会 (団体戦)

兼 全国高等学校選抜弓道大会・近畿高等学校選抜弓道大会京都府予選会

日時 11月12日 (土)  
場所 京都市武道センター弓道場

男子団体の部 (予選8射・決勝トーナメント)

優勝	京外大西
----	------

- 五十嵐・高山・大野・端
- 2位 東宇治
- 梅田・一廻穂・光山・中川
- 3位 洛星
- 松本・古谷・林・岡本
- 3位 伏見工業
- 石渡・上田・垂脇

- 児島・橋本・端
- 2位 洛星A 12中
- 林・岡本・古谷
- 3位 洛星高校B 10中
- 内本・高山・大野

女子団体の部（予選8射・決勝トーナメント）

- 優勝 塔南
- 西村・金竹・加茂・田中
- 2位 山城
- 今堀・有山・水尾・勝元
- 3位 京都外大西
- 今竹・橘・宗倉・小嶋
- 3位 東宇治
- 坂本・西田・鈴木・村崎

女子団体の部（24射）

- 優勝 京都外大西A 8中
- 今竹・小嶋・宗倉
- 2位 京都女子A 6中
- 山根・青木・中坊
- 3位 京都女子C 3中
- 原・芦田・有満

1位校は全国選抜大会、1および2位校は近畿選抜大会に出場する

男子個人の部（8射）

- 優勝 岡本 裕樹 洛星 6中
- 2位 内本 直輝 京都外大西 6中
- 3位 児島 亮太郎 京都外大西 6中
- 4位 橋本 龍雅 京都外大西 6中
- 5位 端 章聡 京都外大西 4中
- 6位 武田 雄喜 洛星中 4中

12 第19回近畿高校弓道選抜大会

日時 1月22（日）  
場所 滋賀県立武道館弓道場

女子個人の部

- |       |       |        |     |
|-------|-------|--------|-----|
| 河井 唯  | 山城    | 予選 1 中 | 不通過 |
| 今竹 友美 | 京都外大西 | 予選 3 中 | 通過  |
|       |       | 射詰 1 中 |     |
| 水尾 千紘 | 山城    | 予選 2 中 | 不通過 |
| 寺川 真衣 | 桃山    | 予選 0 中 | 不通過 |
| 有山 千尋 | 山城    | 予選 0 中 | 不通過 |
| 田口 千裕 | 山城    | 予選 1 中 | 不通過 |

女子個人の部（8射）

- 優勝 小嶋 ひかり 京都外大西 6中
- 2位 橘 公恵 京都外大西 5中
- 3位 山根 榛華 京都女子 3中
- 4位 中坊 光希 京都女子 3中
- 5位 山口 あすか 京都女子 1中
- 6位 今竹 友美 京都外大西 1中

男子個人の部

- |        |       |        |     |
|--------|-------|--------|-----|
| 大野 功貴  | 京都外大西 | 予選 2 中 | 不通過 |
| 松村 拓磨  | 桃山    | 予選 1 中 | 不通過 |
| 五十嵐 智紀 | 京都外大西 | 予選 3 中 | 通過  |
|        |       | 射詰 1 中 | 8 位 |
| 山本 健一朗 | 日吉ヶ丘  | 予選 2 中 | 不通過 |
| 伊田 祥太郎 | 京都外大西 | 予選 1 中 | 不通過 |
| 梅田 諭志  | 東宇治   | 予選 1 中 | 不通過 |

14 京都府公立高等学校弓道大会

日時 2月12日（日）  
場所 京都市武道センター弓道場

男子団体の部（トーナメント）

- 優勝 桃山 A 山川・松村・佐々木
- 第2位 桂 A 境田・上野・町田
- 第3位 日吉ヶ丘 D 小林・原田・山本

女子団体の部（トーナメント）

- 優勝 山城 D 今堀・有山・水尾
- 2位 桂 F 横井・多田・田淵
- 3位 桃山 E 橋本・福本・進藤

女子団体の部

- |    |             |         |            |
|----|-------------|---------|------------|
| 塔南 | 西村・金竹・加茂・田中 | 予選 8 中  | 不通過        |
| 山城 | 今堀・有山・水尾・勝元 | 予選 14 中 | 通過         |
|    |             | 決勝 6 中  | 1 回戦敗退 3 位 |

男子個人の部（射詰）

- 優勝 石原 隼人 桃山
- 2位 山川 圭祐 桃山
- 3位 灰川 拓也 西乙訓
- 4位 上野 謙信 桂
- 5位 宮元 綜史 桂
- 6位 澤 悠 塔南

男子団体の部

- |       |              |         |     |
|-------|--------------|---------|-----|
| 京都外大西 | 五十嵐・高山・大野・端  | 予選 16 中 | 不通過 |
| 東宇治   | 梅田・一廻穂・光山・中川 | 予選 9 中  | 不通過 |

女子個人の部（射詰）

- 優勝 横井 菜弓 桂
- 2位 小原 悠花 桃山
- 3位 福永 真弓 塔南
- 4位 前田 穂香 西乙訓
- 5位 中橋 結希 塔南
- 6位 西田 有菜 東宇治

13 私学総体

日時 2月12日（日）  
場所 京都市武道センター弓道場

男子団体の部（24射）

- 優勝 京都外大西A 15中

15 京都府高等学校弓道20射会

日時 3月20日 (火)  
場所 京都市武道センター弓道場

個人の部

優勝	横井 菜弓	桂	19中
2位	今竹 友美	京都外大西	17中
3位	町田 慎	桂	16中
4位	佐々木 亮太	桃山	16中
5位	五十嵐 智紀	京都外大西	15中
6位	山下 龍志	桂	15中
7位	内本 直輝	京都外大西	15中
8位	端 章聡	京都外大西	14中
9位	進藤 美里	桃山	13中
10位	宗倉 優香	京都外大西	12中

16 第30回全国高等学校弓道選抜大会

日時 3月23日 (金)～25日 (日)  
場所 岐阜メモリアルセンター (岐阜市)

男子団体の部

京都外大西 予選4中 予選不通過

女子団体の部

塔南 予選5中 予選不通過

男子個人の部

松村 拓磨 桃山 予選0中 不通過  
大野 功貴 京都外大西 予選2中 不通過

女子個人の部

横井 菜弓 桂 予選3中 通過  
準決勝4中 通過  
射詰0中順位なし  
今竹 友美 京都外大西 予選1中 不通過

テニスマン部

委員長 脇田 一郎

(京都府立京都すばる高等学校)

### [総評]

本年度の大きな変更点は、団体戦において勝者報告を怠った選手に関して、次の試合への出場権をなく奪する制度を作ったことである。これは該当選手にペナルティを与えるのが目的でなく、きちんと報告させることを念頭においた改革である。また、財政的に赤字に陥らないために、総会冊子を縮刷版に変更し、申込書などはホームページからダウンロードする方法をとった。今後も参加校数の減少を見越して、現状の事業が継続できるように、また、6年に1度まわってくる近畿大会の準備金を含め、今後も支出をできるだけ減らし財政状況を改善していけるように努力したい。他には、本戦B Y Eをなくすエントリー方法の改善や京都招待大会の京都府出場枠の改善などをしたことがあげられる。常任委員輪番制を含め、まだ検討しなければならない点は多々あり、専門部の円滑な運営のためにも議論を続けていきたいと考えている。今後も役員などの人的な問題及び財政の問題が、これからの専門部運営で考えていかなければならない一番大きな課題であろう。今後も役員一同協力して乗り切っていきたい。

毎年いろいろな問題点が発生する中で、大会が無事円滑に進められ、一定の競技の成果がでているのも各校顧問の先生方や常任委員一同の絶大なるご協力のおかげであり、皆様に感謝を述べたい。

今年度一番の特筆すべきことは、2つの素晴らしい戦績であろう。ひとつは、東山高校(長船雅喜、日下稜介、トレド玲央、倉地芳直、小路豊史の5名)が青森県で開催された全国高等学校総合体育大会において、団体準優勝の栄光に輝いたことである。2・3回戦ともしっかり勝ち抜き、準々決勝で近畿選抜でも敗れた全国選抜大会優勝校の相生学院を激闘の末破った。準決勝でも第1シードの湘南工科大附属も撃破し、決勝戦では第2シードの四日市工業に惜しくも敗れた。全国総体の団体準優勝は京都府初の快挙である。もうひとつは、高体連主催の大会ではないが、北川真衣(同志社女子)と加藤未唯(立命館宇治だが、高体連の試合には出場していない)の2名が出場した山口県で行われた国民体育大会において、少年女子の部で優勝したことである。全国総体にも出場した北川とプロを目指して海外を視野に入れ活動している加藤の2名が、2回戦から順当に勝ち上がり、準決勝で岡山に激闘の上勝ち上がり、決勝で神奈川県を打ち破り、見事初優勝した。今までに成年では優勝経験がある京都府であるが、少年の部では京都府初の快挙である。昨年度の今西美晴(京都外大西)の全国選抜テニス大会の女子シングルスでの全国優勝に続く素晴らしい戦績であり、今後もこのような素晴らしい戦績が残せるように、切磋琢磨して競い合って、京都府のレベルアップにつなげてほしい。

次に学校対抗戦の一年を振り返ってみる。男子は全国総体では東山が代表校になり、近畿選抜では接戦の末第1シードの相生学院に敗れ準優勝となったが、上記に記載したように、全国総体ではその相生学院を打ち破り、見事全国総体準優勝を勝ち取った。全国選抜予選では東山と京都外

大西が京都府代表となり、近畿予選では東山が3位となった。3年生が抜け、少し総合力ダウンが見込まれたが、長船・トレド・高木の2年生を中心に1年生が続き、全国選抜でのベスト8以上を期待したい。8位の京都外大西は選考委員会枠で全国選抜への出場が決定したので、全員の力を結集して、まずは初回戦突破を目指してほしい。女子の全国総体は、3年の小山、2年の河内、大上、1年の村瀬を中心とした京都外大西が代表校となり、3回戦で接戦の末、相山女学院に惜しくも敗れベスト8を逃した。全国選抜予選では激戦の中、京都外大西と同志社女子が京都府代表校となり、近畿予選では京都外大西が4位となり、全国選抜の出場権を獲得した。8位の同志社女子は惜しくも選考委員会枠から漏れた。どのチームにも2年と1年の実力者がたくさんいるので、今後の活躍を期待したい。これらの学校は敗れたチームのためにも、全国大会での活躍を望む。

今年の国民体育大会では、上記のように女子では初の優勝を勝ち取った。一方男子も、全国総体に出場した3年の日下と2年の長船(ともに東山)が代表選手となり、強豪を打ち破り、見事3位を勝ち取った。女子の栄冠に隠れているが、男子の記録も素晴らしいものである。

個人戦を振り返ると、全国総体では、男子シングルスでは日下、長船(以上東山)、ダブルスではトレド・高木(東山)、女子シングルスでは村瀬(京都外大西)、北川(同志社女子)、小川、増岡(以上華頂女子)、ダブルスでは小山・天野(京都外大西)が京都府の代表となった。他には、長船(東山)が全日本ジュニア16歳以下シングルスでベスト4、日下(東山)は関西ジュニア18歳以下シングルスベスト4、トレド・高木(東山)が関西ジュニア18歳以下ダブルスで準優勝、村瀬(京都外大西)が関西ジュニア16歳以下シングルスベスト4など素晴らしい戦績をあげた。

後半は、男子はやはり2年の長船、トレド、高木(東山)が中心となった。長船が近畿大会シングルスベスト4など東山勢の活躍が目立った。女子は全国総体出場経験をもつメンバーが中心となり、村瀬、河内、大上らの京都外大西勢、増岡を中心とした華頂女子勢、それと同志社女子勢や立命館宇治勢の選手のがしのぎを削る戦国時代である。中でも近畿大会では、村瀬と増岡がシングルスベスト8と素晴らしい戦績を残した。来年度、新入生を加えどの選手が京都府の代表を勝ち取るのか楽しみである。男女ともお互いに競い合って更なるレベルの向上を目指してほしい。

近畿のレベルは非常に高いので、京都府の代表になることだけにこだわらず近畿で勝ち続けられる力を磨けば、全国での活躍は約束されたものである。来年度にむけて、男女ともお互いに切磋琢磨しながら京都府を盛りあげ、自らを鍛え、京都府の代表としての活躍を期待したい。

来年度も各加盟校の顧問のご協力のもと、専門部が発展しますようご支援・ご協力をお願いしたい。

### [大会記録]

■平成22～23年度京都府高等学校テニスランキング  
<平成22年8月近畿大会予選・平成23年5月全国総体予選の試合結果(試合年度で算出)による>

#### ○男子シングルス

- 1位 長船 雅喜 (東山)
- 2位 日下 稜介 (東山)
- 3位 トレド 玲央 (東山)
- 4位 倉地 芳直 (東山)

- 5位 磯田 佳孝 (東山)
- 6位 井筒 康太 (同志社国際)
- 7位 高木 智 (東山)
- 8位 斉藤 圭佑 (立命館宇治)
- 9位 村田 一成 (立命館宇治)
- 10位 榎 勇輔 (京都外大西)

○男子ダブルス

- 1位 高木 智 (東山)  
トレド 玲央 (東山)
- 3位 倉地 芳直 (東山)
- 4位 長船 雅喜 (東山)
- 5位 磯田 佳孝 (東山)
- 6位 日下 稜介 (東山)
- 7位 斉藤 圭佑 (立命館宇治)
- 8位 小路 豊史 (東山)  
村田 一成 (立命館宇治)
- 10位 井筒 康太 (同志社国際)  
淵田 勝也 (同志社国際)

○女子シングルス

- 1位 北川 真衣 (同志社女子)
- 2位 小山 楓 (京都外大西)
- 3位 河内 ほのか (京都外大西)
- 4位 増岡 ななみ (華頂女子)
- 5位 村瀬 早香 (京都外大西)
- 6位 小川 千佳 (華頂女子)
- 7位 安藤 萌 (立命館宇治)
- 8位 大上 真由 (京都外大西)
- 9位 小川 萌子 (同志社女子)
- 10位 森 彩花 (華頂女子)

○女子ダブルス

- 1位 河内 ほのか (京都外大西)  
大上 真由 (京都外大西)
- 3位 小山 楓 (京都外大西)  
天野 有理 (京都外大西)
- 5位 安藤 萌 (立命館宇治)  
服部 麻耶 (立命館宇治)
- 7位 北川 真衣 (同志社女子)  
小川 萌子 (同志社女子)
- 9位 村田 菜奈 (華頂女子)
- 10位 坂根 みのり (華頂女子)

■平成23年度全国高等学校テニス順位  
(平成23年度全国高等学校体育連盟公認)

○男子シングルス

- 10位 長船 雅喜 (東山)

○男子ダブルス

該当者 なし

○女子シングルス

該当者 なし

○女子ダブルス

該当者 なし

■全国高等学校総合体育大会個人の部京都府予選

期日：平成23年4月24日～5月5日 (7日)

会場：太陽か丘・向島西テニスコート他

○男子シングルス (Best 16以上を掲載)

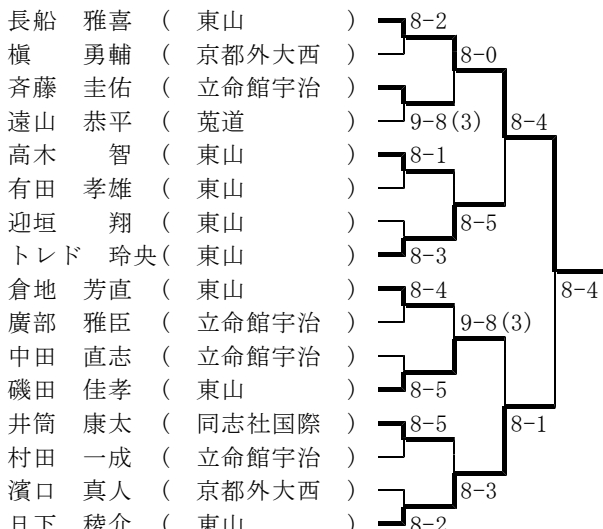

3位決定戦 トレド 8-4 磯田  
2位決定戦 日下 8-1 トレド

★最終順位：1位 長船 雅喜 (東山)  
2位 日下 稜介 (東山)  
3位 トレド 玲央 (東山)  
4位 磯田 佳孝 (東山)

※1～2位の長船雅喜、日下稜介 (以上東山) の2名が  
全国総体に出場。

○男子ダブルス (Best 8以上を掲載)

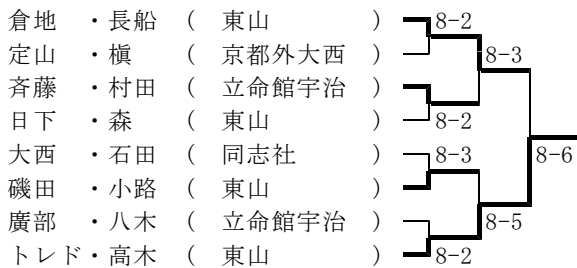

★最終順位：1位 トレド・高木 (東山)  
2位 倉地・長船 (東山)

※優勝のトレド・高木 (東山) が全国総体に出場。

○女子シングルス (Best 16以上を掲載)

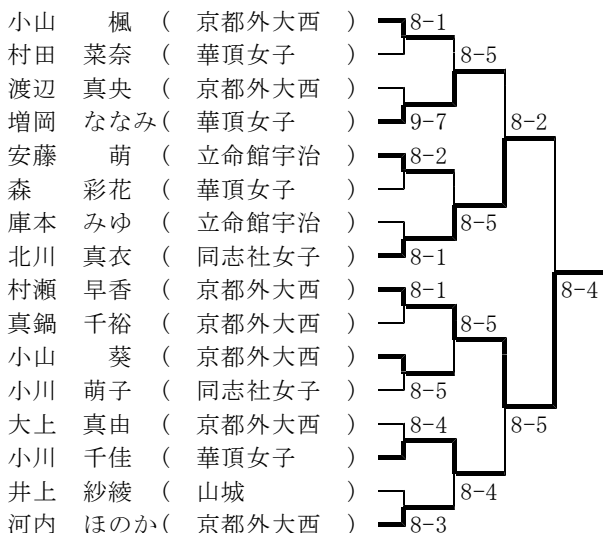



- 5～8位決定戦 小山楓 8-3 安藤  
河内 8-5 小山葵
- 5～6位決定戦 小山楓 9-7 河内
- 3～4位決定戦 小川 8-5 増岡
- 4～5位決定戦 増岡 対戦済 小山楓
- ★最終順位：1位 村瀬 早香 (京都外大西)  
2位 北川 真衣 (同志社女子)  
3位 小川 千佳 (華頂女子)  
4位 増岡 ななみ (華頂女子)

※1～4位の村瀬早香(京都外大西)、北川真衣(同志社女子)、小川千佳、増岡ななみ(以上華頂女子)の4名が全国総体に出場。

○女子ダブルス (Best 8以上を掲載)

- 河内・大上 (京都外大西) 8-3  
小山葵・村瀬 (京都外大西) 8-6  
北川・小川 (同志社女子) 8-6  
村田・増岡 (華頂女子) 8-6  
安藤・服部 (立命館宇治) 8-3 8-5  
井上・八重川 (立命館宇治) 8-6  
角熊・坂根 (華頂女子) 8-6  
小山楓・天野 (京都外大西) 8-3

- 最終順位：1位 小山楓・天野 (京都外大西)  
2位 河内・大上 (京都外大西)

※優勝の小山・天野(京都外大西)が全国総体に出場。

■京都高等学校総合体育大会テニス競技兼全国高等学校総合体育大会団体の部京都市部・両丹支部予選

期日：平成23年5月14日～5月15日(21日)  
会場：太陽か丘・向島西テニスコート他

○男子

- Aブロック 優勝：東山 2位：南陽  
3位：洛北、堀川
- Bブロック 優勝：立命館宇治 2位：久御山  
3位：亀岡、菟道
- Cブロック 優勝：同志社国際 2位：紫野  
3位：北稜、京教大附属
- Dブロック 優勝：京都外大西 2位：同志社  
3位：西乙訓、城南菱創
- 両丹ブロック 優勝：西舞鶴 2位：京都共栄

○女子

- Aブロック 優勝：京都外大西 2位：東宇治  
3位：堀川、同志社
- Bブロック 優勝：華頂女子 2位：山城  
3位：南陽、菟道
- Cブロック 優勝：立命館宇治 2位：同志社国際  
3位：京都女子、京教大附属
- Dブロック 優勝：同志社女子 2位：洛西  
3位：塔南、西京
- 両丹ブロック 優勝：西舞鶴

■全国高等学校総合体育大会団体の部京都府予選

期日：平成23年5月22日(28日)  
会場：丹波自然運動公園テニスコート

○男子

- 東山 2-0  
西舞鶴 3-0  
京都外大西 2-1
- 同志社国際  
BYE  
立命館宇治

- ★最終順位：1位 東山  
2位 立命館宇治

※優勝の東山高校が全国総体に出場。

○女子

- 京都外大西 2-0  
BYE 3-0  
同志社女子 2-0
- 立命館宇治  
西舞鶴  
華頂女子

- ★最終順位：1位 京都外大西  
2位 華頂女子

※優勝の京都外大西高校が全国総体に出場。

■近畿高等学校テニス大会京都府予選

期日：平成23年8月19日～8月24日(25日)  
会場：太陽か丘・向島西テニスコート他

○男子シングルス (Best 16以上を掲載)

- 長船 雅喜 (東山) 6-0  
中島 裕太 (同志社) 6-0  
本田 太一 (東山) 6-4  
藤村 飛丸 (京都外大西) 6-3  
遠山 恭平 (菟道) 6-4  
濱口 真人 (京都外大西) 6-1  
中西 佑樹 (立命館宇治) 6-2  
高木 智 (東山) 6-1  
中田 直志 (立命館宇治) 6-1  
西澤 勇太 (西京) 6-1  
後田 知宏 (同志社国際) 6-4  
古澤 翔太 (立命館宇治) 6-4  
榎 勇輔 (京都外大西) 6-4  
小山 柚希 (立命館宇治) 6-1  
松江 秋 (京都外大西) 6-2  
トレド 玲央 (東山) 6-2

- ★最終順位：1位 長船 雅喜 (東山)  
2位 トレド 玲央 (東山)  
3位 高木 智 (東山)  
中田 直志 (立命館宇治)

※上記のBest16以上の選手、及び順位戦の結果、村上賢生(東山)の合計17名が近畿大会に出場。

○男子ダブルス (Best 8以上を掲載)

- 高木・トレド (東山) 6-1  
加藤・松江 (京都外大西) 6-0  
濱口・森田 (京都外大西) 7-5  
小山・中西 (立命館宇治) 6-4 7-6(2)  
榎・中島 (京都外大西) 6-4  
今村・市川 (立命館宇治) 6-4  
古澤・中田 (立命館宇治) 6-3  
長船・富山 (東山) 6-3

- ★最終順位：1位 高木・トレド (東山)  
2位 榎・中島 (京都外大西)

※上記のBest 8以上の組の合計8組が近畿大会に出場。

○女子シングルス (Best 16以上を掲載)

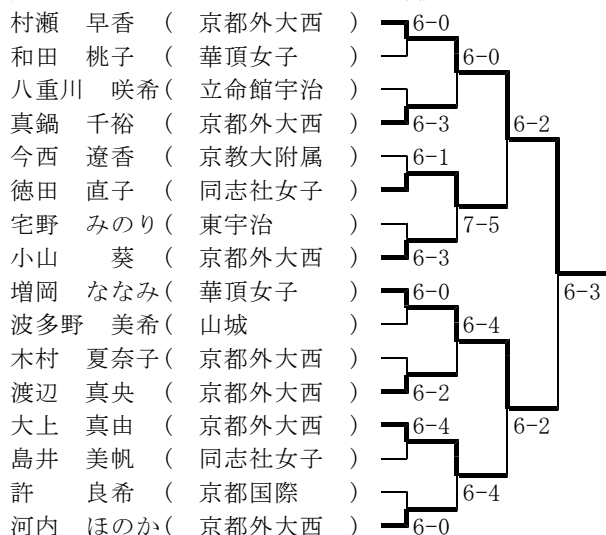

- ★最終順位：1位 村瀬 早香 (京都外大西)  
 2位 増岡 ななみ (華頂女子)  
 3位 徳田 直子 (同志社女子)  
 大上 真由 (京都外大西)

※上記のBest16以上の選手、及び順位戦の結果、庫本みゆ (立命館宇治) の合計17名が近畿大会に出場。

○女子ダブルス (Best 8以上を掲載)

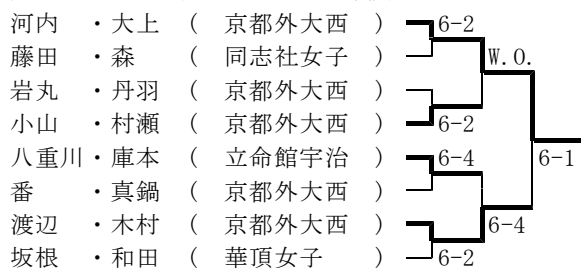

- ★最終順位：1位 河内・大上 (京都外大西)  
 2位 渡辺・木村 (京都外大西)

※上記のBest 8以上の組の合計8組が近畿大会に出場。

■全国選抜高等学校テニス大会京都府予選

期日：平成23年9月23日～9月25日(10/1)  
 会場：丹波自然運動公園・向島西テニスコート他

○男子 (Best 16以上を掲載)

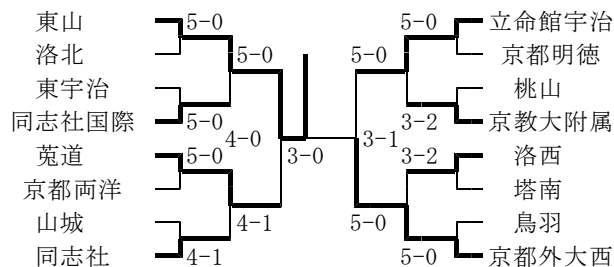

- 3位決定戦 立命館宇治 3-0 菟道  
 2位決定戦 京都外大西 対戦済 立命館宇治

- ★最終順位：1位 東山  
 2位 京都外大西  
 3位 立命館宇治  
 4位 菟道

※1位の東山高校と2位の京都外大西高校の2校が全国選抜の近畿地区予選に出場。

○女子 (Best 16以上を掲載)

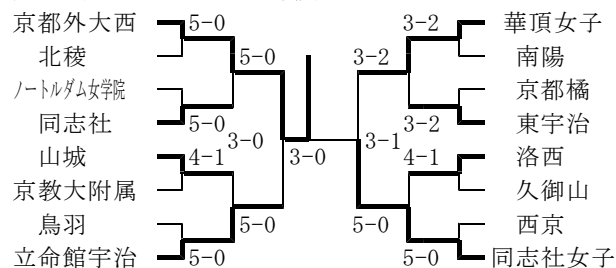

- 3位決定戦 立命館宇治 3-1 華頂女子  
 2位決定戦 同志社女子 3-2 立命館宇治

- ★最終順位：1位 京都外大西  
 2位 同志社女子  
 3位 立命館宇治  
 4位 華頂女子

※1位の京都外大西高校と2位の同志社女子高校の2校が全国選抜の近畿地区予選に出場。

■京都府高等学校テニス選手権大会

期日：平成23年10月9日～10月30日(11/3)  
 会場：太陽か丘、向島西テニスコート、他

○男子シングルス (Best 16以上を掲載)

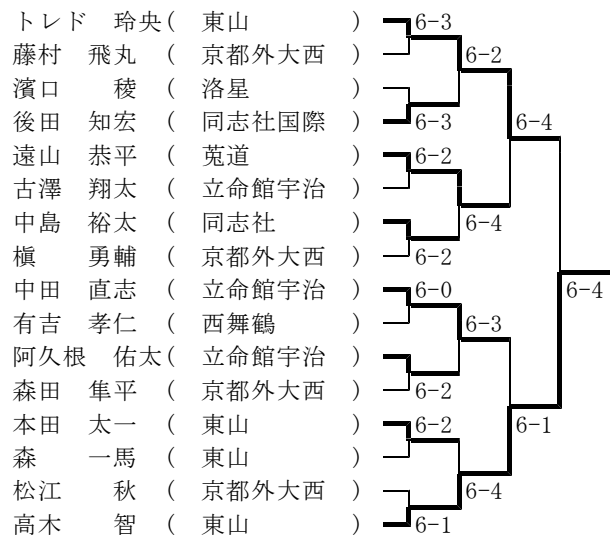

- ★最終順位：1位 高木 智 (東山)  
 2位 トレド 玲央 (東山)  
 3位 遠山 恭平 (菟道)  
 中田 直志 (立命館宇治)

○男子ダブルス (Best 8以上を掲載)

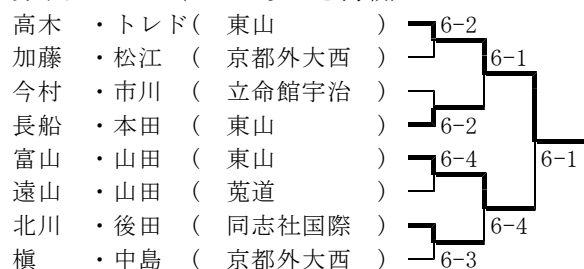

- ★最終順位：1位 高木・トレド (東山)  
 2位 富山・山田 (東山)

○女子シングルス (Best 16以上を掲載)

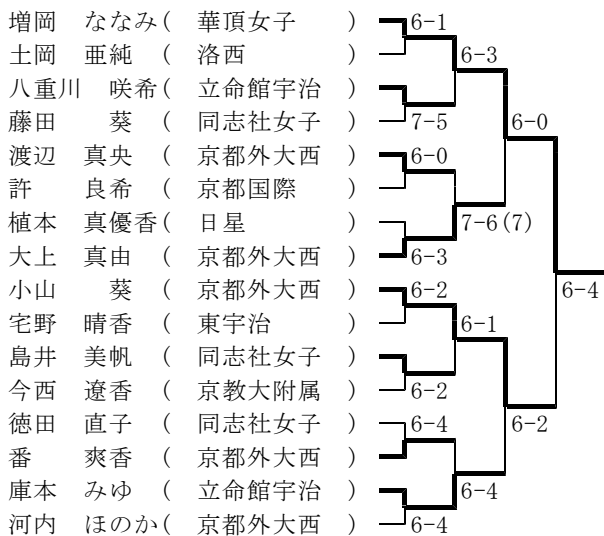

- ★最終順位：1位 増岡 ななみ (華頂女子)  
 2位 小山 葵 (京都外大西)  
 3位 大上 真由 (京都外大西)  
 庫本 みゆ (立命館宇治)

○女子団体 (本戦ドローのみ掲載)

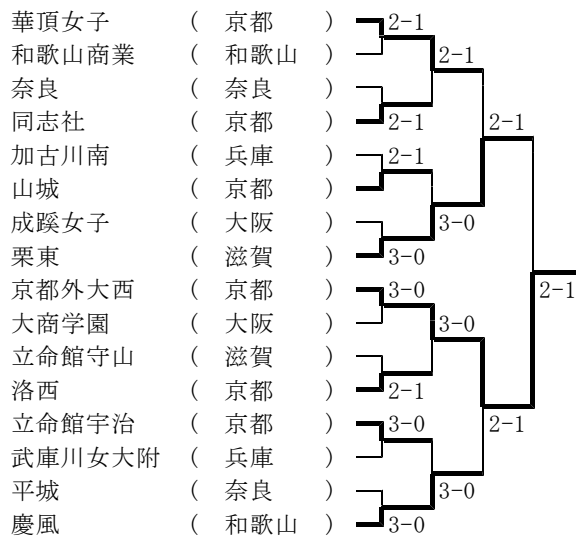

- 3位決定戦 慶風 (和歌山) 2-1 華頂女子  
 ★最終順位：1位 京都外大西 (京都)  
 2位 栗東 (滋賀)  
 3位 慶風 (和歌山)  
 4位 華頂女子 (京都)

○女子ダブルス (Best 8以上を掲載)

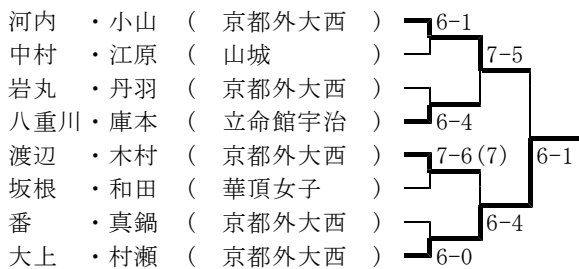

- ★最終順位：1位 大上 ・村瀬 (京都外大西)  
 2位 河内 ・小山 (京都外大西)

○男子シングルス (Best 8以上を掲載)

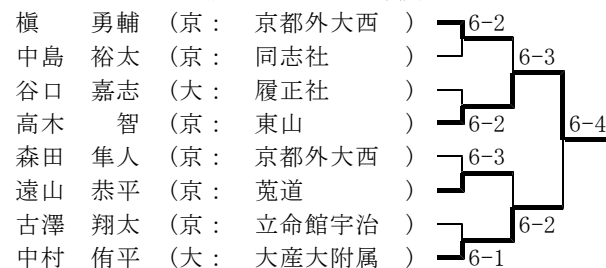

- 3位決定戦 榎 (京) 6-0 遠山 (京)  
 ★最終順位：1位 高木 智 (京：東山)  
 2位 中村 侑平 (大：大産大附属)  
 3位 榎 勇輔 (京：京都外大西)  
 遠山 恭平 (京：菟道)

■平成23年度京都招待テニス選手権

期日：平成23年12月17日～12月18日

会場：太陽か丘テニスコート

○男子団体 (本戦ドローのみ掲載)

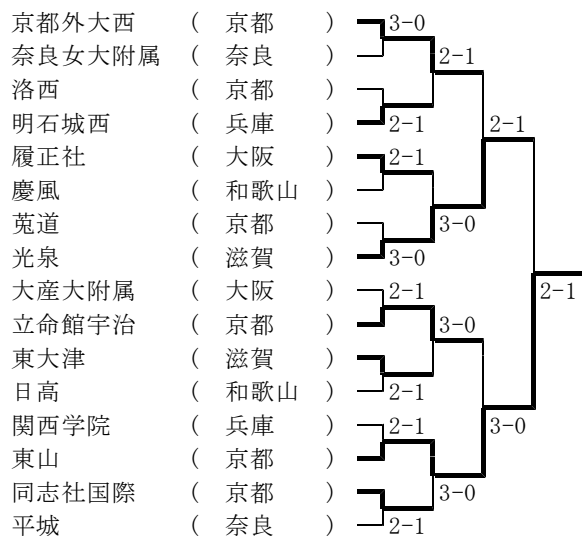

- 3位決定戦 京都外大西 2-1 立命館宇治  
 ★最終順位：1位 東山 (京都)  
 2位 光泉 (滋賀)  
 3位 京都外大西 (京都)  
 4位 立命館宇治 (京都)

○男子ダブルス (Best 4以上を掲載)

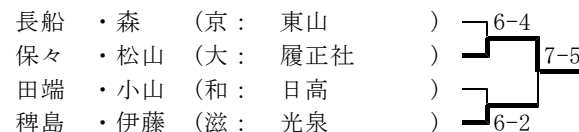

- 3位決定戦 長船・森 (京) 6-0 田端・小山 (和)  
 ★最終順位：1位 保々・松山 (大：履正社)  
 2位 稗島・伊藤 (滋：光泉)

○女子シングルス (Best 8以上を掲載)

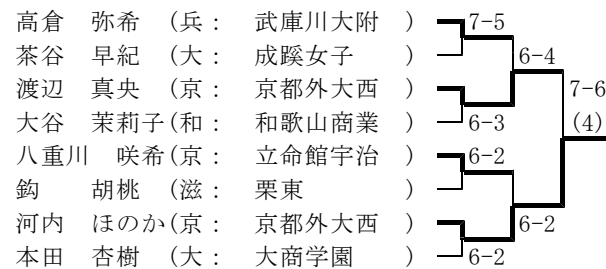

- 3位決定戦 高倉 (兵) W.O. 八重川 (京)  
 ★最終順位：1位 河内 ほのか (京：京都外大西)  
 2位 渡辺 真央 (京：京都外大西)

3位 高倉 弥希 (兵:武庫川大附)  
八重川 咲希 (京:立命館宇治)

3位 :古澤 翔太 (立命館宇治)  
四方 悠貴 (同志社)

○女子ダブルス (Best 4 以上を掲載)

島井・森 (京:同志社女子) 6-4  
岡・三島 (大:大商学園) 6-2  
浦西・松田 (大:成蹊女子) 6-2  
新井川・尾田 (和:慶風) 6-2

3位決定戦 島井・森(京) 6-0 浦西・松田(大)

★最終順位: 1位 岡・三島 (大:大商学園)  
2位 新井川・尾田 (和:慶風)

決勝 :井筒 6-4 齊藤  
準決勝:井筒 7-5 古澤  
齊藤 6-0 四方

○男子ダブルス

優勝 :廣部・古澤 (立命館宇治)  
準優勝:齊藤・村田 (立命館宇治)  
3位 :井筒・瀧田 (同志社国際)  
武田・北川 (同志社国際)

決勝 :廣部・古澤 6-2 齊藤・村田  
準決勝:廣部・古澤 6-0 井筒・瀧田  
齊藤・村田 6-3 武田・北川

■京都府公立高等学校テニス選手権大会

期日:平成23年8月1日~3日

会場:丹波自然運動公園テニスコート

○男子の部

優勝 :菟道

2位 :洛西

3位 :山城

4位 :紫野

決勝 :菟道 4-1 洛西

2-3位決定:洛西 対戦済 山城

3-4位決定:山城 3-2 紫野

準決勝:洛西 4-1 山城

菟道 4-1 紫野

Q F :洛西 4-1 洛北

山城 3-2 京教大附属

紫野 3-1 東宇治

菟道 4-1 西京

※1~2位の菟道高校、洛西高校の2校が近畿公立高校  
テニス大会に出場。

○女子シングルス

優勝 :井上 紗綾 (立命館宇治)

準優勝:高口 華奈 (立命館宇治)

3位 :服部 麻耶 (立命館宇治)

塩田 樹里 (同志社)

決勝 :井上 6-4 高口

準決勝:井上 6-1 服部

高口 6-1 塩田

○女子ダブルス

優勝 :安藤・井上 (立命館宇治)

準優勝:服部・八重川 (立命館宇治)

3位 :高口・足立 (立命館宇治)

梶田・石田 (同志社国際)

決勝 :安藤・井上 7-6(7) 服部・八重川

準決勝:安藤・井上 6-4 高口・足立

服部・八重川 7-6(5) 梶田・石田

○女子の部

優勝 :山城

2位 :洛西

3位 :西京

4位 :塔南

決勝 :山城 3-2 洛西

2-3位決定:洛西 4-1 西京

3-4位決定:西京 3-2 塔南

準決勝:洛西 3-2 塔南

山城 4-1 西京

Q F :洛西 3-2 菟道

塔南 4-1 桃山

西京 3-2 東宇治

山城 3-2 堀川

※1~2位の山城高校、洛西高校の2校が近畿公立高校  
テニス大会に出場。

◆国民体育大会京都府第一次選考会

兼京都ジュニアテニス選手権大会

期日:平成23年3月24日~4月2日

会場:太陽か丘テニスコート他

○男子シングルス18歳以下の部

優勝 :日下 稜介 (東山)

準優勝:トレド 玲央 (東山)

3位 :井筒 康太 (同志社国際)

倉地 芳直 (東山)

Best 8 :村田 一成 (立命館宇治)

榎 勇輔 (京都外大西)

齊藤 圭佑 (立命館宇治)

高木 智 (東山)

決勝 :日下 2 (6-4, 6-1) 0 トレド

準決勝:日下 2 (6-0, 6-0) 0 井筒

トレド 2 (6-4, 6-1) 0 倉地

Q F :日下 2 (6-4, 6-0) 0 村田

井筒 2 (7-5, 2-6, 6-2) 0 榎

倉地 2 ((5)6-7, 6-2, 7-6(6)) 1 齊藤

トレド 2 (6-4, 6-4) 0 高木

■京都府私立高等学校テニス選手権大会

期日:平成23年4月3日~4月4日 (なし)

会場:太陽か丘テニスコート、各校コート

○男子シングルス

優勝 :井筒 康太 (同志社国際)

準優勝:齊藤 圭佑 (立命館宇治)

○男子シングルス16歳以下の部

優勝 :長船 雅喜 (東山)

準優勝:中田 直志 (立命館宇治)

3位 : 有吉 孝仁 (西舞鶴)

森 一馬 (東山)

決勝 : 長船 2 (6-3, 6-1) 0 中田

準決勝 : 長船 2 (6-0, 6-3) 0 有吉

中田 2 (6-1, 7-5) 0 森

※18歳以下の優勝・準優勝・Best 4と16歳以下の優勝・準優勝・Best 4の戦績を残した高校生、及び中学3年生は国体の最終選考会へ出場。

○女子シングルス18歳以下の部

優勝 : 小山 楓 (京都外大西)

準優勝 : 北川 真衣 (同志社女子)

3位 : 大上 真由 (京都外大西)

河内 ほのか (京都外大西)

Best 8 : 増岡 ななみ (華頂女子)

小川 千佳 (華頂女子)

森 彩花 (華頂女子)

安藤 萌 (立命館宇治)

決勝 : 小山 2 (7-5, 6-4) 0 北川

準決勝 : 北川 2 (6-0, 7-6(6)) 0 大上

小山 2 ((4)6-7, 6-3, 6-2) 1 河内

QF : 北川 2 (6-3, 6-0) 0 増岡

大上 2 (7-6(5), 3-6, 6-3) 1 小川

河内 2 (6-0, 6-1) 0 森

小山 2 (6-1, 6-2) 0 安藤

○女子シングルス16歳以下の部

優勝 : 村瀬 早香 (京都外大西)

準優勝 : 小山 葵 (京都外大西)

3位 : 大上 真由 (京都外大西)

渡辺 真央 (京都外大西)

決勝 : 村瀬 2 (6-1, 6-1) 0 小山

準決勝 : 村瀬 2 (6-3, 6-0) 0 大上

小山 2 (6-2, 3-6, 6-2) 1 渡辺

※18歳以下の優勝・準優勝・Best 4と16歳以下の優勝・準優勝・Best 4の戦績を残した高校生、及び中学3年生は国体の最終選考会へ出場。

○男子ダブルス18歳以下の部

優勝 : 高木 ・トレド (東山)

準優勝 : 倉地 ・日下 (東山)

3位 : 斉藤 ・村田 (立命館宇治)

磯田 ・小路 (東山)

決勝 : 高木・トレド 2 (6-2, 7-5) 0 倉地・日下

準決勝 : 高木・トレド 8-2 斉藤・村田

倉地・日下 8-5 磯田・小路

○男子ダブルス16歳以下の部

優勝 : 長船 ・本城 (東山・京都東山TC)

準優勝 : 村上 ・富山 (東山)

決勝 : 長船・本城 2 (6-1, 6-0) 0 村上・富山

○女子ダブルス18歳以下の部

優勝 : 大上 ・河内 (京都外大西)

準優勝 : 小山 ・天野 (京都外大西)

3位 : 安藤 ・服部 (立命館宇治)

村田 ・増岡 (華頂女子)

決勝 : 大上・河内 2 (6-3, 6-4) 0 小山・天野

準決勝 : 大上・河内 9-7 安藤・服部

小山・天野 8-4 村田・増岡

○女子ダブルス16歳以下の部

優勝 : 古澤 ・大上 (湯山TS)

準優勝 : 小山 ・村瀬 (京都外大西)

決勝 : 古澤・大上 2 (7-6(6), 6-3) 0 小山・村瀬

◆国民体育大会京都府最終選考会

期日 : 平成23年6月11日~6月12日

会場 : 西院テニスコート

※出場選手は、強化指定選手、第1次予選の京都ジュニアより18歳以下の優勝・準優勝・Best 4・16歳以下の優勝・準優勝・Best 4の高校生・中学3年生、全国高校総体のシングルス出場選手、京都府テニス協会推薦選手が該当

○男子

出場者 : 長船雅喜、日下稜介、トレド玲央、倉地芳直、森一馬 (以上東山)、井筒康太 (同志社国際)、中田直志 (立命館宇治)、有吉孝仁 (西舞鶴)

△1次リーグA

	森	倉地	井筒	長船		勝敗	順位
森		x1-6	x3-6	x0-6		0勝3敗	4位
倉地	06-1		06-4	x4-6		2勝1敗	2位
井筒	06-3	x4-6		x5-7		1勝2敗	3位
長船	06-0	06-4	07-5			3勝0敗	1位

△1次リーグB

	有吉	日下	中田	トレド		勝敗	順位
有吉		x0-6	06-3	x2-6		1勝2敗	3位
日下	06-0		06-0	06-1		3勝0敗	1位
中田	x3-6	x0-6		x0-6		0勝3敗	4位
トレド	06-2	x1-6	06-0			2勝1敗	2位

※勝敗が同じ場合は、直接対決、取得ゲーム率で決定  
△2次リーグ

	長船	日下	トレド	倉地		勝敗	順位
長船		x5-8	08-4	08-1		2勝1敗	2位
日下	08-5		08-4	08-5		3勝0敗	1位
トレド	x4-8	x4-8		08-4		1勝2敗	3位
倉地	x1-8	x5-8	x4-8			0勝3敗	4位

※1位の日下稜介と2位の長船雅喜(以上東山)の2名は京都府代表選手として、国民体育大会に出場。

○女子

出場者 : 小山楓、河内ほのか、大上真由、村瀬早香、小山葵、渡辺真央 (以上京都外大西)、北川真衣 (同志社女子)、小川千佳、増岡ななみ (以上華頂女子)、大上莉央 (湯山TS)、加藤未唯 (立命館宇治)

※加藤未唯は国体実施要項総則15により、国体予選出場免除の基準を満たしているため、代表選手とし、残り1名と補欠を含む順位を決定するために実施。

※小山楓と渡辺真央、大上莉央は出場辞退。

△1次リーグA

	北川	大上	増岡			勝敗	順位
北川		06-3	X4-6			1勝1敗	1位
大上	X3-6		06-4			1勝1敗	3位
増岡	06-4	X4-6				1勝1敗	2位

△1次リーグB

	小川	河内	村瀬	小山		勝敗	順位
小川		X2-6	X0-6	X3-6		0勝3敗	4位
河内	06-2		X4-6	06-3		2勝1敗	2位
村瀬	06-0	06-4		06-1		3勝0敗	1位
小山	06-3	X8-9	X2-8			1勝2敗	3位

※勝敗が同じ場合は、直接対決、取得ゲーム率で決定

△2次リーグ

	村瀬	増岡	北川	河内		勝敗	順位
村瀬		X5-8	X4-8	08-2		1勝2敗	3位
増岡	08-5		X6-8	09-8		2勝1敗	2位
北川	08-4	08-6		08-2		3勝0敗	1位
河内	X2-8	X8-9	X2-8			0勝3敗	4位

※1位の北川真衣（同志社女子）が代表選手となった。

※免除の加藤未唯（立命館宇治）と予選1位の北川真衣（同志社女子）の2名は京都府の代表選手として国民体育大会に出場。

◆全国選抜高等学校テニス大会

期日：平成23年3月22日～3月27日

会場：福岡県福岡市博多の森テニス競技場、他

○男子団体戦

出場校：東山、立命館宇治

◇1回戦

	<u>立命館宇治</u>	3-2	<u>佐土原</u> （宮崎）
S1	齊藤 圭佑	5-7	川俣 俊太郎
D1	廣部・古澤	2-6	永田・西村
S2	村田 一成	7-5	重山 裕紀
D2	奥村・今村	6-4	猪野・高橋
S3	小山 柚希	6-3	西村 健汰

◇2回戦

	<u>立命館宇治</u>	5-0	<u>日大山形</u> （山形）
S1	齊藤 圭佑	7-5	豊田 魁
D1	廣部・古澤	6-1	平塚・小野瀬
S2	村田 一成	6-1	井上 裕貴
D2	八木・中田	6-2	安部・東海林
S3	小山 柚希	6-2	児玉 大樹
	<u>東山</u>	4-1	<u>近大附属</u> （大阪）
S1	長船 雅喜	7-5	谷口 暢基
D1	トレド・高木	6-2	縄井・西村
S2	日下 稜介	6-3	高橋 克典
D2	磯田・小路	5-7	佐伯・清水
S3	倉地 芳直	6-2	北川 翔大

◇3回戦

	<u>立命館宇治</u>	5-0	<u>柳川</u> （福岡）
S1	齊藤 圭佑	0-2	井上 敬博 (0-6, 0-6)
D1	廣部・古澤	0-2	松浦・岡村 (4-6, 1-6)
S2	村田 一成	0-2	増尾 怜央楠 (4-6, 2-6)
D2	奥村・今村	打切 申・小坂	
S3	小山 柚希	打切 塚越 雄人	
	<u>東山</u>	3-0	<u>早稲田実業</u> （東京）
S1	長船 雅喜	2-0	岸田 海 (6-1, 6-2)
D1	トレド・高木	2-1	森岡・池田 (2-6, 6-3, 6-4)
S2	日下 稜介	2-0	井上 哲平 (6-3, 6-3)
D2	倉地・小路	打切 本田・荒井	
S3	磯田 佳孝	打切 梶 修登	

◇4回戦（準々決勝）

	<u>東山</u>	0-3	<u>湘南工大附</u> （神奈川）
S1	長船 雅喜	0-2	今井 慎太郎 (2-6, 1-6)
D1	トレド・高木	0-2	杉本・及川 (5-7, 5-7)
S2	日下 稜介	0-2	高田 航輝 (4-6, 1-6)
D2	倉地・小路	10打切	高橋・関谷 (6-4, 3-1)
S3	磯田 佳孝	打切 松崎 勇太郎	(1-3)

※東山高校は全国大会Best 8、立命館宇治はBest 16。

○女子

出場校：京都外大西、華頂女子

◇1回戦

	<u>京都外大西</u>	4-1	<u>星稜</u> （石川）
S1	小山 楓	6-1	井波 奈津美
D1	天野・樋口	4-6	中村・今井
S2	河内 ほのか	6-1	上野 梨夏
D2	番・眞鍋	6-1	竹内・荒木
S3	大上 真由	6-0	東 明日香
	<u>華頂女子</u>	4-1	<u>八代白百合学園</u> （熊本）
S1	増岡 ななみ	(6)6-7	田崎 莉那
D1	村田・森	1-0難	水森・西浦
S2	小川 千佳	6-0	大内田 光
D2	坂根・角熊	6-0	春木・田中
S3	和田 桃子	6-1	本田 光

◇2回戦

	<u>京都外大西</u>	4-1	<u>英明</u> （香川）
S1	小山 楓	7-6(6)	川筋 晶代
D1	天野・樋口	6-0	島田・山根
S2	河内 ほのか	6-0	高橋 里佳
D2	番・眞鍋	2-6	宮本・多田
S3	大上 真由	6-3	村上 ひかり

華頂女子 1-4 城南学園 (大阪)

S 1 増岡 ななみ 6-2 安形 玲耶  
D 1 村田・森 1-6 田尻・松村  
S 2 小川 千佳 3-6 久次米 夏海  
D 2 坂根・角熊 2-6 首藤・勝田  
S 3 和田 桃子 3-6 高橋 かおり

◇3回戦

京都外大西 1-3 岡山学芸館 (岡山)

S 1 小山 楓 1-2 西本 恵  
(3-6, 7-6(5), 0-6)  
D 1 天野・樋口 1-2 松崎・東  
(6-2, 2-6, 2-6)  
S 2 河内 ほのか 2-0 田居 優奈  
(7-6(5), 6-2)  
D 2 番 ・眞鍋 0-2 田中・松井  
(3-6, 5-7)  
S 3 大上 真由 10打切 野田 桃子  
(6-3)

※京都外大西高校は全国大会Best 1 6。

○男子個人戦

○女子個人戦

★震災のため、個人戦は中止

◆近畿高等学校選抜テニス大会

兼全国総合体育大会近畿地区予選

期日：平成23年6月17日～6月19日

会場：滋賀県長浜市長浜ドーム

○男子シングルス

出場者：長船雅喜、日下稜介 (以上東山)

◇2回戦

長船 雅喜 8-1 高橋 克典 (大：近大附属)  
日下 稜介 8-4 菊本 一輝 (和：慶 風)

◇3回戦

長船 雅喜 8-6 竹元 佑亮 (兵：相生学院)  
日下 稜介 8-6 堀切 啓貴 (兵：相生学院)

◇4回戦 (準決勝)

長船 雅喜 6-8 斉藤 貴史 (兵：相生学院)  
日下 稜介 3-8 栗林 聡真 (大：清 風)

※長船、日下 (以上東山) は近畿大会Best 4。

○男子ダブルス

出場者：高木・トレド (東山)

◇1回戦

森田・三輪 8-3 石島・奥田 (滋：光 泉)

◇2回戦 (準決勝)

森田・三輪 8-4 仲村・中村 (大：大産大附)

◇3回戦 (決勝)

森田・三輪 4-8 堀切・衣川 (兵：相生学院)

※高木・トレド (東山) は近畿大会準優勝。

○男子団体

出場校：東山

◇1回戦

東 山 3-0 奈良育英 (奈良)

D トレド・倉地 9-8(5) 中村・窪之内

S 1 長船 雅喜 8-5 中川 雄太

S 2 日下 稜介 8-2 福本 定也

◇2回戦 (準決勝)

東 山 2-1 清風 (大阪)

D トレド・倉地 9-8(4) 関井・山野

S 1 長船 雅喜 5-8 栗林 聡真

S 2 日下 稜介 9-8(2) 矢多 弘樹

◇3回戦 (決勝)

東 山 0-2 相生学院 (兵庫)

D トレド・倉地 1-8 池川・細川

S 1 長船 雅喜 6-8 斉藤 貴史

S 2 日下 稜介 87打切 堀切 啓貴

※東山高校は近畿大会準優勝。

○女子シングルス

出場者：村瀬早香 (京都外大西)、北川真衣 (同志社女子)、小川千佳、増岡ななみ (以上華頂女子)

◇1回戦

小川 千佳 8-2 首藤みさき (大：城南学園)

村瀬 早香 8-4 山下 莉沙 (滋：栗 東)

◇2回戦

小川 千佳 4-8 加治 遥 (兵：園田学園)

増岡 ななみ 8-4 山本ひかり (兵：園田学園)

北川 真衣 8-2 山本 佳奈 (奈：平 城)

村瀬 早香 8-5 大坪 慧美 (和：慶 風)

◇3回戦

増岡 ななみ 3-8 宇佐美 愛 (兵：園田学園)

北川 真衣 8-6 村瀬 早香 (京：京外大西)

◇4回戦 (準決勝)

北川 真衣 5-8 宇佐美 愛 (兵：園田学園)

※北川真衣 (同志社女子) は近畿大会Best 4。

○女子ダブルス

出場者：小山・天野 (京都外大西)

◇2回戦

今西・小山 2-8 久次米・畑守 (大：城南学園)

○女子団体

出場校：京都外大西

◇1回戦

京都外大西 3-0 早稲田摂陵 (大阪)

D 河内・大上 8-1 木本・田中

S 1 村瀬 早香 8-2 岡田 成美

S 2 小山 楓 8-4 田中 千愛

◇2回戦 (準決勝)

京都外大西 0-2 園田学園 (兵庫)

D 河内・大上 3-8 池田・西口

S 1 村瀬 早香 88打切 加治 遥

S 2 小山 楓 6-8 宇佐美 愛

◆全国高等学校総合体育大会テニス競技

期日：平成23年8月10日～8月16日

会場：青森県青森市新青森県総合運動公園



○男子団体の部

出場校：東山

◇2回戦

東山 3-0 浜松市立 (静岡)

D トレド・倉地 9-7 小池・猪股

S1 長船 雅喜 8-1 杉浦 勝貴

S2 日下 稜介 8-0 吉見 恒輝

◇3回戦

東山 2-1 浦和学院 (埼玉)

D トレド・倉地 3-8 桑鶴・前嶋

S1 長船 雅喜 8-5 尾形 勇輔

S2 日下 稜介 8-1 齊藤 拓也

◇4回戦 (準々決勝)

東山 2-1 相生学院 (兵庫)

D トレド・小路 0-2 池川・細川

(1-6, 3-6)

S1 長船 雅喜 2-1 齊藤 貴史

(6-1, (5)6-7, 7-8(9))

S2 日下 稜介 2-0 堀切 啓貴

(6-1, 6-2)

◇5回戦 (準決勝)

東山 2-1 湘南工大附 (神奈川)

D 倉地・小路 0-2 高田・高橋

(3-6, 2-6)

S1 長船 雅喜 2-0 松崎 勇太郎

(6-3, 6-2)

S2 日下 稜介 2-1 今井 慎太郎

(2-6, 6-2, 6-0)

◇6回戦 (決勝)

東山 0-2 四日市工業 (三重)

D トレド・倉地 0-2 長田・萩

(4-6, 2-6)

S1 長船 雅喜 0-2 後藤 翔太郎

(3-6, 4-6)

S2 日下 稜介 01打切 中島 佑介

(0-6, 6-6)

※東山高校は全国大会準優勝。

※この東山高校の全国総体団体の部準優勝は、京都府男子初の快挙である。

○男子個人の部シングルス

出場者：長船雅喜、日下稜介 (以上東山)

◇1回戦

日下 稜介 8-2 小林 浩貴 (諺：仙台南)

長船 雅喜 8-5 伊藤 大輝 (諺：岩手)

◇2回戦

日下 稜介 9-7 大友 優馬 (諺：法政二)

長船 雅喜 8-0 中澤 祐也 (諺：駿台甲府)

◇3回戦

日下 稜介 5-8 守谷総一郎 (諺：大成)

長船 雅喜 9-8(5) 増尾玲央楠 (諺：柳川)

◇4回戦

長船 雅喜 3-8 松崎勇太郎 (諺：湘南工大附)

※長船雅喜 (東山) は全国大会Best 1 6。

○男子個人の部ダブルス

出場者：高木・トレド (東山)

◇1回戦

高木・トレド 8-2 辻永・坂橋 (細：秋田工)

◇2回戦

高木・トレド 7-9 李・韓 (茨城：つくば国際東風)

○女子団体の部

出場校：京都外大西

◇1回戦

京都外大西 3-0 日本航空 (山梨)

D 河内・大上 8-2 名取・岡田

S1 村瀬 早香 8-3 名取 恭

S2 小山 楓 8-4 木戸口 遥

◇2回戦

京都外大西 2-0 徳島商業 (徳島)

D 河内・大上 9-7 枇杷谷・巽

S1 村瀬 早香 8-2 篠山 真裏

S2 小山 楓 打切 山口 真美

◇3回戦

京都外大西 1-2 椋山女学院 (愛知)

D 河内・大上 9-7 春山・古崎

S1 村瀬 早香 1-8 吉富 愛子

S2 小山 楓 (6)8-9 稲垣 希実子

※京都外大西高校は全国大会Best 1 6。

○女子個人の部シングルス

出場者：村瀬早香 (京都外大西)、北川真衣 (同志社女子)、小川千佳、増岡ななみ (以上華頂女子)

◇1回戦

村瀬 早香 (6)8-9 松永さやこ (編：柳川)

小川 千佳 8-4 坂田 侑加 (訓：金沢伏見)

増岡 ななみ 8-2 吉田真優子 (諺：八戸西)

北川 真衣 8-2 瀬川 亜樹 (編：長岡大手)

◇2回戦

小川 千佳 0-8 辻 恵子 (諺：早稲田実)

増岡 ななみ 4-8 坂上 唯 (諺：松商学園)

北川 真衣 8-6 佐藤 万峰 (細：聖霊短大附)

◇3回戦

北川 真衣 2-8 日比 沙織 (諺：湘南工大附)

○女子個人の部ダブルス

出場者：小山・天野 (京都外大西)

◇1回戦

小山・天野 5-8 廣田・岩崎 (編：柳川)

◆国民体育大会近畿地区予選

※今年度は本国体が男女共オープン大会のため、近畿地区予選は実施せず。

◆近畿高等学校テニス大会個人の部

期日：平成23年9月16日～9月18日、

会場：大阪府岸和田市蜻蛉池公園

○男子シングルス

出場者：長船雅喜、トレド玲央、高木智、本田太一、村上賢生 (以上東山)、中田直志、古澤翔太、小山柚希、中西佑樹 (以上立命館宇治)、榎勇輔、濱口真人、松江秋、藤村飛丸 (以上京都外大西)、遠山恭平 (菟道)、後田知宏 (同志社国際)、中島裕太 (同志社)、西澤勇太 (西京)

◇1回戦

遠山 恭平	8-1	小可畑圭史	(和：近大和歌山)
村上 賢生	8-0	中村 仁	(大：関大北陽)
本田 太一	2-8	丸尾 瑞	(兵：相生学院)
濱口 真人	8-3	澤 和慶	(和：和歌山商業)
中島 裕太	8-2	岡本 一成	(和：向 陽)
西澤 勇太	0-8	石宇 健人	(兵：甲 南)
榎 勇輔	8-3	中谷 優心	(大：近大附属)
古澤 翔太	8-3	坂本 祐志	(奈：東大寺 )
後田 知宏	4-8	芥藤 駿	(兵：相生学院)
藤村 飛丸	9-7	深田健太郎	(滋：光 泉)
松江 秋	8-1	今井 勇太	(滋：東大津 )
小山 柚希	8-2	寺田 匠吾	(奈：東大寺 )
中西 佑樹	9-7	信木 貴文	(奈：平 城)

◇2回戦

中田 直志	8-6	遠山 恭平	(京：菟 道)
村上 賢生	5-8	清水 秀次	(大：近大附属)
濱口 真人	0-8	田沼 諒太	(兵：相生学院)
高木 智	8-1	中島 裕太	(京：同志社 )
トレド玲央	8-5	榎 勇輔	(京：京都外大西)
古澤 翔太	8-3	福本 定也	(奈：奈良育英)
長船 雅喜	8-0	田中 勇哉	(和：初芝橋本)
藤村 飛丸	2-8	山野 誠	(大：清 風)
松江 秋	8-6	奥出 陽太	(大：清 風)
小山 柚希	0-8	矢多 弘樹	(大：清 風)
中西 佑樹	2-8	伊藤 勇丞	(滋：光 泉)

◇3回戦

中田 直志	1-8	堀切 啓貴	(兵：相生学院)
高木 智	7-9	田沼 諒太	(兵：相生学院)
トレド玲央	8-2	石宇 健人	(兵：甲 南)
古澤 翔太	8-3	山岸 大悟	(和：開 智)
長船 雅喜	8-1	兼任勇士郎	(大：近大附属)
松江 秋	2-8	山野 誠	(大：清 風)

◇4回戦

トレド玲央	40RET	田沼 諒太	(兵：相生学院)
長船 雅喜	8-4	古澤 翔太	(京：立命館宇治)

◇5回戦 (準々決勝)

長船 雅喜	7-5	トレド玲央	(京：東 山)
-------	-----	-------	---------

◇6回戦 (準決勝)

長船 雅喜	5-7	堀切 啓貴	(兵：相生学院)
-------	-----	-------	----------

※長船雅喜 (東山) は近畿大会Best 4。

※トレド玲央 (東山) は近畿大会Best 8。

○男子ダブルス

出場者：高木・トレド、長船・富山 (以上東山)、榎・中島、加藤・松江、濱口・森田 (以上京都外大西)、小山・中西、古澤・中田、今村・市川 (以上立命館宇治)

◇1回戦

今村・市川	8-4	森田・梅本	(滋：立命館守山)
小山・中西	8-5	榎 ・鈴木	(奈：西大和 )
榎 ・中島	8-2	松本・藤井	(滋：膳 所)
濱口・森田	負W.O.	清水・井本	(大：近大附属)
古澤・中田	8-2	福長・中谷	(大：近大附属)
加藤・松江	8-1	総谷・植木	(奈：奈女大附)

◇2回戦

高木・トレド	8-5	奥出・中村	(大：清 風)
今村・市川	1-8	坂上・田中	(滋：光 泉)
長船・富山	2-8	岡田・竹元	(兵：相生学院)

小山・中西	2-8	田沼・加藤	(兵：相生学院)
榎 ・中島	7-9	中村・梅岡	(大：大産大附)
古澤・中田	6-8	西村・森	(兵：関西学院)
加藤・松江	5-8	黒川・西野目	(和：慶 風)

◇3回戦

高木・トレド	4-8	西村・縄井	(大：近大附属)
--------	-----	-------	----------

○女子シングルス

出場者：村瀬早香、大上真由、河内ほのか、小山葵、渡辺真央、眞鍋千裕、木村夏奈子 (以上京都外大西)、増岡ななみ、和田桃子 (以上華頂女子)、徳田直子、島井美帆 (以上同志社女子)、今西遼香 (京教大附属)、八重川咲希、庫本みゆ (以上立命館宇治)、許良希 (京都国際)、宅野晴香 (東宇治)、波多野美希 (山城)

◇1回戦

今西 遼香	6-8	勝田 涼花	(大：城南学園)
許 良希	8-2	徐 星来	(滋：東大津 )
眞鍋 千裕	8-4	岡本 聖奈	(兵：夙川学院)
庫本 みゆ	8-3	陸田 智歩	(奈：平 城)
小山 葵	8-0	亀 佳奈美	(和：近大和歌山)
八重川 咲希	8-4	大谷茉莉子	(和：和歌山商業)
徳田 直子	8-3	井口 亜優	(兵：園田学園)
宅野 晴香	8-1	森本 里奈	(和：日 高)
木村 夏奈子	8-0	新井川明理	(和：慶 風)
島井 美帆	8-6	尾田帆乃香	(和：慶 風)
和田 桃子	0-8	覚田 美花	(大：大商学園)
波多野美希	1-8	茶谷 早紀	(大：大阪成蹊女)

◇2回戦

渡辺 真央	8-4	濱中 里美	(大：大阪学院)
許 良希	3-8	岩田 愛永	(和：慶 風)
眞鍋 千裕	6-8	菅 梨花子	(和：慶 風)
庫本 みゆ	4-8	観音堂万友	(兵：相生学院)
大上 真由	8-3	住岡 小夜	(大：大商学園)
小山 葵	4-8	横田 遥菜	(兵：夙川学院)
八重川 咲希	1-8	田畑真奈美	(兵：啓明学院)
徳田 直子	5-8	森田 恵美	(兵：神戸甲北)
村瀬 早香	8-4	宅野 晴香	(京：東宇治 )
河内ほのか	8-5	全屋 菜摘	(大：早稲田摂陵)
木村 夏奈子	9-8(4)	辻本有佳里	(兵：園田学園)
増岡 ななみ	8-2	大野 月見	(大：北 野)
島井 美帆	0-8	首藤みなみ	(大：城南学園)

◇3回戦

渡辺 真央	8-1	岩田 愛永	(和：慶 風)
大上 真由	1-8	畑守 美里	(大：城南学園)
村瀬 早香	8-2	生田 博美	(兵：園田学園)
河内ほのか	8-4	木村夏奈子	(京：京都外大西)
増岡 ななみ	8-2	佐々木杏菜	(滋：栗 東)

◇4回戦

渡辺 真央	6-8	菅 梨花子	(和：慶 風)
村瀬 早香	8-2	田畑真奈美	(兵：啓明学院)
増岡 ななみ	8-4	河内ほのか	(京：京都外大西)

◇5回戦 (準々決勝)

村瀬 早香	3-6	西口 真央	(兵：園田学園)
増岡 ななみ	3-6	安形 玲耶	(大：城南学園)

※村瀬早香 (京都外大西) は近畿大会Best 8。

※増岡ななみ (華頂女子) は近畿大会Best 8。

○女子ダブルス

出場者：河内・大上、渡辺・木村、小山・村瀬、番・眞鍋、岩丸・丹羽（以上京都外大西）、八重川・庫本（立命館宇治）、坂根・和田（華頂女子）、藤田・森（同志社女子）

◇1回戦

藤田・森 2-8 生野・早野（兵：園田学園）  
 岩丸・丹羽 3-8 井口・則信（兵：園田学園）  
 八重川・庫本 8-1 綿民・岡田（奈：奈良）  
 番・眞鍋 8-0 八木・倉橋（奈：平城）  
 坂根・和田 8-0 大畑・田中（奈：奈良）

◇2回戦

八重川・庫本 9-8(5) 本田・覚田（大：大商学園）  
 番・眞鍋 3-8 加治・松井（兵：園田学園）  
 河内・大上 8-6 八木・天野（兵：明石城西）  
 坂根・和田 2-8 志村・佐々木（滋：栗東）  
 渡辺・木村 8-0 辻本・白戸（奈：奈良）  
 小山・村瀬 8-3 松村・勝田（大：城南学園）

◇3回戦

八重川・庫本 2-8 筒井・高津（兵：園田学園）  
 河内・大上 8-6 志村・佐々木（滋：栗東）  
 渡辺・木村 3-8 畑守・田尻（大：城南学園）  
 小山・村瀬 1-8 山本・西口（兵：園田学園）

◇4回戦（準々決勝）

河内・大上 3-8 加治・松井（兵：園田学園）

※河内・大上（京都外大西）は近畿大会Best 8。

※京都府関係分順位戦

3位決定戦 兵庫 2-1 京都

◇京都府対戦記録

◇2回戦

京都 2-0 茨城  
 S1 日下 稜介 8-2 山瀬  
 S2 長船 雅喜 8-1 田中  
 D 日下・長船 - 山瀬・田中

◇3回戦

京都 2-1 愛媛  
 S1 日下 稜介 3-8 弓立  
 S2 長船 雅喜 8-3 下尾  
 D 日下・長船 8-3 弓立・下尾

◇4回戦（準々決勝）

京都 2-0 埼玉  
 S1 日下 稜介 9-7 綿貫  
 S2 長船 雅喜 8-4 尾形  
 D 日下・長船 - 綿貫・尾形

◇5回戦（準決勝）

京都 1-2 東京  
 S1 日下 稜介 2-8 守谷  
 S2 長船 雅喜 8-5 小堀  
 D 日下・長船 1-8 守谷・小堀

◇3位決定戦

京都 2-1 兵庫  
 S1 日下 稜介 8-9 堀切  
 S2 長船 雅喜 8-4 池川  
 D 日下・長船 8-4 堀切・池川

※京都府は国民体育大会3位入賞。

◆国民体育大会

期日：平成23年10月 2日～10月 5日  
 会場：山口県岩国市

○男子

出場者：日下稜介、長船雅喜（以上東山）

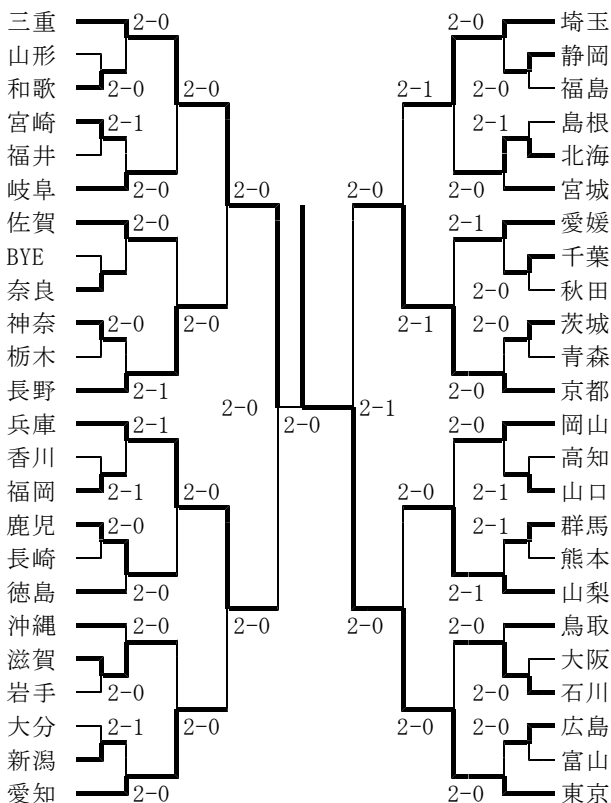

○女子

出場者：加藤未唯（立命館宇治）、北川真衣（同志社）

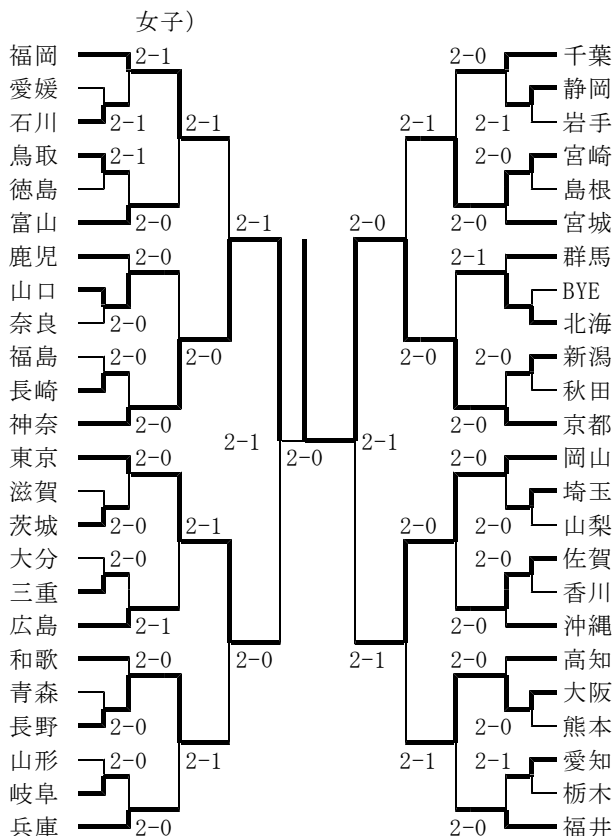

※京都府関係分順位戦 なし

◇京都府対戦記録

◇2回戦

京	都	2-0	新	潟
S 1	加藤 未唯	8-1	瀬川	
S 2	北川 真衣	8-6	粉川	
D	加藤・北川	-	瀬川・粉川	

◇3回戦

京	都	2-0	北	海	道
S 1	加藤 未唯	8-2	平岩		
S 2	北川 真衣	8-2	大塚		
D	加藤・北川	-	平岩・大塚		

◇4回戦(準々決勝)

京	都	2-0	宮	崎
S 1	加藤 未唯	8-1	谷口	
S 2	北川 真衣	8-5	松尾	
D	加藤・北川	-	谷口・松尾	

◇5回戦(準決勝)

京	都	2-1	岡	山
S 1	加藤 未唯	8-1	西本	
S 2	北川 真衣	5-8	寺見	
D	加藤・北川	8-6	西本・寺見	

◇6回戦(決勝)

京	都	2-0	神	奈	川
S 1	加藤 未唯	8-2	日比		
S 2	北川 真衣	8-3	前原		
D	加藤・北川	-	日比・前原		

※京都府は国民体育大会優勝。

※少年女子の部の国民体育大会の優勝は、史上初の快挙である。

◆近畿高等学校テニス大会団体の部

兼全国選抜高等学校テニス大会近畿地区予選

期日：平成23年11月12日～11月13日

会場：大阪府蜻蛉池公園

○男子本戦

出場校：東山、京都外大西

相生学院	(兵庫)	5-0			
慶風	(和歌山)				
奈良学園	(奈良)	4-1	3-0		
光泉	(滋賀)	4-1			
開智	(和歌山)				
近大附属	(大阪)	4-1	3-0		
清風	(大阪)	4-1			
膳所	(滋賀)				
甲南	(兵庫)	5-0			
平城	(奈良)	5-0	3-1		
京都外大西	(京都)				
東山	(京都)	4-1			

○男子コンソレーション

奈良学園	(奈良)	3-0			
甲南	(兵庫)		3-1		
開智	(和歌山)			3-2	
京都外大西	(京都)	3-2			
近大附属	(大阪)				3-1
東山	(京都)				
膳所	(滋賀)	3-0			
慶風	(和歌山)			3-1	
平城	(奈良)		3-0		
光泉	(滋賀)	3-0			

○男子5位決定戦

甲南	(兵庫)	3-1	
光泉	(滋賀)		

○男子7位決定戦

京都外大西	(京都)	3-2	
慶風	(和歌山)		

○男子8位決定戦

奈良学園	(奈良)	3-0		
開智	(和歌山)		3-2	
膳所	(滋賀)			対戦済
平城	(奈良)	3-2		
京都外大西	(京都)			

○男子最終順位

- |    |         |    |          |
|----|---------|----|----------|
| 1位 | 相生学院(兵) | 2位 | 清風(大)    |
| 3位 | 東山(京)   | 4位 | 近大附属(大)  |
| 5位 | 甲南(兵)   | 6位 | 光泉(滋)    |
| 7位 | 慶風(和)   | 8位 | 京都外大西(京) |

※1～7位までが全国選抜高等学校テニス大会へ出場。

3位の東山高校は全国選抜に出場。

8位の京都外大西は選考委員会枠で全国選抜に出場。

◇京都府対戦記録

◇本戦1回戦

京都外大西	5-0	平	城(奈)
S 1	榎 勇輔	6-1	信木 貴文
D 1	松江・加藤	6-3	光田・石井
S 2	藤村 飛丸	6-2	藤田 照
D 2	矢嶋・中島	6-1	福・堂地
S 3	森田 隼平	6-2	伊東 亮祐

◇本戦2回戦

東	山	4-1	京	都	外	大	西(京)
S 1	長船 雅喜	6-0	濱口 真人				
D 1	本田・村上	6-4	榎・森田				
S 2	トレド玲央	6-4	藤村 飛丸				
D 2	山田・富山	2-6	松江・加藤				
S 3	高木 智	6-3	中島 萌				

◇本戦3回戦(準決勝)

東	山	1-3	清	風(大)
S 1	長船 雅喜	4-6	矢多 弘樹	
D 1	本田・森	3-6	原・中村	
S 2	トレド玲央	6-3	山野 誠	
D 2	村上・富山	3-6	奥出・加野	
S 3	高木 智	44打切	上杉 海斗	

◇コンソレーション1回戦

	京都外大西	3-2	開智	(和)
S 1	榎 勇輔	5-7	佐々木将太郎	
D 1	松江・加藤	6-3	吉川・澤田	
S 2	藤村 飛丸	4-6	山岸 大悟	
D 2	矢嶋・中島	6-2	岸田・小西	
S 3	森田 隼平	6-1	村端 優	

◇コンソレーション2回戦

	京都外大西	1-3	甲南	(兵)
S 1	榎 勇輔	6-2	永田 光	
D 1	松江・加藤	1-6	石宇・鈴木	
S 2	濱口 真人	4-6	綾部 翼	
D 2	矢嶋・中島	2-6	田中・上曾山	
S 3	藤村 飛丸	32打切	帆足 仁宏	

◇コンソレーション3回戦

	東山	3-1	光泉	(滋)
S 1	長船 雅喜	6-1	坂上 良	
D 1	本田・森	3-6	稗島・伊藤	
S 2	トレド玲央	6-3	田中 雄規	
D 2	山田・富山	24打切	深田・澤口	
S 3	高木 智	6-1	清水 修平	

◇3~4位決定戦

	東山	3-1	近大附属	(大)
S 1	長船 雅喜	6-0	清水 秀次	
D 1	本田・森	53打切	中谷・西村	
S 2	トレド玲央	6-3	縄井 翔太	
D 2	山田・富山	3-6	井本・福長	
S 3	高木 智	6-3	兼任 勇士郎	

◇7~8位決定戦

	京都外大西	2-3	慶風	(和)
S 1	榎 勇輔	6-1	黒川 翔太	
D 1	松江・加藤	1-6	伊藤・桑田	
S 2	濱口 真人	1-6	西野目 敏貴	
D 2	矢嶋・中島	6-0	岡崎・仲西	
S 3	藤村 飛丸	2-6	岡田 宗宏	

◇8~9位決定戦

京都外大西 対戦済 平城 (奈)

○女子本戦

出場校：京都外大西、同志社女子

園田学園	(兵庫)	5-0	
大阪学院	(大阪)		
立命館守山	(滋賀)	5-0	3-0
和歌山商業	(和歌山)	4-1	
同志社女子	(京都)		
栗東	(滋賀)	3-2	3-2
京都外大西	(京都)	3-2	
奈良	(奈良)		
慶風	(和歌山)	5-0	
平城	(奈良)	4-1	3-1
夙川学院	(兵庫)		
城南学園	(大阪)	5-0	

○女子コンソレーション

立命館守山	(滋賀)	3-0	
京都外大西	(京都)		3-0
和歌山商業	(和歌山)		
夙川学院	(兵庫)	3-0	3-1
栗東	(滋賀)		
慶風	(和歌山)		
奈良	(奈良)	3-0	
大阪学院	(大阪)		3-2
平城	(奈良)		3-2
同志社女子	(京都)	3-1	

○女子5位決定戦

栗東	(滋賀)	3-2
大阪学院	(大阪)	

○女子7位決定戦

夙川学院	(兵庫)	3-0
同志社女子	(京都)	

○女子8位決定戦

立命館守山	(滋賀)	3-1	
和歌山商業	(和歌山)		3-2
奈良	(奈良)		
平城	(奈良)	3-2	
同志社女子	(京都)		

○女子最終順位

- 1位 城南学園 (大)    2位 園田学園 (兵)
- 3位 慶風 (和)        4位 京都外大西 (京)
- 5位 大阪学院 (大)    6位 栗東 (滋)
- 7位 夙川学院 (兵)    8位 同志社女子 (京)

※1~7位までが全国選抜高等学校テニス大会へ出場。  
4位の京都外大西高校は全国選抜に出場。

◇京都府対戦記録

◇本戦1回戦

同志社女子	4-1	和歌山商業	(和)
S 1	徳田 直子	6-0	大谷 茉莉子
D 1	森 ・木村	6-4	増田・水野
S 2	島井 美帆	6-0	土井 春菜
D 2	田村・倉本	1-6	松下・森本
S 3	藤田 葵	6-1	高野 早紀

◇本戦2回戦

同志社女子	2-3	栗東	(滋)
S 1	徳田 直子	2-6	青木 萌
D 1	平松・田村	0-6	佐々木・鈎
S 2	島井 美帆	6-3	志村 桃
D 2	森 ・木村	3-6	小泉・小倉
S 3	藤田 葵	6-4	武本 華
京都外大西	2-3	慶風	(和)
S 1	村瀬 早香	6-3	菅 梨花子
D 1	河内・大上	6-0	西村・宮川
S 2	渡辺 真央	1-6	高木 朝香
D 2	眞鍋・番	0-6	新井川・尾田
S 3	小山 葵	5-7	岩田 愛永

◇コンソレーション1回戦

京都外大西 3-0 立命館守山 (滋)			
S 1	村瀬 早香	6-0	川端 美波
D 1	河内・大上	6-0	日野・福楽
S 2	小山 葵	6-0	三谷 明喜穂
D 2	渡辺・木村	20打切	佐藤・倉本
S 3	番 爽香	30打切	山田 絢夏
同志社女子 3-1 平 城 (奈)			
S 1	徳田 直子	6-0	八木 みちる
D 1	平松・倉本	4-6	陸田・阿武
S 2	島井 美帆	6-0	林 沙耶佳
D 2	森 ・木村	51打切	尾崎・八木
S 3	藤田 葵	6-0	石川 葉月

◇コンソレーション2回戦

京都外大西 3-0 夙川学院 (兵)			
S 1	村瀬 早香	7-5	横田 遥菜
D 1	河内・大上	55打切	岡本・松田
S 2	小山 葵	6-3	庄野 温子
D 2	渡辺・木村	6-1	林 ・清水
S 3	番 爽香	21打切	池内 萌絵
同志社女子 2-3 大阪学院 (大)			
S 1	徳田 直子	6-3	七理 春香
D 1	平松・田村	3-6	濱中・奥村
S 2	島井 美帆	6-0	谷口 明日香
D 2	森 ・木村	4-6	藤永・藤永
S 3	藤田 葵	(4)6-7	小林 寿希

◇コンソレーション3回戦

京都外大西 3-1 栗 東 (滋)			
S 1	村瀬 早香	6-3	青木 萌
D 1	河内・大上	6-3	佐々木・鈎
S 2	小山 葵	4-6	志村 桃
D 2	渡辺・木村	6-1	小泉・小倉
S 3	眞鍋 千裕	20打切	武本 華

◇3~4位決定戦

京都外大西 対戦済 慶 風 (和)

◇7~8位決定戦

同志社女子 0-3 夙川学院 (兵)			
S 1	徳田 直子	2-6	横田 遥菜
D 1	平松・田村	0-6	岡本・林
S 2	島井 美帆	3-6	庄野 温子
D 2	森 ・木村	32打切	池内・清水
S 3	藤田 葵	打切	松田 七菜子

◇8~9位決定戦

同志社女子 対戦済 和歌山商業 (和)

◆トヨタジュニアテニス選手権大会京都府予選

期日：平成23年1月15日~1月23日

会場：太陽か丘テニスコート、他

○男子シングルス

優勝	：長船 雅喜	(東山)
準優勝	：加藤 隆聖	(パブリック洛西)
3位	：本田 太一	(東山)
	山西 大	(パブリック小倉)

○女子シングルス

優勝	：村瀬 早香	(京都外大西)
準優勝	：大上 莉央	(湯山TS)

3位	：古澤 奈津実	(湯山TS)
	橋本 実結	(パブリック洛西)

◆京都ウィンタージュニアテニス選手権大会

期日：平成23年2月5日~2月13日

会場：太陽か丘テニスコート、他

○男子シングルス

優勝	：平尾 直樹	(四の宮TC)
準優勝	：遠山 恭平	(菟道)
3位	：有田 孝雄	(東山)
	村田 一成	(立命館宇治)

○女子シングルス

優勝	：庫本 みゆ	(立命館宇治)
準優勝	：番 爽香	(京都外大西)
3位	：樋口 千晴	(京都外大西)
	五百井 麻貴	(四の宮TC)

◆トヨタジュニアテニストーナメント

期日：平成23年4月 日~4月 日

会場：名古屋市東山公園テニスコート

※震災の影響により、中止

◆京都サマージュニアテニス選手権大会

期日：平成23年7月23日~7月30日

会場：太陽か丘テニスコート、他

○男子シングルス17歳以下

優勝	：長船 雅喜	(東山)
準優勝	：榎 勇輔	(京都外大西)
3位	：高木 智	(東山)
	トレド 玲央	(東山)
Best 8	：中田 直志	(立命館宇治)
	村上 賢生	(東山)
	平尾 直樹	(四の宮TC)
	有吉 孝仁	(西舞鶴)

決勝	：長船	8-0	榎
準決勝	：長船	8-3	高木
	榎	9-7	トレド
Q F	：長船	6-1	中田
	高木	6-0	村上
	榎	6-3	平尾
	トレド	7-6(1)	有吉

○男子ダブルス17歳以下

優勝	：高木 ・トレド	(東山)	
準優勝	：長船 ・本田	(東山)	
3位	：遠山 ・横山	(菟道)	
	榎 ・中島	(京都外大西)	
決勝	：高木・トレド	8-3	長船・本田
準決勝	：高木・トレド	8-4	遠山・横山
	長船・本田	8-3	榎 ・中島

○女子シングルス17歳以下

優勝：村瀬 早香 (京都外大西)  
 準優勝：河内 ほのか (京都外大西)  
 3位：渡辺 真央 (京都外大西)  
       小山 葵 (京都外大西)  
 Best 8：島井 美帆 (同志社女子)  
       真鍋 千裕 (京都外大西)  
       増岡 ななみ (華頂女子)  
       大上 真由 (京都外大西)

決勝：村瀬 8-3 河内  
 準決勝：河内 8-3 渡辺  
           村瀬 8-4 小山  
 QF：河内 6-2 島井  
       渡辺 6-1 真鍋  
       村瀬 6-1 増岡  
       小山 6-3 大上

○女子ダブルス17歳以下

優勝：河内・大上 (京都外大西)  
 準優勝：小川・増岡 (華頂女子)  
 3位：村瀬・小山 (京都外大西)  
       真鍋・番 (京都外大西)

決勝：河内・大上 8-4 小川・増岡  
 準決勝：河内・大上 9-7 村瀬・小山  
           小川・増岡 8-3 真鍋・番

◆関西ジュニアテニス選手権大会

期日：平成23年7月15日～7月23日  
 会場：大阪市うつぼ公園テニスセンター

○男子シングルス18歳以下

出場者：日下稜介、トレド玲央、高木智、倉地芳直、磯田佳孝、有田孝雄 (以上東山)、榎勇輔 (京都外大西)、村田一成、斉藤圭佑 (以上立命館宇治)、井筒康太 (同志社国際)、平尾直樹 (四の宮TC：2回戦敗退)、

◇1回戦

トレド 玲央 8-2 山野 敦史 (大：清 風)  
 榎 勇輔 4-8 細川 和希 (兵：相生学院)  
 村田 一成 8-5 芳田 裕紀 (兵：関西学院)  
 磯田 佳孝 0-8 石島 知希 (滋：光 泉)  
 日下 稜介 8-0 斉藤 圭佑 (京：立命館宇治)  
 倉地 芳直 8-0 有田 孝雄 (京：東 山)  
 井筒 康太 3-8 中川 雄太 (奈：奈良育英)  
 高木 智 8-2 谷口 僚基 (大：近大附属)

◇2回戦

トレド 玲央 8-4 清水 秀次 (大：近大附属)  
 村田 一成 5-8 細川 和希 (兵：相生学院)  
 日下 稜介 8-0 平尾 直樹 (京：四の宮 )  
 倉地 芳直 5-8 中川 雄太 (奈：奈良育英)  
 高木 智 4-8 関井 一貴 (大：清 風)

◇3回戦

トレド 玲央 5-8 池川 浩史 (兵：相生学院)  
 日下 稜介 8-2 山野 誠 (大：清 風)

◇4回戦 (準々決勝)

日下 稜介 8-6 前田 直人 (兵：仁川学院)

◇5回戦 (準決勝)

日下 稜介 1-8 栗林 聡真 (大：清 風)

※日下稜介 (東山) は関西大会Best 4。

○男子ダブルス18歳以下

出場者：高木・トレド、倉地・日下、磯田・小路 (以上東山)、八木・小山、斉藤・村田 (以上立命館宇治)、榎・定山 (京都外大西)、

◇1回戦

高木・トレド 8-3 貴志・岡本 (和：向 陽)  
 磯田・小路 3-8 谷口・高橋 (大：近大附属)  
 倉地・日下 8-0 若林・後藤 (兵：TEAM K・六甲)  
 八木・小山 6-8 森野・久保 (滋：栗 東)  
 榎・定山 3-8 浅野・峯尾 (滋：光 泉)  
 斉藤・村田 6-8 中嶋・仲尾 (大：大阪学院)

◇2回戦

高木・トレド 8-6 中川・南澤 (奈：ダイヤ学園 )  
 倉地・日下 (2)8-9 谷口・高橋 (大：近大附属)

◇3回戦

高木・トレド 8-3 谷口・高橋 (大：近大附属)

◇4回戦 (準決勝)

高木・トレド 8-6 栗林・野田 (大：清 風)

◇5回戦 (決勝)

高木・トレド 4-8 中村・仲村 (大：大産大附)

※高木・トレド (東山) は関西大会準優勝。

○女子シングルス18歳以下

出場者：小山楓、河内ほのか、大上真由、天野有理、真鍋千裕 (以上京都外大西)、増岡ななみ、小川千佳、村田菜奈、森彩花 (以上華頂女子)、北川真衣 (同志社女子)、安藤萌、井上紗綾 (以上立命館宇治)、

◇1回戦

河内 ほのか 8-0 佐田 菜摘 (奈：奈女大附)  
 増岡 ななみ 8-5 大東 彩 (兵：夙川学院)  
 北川 真衣 8-1 新貝 真優 (滋：栗 東)  
 安藤 萌 2-8 大坪 慧美 (和：慶 風)  
 村田 菜奈 8-4 真鍋 千裕 (京：京都外大西)  
 天野 有理 4-8 高橋かおり (大：城南学園)  
 森 彩花 8-6 鈎 胡桃 (滋：栗 東)  
 小山 楓 8-0 和中 星香 (和：和歌山商業)  
 小川 千佳 8-5 足立 芽衣 (兵：園田学園)  
 大上 真由 8-3 井上 紗綾 (京：立命館宇治)

◇2回戦

河内 ほのか 8-5 森田 恵美 (兵：神戸甲北)  
 北川 真衣 8-2 増岡ななみ (京：華頂女子)  
 村田 菜奈 2-8 田中優希子 (奈：ダイヤ学園 )  
 森 彩花 0-8 大嶋あゆ子 (兵：明石城西)  
 小山 楓 8-4 村田 瑞季 (大：大阪学院)  
 小川 千佳 4-8 首藤みなみ (大：城南学園)  
 大上 真由 3-8 野井夕夏子 (兵：西宮甲英)

◇3回戦

北川 真衣 8-2 河内ほにか (京：京都外大西)  
 小山 楓 8-3 大嶋あゆ子 (兵：明石城西)

◇4回戦 (準々決勝)

北川 真衣 (6)8-9 加治 遥 (兵：園田学園)  
 小山 楓 5-8 安形 玲耶 (大：城南学園)

※北川真衣 (同志社女子) と小山楓 (京都外大西) は関西大会Best 8。

○女子ダブルス18歳以下

出場者：大上・河内、小山・天野 (以上京都外大西)、村田・増岡、坂根・角熊 (以上華頂女子)、北川・小川 (同志社女子)、安藤・服部 (



立命館宇治)、

◇1回戦

北川・小川 1-8 濱田・足立 (兵: 園田学園)  
村田・増岡 8-2 小泉・鈎 (滋: 栗 東)  
坂根・角熊 5-8 東中・中山 (兵: 夙川学院)  
大上・河内 4-8 志村・山下 (滋: 栗 東)  
小山・天野 8-5 池尻・村田 (滋: 守 山)  
安藤・服部 4-8 大東・高見 (兵: 夙川学院)

◇2回戦

村田・増岡 2-8 安形・首藤 (大: 城南学園)  
小山・天野 8-5 天米・筒井 (兵: 園田学園)

◇3回戦

小山・天野 4-8 志村・山下 (滋: 栗 東)

○男子シングルス16歳以下

出場者: 長船雅喜、本田太一、森一馬、村上賢生 (以上東山)、中田直志 (立命館宇治)、後田知宏 (同志社国際)、有吉孝仁 (西舞鶴)、柴野晃輔 (舞鶴GTC: 1回戦敗退)、石島星歩 (TTWillα: 2回戦敗退)、本城和貴 (京都東山TC: 2回戦敗退)、

◇1回戦

長船 雅喜 8-4 柴野 晃輔 (京: 舞鶴GTC)  
中田 直志 8-4 西野 目敏貴 (和: 慶 風)  
本田 太一 3-8 加藤 隆聖 (兵: 相生学院)  
有吉 孝仁 8-5 中谷 優心 (大: 近大附属)  
後田 知宏 3-8 上杉 海斗 (大: 清 風)  
森 一馬 6-8 吉田 有宇哉 (兵: 甲 南)  
村上 賢生 0-8 竹元 佑亮 (兵: 相生学院)

◇2回戦

長船 雅喜 8-0 石井 勇氣 (兵: テニスプラザ尼崎)  
中田 直志 8-3 河野 陽平 (大: 関大北陽)  
有吉 孝仁 3-8 永田 光 (兵: 甲 南)

◇3回戦

長船 雅喜 8-1 福本 定也 (奈: ダイヤ学園前)  
中田 直志 3-8 加藤 隆聖 (兵: 相生学院)

◇4回戦 (準々決勝)

長船 雅喜 4-8 加藤 隆聖 (兵: 相生学院)

※長船雅喜 (東山) は関西大会Best 8。

○男子ダブルス16歳以下

出場者: 村上・富山 (東山)、長船・本城 (東山・京都東山TC)、森・森田 (東山・京都外大西)、市川・村田 (立命館宇治)、石島・浅野 (TTWillα・湯山TS: 2回戦敗退)

◇1回戦

長船・本城 8-5 師玉・高田 (兵: gdo・ロイヤルビル)  
市川・村田 8-5 大塚・三浦 (奈: 奈良学園)  
村上・富山 6-8 兼任・桑田 (大: 近大附属)  
森・森田 8-3 小清水・梅岡 (大: 講義学園・大産大附)

◇2回戦

長船・本城 8-2 市川・村田 (京: 立命館宇治)  
森・森田 0-8 田沼・竹元 (兵: 相生学院)

◇3回戦

長船・本城 8-3 佐々木・山岸 (大: コスパ三田)

◇4回戦 (準決勝)

長船・本城 8-2 加藤・飯島 (兵: 相生学院)

◇5回戦 (決勝)

長船・本城 4-8 林・越智 (兵: テニス履・Noah)

※長船・本城 (東山・京都東山TC) は関西大会優勝。

○女子シングルス16歳以下

出場者: 村瀬早香、渡辺真央、小山葵、木村夏奈子 (京都外大西)、庫本みゆ (立命館宇治)、森環名 (同志社女子)、土岡亜純 (洛西)、古澤奈津実 (パブリック小倉: 1回戦敗退)、嶋晴菜 (四の宮TC: 2回戦敗退)、大上莉央 (湯山TS: 2回戦敗退)、五百井麻貴 (四の宮TC: 2回戦敗退)、

◇1回戦

渡辺 真央 8-4 井口 亜優 (兵: 園田学園)  
村瀬 早香 8-5 栗本 麻菜 (兵: ロイヤルビル)  
小山 葵 7-9 大上 莉央 (京: 湯山TS)  
森 環名 4-8 樋口菜穂子 (奈: ダイヤ学園前)  
土岡 亜純 5-8 大谷茉莉子 (和: 和歌山商業)  
木村 夏奈子 8-6 濱中 里美 (大: 大阪学院)  
庫本 みゆ (5)8-9 観音堂万友 (兵: 相生学院)

◇2回戦

渡辺 真央 8-2 青木 萌 (滋: 栗 東)  
村瀬 早香 8-6 酒井 瑛帆 (兵: TEAM MARS)  
木村 夏奈子 2-8 菅 梨花子 (和: 慶 風)

◇3回戦

渡辺 真央 1-8 上 唯希 (兵: 難波NAMP)  
村瀬 早香 8-6 角矢安鳩方 (大: テニストピア)

◇4回戦 (準々決勝)

村瀬 早香 8-0 西口 真央 (兵: 園田学園)

◇5回戦 (準決勝)

村瀬 早香 2-8 山本ひかり (兵: 園田学園)

※村瀬早香 (京都外大西) は関西大会Best 4。

○女子ダブルス16歳以下

出場者: 小山・村瀬、木村・渡辺 (以上京都外大西)、森・土岡 (同志社女子・洛西)、庫本・嶋 (立命館宇治・四の宮TC)、小西・山田 (ヴァルブランジュ・湯山TS: 1回戦敗退)、古澤・大上 (パブリック小倉・湯山TS: 3回戦敗退)、

◇1回戦

木村・渡辺 8-0 武本・谷口 (滋: 栗 東)  
小山・村瀬 8-4 窪村・徳田 (大: 星田TC・テニストピア)  
森・土岡 8-0 大谷・土井 (和: 和歌商業・和歌インドア)  
庫本・嶋 3-8 角矢・西口 (大: テニストピア・河内産球)

◇2回戦

小山・村瀬 8-4 木村・渡辺 (京: 京都外大西)  
森・土岡 6-8 釜江・上 (兵: 園田学園・難波NAMP)

◇3回戦

小山・村瀬 6-8 山本・高津 (兵: 園田学園)

◆全日本ジュニアテニス選手権大会

期日: 平成23年7月31日~8月7日  
会場: 大阪市うつぼ公園テニスセンター

○男子シングルス18歳以下

出場者: 日下稜介 (東山)

◇1回戦

日下 稜介 0-2 渡辺 将司 (躰: 名経大市邨)  
(4-6, 2-6)

○男子ダブルス18歳以下

出場者: 高木・トレド (東山)、

◇1回戦

高木・トレド 1-2 綿貫・小堀 (關：グローバルプロ・JSS)  
(6-3, 3-6, 4-6)

○女子シングルス18歳以下

出場者：河内ほのか(京都外大西)、北川真衣(同志社女子)、加藤未唯(立命館宇治：5回戦敗退のBest4)

◇1回戦

河内 ほのか 0-2 前原まりあ (關：パ・MIN )  
(1-6, 1-6)

北川 真衣 2-0 日下恵里香 (縣：東 陵)  
(6-0, 6-1)

◇2回戦

北川 真衣 0-2 日下恵里香 (縣：相山女学院)  
(2-6, 0-6)

○女子ダブルス18歳以下

出場者：小山・天野(京都外大西)、加藤・穂積(立命館宇治・關東：パ・MインターナショナルTA：5回戦敗退の準優勝)

◇1回戦

小山・天野 0-2 穂積・加藤 (關・縣：上記参照)

○男子シングルス16歳以下

出場者：長船雅喜(東山)

◇1回戦

長船 雅喜 2-1 上杉 海斗 (縣：清 風)  
(4-6, 6-3, 6-3)

◇2回戦

長船 雅喜 2-0 大塚 淳史 (關：東京学館蔽)  
(6-1, 6-4)

◇3回戦

長船 雅喜 2-0 恒松 拓未 (關：武蔵野ドーム)  
(6-4, 6-1)

◇4回戦(準々決勝)

長船 雅喜 2-0 中川 直樹 (九州：九州ドリームTS)  
(6-3, 6-4)

◇5回戦(準決勝)

長船 雅喜 0-2 斉藤 貴史 (縣：相生学院)  
(6-3, 2-6, 0-3RET)

※長船雅喜(東山)は全日本大会Best4。

○男子ダブルス16歳以下

出場者：長船・本城(東山・京都東山TC)

◇1回戦

長船・本城 2-0 石井・伊東 (關東：東海大菅生・京王赤城A)  
(7-5, 6-3)

◇2回戦

長船・本城 2-1 西川・花村 (縣：鈴鹿・津 )  
(4-6, 6-3, 6-3)

◇3回戦

長船・本城 0-2 斉藤・西岡 (關西・關東：相生・ニックID)  
(2-6, 1-6)

○女子シングルス16歳以下

出場者：村瀬早香、渡辺真央(以上京都外大西)

◇1回戦

渡辺 真央 2-1 土屋 早希 (縣：札幌西 )  
(5-7, 6-3, 6-4)

村瀬 早香 2-0 華谷 和生 (縣：新 田)  
(6-3, 6-1)

◇2回戦

渡辺 真央 0-2 牛島 里咲 (關：高崎TC )  
(5-7, 6-3, 6-4)

村瀬 早香 0-2 江代 純菜 (九州：九州文化学園 )  
(3-6, 4-6)

○女子ダブルス16歳以下

出場者：古澤・大上(パブリック小倉・湯山TS：1回戦敗退)

◆近畿公立学校テニス大会

期日：平成24年1月5日～1月6日

会場：兵庫県神戸市神戸総合運動公園

○男子団体

出場校：菟道、洛西

◇予選リーグ第3ブロック

菟 道 3-2 膳 所 (滋賀)

菟 道 3-2 伊川谷北 (兵庫)

※菟道は予選ブロック1位で1～8位トーナメントへ

◇予選リーグ第4ブロック

洛 西 2-3 狭 山 (大阪)

洛 西 4-1 向 陽 (和歌山)

※洛北は予選ブロック2位で1～8位トーナメントへ

◇1～8位トーナメント1回戦

洛 西 0-3 明石城西 (兵庫)

菟 道 3-0 東大津 (滋賀)

◇1～8位トーナメント2回戦

菟 道 0-3 明石城西 (兵庫)

◇1～8位トーナメント敗者復活1回戦

洛 西 2-3 東大津 (滋賀)

★最終結果：菟道は3位、洛西は7位

○女子団体

出場校：山城、洛西

◇予選リーグ第3ブロック

洛 西 1-4 北 野 (大阪)

洛 西 3-2 日 高 (和歌山)

※洛西は予選ブロック2位で1～8位トーナメントへ

◇予選リーグ第4ブロック

山 城 3-2 膳 所 (滋賀)

山 城 2-3 葺 合 (兵庫)

※山城は予選ブロック2位で1～8位トーナメントへ

◇1～8位トーナメント1回戦

山 城 1-3 和歌山商業 (和歌山)

洛 西 1-3 奈 良 (奈良)

◇1～8位トーナメント敗者復活1回戦

山 城 0-3 明石城西 (兵庫)

洛 西 2-3 葺 合 (兵庫)

★最終結果：山城は7位、洛西も同率7位

◆近畿私学テニス大会

記録届かず

◆第34回全国選抜高校テニス大会

期日：平成24年3月21日～3月27日

会場：福岡県 博多の森テニス競技場、他

○男子団体の部

- 1回戦 東山 4－1 沖縄尚学（沖縄県）
- 2回戦 京都外大西 0－3 光泉（滋賀県）  
打切  
東山 1－3 相生学院（兵庫県）

○男子個人の部（フィードインコンソレーション）

- 1回戦 長船雅喜（東山） 8－3 桐生光ノ介（慶應義塾）  
榎 勇輔（京都外大西） 6－8 中条智矢（高松南）
- 2回戦 長船雅喜（東山） 8－4 岸田 海（早稲田実）
- 3回戦 長船雅喜（東山） 8－4 大和田秀俊（東京学館浦安）
- 4回戦 長船雅喜（東山） 9－8 矢多弘樹（清風）
- 5回戦 長船雅喜（東山） 2－8 後藤翔太郎（四日（QF）市工業）

★長船雅喜（東山）は全国大会5位

○女子団体の部

- 1回戦 京都外大西 3－2 山村学園（埼玉県）
- 2回戦 京都外大西 3－2 静岡市立（静岡県）
- 3回戦 京都外大西 3－0 大阪学院（大阪府）  
打切
- 4回戦 京都外大西 0－3 園田学園（兵庫県）  
打切

○女子個人の部（フィードインコンソレーション）

- 3回戦 村瀬早香 8－3 曾我朋世（鳳凰）
- 4回戦 村瀬早香 6－8 安形玲耶（城南学園）

登山専門部

委員長 鎌原 伸博

京都産業大学附属高等学校

#### 《総括》

登山人口は、減り続けているように思われる。確かに、地味で苦しいことと見た目で見られてしまうが、競技として考えるならどの競技にも共通する苦しく汚いことだと思ってもおかしくない。確かに一度山には入ると、風呂に入れない。府大会・近畿大会・全国大会を問わず、試合では幕営・宿泊技術も見られるので30時間近い戦いなど、高校生の競技には存在しないことがある。不慣れだと眠れず、食べられず結局は疲れてしまう。人の営みとして最低限の道具で最低限のことが出来る生徒の育成がそこで出来るのではないだろうかと思っている。彼ら彼女らが、私たちの年齢になったときに何人高校生の時代を振り返り、登山を続けていてくれるか、山をどれだけ大切にしてくれているかが登山人口を増やす牽引となりうるとも考えて止まない。

今年のインターハイは3月に大きな震災にあわれ、復興未だ手のつかないところもある東北で行われた。幸いと言っていいのかどうかわからないが、青森でも岩木山と八甲田山域が今回の開催地であり、震災の被害を感じることなく、選手とこの地に足をはこべた。東北各県の競技役員、補助員、選手の皆さんは元気で、物腰優しく選手共々逆に癒される大会であった。震災とは関係ないが、東北ということで気候的に涼しい気持ちで参加したものの、日中テントサイトで過ごすのも関西とさほど変わらなかった。岩木山の頂上では単独峰であるため、風強く、大会中の気温も低くガスのかかる頂上であった。今年度少しルールの変更と競技への形態に変革を求めることがあり困惑の中、競技に挑み、体力の消耗を余儀なくされることがあった。競技結果は男子が48校中41位、女子が44校中40位であった。

近畿登山大会が京都府で行われました。平成9年に行われた、北山の広河原を中心とする周囲の山を周回し、芦生のNPO法人芦生自然学校の敷地をお借りして、テント設営や審査等をおこなった。開催月とその前の月には、集中豪雨でコースが荒れ、倒木や道の崩壊、斜面が崩れコース変更を余儀なくされた。自然学校により設営場所の増設や大会コースの巡回をさせていただいたり、高体連の現在のメンバー、退職された方々の協力で数回のコース整備をすることで、緊急時搬送や安全な運営が行えた。自然破壊といふ里山的に人が踏み入る場所に入山を規制する偏った団体が昨今ある。しっかりとゴミの持ち帰りや不用意にコースから逸脱した処に踏み入らないなど、道徳心と行動規範を学生たちに見せることで今後も誰もが自然を安全に楽しみ、登山道の崩壊を食い止めながら、登山者の将来を担う若者を育成していると自負している。野山の自然は、写真や絵画の中のみ存在するのではなく、決して忘れ去られるものでもなく、誰もが記憶の中に留めることのできる場所であり、再び足を運べる場所である必要があると思っている。私たちはあくまで非営利な団体であるが、自然と対等にし、汚すことなく、身体を預けて大会や山行を行っている。もう一度、登山部のあり方を考え、これまで培われた技術知識を後世にしっかりと伝える義務もあるのではな

いかと昨今痛烈に思う。一部の偏見に充ちた活動団体のポリシーが、本当に大切であり、必要なものか、利益を得るためだけにそのもの自体が置かれ、高体連が程よい的にされているのではと疑問に思うことがある。「登山とは何か」を考え、どちらが偉いではなく、双方で歩み寄り良いところを吸収していく必要があると思う。

#### 《大会成績》

全国高等学校登山大会青森県岩木山・八甲田山で開催。男子洛東高校(一井, 池田, 南, 森坂)48校中41位。女子京産大附(三浦, 門谷, 池田, 柏本)44校中40位。近畿高等学校登山大会 男子Aチームの15チーム中6位同志社。Bチーム13チーム中2位洛星, 7位龍谷平安, 9位京産附。女子5チーム中5位。京都府総体兼全国高等学校登山大会予選兼近畿登山大会予選京都北山鞍馬・雲取山山域で開催。1位洛東, 2位洛星3位同志社 4位以下は, 北桑田, 龍谷平安, 京産大, 洛陽工業。複数チームを出しているところ有り。種目別京都府登山選手権大会京都北山芦生・京大演習林周辺で開催。男子1位同志社, 2位洛星, 3位同志社, 4位龍谷平安, 5位京産附。女子1位京産附。近畿スポーツクライミング京都府予選同志社大学山岳センターをお借りして開催。14名参加。参加校洛東高校, 舞鶴高専, 京産大附, 男子1位森坂(洛東)2位補伽(舞鶴高専)3位桜井(舞鶴高専)。女子1位三浦(京産大附)。近畿スポーツクライミング大会大阪府ナカガイジムで開催。ファイナル進出は3位桜井, 4位補伽, 8位森坂, 9位菊池・金森

#### 《その他の活動》

京都府山岳連盟と協力して、北山の一斉清掃登山に参加同じく京都府山岳連盟の協力と支援を受け、1年間を通して、原谷のやまびこクラブでクライミング練習会を開催。後進の指導と技術の向上のために高校生と岳連の方々と1本のロープで繋がり、難度の高い人口壁を上る練習をしている。夏期春期に備中・蓬萊自然岩のクライミング練習会を開催。春期にはアルプスの残雪グレンデとバックカントリーヘクロカンスキーやスノーシューで踏み入る春山講習会を開催。夏期には各高校夏山合宿に行っているが、そのための安全登山者講習会で天気図作成練習会を6月に開催。

自 転 車 競 技 専 門 部

委 員 長 中 本 彰

(京 都 府 立 洛 西 高 等 学 校)

《総括》

昨年度に引き続き、府立鴨沂高校 山岸 忠 専門部部長のもとで、事業運営に取り組みました。

京都府自転車競技連盟との共催でジュニア選手の育成・強化に向けた取り組みと、ロードレースの競技運営など取り組みました。ただし、トラックレースにおいては、従来通り専門部独自の大会運営と競技審判に当たりました。

全国高校総体府予選を兼ねた近畿予選ロードの部では、北桑田高校の選手が1・2位となり、近畿代表としての出場を決め、鴨沂高校の選手が府代表となりました。北桑田高校はロード団体の部で優勝しました。トラックの部では、北桑田高校が創部以来初めて全7種目で入賞し、トラック団体の部優勝を決めたほか、トラックとロードをあわせた総合優勝もかざりました。この結果、秋田県で行われる全国総体に北桑田高校の7名と、鴨沂高校2名、向陽高校1名の計10選手が出場を決めました。

近畿大会優勝の勢いで臨んだ「2011北東北総体」でしたが、今一步の所でトラックの部での入賞を逃し、最終日のロードレースで北桑田高校徳田選手が第2位に入賞して、一人気を吐きました。

9月初旬に岩手県八幡平周辺で開催された「第3回全日本ステージレース」では、北桑田高校の徳田選手が個人総合優勝、北桑田高校チームが団体優勝を勝ち取りました。6月に大韓民国で行われた「チョンジュ国際ロードレース」に全国高体連チームとして参加した経験が見事な結果につながりました。また徳田選手は、日本自転車競技連盟のロード部門ジュニア強化指定選手として7月にはカナダのワールドラビティヴィ、2月にはマレーシアのアジアジュニア選手権に日本代表として参加したほか、10月に山口県で開催された国民体育大会では、トラックの部ポイントレースで4位に入賞しました。

昨年度は「東日本大震災」のため中止となりましたが、3月に北九州市と熊本県山鹿市で行われる平成23年度全国選抜大会には、京都府代表として7名の男子選手と1名の女子選手、そして今年度の実績による特別出場枠で徳田選手を合わせた9名が参加します。その中から複数の上位入賞選手が出るものと期待しています。

次年度も徳田選手だけでなく、複数の選手が全国大会での入賞や世界・アジアのジュニア選手権大会、ヨーロッパ・アメリカでのロードレースなどの国際大会に出場してくれるものと期待しています。そのような世界を見据えたレベルの目標に向けた事業計画に取り組むと同時に、加盟校と入部生徒数の増加を実現する活動にも努めたいと考えています。

最後に、平素より選手強化や普及活動、そして大会運営にあたって頂いている専門部顧問の先生方にお礼申しあげます。また活動にご支援、御協力をいただいている関係方面の方々にもあらためてお礼申しあげます。

《大会成績》

平成23年度全国高等学校総合体育大会

秩父宮記念杯

第62回全国高等学校対抗自転車競技選手権大会

第56回全国高等学校自転車道路競走中央大会

会場 トラック 美郷町自転車競技場

ロード 仙北市田沢湖周回特設ロードコース

期間 平成23年8月9日～8月11日

3kmインディヴィデュアルパーシュート

34位 田中良亮 北桑田 3分54秒525

1kmタイムトライアル

22位 辻 晃平 北桑田 1分11秒497

4km速度競走

準決敗 長南慶生 鴨沂

準決敗 中野雄喜 北桑田

予選敗 岩井和也 向陽

ケイリン

2回戦敗 松本宜之 北桑田

スクラッチ

予選敗 帖地 森 北桑田

ポイントレース

予選敗 徳田 優 北桑田 4点

予選敗 須堯元春 鴨沂

スプリント

予選敗 松下 稔 北桑田 11秒565

4kmチームパーシュート

16位 北桑田高校(中野、徳田、田中、辻)  
4分45秒204

個人ロードレース

2位 徳田 優 北桑田 2時間13分23秒

52位 帖地 森 北桑田 2時間14分49秒

59位 長南慶生 鴨沂 2時間15分01秒

第56回全国高等学校自転車道路競走中央大会

2位 北桑田高校

第66回国民総合体育大会 おいでませ山口国体

会場 トラック 防府競輪場

ロード 美祢市発着ロード・レース・コース

期間 平成23年10月5日～10月9日

1kmタイムトライアル

11位 中野雄喜 北桑田 1分10秒029

ポイントレース

4位 徳田 優 北桑田 24点

4km速度競走

予選敗 田中良亮 北桑田

ケイリン

2回戦敗 辻 晃平 北桑田

スプリント

予選敗 松下 稔 北桑田 11秒861

4kmチームパーシュート

40位 京都(徳田、浜地、西沢、大中)  
4分56秒807

チーム・スプリント

18位 京都(中野、辻、畑盛)  
1分6秒860

個人ロードレース

33位 徳田 優 北桑田 2時間52分20秒

47位 田中良亮 北桑田 2時間57分55秒

第3回全日本ステージ・レースinいわて  
 会場 岩手県安比高原 八幡平  
 期間 平成23年9月1日～9月4日  
 団体総合優勝 北桑田高校  
 (帖地、岩佐、田中、徳田、西沢、安田)  
 個人総合優勝 徳田 優

第46回全国都道府県対抗自転車競技大会  
 台67回国民体育大会自転車競技リハーサル大会

会場 トラック 岐阜競輪場  
 ロード 美濃市特設ロードコース

期間 平成23年9月8日～9月10日

4kmチームパーシユート  
 3位 京都 (中野、田中、徳田、辻)  
 4分38秒493

ポイントレース  
 15位 田中良亮 北桑田

ケイリン  
 6位 辻 晃平 北桑田

1kmタイムトライアル  
 9位 中野雄喜 北桑田 1分10秒741

個人ロードレース  
 6位 徳田 優 北桑田 2時間01分11  
 44位 長南慶生 鴨沂 2時間01分49

女子個人ロードレース  
 17位 青木志都加 北桑田 1時間06分56

女子10kmポイントレース  
 予選敗 山本レナ 北桑田  
 予選敗 青木志都加 北桑田

500mタイムトライアル  
 16位 青木志都加 北桑田 40秒934  
 19位 山本めぐみ 向陽 41秒611  
 20位 山本レナ 北桑田 41秒614

第48回近畿高等学校自転車競技選手権大会

会場 トラック 岸和田競輪場  
 ロード 南丹市美山町美山周回コース

期間 トラック 平成23年6月11日～6月12日  
 ロード 平成23年5月29日

1kmタイムトライアル  
 2位 辻 晃平 北桑田 1分10秒370  
 6位 金田明一郎 向陽 1分18秒630

3kmインディヴィデュアルパーシユート  
 2位 田中良亮 北桑田 3分50秒640  
 8位 南端祐希 花園 4分07秒200

スプリント  
 3位 松下 稔 北桑田 11秒700

4km速度競走  
 2位 中野雄喜 北桑田 5分10秒17  
 3位 長南慶生 鴨沂  
 5位 岩井和也 向陽

ポイントレース  
 2位 徳田 優 北桑田 28点  
 5位 須堯元春 鴨沂 13点

スクラッチ  
 5位 帖地 森 北桑田

ケイリン  
 3位 松本宜之 北桑田

500mタイムトライアル  
 1位 青木志都加 北桑田 39秒860  
 3位 山本めぐみ 向陽 40秒500

2kmインディヴィデュアルパーシユート  
 2位 青木志都加 北桑田 2分45秒830  
 3位 山本レナ 北桑田 2分46秒240  
 4kmチームパーシユート  
 1位 北桑田高校 (中野、田中、徳田、辻)  
 4分36秒550

チームスプリント  
 6位 鴨沂高校 (須堯、長南、亀井)  
 1分28秒250

8位 向陽高校 (岩井、住谷、金田)  
 1分34秒990

トラック総合成績  
 1位 北桑田高校 54点

個人ロードレース  
 1位 徳田 優 北桑田 1時間00分45秒  
 2位 帖地 森 北桑田 1時間00分52秒

ロード総合成績  
 1位 北桑田高校 15点

学校対抗総合成績  
 1位 北桑田高校 79点

第31回京都府高等学校自転車競技選手権大会

会場 向日町競輪場  
 期間 平成23年4月24日

1kmタイムトライアル  
 1位 中野雄喜 北桑田 1分12秒024  
 2位 辻 晃平 北桑田 1分12秒981  
 3位 松本宜之 北桑田 1分13秒864  
 4位 松下 稔 北桑田 1分13秒924  
 5位 斉藤大樹 北桑田 1分14秒653  
 6位 松本祐典 北桑田 1分19秒301

スプリント  
 1位 辻 晃平 北桑田 11秒949  
 2位 帖地 森 北桑田 12秒363  
 3位 松下 稔 北桑田 12秒231  
 4位 中野雄喜 北桑田 11秒736  
 5位 中川総一郎 北桑田 12秒515  
 6位 安田京介 北桑田 12秒382

3kmインディヴィデュアルパーシユート  
 1位 徳田 優 北桑田 3分55秒18  
 2位 田中良亮 北桑田 3分56秒61  
 3位 岩佐幸一 北桑田 3分58秒12  
 4位 帖地 森 北桑田 4分00秒87  
 5位 長南慶生 北桑田 4分01秒22  
 6位 須堯元春 北桑田 4分03秒78

ケイリン  
 1位 松下 稔 北桑田 12秒30  
 2位 斉藤大樹 北桑田  
 3位 野島 遊 北桑田  
 4位 安田京介 北桑田  
 5位 辻 晃平 北桑田  
 6位 中川総一郎 北桑田

ポイントレース  
 1位 徳田 優 北桑田 29点  
 2位 田中良亮 北桑田 16点  
 3位 須堯元春 鴨沂 13点  
 4位 帖地 森 北桑田 9点  
 5位 岩佐幸一 北桑田 8点  
 6位 西沢 流 北桑田 4点

## 4 km速度競走

1位	徳田 優	北桑田	5分11秒57
2位	須堯元春	鴨沂	
3位	松本宜之	北桑田	
4位	中野雄喜	北桑田	
5位	岩佐幸一	北桑田	
6位	田中良亮	北桑田	

## 500mタイムトライアル

1位	青木志都加	北桑田	40秒13 (大会新)
2位	山本レナ	北桑田	42秒21
3位	山本めぐみ	向陽	43秒68

## 2 kmインディヴィデュアルパーシュート

1位	山本レナ	北桑田	2分49秒71
2位	青木志都加	北桑田	2分50秒33
3位	山本めぐみ	向陽	3分08秒79

平成23年度京都府高等学校総合体育大会 兼  
平成23年度全国高等学校総合体育大会府予選会

会場 トラック 向日町競輪場  
ロード 南丹市美山町周回コース  
期日 トラック 平成23年6月4日  
ロード 平成23年5月30日

## 1 kmタイムトライアル

1位	中野雄喜	北桑田	1分09秒580
2位	辻 晃平	北桑田	1分11秒407
3位	長南慶生	北桑田	1分14秒482
4位	西原 翼	龍谷平安	1分20秒593
5位	光宗 秀	田辺	1分21秒211
6位	金田明一郎	向陽	1分22秒310
7位	藤井大将	鴨沂	1分28秒097
8位	亀井登夢	鴨沂	1分31秒180

## スプリント

1位	松下 稔	北桑田	11秒81
2位	帖地 森	北桑田	12秒04
3位	斉藤大樹	北桑田	12秒55
4位	住谷拓夢	向陽	13秒35
5位	光宗 秀	田辺	13秒64
6位	金田明一郎	向陽	13秒41
7位	井上智文	向陽	16秒27

## 3 kmインディヴィデュアルパーシュート

1位	田中良亮	北桑田	3分44秒46
2位	須堯元春	北桑田	3分57秒46
3位	南端祐希	花園	4分05秒63
4位	中川総一郎	向陽	4分09秒65
5位	住谷拓夢	向陽	4分33秒42

## 4 km速度競走

1位	徳田 優	北桑田	5分00秒30
2位	松本宜之	北桑田	
3位	中野雄喜	北桑田	
4位	長南慶生	鴨沂	
5位	松本祐典	北桑田	

## スクラッチ

1位	帖地 森	北桑田	7分55秒98
2位	辻 晃平	北桑田	
3位	岩佐幸一	北桑田	
4位	野島 遊	北桑田	
5位	西沢 流	北桑田	
6位	岩井和也	向陽	
7位	南端祐希	花園	

## ポイントレース

1位	徳田 優	北桑田	48点
2位	田中良亮	北桑田	40点
3位	松本祐典	北桑田	6点
4位	須堯元春	鴨沂	6点
5位	岩佐幸一	北桑田	1点
6位	西沢 流	北桑田	-15点
7位	安田京介	北桑田	-20点

## ケイリン

1位	松下 稔	北桑田	11秒60
2位	松本宜之	北桑田	
3位	中川総一郎	北桑田	
4位	野島 遊	北桑田	
5位	西原 翼	龍谷平安	
6位	斉藤大樹	北桑田	
7位	亀井登夢	鴨沂	

## チームスプリント

1位	鴨沂高校	1分28秒07
	(須堯、長南、亀井)	
2位	向陽高校	1分32秒01
	(岩井、住谷、金田)	

## 4 kmチームパーシュート

1位	北桑田高校	4分37秒88 (大会新)
	(中野、辻、田中、徳田)	

## 500mタイムトライアル

1位	青木志都加	北桑田	39秒56 (大会新)
2位	山本めぐみ	向陽	40秒81
3位	山本レナ	北桑田	41秒16
4位	藤野百萌	北桑田	45秒92

## 2 kmインディヴィデュアルパーシュート

1位	青木志都加	北桑田	2分46秒15
2位	山本レナ	北桑田	2分46秒40
3位	山本めぐみ	向陽	3分07秒42
4位	藤野百萌	北桑田	3分25秒00

## 個人ロード・レース

1位	徳田 優	北桑田	1時間00分45
2位	帖地 森	北桑田	1時間00分52
3位	長南慶生	北桑田	1時間01分23
4位	松本宜之	北桑田	1時間02分03
5位	中野雄喜	北桑田	1時間02分04
6位	田中良亮	北桑田	1時間02分05
7位	辻 晃平	北桑田	1時間02分31
8位	野島 遊	北桑田	1時間02分32

## 第29回京都府高等学校自転車競技新人戦

会場 向日町競輪場  
期日 平成23年10月23日

## 1 kmタイムトライアル

1位	辻 晃平	北桑田	1分09秒194
2位	松下 稔	北桑田	1分09秒725
3位	斉藤大樹	北桑田	1分09秒882
4位	安田京介	北桑田	1分11秒941
5位	徳田 優	北桑田	1分12秒888
6位	田中良亮	北桑田	1分12秒903

## 200mハロンタイムトライアル

1位	辻 晃平	北桑田	11秒630
1位	松下 稔	北桑田	12秒630
3位	斉藤大樹	北桑田	11秒745
4位	安田京介	北桑田	11秒899
5位	岩佐幸一	北桑田	12秒177
6位	長南慶生	鴨沂	12秒365



3kmインディヴィジュアルパーシュート  
 1位 徳田 優 北桑田 3分43秒787  
 (大会新)  
 2位 辻 晃平 北桑田 3分48秒460  
 3位 田中良亮 北桑田 3分50秒459  
 4位 斉藤大樹 北桑田 3分51秒590  
 5位 安田京介 北桑田 3分52秒258  
 6位 松下 稔 北桑田 4分53秒970

ポイントレース

出場者なし

女子200mハロンタイムトライアル

1位 山本レナ 北桑田 13秒654

500mタイムトライアル

1位 山本レナ 北桑田 41秒950

2kmインディヴィジュアルパーシュート

1位 山本レナ 北桑田 2分45秒983  
 (大会新)

チームスプリント

1位 北桑田高校 1分23秒08 (大会新)  
 (辻、松下、斉藤)

2位 向陽高校 1分30秒64  
 (岩井)、金田、住谷)

4kmチームパーシュート

1位 北桑田高校 4分47秒06 (大会新)  
 (田中)、辻、徳田、安田)

第29回京都府高等学校自転車競技新人戦 兼  
 全国高等学校選抜自転車競技大会京都府予選会  
 ロードの部

会場 京都市右京区京北

期日 平成23年10月29日

1位 徳田 優 北桑田 10分53秒30  
 2位 長南慶生 鴨沂 11分27秒00  
 3位 田中良亮 北桑田 11分31秒10  
 4位 松本祐典 北桑田 11分36秒40  
 5位 須堯元春 鴨沂 11分40秒60  
 6位 安田京介 北桑田 11分45秒10  
 7位 松下 稔 北桑田 11分49秒30  
 8位 辻 晃平 北桑田 11分52秒50

京都府高等学校自転車競技選手権大会

シクロクロスの部

会場 桂川緑地公園下鳥羽地区

期日 平成23年2月5日

1位 松本祐典 北桑田 4周27分20秒

平成23年度 全国高等学校選抜自転車競技大会

会場 トラック 北九州メディアドーム

ロード 熊本県山鹿市菊鹿地区特設ステージ

期間 平成24年3月22日～3月25日

3kmインディヴィジュアルパーシュート

5位 徳田 優 北桑田 3分41秒428

1kmタイムトライアル

16位 辻 晃平 北桑田 1分10秒996

ケイリン

2回戦敗 西沢 流 北桑田

スクラッチ

予選敗 岩佐幸一 北桑田

予選敗 長南慶生 鴨沂

ポイントレース

11位 田中良亮 北桑田 5点

予選敗 須堯元春 鴨沂

スプリント

予選敗 安田京介 北桑田 11秒836

2kmインディヴィジュアルパーシュート女子

5位 山本レナ 北桑田 2分44秒514

スクラッチ女子

1位 山本レナ 北桑田

個人ロード・レース

24位 徳田 優 北桑田 2時間11分11秒

25位 長南慶生 鴨沂 2時間11分41秒

49位 田中良亮 北桑田 2時間15分24秒

55位 安田京介 北桑田 2時間15分27秒

71位 須堯元春 鴨沂 2時間17分26秒

個人ロード・レース女子

13位 山本レナ 北桑田 1時間09分00秒

総合成績男子

26位 北桑田高校 4点

総合成績女子

5位 北桑田高校 13点

《その他の活動》

チョンジュ国際ジュニアロード・レース

会場 大韓民国

期日 平成23年6月18日～6月24日

帖地 森 北桑田

岩佐 幸一 北桑田

田中 良亮 北桑田

西沢 流 北桑田

以上4名全国高体連代表として出場

ツールド・ラビティビ2011

会場 カナダ ケベック州

期間 平成23年7月19日～7月24日

徳田 優 北桑田

日本代表として出場

第19回アジア・ジュニア自転車競技選手権大会

会場 マレーシア クアランパール

期日 平成24年2月8日～2月18日

徳田 優 北桑田

日本代表としてロードレースに出場

ボクシング専門部

委員長 西井 一

( 南 京 都 高 等 学 校 )

《総括》

本年度も、昨年同様に京都府ボクシングの底辺の拡大と強化対策に取り組んできた。強化面では、専門部が一丸となり、強化合宿や合同練習会に取り組んだ。全国大会においては、全国高校総体で、南京都高校が学校対抗で2位に入賞という好成績であった。個人でも、インターハイで、フライ級の市村蓮司(南京都)が2位、ライトウェルター級の高橋拓磨(南京都)が3位に入賞、また、国民体育大会においては、昨年に引き続きライトウェルター級の高橋拓磨(南京都)が優勝し、連覇を果たした。その結果、目標とするまでの結果ではなかったが、十分な結果が得られた。

次年度は、この反省を踏まえて更なる強化と底辺の拡大に重点をおき取り組んでいきたいと思います。

最後に、今年度も、京都府高体連ボクシング専門部では、大きな事故・怪我もなく無事終了できたことを含め、全ての皆様にボクシング専門部より深く感謝を申し上げますと共に心よりお礼申し上げます。

《大会成績》

1. 全国高等学校ボクシング選抜大会

JOCジュニアオリンピックカップ

平成23年3月23日～27日

於 水戸市東町運動公園体育館

個人戦

ピン級	中谷 夏樹 (南京都)
フライ級	市村 蓮司 (南京都)
ライトウェルター級	高橋 拓磨 (南京都)

東日本大震災により大会中止

2. 京都府高等学校ボクシング選手権大会

平成23年5月21日～22日

於 南京都高等学校第2体育館

個人戦

ピン級	1位	芝 力人 (南京都)
ライトフライ級	1位	遠藤 晃司 (京都橋)
	2位	中谷 夏樹 (南京都)
	3位	酒井 竜弥 (南京都)
フライ級	1位	市村 蓮司 (南京都)
	2位	大路 汐耶 (南京都)
	3位	石崎 祥 (洛陽総合)
バンタム級	1位	田中 風雅 (南京都)
	2位	濱田 陣 (南京都)
	3位	興島 亮真 (京都学園)
	3位	田中洗太郎 (菟道)
ライト級	1位	宮本 和樹 (南京都)
ライトウェルター級	1位	高橋 拓磨 (南京都)
	2位	名越 健太 (洛陽工業)
ウェルター級	1位	山崎 大地 (南京都)
	2位	菅野 冬響 (クラーク)

3. 近畿高等学校ボクシング選手権大会

平成23年6月17日～19日

於 京都府南京都高校

個人戦

ピン級	1回戦	芝 力人 (南京都)
ライトフライ級	2位	遠藤 晃司 (京都橋)
フライ級	1位	市村 蓮司 (南京都)
バンタム級	2位	田中 風雅 (南京都)
ライト級	3位	宮本 和樹 (南京都)
ライトウェルター級	1位	高橋 拓磨 (南京都)
ウェルター級	2位	山崎 大地 (南京都)
学校対抗		
南京都高校	2位	23点

4. 国民体育大会京都府代表選手選考会

平成23年7月2日～7月3日

於 南京都高等学校第2体育館

個人戦

ライトフライ級	1位	中谷 夏樹 (南京都)
	2位	遠藤 晃司 (京都橋)
	3位	芝 力人 (南京都)
フライ級	1位	濱田 陣 (南京都)
	2位	酒井 竜弥 (南京都)
	3位	興島 亮真 (京都学園)
	3位	大路 汐耶 (南京都)
	1回戦	石崎 祥 (洛陽総合)
バンタム級	1位	市村 蓮司 (南京都)
ライト級	1位	宮本 和樹 (南京都)
	2位	田中 風雅 (南京都)
	3位	田中洗太郎 (菟道)
ライトウェルター級	1位	高橋 拓磨 (南京都)
ウェルター級	1位	山崎 大地 (南京都)
	2位	村井 玲夫 (京都八幡)
	3位	菅野 冬響 (クラーク)

5. 全国高等学校総合体育大会

平成23年8月9日～8月15日

於 秋田県 秋田市総合体育館

個人戦

ピン級	2回戦	芝 力人 (南京都)
ライトフライ級	2回戦	遠藤 晃司 (京都橋)
フライ級	2位	市村 蓮司 (南京都)
バンタム級	1回戦	田中 風雅 (南京都)
ライト級	3回戦	宮本 和樹 (南京都)
ライトウェルター級	3位	高橋 拓磨 (南京都)
ウェルター級	3回戦	山崎 大地 (南京都)
学校対抗		
南京都高校	2位	16点

6. 国民体育大会近畿ブロック大会

平成23年8月26日～28日

於 兵庫県西宮香風高校

個人戦

ライトフライ級	1回戦	中谷 夏樹 (南京都)
バンタム級	3位	市村 蓮司 (南京都)
ライト級	2位	田中 風雅 (南京都)
ライトウェルター級	1位	高橋 拓磨 (南京都)
ウェルター級	2位	山崎 大地 (南京都)

7. 国民体育大会

平成23年10月6日～10月10日

於 山口県 上関町民体育館

個人戦

ライトフライ級 5位 中谷 夏樹 (南京都)  
バンタム級 2回戦 市村 蓮司 (南京都)  
ライト級 2回戦 宮本 和樹 (南京都)  
ライトウェルター級 1位 高橋 拓磨 (南京都)  
ウェルター級 1回戦 山崎 大地 (南京都)

8. 京都府高等学校ボクシング新人大会

平成23年10月22日～23日

於 南京都高等学校第2体育館

個人戦

ピン級 1位 芝 力人 (南京都)  
2位 中井 勝貴 (朱雀)  
3位 山本 遼平 (東山)  
3位 中嶋 里駆 (京都共栄)  
ライトフライ級 1位 中谷 夏樹 (南京都)  
2位 大路 汐耶 (菟道)  
3位 糺 亮輔 (京都学園)  
フライ級 1位 酒井 竜弥 (南京都)  
バンタム級 1位 田中 風雅 (南京都)  
2位 興島 亮真 (京都学園)  
ライト級 1位 田中 洸太郎 (菟道)  
2位 今川 竜二 (西乙訓)  
ライトウェルター級 1位 生嶋 孝志 (クラーク)  
ウェルター級 1位 村井 玲夫 (京都八幡)

9. 近畿高等学校ボクシング新人大会

平成23年11月11日～13日

於 滋賀県 信楽高等学校

個人戦

ピン級 2位 芝 力人 (南京都)  
ライトフライ級 3位 中谷 夏樹 (南京都)  
フライ級 3位 酒井 竜弥 (南京都)  
バンタム級 1回戦 田中 風雅 (南京都)  
ライト級 2位 田中 洸太郎 (菟道)  
ライトウェルター級 2位 生嶋 孝志 (クラーク)  
ウェルター級 1位 村井 玲夫 (京都八幡)

※全国高等学校ボクシング選抜大会

(JOCジュニアオリンピックカップ)

1. 期日 平成24年3月24日～27日

2. 会場 茨城県東町運動公園体育館

ウェルター級 ベスト8 村井玲夫 (京都八幡)

《その他の活動》

ホ ッ ケ ー 専 門 部

委 員 長 松 井 陽 政

( 立 命 館 高 等 学 校 )

#### 《総括》

平成23年度の諸事業を無事終了することができました。これもひとえに専門委員の先生方および協会はじめ関係各位のご協力によるものと深く感謝申し上げます。

今年は、震災の影響で全国選抜大会が中止となりました。出場を決めていた男女立命館は複雑な心境だったと思いますが、その思いを夏のインターハイ（岩手県岩手町）にぶつけ、立命館女子が見事準優勝に輝きました。京都府勢としては4年ぶりの決勝進出となります。男子はベスト16という成績でした。兵庫県で行われた国体近畿ブロック大会では、少年男子京都選抜が決勝戦でインターハイ準優勝の滋賀に延長の末惜敗。女子も準決勝で奈良にPS戦負け。男女とも本大会への出場はなりませんでした。近畿大会では、女子立命館が決勝で伊吹にPS戦の末惜敗し、男子も決勝で立命館が伊吹に競り負け、共に準優勝でした。女子では、京都すばるが3位にくい込みました。また、女子立命館の3名の選手が、U-18日本代表に選ばれ、タイ、バンコクで行われた、第3回女子ユース（U-18）アジアカップに出場し見事優勝しました。今年は、近畿大会や全国大会での京都府勢の優勝はありませんでした。決勝には進んだものの後一步の所で惜しくも優勝できませんでした。今後は優勝できるチーム・選手を育てられるよう、専門部が一丸となり、関係各団体とも連携を取り合って強化に取り組んでいきたいと思えます。

以下、今年度各種大会の総括を簡単にしておきます。

5月の京都府高等学校総合体育大会は、全国高校総体と近畿高校選手権大会の予選も兼ねて立命館大学校野ホッケー場と瑞穂総合運動公園ホッケー場で開催しました。総当たりで行われた男子は、立命館が2勝し、8年連続41回目の全国高校総体への出場権を得ました。女子の決勝は、立命館高校が2年連続の優勝をかざりました。立命館は近畿予選も勝ち抜き全国高校総体へと駒を進めました（2年連続7回目）。

近畿大会はマツゲンスポーツランドを中心に和歌山県で行われました。男子は、立命館が決勝に進みましたが、伊吹に敗れ準優勝。須知はベスト8でした。女子では、立命館が2年連続で決勝戦に進みましたが、伊吹にPS戦で敗れ、これも準優勝となりました。京都すばるが3位にくい込み、須知・園部は1回戦を勝ち抜きベスト8。ベスト8、8校の内、京都府勢が半分の4校を占めました。

全国高校総体は、岩手県岩手町で開催されました。男子立命館は、1回戦、を危なげなく勝ちましたが、2回戦、苦手のクレーコートで相手の力強いプレーに押し負け退きました。女子立命館は、1回戦圧勝すると、勢いに乗って2回戦地元沼宮内、準決勝古豪羽衣学園に競り勝ち、初の決勝戦に進出しました。決勝の相手は、岐阜各務野、昨年の優勝チームでこれまで22回の優勝を誇る強豪校です。立ち上がり2点を先制される苦しい試合展開でしたが、同点に追いつき、延長戦にもつれ込みました。延長前半に相手に得点を許し優勝はなりませんでしたが、王者各務野を

追いつめた粘りはすばらしいものでした。

国体近畿ブロック大会では、少年男子京都選抜が、決勝で、インターハイ準優勝の滋賀に延長戦の末惜しくも敗れ本大会への出場はなりませんでした。少年女子京都選抜は準決勝で奈良にPS戦負け。男女とも本大会への進出はなりませんでした。

京都府高等学校選手権大会は、第42回全国高等学校選抜大会の予選も兼ねて行いました。男子は9年連続で立命館が優勝しました。女子は須知が立命館に勝って2年ぶりの優勝をかざりました。

近畿高校選抜大会は全国選抜大会の予選も兼ねて行われました。男子立命館は、危なげなく全勝で全国選抜大会への出場権を得ましたが（10年連続17回目）、女子は、須知が代表決定戦で天理に負け、全国選抜大会への出場はなりませんでした。

#### 《大会記録》

○京都総体兼全国高校総体府予選会兼近畿選手権府予選会  
平成23年5月21日、22日、28日、6月4日

於：立命館大学校野・瑞穂総合運動公園

〈男子〉大谷 1-12 立命館 立命館 4-0 須知  
須知 2-1 大谷

1位立命館、2位須知、3位大谷

※立命館は、全国高校総体出場権獲得

〈女子〉園部 0-5 須知 須知 12-0 大谷  
大谷 0-5 園部  
立命館 5-1 すばる

・準決勝 須知 6-2 すばる 園部 0-7 立命館

・三位決定戦 すばる 2-1 園部

・決勝 立命館 2-0 須知

1位立命館、2位須知、3位すばる、4位園部、5位大谷  
※立命館は、近畿予選会出場権獲得

○全国高校総体近畿地区予選会

平成23年6月14日、15日 於：甲南大六甲アイランド

・予選リーグ 立命館 5-0 篠山鳳鳴（兵庫）

立命館 5-1 和歌山商業（和歌山）

※立命館は、リーグ1位となり全国高校総体出場権獲得

○第33回近畿高等学校ホッケー選手権大会

平成23年7月16日～18日

於：マツゲンスポーツランド、紀美野町スポーツ公園

〈男子〉・1回戦 須知 9-0 郡山（奈良）

立命館 3-3ps7-6 箕島（和歌山）

・2回戦 立命館 8-1 須知

・準決勝 立命館 2-1 天理（奈良）

・決勝 立命館 1-2 伊吹（滋賀）

〈女子〉・1回戦 すばる 6-0 篠山鳳鳴（兵庫）

園部 3-2 田辺（和歌山）

須知 3-1 和歌山商業（和歌山）

・2回戦 園部 0-3 伊吹（滋賀）

すばる 3-0 紀央館（和歌山）

立命館 2-1 須知

・準決勝 立命館 3-0 すばる

・決勝 立命館 1-1ps1-3 伊吹（滋賀）

○全国高等学校総合体育大会

平成23年8月2日～7日 於：岩手町ホッケー場他

〈男子〉・1回戦 立命館 3-0 阿南工業（徳島）

・2回戦 立命館 0-4 伊万里商業（佐賀）

- 〈女子〉・2回戦 立命館 9-0 高松東（香川）
- ・準々決勝 立命館 4-0 沼宮内（岩手）
- ・準決勝 立命館 1-0 羽衣学園（大阪）
- ・決勝 立命館 2-3 岐阜各務野（岐阜）

○第65回国民体育大会近畿地区ブロック大会

平成23年8月19日～21日 於：篠山総合運動公園他

- 〈男子〉・準決勝 京都 3-1 和歌山
- ・決勝 京都 1-2 滋賀
- 〈女子〉・準決勝 京都 0-0ps2-4 奈良

○京都選手権大会兼近畿選抜ホッケー大会府予選会

平成23年11月12日、13日、20日

於：立命館大学柘野・瑞穂総合運動公園

- 〈男子〉須知 1-1 立命館 立命館 3-0 大谷
- 大谷 2-1 須知

1位立命館、2位大谷、3位須知

- 〈女子〉・1回戦 大谷 2-2ps0-3 園部
- ・準決勝 須知 4-1 すばる
- 園部 0-11 立命館
- ・決勝 須知 1-0 立命館

※男子立命館、女子須知は近畿選抜大会出場権獲得

○近畿高等学校選抜ホッケー大会

平成23年12月17日、18日、23日、24日於：舞洲人工芝運動場

- 〈男子〉立命館 3-1 箕島（和歌山）
- 立命館 4-0 甲南（兵庫）
- ・代表決定戦 立命館 6-0 星光学院（大阪）
- 〈女子〉須知 0-1 伊吹（滋賀）
- 須知 1-5 羽衣学園（大阪）
- ・代表決定戦 須知 2-4 天理（奈良）

※男子立命館は全国選抜大会出場権獲得

○優秀選手表彰

- ・平成23年度全国高等学校総合体育大会優秀選手

- 〈女子〉一谷 奈歩（立命館）
- 山下 留依（立命館）
- 川上 ほのか（立命館）
- 東出 真依（立命館）

- ・平成23年度近畿高等学校ベスト11

- 〈男子〉河野 元秀（立命館）
- 高木 瑛（立命館）
- 〈女子〉一谷 奈歩（立命館）
- 山下 留依（立命館）
- 堀井 涼夏（立命館）
- 鈴木 柚（すばる）

- ・全日本ユース（U-18）代表アジアカップ優勝

- 〈女子〉一谷 奈歩（立命館）
- 山下 留依（立命館）
- 徳島 しおり（立命館）

平成23年度第43回全国高等学校選抜ホッケー大会

日時 平成24年3月24日～28日

場所 岐阜県グリーンスタジアム

○男子の部

1回戦

立命館 2-2 石動（富山県）

ps 4-5

ウエイトリフティング専門部

委員長 西山 浩司

(京都府立城南菱創高等学校)

《総括》

昨年度よりウエイトリフティング専門部に登録した生徒数が増加し、各大会が盛り上がった要因になった。

全国高校女子選手権の団体は、鳥羽高校が2位、加悦谷高校が3位とすばらしい結果を残してくれたが、鳥羽高校・加悦谷高校としては、団体優勝を目指していたため、2校にとっては、不本意であったと思われる。全国高校総体は団体が加悦谷高校の10位が最高であった。今回、男子は、全国レベルの選手層が薄いと実証される結果に終わった。

しかし、国民体育大会では、海洋高校の井崎53kg級、加悦谷高校は本田62kg級と倉野85kg級の3名が33点を取り少年だけで順位を付けると全国6位という結果であった。団体総合10位になったのは、少年の健闘が大きかったと思われる。

《大会成績》

【府内大会】

記号 K: 京都 KH: 京都高校 C: 大会  
R: 新記録 S: タイ記録

平成23年度京都府春季選手権大会  
H23. 04. 23-24 ジーエスアサ体育館

階級	順	氏名	所属名	学年	Total
女子	48Kg	1 寺澤 真由	海洋高校	2	91
		- 大西 優依	加悦谷高校	1	
53Kg	1	井上 夏海	加悦谷高校	2	123
	2	植松 瞳	鳥羽高校	2	113
	3	村山祐里香	鳥羽高校	2	113
	4	城下 絢好	海洋高校	2	106
	5	平山 絢衣	海洋高校	2	85
58Kg	1	柴田 里穂	鳥羽高校	2	125
	2	清藤 薫	海洋高校	2	123
	3	鍛冶ななみ	加悦谷高校	2	121
63Kg	1	渡邊 喜子	鳥羽高校	2	113
	2	和田 莉奈	鳥羽高校	2	106
	-	宮川 真綺	加悦谷高校	1	
69Kg	1	大下 唯	鳥羽高校	2	145
	2	沼田 真保	加悦谷高校	3	136
	-	糸井奈々子	加悦谷高校	3	
75Kg	1	西尾里菜子	加悦谷高校	3	166
	2	加藤美沙樹	鳥羽高校	3	162
	3	岡野美紗恵	鳥羽高校	3	142
高校男子	53Kg	1 山崎 淳史	海洋高校	2	124
		2 三輪 卓哉	鳥羽高校	2	121
56Kg	1 井崎 泰広	海洋高校	3	165	

	-	奥原 大貴	鳥羽高校	2	
62Kg	1	本田 大智	加悦谷高校	1	220CHR
	2	乾 隼人	鳥羽高校	2	178
	3	村上 夢定	海洋高校	2	172
	4	金澤 璋吾	鳥羽高校	2	160
	5	田中 伸哉	加悦谷高校	1	145
	-	大矢 佑磨	城南菱創高校	3	
69Kg	1	谷口 俊	海洋高校	2	195
	2	中村 憲人	海洋高校	2	187
	3	大石 江太	鳥羽高校	3	181
	4	下尾 勇介	城南菱創高校	3	170
	5	石田 憲博	海洋高校	2	160
	6	吉田 圭仁	海洋高校	2	130
	-	高井 啓亮	海洋高校	2	
77Kg	1	木口 成平	城南菱創高校	3	189
	2	岡田 力	海洋高校	3	175
	3	豊浦 郁弥	海洋高校	3	173
	4	立岡 裕也	城南菱創高校	2	160
	5	川勝 隆生	鳥羽高校	2	139
	-	南橋 奨	加悦谷高校	3	
85Kg	1	倉野 基博	加悦谷高校	3	253
	2	泉 皓章	加悦谷高校	2	203
	3	細川 幹太	鳥羽高校	2	189
	4	松岡 天	海洋高校	2	144
	-	新納 賢也	鳥羽高校	2	
	-	川勝 隆弘	鳥羽高校	2	
94Kg	-	玉山 優樹	鳥羽高校	3	
	-	井戸本海人	加悦谷高校	3	
105Kg	1	瀬野 郁希	加悦谷高校	1	182

平成23年度京都府高校総合体育大会  
場所：京都府・鳥羽高校練習場 平成23年 5月21日  
(土)

階級	順	氏名	学校名	学年	Total
男子	53Kg	1 三輪 卓哉	鳥羽高校	2	129
		- 魚島 崇裕	田辺高校	1	
56Kg	1	奥原 大貴	鳥羽高校	2	74
	62Kg	1 金澤 璋吾	鳥羽高校	2	162
	-	大矢 佑磨	城南菱創高校	3	
69Kg	1	乾 隼人	鳥羽高校	2	180
	2	下尾 勇介	城南菱創高校	3	173
	-	小西 祐也	田辺高校	1	
77Kg	1	大石 江太	鳥羽高校	3	200
	2	木口 成平	城南菱創高校	3	185
	3	立岡 裕也	城南菱創高校	2	153
	4	川勝 隆生	鳥羽高校	2	147
	-	河口竜太郎	田辺高校	1	
85Kg	1	細川 幹太	鳥羽高校	2	197
	2	新納 賢也	鳥羽高校	2	106
	-	川勝 隆弘	鳥羽高校	2	
	-	伊東 孝喜	田辺高校	1	
94Kg	1	玉山 優樹	鳥羽高校	3	100
女子	53Kg	1 村山祐里香	鳥羽高校	2	116
		2 植松 瞳	鳥羽高校	2	115
58Kg	1 柴田 里穂	鳥羽高校	2	100	
63Kg	1 和田 莉奈	鳥羽高校	2	109	

	2	渡邊 喜子	鳥羽高校	2	107
69Kg	1	大下 唯	鳥羽高校	2	147
75Kg	1	岡野美紗恵	鳥羽高校	3	144
+75Kg	1	加藤美沙樹	鳥羽高校	3	168CR

平成23年度全国高等学校総合体育大会  
 全国高校女子選手権大会  
 京都府選考会  
 場所：京都府・ジーエスユアサ体育館  
 平成23年 6月 4日(土)～5日(日)

女子学校対抗成績

1	4点	第1位	鳥羽高校
1	2点	第2位	加悦谷高校
5	点	第3位	海洋高校

男子学校対抗成績

1	3点	第1位	海洋高校
1	1点	第2位	鳥羽高校
1	0点	第3位	加悦谷高校

個人成績

階級	順	氏名	学 校 名	学年	Total
女 子					
48Kg	1	寺澤 真由	海洋高校	2	86
53Kg	1	井上 夏海	加悦谷高校	2	125
	2	植松 瞳	鳥羽高校	2	120
58Kg	3	村山祐里香	鳥羽高校	2	117
	4	城下 絢好	海洋高校	2	109
	5	平山 絢衣	海洋高校	2	91
	6	大西 優依	加悦谷高校	1	69
	7	干場 由貴	鳥羽高校	1	64
	-	白須 愛理	海洋高校	1	
	1	柴田 里穂	鳥羽高校	2	127
63Kg	2	清藤 薫	海洋高校	2	126
	-	小鯛 未来	海洋高校	1	
69Kg	1	鍛冶ななみ	加悦谷高校	2	125
	2	渡邊 喜子	鳥羽高校	2	115
	3	和田 莉奈	鳥羽高校	2	112
	4	外山佐久良	海洋高校	1	78
	5	宮川 真綺	加悦谷高校	1	74
75Kg	-	柿本 菜那	鳥羽高校	1	
	1	岡野美紗恵	鳥羽高校	3	146
	2	糸井奈々子	加悦谷高校	3	145
	3	沼田 真保	加悦谷高校	3	144
53Kg	4	大下 唯	鳥羽高校	2	143
	1	西尾里菜子	加悦谷高校	3	164
	2	加藤美沙樹	鳥羽高校	3	163
56Kg	-	西留 千織	鳥羽高校	1	
	1	井崎 泰広	海洋高校	3	160
	2	山崎 淳史	海洋高校	2	135
	3	三輪 卓哉	鳥羽高校	2	131
	1	大矢 佑磨	城南菱創高校	3	162
69Kg	2	奥原 大貴	鳥羽高校	2	115
	3	尾田寿輝也	海洋高校	2	95
	4	魚島 崇裕	田辺高校	1	85
	5	山田 拓磨	鳥羽高校	1	77

	-	高井 啓亮	海洋高校	2	
62Kg	1	本田 大智	加悦谷高校	1	219
	2	乾 隼人	鳥羽高校	2	183
69Kg	3	村上 夢定	海洋高校	2	175
	4	金澤 璋吾	鳥羽高校	2	165
	5	田中 伸哉	加悦谷高校	1	145
	1	谷口 俊	海洋高校	2	202
	2	大石 江太	鳥羽高校	3	202
77Kg	3	中村 憲人	海洋高校	2	187
	4	下尾 勇介	城南菱創高校	3	176
	5	吉田 圭仁	海洋高校	2	135
	-	濱田 翔太	海洋高校	1	
	-	小西 祐也	田辺高校	1	
	-	山本 豊	鳥羽高校	1	
	1	木口 成平	城南菱創高校	3	192
	2	立岡 裕也	城南菱創高校	2	168
	3	石田 憲博	海洋高校	3	165
	4	川勝 隆生	鳥羽高校	2	153
85Kg	5	藤原 良洋	海洋高校	1	102
	-	南橋 奨	加悦谷高校	3	
	-	岩佐康太郎	鳥羽高校	1	
	-	河口竜太郎	田辺高校	1	
	1	倉野 基博	加悦谷高校	3	250
94Kg	2	泉 皓章	加悦谷高校	2	206
	3	細川 幹太	鳥羽高校	2	199
	4	新納 賢也	鳥羽高校	2	133
	5	高田 溪作	鳥羽高校	1	128
+105Kg	-	竹室 祐貴	鳥羽高校	1	
	1	玉山 優樹	鳥羽高校	3	211
	2	井戸本海人	加悦谷高校	3	210
+105Kg	3	松岡 天	海洋高校	2	148
	-	伊東 孝喜	田辺高校	1	
	-	瀬野 郁希	加悦谷高校	1	
	-	加藤 大尊	鳥羽高校	1	

第24回京都府知事杯大会  
 場所：京都府・GSユアサ体育館  
 平成23年 7月16日(土)～17日(日)  
 京都府知事杯 最優秀選手

男子 倉野 基博 (加悦谷高校)

階級	順	氏名	所 属 名	学年	Total
高校女子					
53Kg	1	城下 絢好	海洋高校	2	108
	2	平山 絢衣	海洋高校	2	89
	3	干場 由貴	鳥羽高校	1	70
58Kg	-	井上 夏海	加悦谷高校	2	
	-	大西 優依	加悦谷高校	1	
	-	白須 愛理	海洋高校	1	
	1	三野 紗来	海洋高校	2	82
63Kg	-	鍛冶ななみ	加悦谷高校	2	
	-	小鯛 未来	海洋高校	1	
	1	和田 莉奈	鳥羽高校	2	107
69Kg	-	柿本 菜那	鳥羽高校	1	
	-	宮川 真綺	加悦谷高校	1	
	1	外山佐久良	海洋高校	1	97
69Kg	-	沼田 真保	加悦谷高校	3	
	-	糸井奈々子	加悦谷高校	3	

75Kg	-	西尾里菜子	加悦谷高校	3		-	小鯛 未来	海洋高校	1	
	-	西留 千織	鳥羽高校	1		63Kg	1 渡邊 喜子	鳥羽高校	2	117
高校男子							2 和田 莉奈	鳥羽高校	2	114
53Kg	1	井崎 泰広	海洋高校	3	161		3 柿本 菜那	鳥羽高校	1	86
	2	三輪 卓哉	鳥羽高校	2	127		-	外山佐久良	海洋高校	1
56Kg	1	山崎 淳史	海洋高校	2	125	69Kg	1 大下 唯	鳥羽高校	2	142
	2	奥原 大貴	鳥羽高校	2	118	75Kg	1 西尾里菜子	加悦谷高校	3	175CHR
	3	魚島 崇裕	田辺高校	1	104		2 西留 千織	鳥羽高校	1	88
	4	尾田寿輝也	海洋高校	2	100	高校男子				
	-	山田 拓磨	鳥羽高校	1		53Kg	1 山崎 淳史	海洋高校	2	120
62Kg	1	本田 大智	加悦谷高校	1	220CHR	56Kg	1 井崎 泰広	海洋高校	3	177
	2	高井 啓亮	海洋高校	2	165		2 奥原 大貴	鳥羽高校	2	143
	3	大矢 佑磨	城南菱創高校	3	155		3 魚島 崇裕	田辺高校	1	129
	4	田中 伸哉	加悦谷高校	1	153	62Kg	1 高井 啓亮	海洋高校	2	188
	5	金澤 璋吾	鳥羽高校	2	140		2 村上 夢定	海洋高校	2	184
	-	村上 夢定	海洋高校	2			3 金澤 璋吾	鳥羽高校	2	180
69Kg	1	谷口 俊	海洋高校	2	206		4 田中 伸哉	加悦谷高校	1	178
	2	豊浦 郁弥	海洋高校	3	178	69Kg	1 本田 大智	加悦谷高校	1	230
	3	乾 隼人	鳥羽高校	2	160		2 豊浦 郁弥	海洋高校	3	203
	4	小西 祐也	田辺高校	1	105		3 乾 隼人	鳥羽高校	2	186
	-	山本 豊	鳥羽高校	1			4 小西 祐也	田辺高校	1	130
77Kg	1	大石 江太	鳥羽高校	3	200		5 山本 豊	鳥羽高校	1	115
	2	中村 憲人	海洋高校	2	185	77Kg	1 谷口 俊	海洋高校	2	208
	3	木口 成平	城南菱創高校	3	185		2 立岡 裕也	城南菱創高校	2	181
	4	立岡 裕也	城南菱創高校	2	170		3 中村 憲人	海洋高校	2	180
	5	岡田 力	海洋高校	3	165		4 川勝 隆生	鳥羽高校	2	167
	6	川勝 隆生	鳥羽高校	2	155		5 高田 溪作	鳥羽高校	1	163
	7	河口竜太郎	田辺高校	1	113		6 濱田 翔太	海洋高校	1	156
	-	南橋 奨	加悦谷高校	3			7 吉田 圭仁	海洋高校	2	146
	-	岩佐康太郎	鳥羽高校	2			8 北尾 大介	城南菱創高校	1	140
85Kg	1	倉野 基博	加悦谷高校	3	275		-	河口竜太郎	田辺高校	1
	2	泉 皓章	加悦谷高校	2	220	85Kg	-	竹室 祐貴	鳥羽高校	1
	3	細川 幹太	鳥羽高校	2	208		1 細川 幹太	鳥羽高校	2	215
	4	新納 賢也	鳥羽高校	2	148		2 松岡 天	海洋高校	2	160
	5	高田 溪作	鳥羽高校	1	140		3 川勝 隆弘	鳥羽高校	2	148
	6	川勝 隆弘	鳥羽高校	2	132		4 伊東 孝喜	田辺高校	1	133
	-	松岡 天	海洋高校	2			-	泉 皓章	加悦谷高校	2
	-	伊東 孝喜	田辺高校	1			-	新納 賢也	鳥羽高校	2
94Kg	1	玉山 優樹	鳥羽高校	3	230	94Kg	1 倉野 基博	加悦谷高校	3	285CR
	2	井戸本海人	加悦谷高校	3	205		2 玉山 優樹	鳥羽高校	3	217
105Kg	1	瀬野 郁希	加悦谷高校	1	215	105Kg	1 瀬野 郁希	加悦谷高校	1	223

平成23年度京都府秋季選手権大会  
H23. 11. 05~06 GSユアサ体育館

平成23年度京都府高等学校新人選手権大会  
H23. 12. 18 加悦谷高校練習場

清水武男杯（最優秀選手） 倉野 基博

階級	順	氏名	所 属 名	学年	Total
高校女子					
48Kg	1	井上 夏海	加悦谷高校	2	115CHR
53Kg	1	植松 瞳	鳥羽高校	2	129
	2	村山祐里香	鳥羽高校	2	125
	3	城下 絢好	海洋高校	2	110
	4	干場 由貴	鳥羽高校	1	91
	5	大西 優依	加悦谷高校	1	90
	-	白須 愛理	海洋高校	1	
58Kg	1	柴田 里穂	鳥羽高校	2	141
	2	鍛冶ななみ	加悦谷高校	2	120
	3	清藤 薫	海洋高校	2	118
	4	宮川 真綺	加悦谷高校	1	98

階級	順	氏名	所 属 名	学年	Total
女子の部					
48Kg	1	井上 夏海	加悦谷高校	2	120
	2	城下 絢好	海洋高校	2	111
53Kg	1	植松 瞳	鳥羽高校	2	130
	2	村山祐里香	鳥羽高校	2	115
	3	干場 由貴	鳥羽高校	1	89
	4	白須 愛理	海洋高校	1	63
	-	大西 優依	加悦谷高校	1	
58Kg	1	柴田 里穂	鳥羽高校	2	143
	2	清藤 薫	海洋高校	2	133
	3	鍛冶ななみ	加悦谷高校	2	130
	4	宮川 真綺	加悦谷高校	1	105
63Kg	1	渡邊 喜子	鳥羽高校	2	115
	2	和田 莉奈	鳥羽高校	2	113



	3	柿本 菜那	鳥羽高校	1	94
69Kg	1	大下 唯	鳥羽高校	2	148
	2	外山佐久良	海洋高校	1	100
75Kg	1	西留 千織	鳥羽高校	1	95
男子の部					
53Kg	1	山崎 淳史	海洋高校	2	151
56Kg	1	奥原 大貴	鳥羽高校	2	155
	2	魚島 崇裕	田辺高校	1	136
62Kg	1	本田 大智	加悦谷高校	1	224CR
	2	高井 啓亮	海洋高校	2	198
	3	金澤 璋吾	鳥羽高校	2	186
	4	田中 伸哉	加悦谷高校	1	180
	5	村上 夢定	海洋高校	2	180
	6	上田 恭平	海洋高校	1	89
69Kg	1	谷口 俊	海洋高校	2	217
	2	乾 隼人	鳥羽高校	2	202
	3	中村 憲人	海洋高校	2	185
	4	小西 祐也	田辺高校	1	144
	5	吉田 圭仁	海洋高校	2	140
	-	山本 豊	鳥羽高校	1	
77Kg	1	立岡 裕也	城南菱創高校	2	183
	2	川勝 隆生	鳥羽高校	2	172
	3	濱田 翔太	海洋高校	1	170
	4	高田 溪作	鳥羽高校	1	166
	5	河口竜太郎	田辺高校	1	146
	6	竹室 祐貴	鳥羽高校	1	118
85Kg	1	細川 幹太	鳥羽高校	2	210
	2	泉 皓章	加悦谷高校	2	205
	3	伊東 孝喜	田辺高校	1	153
	4	川勝 隆弘	鳥羽高校	2	151
	5	北尾 大介	城南菱創高校	1	148
	-	李 正賢	田辺高校	1	
	-	新納 賢也	鳥羽高校	2	
105Kg	1	瀬野 郁希	加悦谷高校	1	228

85Kg	新納 賢也	鳥羽	2	142	14
94Kg	玉山 優樹	鳥羽	3	223	3
94Kg	井戸本 海人	加悦谷	3	210	5
94Kg	松岡 天	海洋	2		
105Kg	瀬野 郁希	加悦谷	1	213	2
105Kg	南橋 奨	加悦谷	3		
階級	氏名	学校名	学年	トータル	順位
48Kg	寺澤 真由	海洋	2	81	6
53Kg	植松 瞳	鳥羽	2	126	2
53Kg	井上 夏海	加悦谷	2	124	4
53Kg	村山 祐里香	鳥羽	2	118	5
53Kg	城下 絢好	海洋	2	110	6
53Kg	大西 優依	加悦谷	1	76	7
53Kg	干場 由貴	鳥羽	1	66	9
53Kg	平山 絢衣	海洋	2	0	
58Kg	柴田 里穂	鳥羽	2	129	2
58Kg	清藤 薫	海洋	2	126	4
63Kg	鍛冶 ななみ	加悦谷	2	125	3
63Kg	渡邊 喜子	鳥羽	2	115	6
63Kg	和田 莉奈	鳥羽	2	109	7
63Kg	外山 佐久良	海洋	1	89	9
63Kg	宮川 真綺	加悦谷	1	82	11
69Kg	大下 唯	鳥羽	2	150	1
69Kg	岡野 美紗恵	鳥羽	3	148	2
69Kg	糸井 奈々子	加悦谷	3	75	
75kg	西尾 里菜子	加悦谷	3	167	1
75kg	加藤 美沙樹	鳥羽	3	166	2
75kg	沼田 真保	加悦谷	3	140	3

第13回全国高等学校女子ウエイトリフティング競技選手権大会

7/23・24 北魚沼郡津南町・ニューグリーンピア津南

【近畿・全国大会】

第43回近畿高等学校ウエイトリフティング競技選抜大会  
6/18・19 滋賀・安曇川高校

階級	氏名	学校名	学年	トータル	順位
53Kg	井崎 泰広	海洋	3	169	2
53Kg	三輪 卓哉	鳥羽	2	133	7
53Kg	山崎 淳史	海洋	2	132	8
56Kg	大矢 佑磨	城南菱創	3	164	6
56Kg	奥原 大貴	鳥羽	2	121	13
56Kg	尾田 寿輝也	海洋	2	96	14
62Kg	本田 大智	加悦谷	1	224	3
62Kg	乾 隼人	鳥羽	2	189	6
62Kg	村上 夢定	海洋	2	175	9
69Kg	谷口 俊	海洋	2	204	4
69Kg	中村 憲人	海洋	2	187	9
69Kg	大石 江太	鳥羽	3	0	
77Kg	木口 成平	城南菱創	3	192	6
77Kg	石田 憲博	海洋	3	166	13
77Kg	立岡 裕也	城南菱創	2	70	
85Kg	倉野 基博	加悦谷	3	268	1
85Kg	泉 皓章	加悦谷	2	215	3
85Kg	細川 幹太	鳥羽	2	203	7

氏名	学校名	学年	T	順位
寺澤 真由	海洋高校	2	83	17
城下 絢好	海洋高校	2	0	0
植松 瞳	鳥羽高校	2	128	4
井上 夏海	加悦谷高校	2	124	6
村山 祐里香	鳥羽高校	2	0	0
柴田 里穂	鳥羽高校	2	138	4
鍛冶 ななみ	加悦谷高校	2	0	0
清藤 薫	海洋高校	2		
渡邊 喜子	鳥羽高校	2	110	17
西尾 里菜子	加悦谷高校	3	170	1
大下 唯	鳥羽高校	2	146	3
岡野 美紗恵	鳥羽高校	3	139	5
加藤 美沙樹	鳥羽高校	3	167	1
糸井 奈々子	加悦谷高校	3	147	2
沼田 真保	加悦谷高校	3	143	3

平成23年度全国高等学校総合体育大会ウエイトリフティング競技大会

高松宮賜旗 第58回全国高等学校ウエイトリフティング競技選手権大会全国総体

8/3~6 岩手県奥州市江刺区

階級	氏名	学校名	学年	トータル	順位
53	井崎 泰広	海洋高校	3	175	7

56	大矢 佑磨	城南菱創高校	3	163	27
62	本田 大智	加悦谷高校	1	219	6
62	乾 隼人	鳥羽高校	2	182	33
69	谷口 俊	海洋高校	2	212	19
69	大石 江太	鳥羽高校	3	205	26
85	倉野 基博	加悦谷高校	3	273	2
85	泉 皓章	加悦谷高校	2	220	18
94	玉山 優樹	鳥羽高校	3	219	16
94	井戸本 海人	加悦谷高校	3	198	26

第66回国民体育大会

10/8~10 山口県下関市

階級	選手名	所属	S・R	C&J・R	T・R
53	井崎 泰広	海洋高校	5	6	6
62	本田 大智	加悦谷高校	4	2	3
85	倉野 基博	加悦谷高校	2	2	2

第27回全国高等学校ウェイトリフティング競技選抜大会

開催期日：平成24年3月25日~27日

場 所：金沢市総合体育館

氏 名	性別	学年	学校名	出場種目	トータル	順位
本田 大智	男	1	加悦谷	62 kg級	2 3 2 kg	2
乾 隼人	男	2	鳥羽	69 kg級	2 1 3 kg	8
谷口 俊	男	2	海洋	69 kg級	2 1 3 kg	9
細川 幹太	男	2	鳥羽	85 kg級	2 0 5 kg	1 1
瀬野 郁希	男	2	加悦谷	105kg級	2 4 5 kg	6
井上 夏海	女	2	加悦谷	48 kg級	1 2 3 kg	2
城下 絢好	女	2	海洋	48 kg級	1 1 8 kg	3
植松 瞳	女	2	鳥羽	53 kg級	1 3 7 kg	1
清藤 薫	女	2	海洋	53 kg級	1 2 9 kg	5
村山祐里香	女	2	鳥羽	53 kg級	1 2 4 kg	7
柴田 里穂	女	2	鳥羽	58 kg級	1 4 5 kg	2
鍛冶ななみ	女	2	加悦谷	63 kg級	1 3 3 kg	4
渡邊 喜子	女	2	鳥羽	63 kg級	1 3 2 kg	6
和田 莉奈	女	2	鳥羽	63 kg級	1 1 5 kg	7
大下 唯	女	2	鳥羽	75 kg級	1 5 5 kg	1

《その他の活動》

ヨ ッ ト 専 門 部

委 員 長 栗 木 久

立 命 館 高 等 学 校

### 《総括》

ここ数年のインターハイや国体では目立った躍進はなかったものの、一昨年度や昨年度の鳥取ウィークや近畿大会での活躍から、どこまでやってくれるのだろうかという期待で今年は始まった。しかし、台風のために昨年度の京都ヨット選手権大会（新人戦）は中止、今年度シーズンの前哨戦となるびわこウィークも東日本大震災の影響で中止となり、部員は例年より大きなレース経験が少ない状況が災いした結果になったようだ。近畿高校選手権大会では、男子はインターハイの出場権を得ることができなかった。インターハイや国体では選手たちの奮闘にもかかわらず、上位入賞を逃している。

ヨット競技を行う上での技術や精神力の向上、クラブ員の一体感を養う上で大きなレースを経験することは大変貴重である。そのことを踏まえ、今年度は交流を進めるべきだったと今更ながら反省している。来年度は近畿高等学校選抜ヨット選手権大会（近畿規模の新人戦）が行われる。貴重な経験ができる大きな大会が一つ増えることになる。来年度に向けて、大会に向けた練習を大切に、そして密度の濃いものにしてほしいと思う。また今年も、地域の方々に種々の大会および強化事業等で大変お世話になった。あらためて感謝の意を表すと同時に、地域の方々の期待に応えるべく生徒達は日々の練習に励んでほしいと思う。

### 《大会成績》

#### 1. 京都高校総体

期日 平成23年5月21日（土）・22日（日）

会場 琵琶湖柳が崎ヨットハーバー

（男子FJ級）

- 1位 宮津高校（西村・垣根）
- 2位 宮津高校（大野・中村）
- 3位 立命館高校（斉藤・伊奈・藤川）
- 4位 立命館高校（竹内・服部）
- 5位 海洋高校（長谷川・高島・小林・久保）

（女子FJ級）

- 1位 宮津高校（前野・梅本）
- 2位 立命館高校（渡辺・小林）
- 3位 海洋高校（潮見・石田）

（男子SR級）

- 1位 海洋高校（松本）
- 2位 宮津高校（小倉）

（女子SR級）

- 1位 海洋高校（満田）

#### 2. 近畿高校選手権大会

期日 平成23年6月10日（金）～12日（日）

会場 兵庫県立海洋体育館沖

（男子FJ級）

- 15位 宮津高校（西村・垣根）
- 16位 宮津高校（大野・中村）
- 17位 立命館高校（斉藤・伊奈）
- 19位 立命館高校（竹内・服部）

（女子FJ級）

- 4位 立命館高校（渡辺・小林）
- 7位 宮津高校（前野・梅本）

#### 3. 平成23年度全国高等学校総合体育大会ヨット競技

期日 平成23年8月17日（水）～20日（土）

会場 秋田県由利本荘市本庄マリーナ

（女子FJ級）

- 42位 立命館高校（渡辺・小林）

#### 4. 第65回国民体育大会セーリング競技

期日 平成23年10月2日（日）～5日（水）

会場 山口県スポーツ交流村ヨットハーバー

（男子SS級）

- 32位 西村・垣根（宮津高校）

（女子SS級）

- 21位 渡辺・小林（立命館高校）

（男子SR級）

- 38位 小倉（宮津高校）

#### 5. 第33回京都府高等学校ヨット選手権大会

期日 平成23年10月30日（日）

会場 田井宮津ヨットハーバー

（男子FJ級）

- 1位 宮津高校（大野・小倉）
- 2位 立命館高校（服部・西門）
- 3位 立命館高校（中西・横山）
- 4位 立命館高校（竹本・藤川）
- 5位 海洋高校（物部・大垣・狩野）

（女子FJ級）

- 1位 立命館高校（渡辺・小林）

（男子SR級）

- 1位 海洋高校（小林）
- 2位 宮津高校（伊東）
- 3位 海洋高校（久保）

（女子SR級）

- 1位 宮津高校（藤井）
- 2位 海洋高校（梅本）

### 《その他の活動》

◇ 強化事業としての活動

○鳥取ウィーク（第27回全国高等学校選抜ヨット選手権）

期日 平成23年5月3日（火）～5日（木）

会場 鳥取県境港市新屋町 境港公共マリーナ

（FJ級）

- 27位 宮津高校（西村・垣根）
- 41位 宮津高校（大野・中村・小倉）
- 42位 宮津高校（前野・梅本）
- 44位 立命館高校（伊奈・斉藤）
- 45位 立命館高校（竹内・服部）
- 46位 立命館高校（井上・藤川）
- 52位 立命館高校（渡辺・小林）

○もっと元気な京都ジュニア「夢・未来」

スポーツ体験事業セーリング講習会

主催：京都府セーリング連盟、京都府教育委員会

目的：スポーツ体験事業の一環として、広くジュニア層にセーリングの楽しさを実感させることで普及効果を生み、ひいては京都府の競技力向上をはかる。

内容：実戦形式による実技指導

- ・セーリングの基本
- ・レースにおける戦術と戦略

1回目（北部会場）

京都府立宮津高校・京都府立海洋高校参加

期日 平成23年9月11日（日）

会場 田井宮津ヨットハーバー

2回目（南部会場）

立命館高校参加

期日 平成23年度11月6日（日）

会場 滋賀県立柳が崎ヨットハーバー

○第10回びわこウィーク

期日 平成24年3月23日（金）～25日（日）

会場 滋賀県立柳が崎ヨットハーバー

（FJ級）

- 7位 立命館高校（渡辺・小林）
- 15位 立命館高校（藤川・服部）
- 18位 宮津高校（大野・小倉）
- 26位 宮津高校（梅本・西村）
- 33位 海洋高校（大垣・加納）
- 34位 海洋高校（小林・西田）

フェンシング専門部

委員長 吉田 和高

(同志社女子高等学校)

《総括》

昨年3月11日の東日本大震災では、東北および関東地方の全国高体連フェンシング部加盟校の中にも被災された学校があり、練習場や練習用具を失われたフェンシング関係者も多かったようである。このような状況に対し、日本フェンシング協会を中心に、フェンシング関係者向けの支援金や用具支援を募る動きがあり、本専門部としても加盟校および加盟部員に協力を呼びかけ、わずかではあるが支援金を送金させていただいた。今回の大震災で失われた多くの尊い命のご冥福をお祈りするとともに、今なお困難な状況を強いられている多くの方々に思いを寄せるとともに、一日も早い復興を願うばかりである。

さて、今年度の本専門部における最大の話題は、青森県むつ市で開催された全国高等学校総合体育大会（7月29日～8月2日）において、龍谷大学附属平安高等学校の鈴木一平が、個人対抗フルーレにおいて優勝したことである。本専門部加盟部員の全国高校総体個人対抗フルーレでの優勝は、平成13～15年に3連覇を遂げた北京五輪銀メダリストの太田雄貴（平安高出）以来となる。フェンシング競技にはフルーレ・エペ・サーブルの3種目があるが、日本では多くの選手がフルーレから競技に入り、国内の競技会もフルーレを中心に開催されるため、最も選手層の厚い種目がフルーレである。その種目においてインターハイチャンピオンが出たことは、本専門部にとって大変意義深いことである。同大会においては、他に龍谷大学附属平安高等学校の立岡篤人が個人対抗エペにおいて6位、同志社女子高等学校の堀茜音が個人対抗サーブルで6位入賞を果たした。

また10月に山口県岩国市で開催された国民体育大会の少年男子の部においては、龍谷大学附属平安高等学校の選手で編成された京都府が8位に入賞した。

さらに平成24年1月に開催されたJOCジュニアオリンピックカップフェンシング大会では、女子カデサーブルにおいて同志社女子高等学校の鳴海葵が優勝した他、男子カデフルーレで龍谷大学附属平安高等学校の坂田将倫が2位、また鈴木一平は男子ジュニアのエペで5位、フルーレで7位とそれぞれ入賞している。この大会およびその他の選考会の成績により、鳴海葵（女子カデサーブル）と坂田将倫（男子カデフルーレ）が2012年世界ジュニア・カデ選手権大会（平成24年3月～4月、モスクワ）に派遣されることとなった。

今年度、本専門部には京都市立洛陽工業高等学校が再加盟し、加盟校が6校となったが、依然加盟校数が少なく、競技人口の低迷が続く状況である。競技力の向上のためにも、競技の普及・競技人口の拡大が望まれる。しかし、このような現況の中でも、加盟部員に対し競技力の向上を図るため、今年度は専門部主催の種目別講習会を新たに実施し、大学生・社会人の指導を受ける機会を提供した。まだまだ不十分ではあるが、今後も競技力向上のために、できる限りの努力を専門部としても続けていきたいと考える。

《大会成績》

1. 京都府高等学校総合体育大会

期 日：平成23年5月21日・22日

会 場：立命館高等学校体育館

《個人対抗フルーレ》

男子

1位	鈴木 一平	龍谷大平安
2位	坂田 将倫	龍谷大平安
3位	西村 拓也	龍谷大平安
4位	立岡 篤人	龍谷大平安

女子

1位	松井 理恵	同志社女子
2位	島 裕加里	龍谷大平安
3位	斉藤 朋子	同志社女子
4位	鳴海 葵	同志社女子

《個人対抗エペ》

男子

1位	坂田 将倫	龍谷大平安
2位	立岡 篤人	龍谷大平安
3位	鈴木 一平	龍谷大平安
4位	上中 洋希	龍谷大平安

女子

1位	斉藤 朋子	同志社女子
2位	松井 理恵	同志社女子
3位	吉村 多恵	同志社女子
4位	片岡 真緒	龍谷大平安

《個人対抗サーブル》

男子

1位	西村 拓也	龍谷大平安
2位	平沼 真悟	龍谷大平安

女子

1位	鳴海 葵	同志社女子
2位	堀 茜音	同志社女子
3位	北 智絵理	同志社女子

《学校対抗》

男子

1位	龍谷大平安B
2位	龍谷大平安C
3位	龍谷大平安A
4位	乙訓

女子

1位	同志社女子A
2位	同志社女子B
3位	龍谷大平安
4位	乙訓

2. 全国高等学校総合体育大会京都府予選

期 日：平成23年6月4日・5日

会 場：大山崎町体育館

《個人対抗フルーレ》

(1位・2位の者が全国総体への出場権獲得)

男子

1位	鈴木 一平	龍谷大平安
2位	原野 友輔	龍谷大平安
3位	坂田 将倫	龍谷大平安
4位	西村 拓也	龍谷大平安
5位	上中 洋希	龍谷大平安
6位	荒川 拓也	乙訓

女子  
1位 齊藤 朋子 同志社女子  
2位 鳴海 葵 龍谷大平安  
3位 島 裕加里 同志社女子  
4位 片岡 真緒 同志社女子  
5位 堀 茜音 同志社女子  
6位 北 智絵理 同志社女子

《個人対抗エベ》

(優勝者が全国総体への出場権獲得)

男子  
1位 立岡 篤人 龍谷大平安  
2位 鈴木 一平 龍谷大平安  
3位 坂田 将倫 龍谷大平安  
4位 荒川 拓也 乙訓

女子  
1位 吉村 多恵 同志社女子  
2位 河端 梓 同志社女子  
3位 齊藤 朋子 同志社女子  
4位 石倉 由唯 乙訓

《個人対抗サーブル》

(優勝者が全国総体への出場権獲得)

男子  
1位 西村 拓也 龍谷大平安  
2位 平沼 真悟 龍谷大平安

女子  
1位 堀 茜音 同志社女子  
2位 鳴海 葵 同志社女子  
3位 北 智絵理 同志社女子

《学校対抗》

(優勝校が全国総体への出場権獲得)

男子  
1位 龍谷大平安  
2位 乙訓  
女子  
1位 同志社女子  
2位 龍谷大平安  
3位 乙訓

### 3. 近畿高等学校フェンシング選手権大会

期 日：平成23年6月18・19日

会 場：和歌山県立体育館

《個人対抗フルーレ》

男子  
1位 東 哲平 和歌山北  
2位 佐野 多加文 和歌山北  
3位 坂田 将倫 龍谷大平安  
鈴木 一平 龍谷大平安

女子  
1位 齊藤 朋子 同志社女子  
2位 中西 彩華 和歌山北  
3位 古田 彩稀 和歌山北  
雑賀 由起 和歌山東

《個人対抗エベ》

男子  
1位 野村 弘宣 上宮  
2位 江川 元基 和歌山北  
3位 立岡 篤人 龍谷大平安  
4位 山本 篤範 石山  
5位 水津 直也 星陵  
6位 阪東 亮太 奈良朱雀

女子  
1位 吉村 多恵 同志社女子  
2位 雑賀 由起 和歌山東  
3位 服部 祥子 石山  
4位 黒田 菜穂子 星陵  
5位 竹内 葵 西の京

《個人対抗サーブル》

男子  
1位 笹井 大河 和歌山東  
2位 秋末 彩道 清風  
3位 西村 拓也 龍谷大平安  
4位 北田 慎治 玉川  
5位 藤本 涼 星陵  
6位 山下 宗一郎 奈良朱雀

女子  
1位 堀 茜音 同志社女子  
2位 田岡 志穂里 和歌山東  
3位 西川 有紀 関西大一  
4位 尾崎 由麻 明石西  
5位 角井 里奈 石山

《学校対抗》

男子  
1位 和歌山北  
2位 龍谷大平安  
3位 上宮  
和歌山東  
女子  
1位 和歌山北  
2位 同志社女子  
3位 和歌山東  
龍谷大平安

### 4. 全国高等学校総合体育大会

期 日：平成23年7月29日～8月2日

会 場：むつ市ウェルネスパークしもきた克雪ドーム  
(青森県むつ市)

《個人対抗フルーレ》

男子  
鈴木 一平 (龍谷大平安) 優勝

予選プール 3勝2敗

予選トーナメント

1回戦 V15-8 澤田 (青森北今別)  
2回戦 V15-7 木村 (沼田)  
3回戦 V15-7 根橋 (箕輪進修)

決勝トーナメント

準々決勝 V15-6 佐野 (和歌山北)  
準決勝 V15-13 伊藤 (大垣南)  
決勝 V15-0 大石 (大分豊府)

原野 友輔 (龍谷大平安)

予選プール 2勝2敗

予選トーナメント

1回戦 13-V15 新井 (米沢興譲館)

女子

鳴海 葵 (同志社女子)

予選プール 3勝1敗

予選トーナメント

1回戦 V15-11 滝澤 (横浜商科大)  
2回戦 1-V15 中西 (和歌山北)

齊藤 朋子 (同志社女子)

予選プール 1勝3敗

予選トーナメント  
1回戦 7-V9 高橋（聖霊女短付）  
《個人対抗エペ》  
男子  
立岡 篤人（龍谷大平安）  
予選プール 3勝1敗  
予選トーナメント  
1回戦 V15-0 太田（長崎工業）  
2回戦 V15-14 新井（米沢興譲館）  
決勝トーナメント  
準々決勝 1-V15 津江（岩国工）  
女子  
吉村 多恵（同志社女子）  
予選プール 2勝2敗  
予選トーナメント  
1回戦 12-V15 横井（大分豊府）  
《個人対抗サーブル》  
男子  
西村 拓也（龍谷大平安）  
予選プール 1勝3敗  
女子  
堀 茜音（同志社女子） 6位  
予選プール 3勝1敗  
予選トーナメント  
1回戦 V15-7 的場（翔陽）  
2回戦 V15-5 風間（新潟）  
決勝トーナメント  
準々決勝 10-V15 筒井（沼津東）  
《学校対抗》  
男子  
龍谷大学附属平安高校  
1回戦 V-2 米沢興譲館（山形）  
2回戦 V-2 藤蔭（大分）  
3回戦 V-1 三本松（香川）  
準々決勝 4-V 富山西（富山）  
女子  
同志社女子  
1回戦 4-V 埼玉栄（埼玉）

#### 5. 京都府高等学校フェンシング選手権大会

期 日：平成23年11月13日  
会 場：大山崎町体育館  
《個人対抗フルーレ》  
（上位4名が近畿高等学校フェンシング新人大会への出場権を獲得）

男子  
1位 平沼 真悟 龍谷大平安  
2位 原野 友輔 龍谷大平安  
3位 立岡 篤人 龍谷大平安  
4位 坂田 将倫 龍谷大平安  
5位 森 敬洋 乙訓  
6位 荒川 拓也 乙訓  
女子  
1位 鳴海 葵 同志社女子  
2位 堀 茜音 同志社女子  
3位 松井 理恵 同志社女子  
4位 吉村 多恵 同志社女子  
5位 北 智絵理 同志社女子  
6位 片岡 真緒 同志社女子  
《学校対抗》

（優勝校が近畿高等学校フェンシング新人大会への出場権を獲得）

男子  
1位 龍谷大平安  
2位 乙訓  
女子  
1位 同志社女子  
2位 龍谷大平安  
3位 乙訓

#### 6. 近畿高等学校フェンシング新人大会

期 日：平成24年1月21日・22日  
会 場：和歌山東公園体育館

《個人対抗フルーレ》  
男子  
1位 坂田 将倫 龍谷大平安  
2位 立岡 篤人 龍谷大平安  
3位 原野 友輔 龍谷大平安  
芝 佳樹 和歌山東  
女子  
1位 堀 茜音 同志社女子  
2位 杉尾 侑光子 和歌山北  
3位 松井 理恵 同志社女子  
鳴海 葵 同志社女子

《学校対抗》  
（上位4校が全国選抜大会への出場権を獲得）

男子  
1位 龍谷大平安  
2位 和歌山東  
3位 石山  
4位 上宮  
5位 奈良朱雀  
6位 東播工業  
女子  
1位 和歌山北  
2位 同志社女子  
3位 石山  
4位 明石西  
5位 大阪国際滝井

#### 7. 京都府高等学校フェンシング新人大会

期 日：平成24年2月5日  
会 場：京都府立鴨沂高等学校体育館  
《個人対抗フルーレ》

男子  
1位 原野 友輔 龍谷大平安  
2位 立岡 篤人 龍谷大平安  
3位 平沼 真悟 龍谷大平安  
4位 荒川 拓也 乙訓  
5位 谷口 友作 龍谷大平安  
6位 森 敬洋 乙訓  
女子  
1位 堀 茜音 同志社女子  
2位 鳴海 葵 同志社女子  
3位 松井 理恵 同志社女子  
4位 片岡 真緒 同志社女子  
5位 北 智絵理 同志社女子  
6位 吉村 多恵 同志社女子  
《学校対抗》  
男子

- 1位 龍谷大平安
  - 2位 乙訓
  - 3位 鴨沂
- 女子
- 1位 同志社女子
  - 2位 龍谷大平安
  - 3位 乙訓

8. 第35回全国高等学校選抜フェンシング大会

期 日：平成24年3月23日～25日

会 場：知多市民体育館（愛知県知多市）

○男子学校対抗

予選プール

龍谷大付属平安 5－0 鹿児島南（鹿児島県）

龍谷大付属平安 5－0 新潟（新潟県）

龍谷大付属平安 5－3 東亜学園（東京都）

トーナメント

1回戦

龍谷大付属平安 5－2 和歌山東（和歌山県）

2回戦

龍谷大付属平安 5－0 伊那北（長野県）

準決勝

龍谷大付属平安 5－2 鳥羽（三重県）

決勝

龍谷大付属平安 5－4 埼玉栄（埼玉県）

○女子学校対抗

予選プール

同志社女子 5－2 愛知商業（愛知県）

同志社女子 5－1 黒石（青森県）

同志社女子 5－4 東亜学園（東京都）

トーナメント

1回戦

同志社女子 5－3 三本松（香川県）

2回戦

同志社女子 1－5 羽島北（岐阜県）



8. 大会名：第34回全国高等学校選抜フェンシング大会  
期 日：：平成22年3月26日～28日  
場 所：高松市総合体育館（香川県高松市）

空 手 道 部 専 門 部

委 員 長 尾 之 上 幸 照

( 京 都 外 大 西 高 等 学 校 )

《総括》

平成 23 年度も京都府から全国大会、世界大会において優秀な成績を修めた選手がいたことは大変喜ばしいことであった。まずは荒賀慎太郎君（京都外大西高校 3 年生）が平成 23 年 8 月の青森インターハイ男子個人組み手において優勝しました。そして東海志保さん（嵯峨野高校 2 年生）が 2011 年 10 月マレーシアで開催された第 7 回世界ジュニア・カデットの大会で個人組み手において 3 位に入賞しました。これまで京都府は空手道競技において毎年すばらしい成績を残してきましたが、それに負けない今年度のすばらしい成績は今後の選手にとって大きな励みになると思われる。

また、空手道専門部の行事として 8 月 27 日に催した審判講習会は大変意義のあるものであった。昨年から大幅にルールが改正され、審判も選手も戸惑いがあったが、この講習会でかなり納得したようだった。24 年度も実施する予定である。同じ日に行われた強化練習会も内容が濃いものであった。特に来年 3 月全国選抜大会が近畿地区の和歌山県で開催されることもあり平成 24 年度も選手の強化事業は必要と考えている。

《大会成績》

○第 27 回京都府高等学校空手道大会（府高校総体）

期 日 平成 23 年 5 月 21 日（土）

会 場 宇治田原町民体育館

【大会結果】

1. 男子個人形

優 勝 岩田弘文（京都外大西高校）

準優勝 井上龍星（洛陽総合高校）

3 位 山田祥博（洛陽総合高校）

武田拓也（洛東高校）

2. 女子個人形

優 勝 林 亜美（嵯峨野高校）

準優勝 今井里菜（華頂女子高校）

3 位 村井佳奈（華頂女子高校）

小倉 杏（木津高校）

3. 男子個人組み手

優 勝 荒賀慎太郎（京都外大西高校）

準優勝 川島健吾（洛陽総合高校）

3 位 松浦亮平（京都外大西高校）

原田 隼（嵯峨野高校）

4. 女子個人組み手

優 勝 東海志保（嵯峨野高校）

準優勝 篠原 渚（華頂女子高校）

3 位 菊池桃香（華頂女子高校）

藤田海里（華頂女子高校）

○第 37 回京都府高等学校空手道選手権大会

（全国総体府予選）

期 日 平成 23 年 6 月 3 日（金）、4 日（土）

会 場 宇治田原町民体育館

【大会結果】

1. 男子個人形

優 勝 岩田博文（京都外大西高校）

準優勝 井上龍星（洛陽総合高校）

3 位 山田祥博（洛陽総合高校）

日高 築（嵯峨野高校）

2. 女子個人形

優 勝 村井佳奈（華頂女子高校）

準優勝 片岡彩葉（華頂女子高校）

3 位 林 亜美（嵯峨野高校）

今井里菜（華頂女子高校）

3. 男子個人組み手

優 勝 荒賀慎太郎（京都外大西高校）

準優勝 松浦亮平（京都外大西高校）

3 位 細見享佑（京都西高校）

原田 隼（嵯峨野高校）

4. 女子個人組み手

優 勝 東海志保（嵯峨野高校）

準優勝 篠原 渚（華頂女子高校）

3 位 菊池桃香（華頂女子高校）

藤田海里（華頂女子高校）

5. 男子団体組み手

優 勝 京都外大西高校

準優勝 嵯峨野高校

3 位 洛陽総合高校

京都両洋高校

6. 女子団体組み手

優 勝 華頂女子高校

準優勝 嵯峨野高校

3 位 洛陽総合高校

洛西高校

○第 30 回京都府高等学校空手道秋季大会

（近畿大会府予選）

期 日 平成 23 年 11 月 12 日（土）、13 日（日）

会 場 京都外国語大学武道体育館

【大会結果】

1. 男子個人形

優 勝 井上龍星（洛陽総合高校）

準優勝 日高 築（嵯峨野高校）

3 位 西殿悠人（立命館高校）

武田拓也（洛東高校）

2. 女子個人形

優 勝 林 阿美（嵯峨野高校）

準優勝 興那城里佳子（華頂女子高校）

3 位 森川真帆（洛西高校）

小倉 杏（木津高校）

3. 男子個人組み手

優 勝 深田力也（洛陽総合高校）

準優勝 上田直哉（京都外大西高校）

3 位 川島 涼（京都外大西高校）

迫田翔利（洛陽総合高校）

4. 女子個人組み手

優 勝 東海志保（嵯峨野高校）

準優勝 菊池桃香（華頂女子高校）

3 位 林 亜美（嵯峨野高校）

中村史磨（嵯峨野高校）

- 5. 男子団体形
  - 優勝 立命館高校
  - 準優勝 京都両洋高校
  - 3位 京都産業大学付属高校
- 6. 女子団体形
  - 優勝 華頂女子高校
- 7. 男子団体組み手
  - 優勝 京都外大西高校
  - 準優勝 洛陽総合高校
  - 3位 京都両洋高校
  - 嵯峨野高校
- 8. 女子団体組み手
  - 優勝 華頂女子高校
  - 準優勝 嵯峨野高校
  - 3位 洛西高校

○第31回近畿大会（全国選抜予選）

期日 平成24年1月21日（土）、22日（日）  
会場 奈良県橿原公苑体育館

【大会結果】

- 1. 女子個人組み手
  - 優勝 東海志保（嵯峨野高校）
- 2. 女子団体形
  - 3位 華頂女子高校
- 3. 女子団体組み手
  - 準優勝 華頂女子高校

○平成23年度全国高校総体

期日 平成23年7月30日（土）～8月2日（火）  
会場 青森県十和田市総合体育センター

【大会結果】

- 1. 男子個人組み手
  - 優勝 荒賀慎太郎（京都外大西高校）
- 2. 女子団体組み手
  - ベスト8位 華頂女子高校

○第7回世界ジュニア・カデット空手道大会

期日 2011年10月10日（月）～16日（日）  
会場 マレーシア・マラッカ市

【大会結果】

- 女子個人組み手カデット
  - 3位 東海志保（嵯峨野高校）

アーチェリー部

委員長 川島 通生

(京都府立工業高等学校)

《総括》

今年度の事業は各加盟校の先生方のお力で無事に終了することができました。昨年度は大きな事故がありましたのでほっと胸をなでおろしています。

今年度のアーチェリー専門部の現状を振り返ってみると、登録人数は昨年度とほぼ同数でありました。しかし、男女比を見てみると約7割が男子であるという結果となっており、女子の団体チームが組めない学校が出てきているのが現状です。今後はいかに女子の部員を増やしていくかが各学校での課題であります。

全国高校総体へは昨年度につづき男子団体で府立工業、女子団体で同志社女子が出場しました。両校とも上位入賞が期待されましたが、同志社女子は10位となりましたが府立工業は予選落ちという結果に終わっています。

しかし、同志社女子については1年生2年生に有望な選手が多数おり来年度の大会での上位入賞には大いに期待が持てます。

《大会記録》

1 京都高校総体

平成23年 5月21日

京都アクアリーナ・アーチェリー場

(男子団体)

- 1位 工業 B (縄舟、猪田、秋山)
- 2位 工業 A (澤田、藤田、村上)
- 3位 同志社 A (鈴木、井上、竹貫)

(女子団体)

- 1位 同志社女子 A (和泉、木村、伊藤)
- 2位 菟道 A (桂木、堀江、森本)
- 3位 同志社女子 B (菅野、大前、小倉)

(男子個人)

- 1位 村上 良 (府立工) 337点
- 2位 鈴木 聡 (同志社) 335点
- 3位 和所 拓洋 (菟道) 333点

(女子個人)

- 1位 伊藤佐保梨 (同志社女子) 341点
- 2位 佐藤 花香 (木津) 336点
- 3位 森本麻友美 (菟道) 329点

2 全国高校総体府予選兼近畿大会予選

平成23年 6月5日

府立工業高校 グラウンド

(男子団体)

- 1位 工業 1663点
- 2位 紫野 1642点
- 3位 同志社 1588点

(女子団体)

- 1位 同志社女子 1621点
- 2位 菟道 1530点
- 3位 同志社 1324点

(男子個人)

- 1位 和所 拓洋 (菟道) 594点
- 2位 鈴木 聡 (同志社) 587点
- 3位 藤田 真之 (工業) 565点

(女子個人)

- 1位 佐藤 花香 (木津) 569点
- 2位 伊藤佐保梨 (同志社女子) 550点
- 3位 和泉 薫 (同志社女子) 539点

全国高校総体出場は男子団体 工業

女子団体 同志社女子

男子個人 和所 拓洋 (菟道)

女子個人 佐藤 花香 (木津)

(個人の出場は大会規定による。)

全国高校総体

平成23年 8月9日～11日

青森県八戸市東運動公園

(男子団体)

工業 予選落ち

(女子団体)

同志社女子 10位

3 研修大会

平成23年 8月22日

日吉総合運動広場

男子

- 1位 波多野克樹 (紫野) 652点
- 2位 梅村真亜久 (紫野) 651点
- 3位 桐村 圭哉 (工業) 647点

女子

- 1位 和泉 薫 (同志社女子) 679点
- 2位 伊藤佐保梨 (同志社女子) 656点
- 3位 狩谷美沙子 (菟道) 653点

初心者の部

男子

- 1位 井上晃志朗 (同志社) 272点
- 2位 荻野 翔太 (工業) 267点
- 3位 近藤 奎太 (同志社) 267点

女子

- 1位 小林万里彩 (同志社) 278点
- 2位 星田万保子 (同志社) 266点
- 3位 秋月 万葉 (紫野) 262点

4 京都府高校選手権 兼 新人戦

平成23年 9月19日・10月15日

木津高校グラウンド 9/19

京都アクアリーナアーチェリー場 10/15

(男子個人)

1位	波多野克樹 (紫野)	1177点
2位	秋山英輝 (工業)	1157点
3位	梅村真亜久 (紫野)	1085点

(女子個人)

1位	伊藤佐保梨 (同志社女子)	1262点
2位	和泉薫 (同志社女子)	1207点
3位	木村真有 (同志社女子)	1184点

(男子新人戦)

1位	亀井友貴 (工業)	311点
2位	野村祥人 (同志社)	298点
3位	笹田将秀 (同志社)	289点

(女子新人)

1位	伊藤佐保梨 (同志社女子)	326点
2位	岡本萌絵 (同志社女子)	323点
3位	辻本真希 (同志社女子)	314点

5 京都高校選抜大会

平成23年11月12日

京都アクアリーナ・アーチェリー場

(男子個人)

1位	秋山英輝 (工業)	1161点
2位	清水雄太 (同志社)	1096点
3位	梅村真亜久 (紫野)	1078点

(女子個人)

1位	伊藤佐保梨 (同志社女子)	1245点
2位	木村真有 (同志社女子)	1232点
3位	和泉薫 (同志社女子)	1228点

6 第30回全国高等学校アーチェリー選抜大会

平成24年3月26日～28日

静岡県 つま恋

男子

秋山英輝 (府立工)	1147点	25位
清水雄太 (同志社)	1019点	89位

女子

和泉薫 (同志社女子)	1177点	15位
伊藤佐保梨 (同志社女子)	1164点	21位
木村真有 (同志社女子)	1124点	39位
狩谷美沙子 (菟道)	1055点	60位

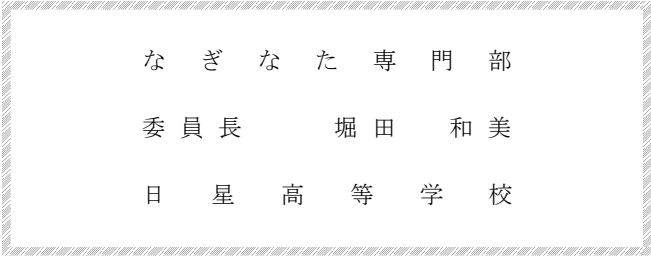

《総括》

平成23年度の諸事業も各校顧問の先生方、京都府高体連関係各位の方々に御協力、御支援をいただき無事終了することができましたことに深く感謝申し上げます。  
 前年度は、競技者数が減少傾向にありましたが、各校新入部員増加により以前のように少し賑やかに3回の大会を開催する事ができました。今年度の特徴としましては、ジュニアから練成大会で活躍するような選手がいるわけではなく、高校に入学して初めてなぎなたを持ち、基礎・基本の指導を受け学んできた生徒ばかりでした。しかし、南陽高校2年生の3名を中心に、先輩の教えを忠実に聞き、めきめきと技の習得と他校との合同練習により試合経験を積み重ね8月に秋田県大仙市で開催された全国高等学校総合体育大会、団体の部で自分の持ち味を生かした素晴らしい技の展開と諦めない攻めの気持ちを持ち試合に臨みましたが残念ながら決勝トーナメントには進めませんでした。演技の部でも、京都精華女子高校の古見堂・森チームと南陽高校の池田・福井チームが出場しましたがどちらも予選リーグで敗退。個人の部では、南陽高校の松下実歩が決勝トーナメントに進みましたが技を決めきれずに2回戦で敗退。山口県下関市で開催された国民体育大会では、演技の部のみ出場しましたが2回戦へは進めることが出来ずに残念な結果となってしまいました。

近畿高等学校なぎなた選手権大会が兵庫県立総合体育館で行われましたが、団体の部で南陽高校が出場し1年生の経験の少ない選手の手も借り、なかなか思うように試合展開が出来ず、焦りや技の荒さが目立つ部分もありましたが、チームが一つになり近畿大会という場で3位に入賞する事ができました。

第7回全国高校選抜大会が3月24日(土)から伊丹市で行われました。昨年度は、震災があり中止となってしまいましたが、今年度は、南陽高校生男女合わせて5名の生徒が出場しました。団体戦は、2回戦敗退となってしまいましたが、個人戦では、松下実歩が自分の持ち味を活かし、常に自分のペースでの試合運びが出来、得意の飛び込み面を次々と決め決勝戦まで進み準優勝することができました。池田早織・福井恵美も試合をするたびに成長が見られインターハイでの活躍を期待しています。男子部員の八木宏樹・久保亘も、共に3回戦まで進み初めての全国大会でしっかり結果を出してくれました。ご指導頂きました先生方には心よりお礼申し上げます。

《大会成績》

	① 松下	② 福井	③ 池田	④ 古見	⑤ 森	⑥ 渡邊	⑦ 奥島	⑧ 越智	⑨ 柴原	勝数	敗数	順位
① 松下	0	0	0	0	0	0	0	0	0	7	8	1
② 福井	x	x	x	0	0	0	0	0	0	5	6	3
③ 池田	x	x	x	0	0	0	0	0	0	6	6	2
④ 古見堂	x	x	x	0	0	0	0	0	0	4	7	4
⑤ 森	x	x	x	x	x	x	0	0	x	2	2	6
⑥ 渡邊												
⑦ 奥島	x	x	x	x	x	x	x	x	x	0	0	8
⑧ 越智	x	x	x	x	x	x	0	x	x	1	1	7
⑨ 柴原	x	x	x	x	0	0	0	0	0	3	4	5
勝数	0	2	1	3	5		7	6	4			
敗数	0	2	1	3	8		8	6	6			

- 1. 第33回京都府高等学校総合体育大会 なぎなた競技  
 期日：平成23年5月14日(土)  
 会場：京都府立南陽高等学校

個人の部 第1コート

- 第1位 松下実歩 (南陽高校)
- 第2位 池田早織 (南陽高校)
- 第3位 福井恵美 (南陽高校)
- \* 1位と2位がインターハイへ出場

演技の部

	南陽 A	精華 A	南陽 B	精華 B	勝ら本数 — 勝数	順位
1 南陽 A (池田・福井)	0	4	5	5	$\frac{14}{3}$	1
2 精華 A (古見堂・森)	x	1	5	5	$\frac{11}{2}$	2
3 南陽 B (山本・松下)	x	0	0	1	$\frac{1}{0}$	4
4 精華 B (渡邊・柴原)	x	0	4	0	$\frac{4}{1}$	3
負け本数	1	4	14	11		

負数	0	1	3	2
----	---	---	---	---

- 第1位 南陽A (池田・福井)  
 第2位 精華A (古見堂・森)  
 第3位 精華B (渡邊・柴原)  
 \* 1位・2位はインターハイへ出場

**団体の部 試合記録**  
 南陽—京都精華

	先鋒	次鋒	中堅	副将	大将	勝者数	勝ち本数	代表	勝負
南陽	福井	芝谷	今井	松下	池田	2	4		○
京都 精華	柴原	古見堂	奥島	越智	森	1	2		×

- 第1位 南陽高校  
 第2位 京都精華女子高校  
 \* 1位はインターハイへ出場

2. 平成23年度全国高等学校総合体育大会なぎなた競技会  
 第50回全国高等学校なぎなた選手権大会  
 期日：平成23年8月17日～19日  
 会場：大仙市ふれあい体育館

**個人の部**

第1コート Bブロック

都道府県	氏名 (学校名)	藤岡葉月 (鳳学園)	矢野千尋 (大曲農業)	池田早織 (南陽)	勝数	***	順位
石川	藤岡 葉月 (鵬学園)		×	○ 延メ	1	1	2
秋田	矢野 千尋 (大曲農業)	○ メ1本勝		○ 延メ	2	2	1
京都	池田 早織 (南陽)	×	×		0	0	3

第2コート Nブロック

都道府県	氏名 (学校名)	松下実歩 (南陽)	高島 楓 (山形北)	岡田美姫 (清水)	勝数	***	順位
京都	松下 実歩 (南陽)		○ 延ス	○ コ'1本勝	2	2	1
山形	高島 楓 (山形北)	×		○ メ'1本勝	1	1	2
高知	岡田 美姫 (清水)	×	×		0	0	3

**演技の部**

第1コート Aブロック

学校名	チーム名	藤原佑子	古見堂未来	西村希都	勝数	取得 本数	順位
都道府県名		尾花麻衣	森 千紗都	山川祐来			
大分西 (大分)	藤原 佑子 尾花 麻衣		○5	○4	2	9	1
京都精華 (京都)	古見堂未来 森 千紗都	×		×	0	0	3
津幡 (石川)	西村 希都 山川 祐来	×	○5		1	6	2

第2コート Cブロック

学校名	チーム名	酒井明砂子	二瀬理絵	池田早織	勝数	取得 本数	順位
都道府県名		田北果織	伊藤千恵	福井恵美			

都立城東 (東京)	酒井明砂子 田北 果織		○3	○4	2	7	1	
出雲北陸 (島根)	二瀬 理絵 伊藤 千恵	×	2	×	0	2	3	
南陽 (京都)	池田 早織 福井 恵美	×	1	○5		1	6	2

**〈個人戦決勝トーナメント〉**

1回戦

松下 実歩(南陽)延判— 黒石 李恵(勝間田)

2回戦

松下 実歩(南陽) — メ'メ' 春山 さくら(熊本西)

**団体の部**

第2コート Iブロック

都道府県	学校名	南陽	清水	丹南	勝数	***	***	順位
京都	南陽		○4/2	×	1	2	4	2
高知	清水	×	0/0	×	0	0	0	3
山形	天童	○2/2	○5/3		2	5	7	1

第一試合

学校名	先鋒	次鋒	中堅	副将	大将	勝本数/勝者数	代表戦	勝敗
赤	清水 (高知)	岡田 平林	安岡 上原	筒井		0 0		×
白	天童 (山形)	丹野	矢萩 柴崎	平向 大西		5 3		○

第五試合

学校名	先鋒	次鋒	中堅	副将	大将	勝本数/勝者数	代表戦	勝敗
赤	南陽 (京都)	福井 松下	今井 芝谷	池田		0 0		×
白	天童 (山形)	村上 増田	小川 高橋	佐治		2 2		○

第九試合

学校名	先鋒	次鋒	中堅	副将	大将	勝本数/勝者数	代表戦	勝敗
赤	南陽 (京都)	福井 今井	芝谷 松下	池田		4 2		○
白	清水 (高知)	岡田 筒井	平林 上原	安岡		0 0		×

3. 第66回国民体育大会 なぎなた競技

期日：平成23年10月8日～10日

会場：下関市立大学体育館

**少年女子演技競技**

1回戦 京都府 0 — 5 山口県

4. 第32回京都府高等学校なぎなた選手権大会

第24回近畿高等学校なぎなた選手権大会京都府予選

期日：平成23年11月12日(土)

会場：日星高等学校

**演技の部**

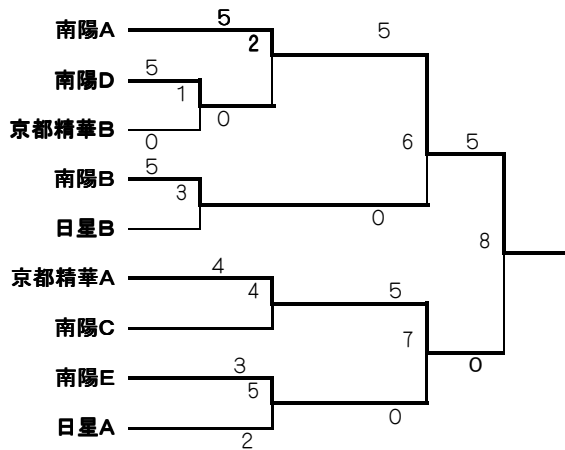

3位 日星高校  
\* 1位、2位は近畿大会へ出場

5. 第12回京都府高等学校なぎなた冬季チャレンジ杯  
第7回全国高等学校なぎなた選抜大会京都府予選  
期日：平成24年1月14日(土)  
会場：京都府立南陽高等学校

個人の部

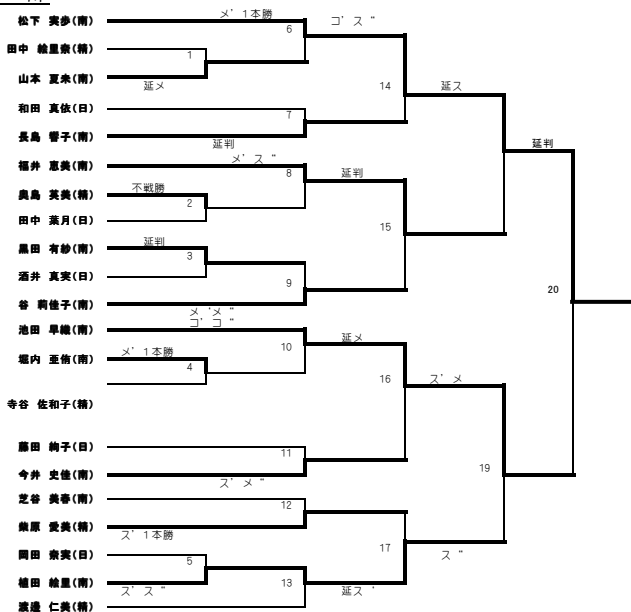

- 第1位 松下実歩(南陽)
  - 第2位 池田早織(南陽)
  - 第3位 福井恵美(南陽)
  - 第4位 植田絵里(南陽)
  - 第5位 長島響子(南陽)
  - 第6位 谷莉佳子(南陽)
  - 第7位 今井史佳(南陽)
  - 第8位 柴原愛美(精華)
- \*以上が近畿大会に出場

団体の部

	先鋒	次鋒	中堅	副将	大将	勝者数	勝ち本数	代表	勝負
南陽	松下	福井	今井	芝谷	池田	5	10		○
日星	和田	酒井	田中	藤田	岡田	0	0		×

	先鋒	次鋒	中堅	副将	大将	勝者数	勝ち本数	代表	勝負
京都精華	渡辺	田中	奥島	寺谷	柴原	6	4		○
日星	酒井	岡田	和田	田中	藤田	1	1		×

	先鋒	次鋒	中堅	副将	大将	勝者数	勝ち本数	代表	勝負
京都精華	×	×		×	×	0	0		×
南陽	植田	松下	福井	谷	池田	1	2		○

- 1位 南陽高校
- 2位 京都精華女子高校

団体の部

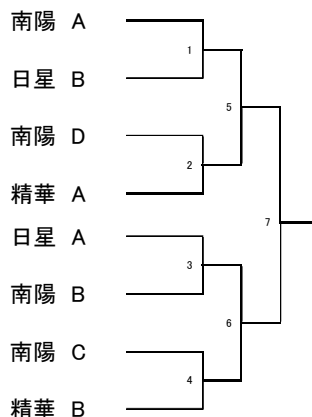

学校名	先鋒	中堅	大将	勝本数/勝者数	代表戦	勝敗
赤 南陽D	長島		黒田	0/0		×
白 精華A	奥島	不戦勝	渡邊	3/2		○
			柴原			

学校名	先鋒	中堅	大将	勝本数/勝者数	代表戦	勝敗
赤 日星A	和田	岡田	藤田	0/0		×
白 南陽B	今井	堀内	植田	6/3		○

学校名	先鋒	中堅	大将	勝本数/勝者数	代表戦	勝敗
赤 南陽C	山本	谷	芝谷	3/2		○
白 精華B	田中	寺谷		0/0		×

学校名	先鋒	中堅	大将	勝本数/勝者数	代表戦	勝敗
赤 精華A	柴原	渡邊	奥島	0/0		×
白 南陽A	今井	堀内	植田	5/3		○
赤 南陽B	今井	堀内	植田	1/1		○
白 南陽C	山本	谷	芝谷	0/0		×

学校名	先鋒	中堅	大将	勝本数/勝者数	代表戦	勝敗
赤 南陽A	松下	池田	福井	3/2		○
白 南陽B	今井	堀内	植田	0/0		×



第1位 南陽A  
 第2位 南陽B  
 第3位 精華A・南陽C  
 ＊南陽高校が選抜大会へ出場  
 女子個人の部

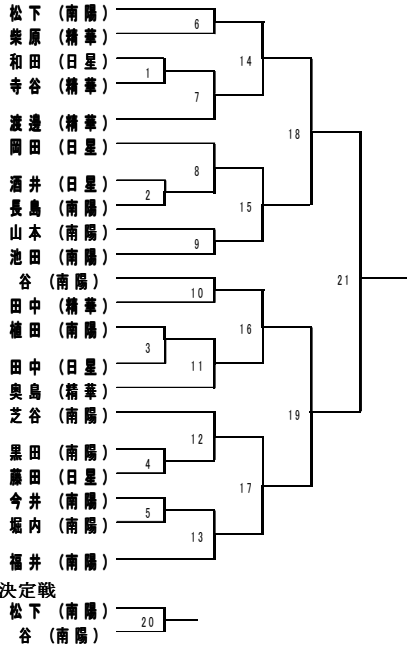

第1位 池田 早織 (南陽)  
 第2位 福井 恵美 (南陽)  
 第3位 松下 実歩 (南陽)  
 ＊以上3名が全国選抜大会へ出場

男子個人の部

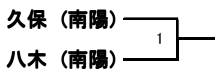

第1位 八木 宏樹 (南陽)  
 第2位 久保 亘 (南陽)  
 ＊以上2名が全国選抜大会へ出場

6. 第24回近畿高等学校なぎなた選手権大会

期日：平成24年2月5日(日)  
 会場：兵庫県立総合体育館

個人の部

1回戦

谷 莉佳子 (南陽高校)	×	○延ス	本山実果 (奈良女大付属高校)
池田早織 (南陽高校)	×	○ス1本勝	乾 彩絵 (奈良育英)
今井史佳 (南陽高校)	×	○延判	佐藤波奈 (近代附属新宮高校)
石塚美穂 (一条高校)	×	○延判	福井恵美 (南陽高校)

松下実歩 (南陽高校)	○メメ	×	塚本梨花 (初芝橋本高校)
森澤奈々 (三木東高校)	○メ1本勝	×	植田絵里 (南陽高校)
長島響子 (南陽高校)	○メ1本勝	×	上野智子 (三木東高校)
府内 萌 (三木東高校)	○メメ	×	柴原愛美 (京都精華女子高校)

井篠紗織 (市立伊丹高校)	○延ス	×	福井恵美 (南陽高校)
松下実歩 (南陽高校)	○メス	×	飯田羅菜 (一条高校)
松下実歩 (南陽高校)	×	スス×	林田智笑 (汎愛高校)

演技の部

1回戦

山本夏未・堀内亜侑 (南陽高校)	×	0-5○	石塚美徳・飯田羅菜 (一条高校)
高橋里奈・大森 葵 (清教学園高校)	○	5-0×	黒田有紗・植田絵里 (南陽高校)
今井史佳・谷 莉佳子 (南陽高校)	×	0-5○	嶋田愛朱花・山上知夏 (奈良育英高校)
池田沙織・芝谷美春 (南陽高校)	×	0-5○	藤上友加・今浦希水 (和歌山信愛高校)
東 智美・谷口倫美 (添上高校)	×	0-5○	奥島英美・柴原愛美 (京都精華女子高校)
塚本梨花・中西 彩 (初芝橋本高校)	×	0-5○	松下実歩・福井恵美 (南陽高校)
酒井真実・藤田絢子 (日星高校)	×	0-5○	園田陽加・田村伊都奈 (清教学園高校)
和田真依・岡田奈美 (日星高校)	×	0-5○	中西友栄・前田 祥 (奈良育英高校)

2回戦

川島睦貴・田中 恵 (和歌山信愛高校)	×	2-3○	奥島英美・柴原愛美 (京都精華女子高校)
松下実歩・福井恵美 (南陽高校)	×	0-5○	西村咲哉・林田智笑 (汎愛高校)

3回戦

府内 萌・守澤奈々 (三木東高校)	○	5-0×	奥島英美・柴原愛美 (京都精華女子高校)
----------------------	---	------	-------------------------

団体の部

校名	先鋒	次鋒	中堅	副将	大将	勝者数	勝本数	勝負
小林聖心 女子学院	藤田	植谷	羽間	吉岡	中段	1	1	○
京都精華	柴原	寺谷	奥島	田中	渡邊	0	0	×

校名	先鋒	次鋒	中堅	副将	大将	勝者数	勝本数	勝負
南陽	芝谷	松下	福井	今井	池田	3	5	○
県立伊丹	渡辺	雄山	村山	池内	九鬼	1	1	×

校名	先鋒	次鋒	中堅	副将	大将	勝者数	勝本数	勝負
----	----	----	----	----	----	-----	-----	----

南陽	松下	今井	福井	谷	池田	3	5	○
	メ'1本勝	○○		ス'1本勝	ス'メ'			
和歌山 信愛			メ'コ'			1	2	×
	田中		今浦	藤上	川島			

3回戦 久保 亘 (南陽高) — メメ 小柴康隆 (埼玉県浦和東)  
 八木宏樹 (南陽高) — スス 足立龍邦 (福島県会津学鳳)  
 (広島県庄原格致)

コート決勝

校名	先鋒	次鋒	中堅	副将	大将	勝者数	勝本数	勝負
清教	岩藤	松井	田村	園田	大森	1	1	○
				ス'1本勝				
南陽						0	0	×
	福井	谷	松下	芝谷	池田			

《その他の活動》  
 ◎京都府高体連なぎなた専門部合同練習会  
 平成24年1月15日(土) 於南陽高校体育館

3位決定戦

校名	先鋒	次鋒	中堅	副将	大将	勝者数	勝本数	勝負
初芝橋本	渡辺	中西	金銅	三尾	坂本	0	0	×
南陽	メ'1本勝		メ'1本勝		ス'1本勝	3	3	○
	松下	今井	福井	谷	池田			

7. 第7回全国高等学校なぎなた選抜大会

期日：平成24年3月24日(土)～25日(日)  
 場所：伊丹スポーツセンター体育館

団体の部

1回戦 南陽高校 1-0 天童高校(山形県)  
 2回戦 南陽高校 0-2 琴平高校(香川県)

女子個人の部

1回戦 福井恵美(南陽高) — 延ス 山上知夏 (奈良県育英高)  
 池田早織(南陽高)メコ — 増田風花 (福井県丹南高)  
 松下実歩(南陽高)メメ — 福田りえ (青森県弘前中央高)  
 2回戦 池田早織(南陽高)延判 — 西村咲哉 (大阪府汎愛高)  
 松下実歩(南陽高)メメ — 駒田華奈子 (奈良県高田高)  
 3回戦 池田早織(南陽高)スメ — 守澤奈々 (兵庫県三木東)  
 松下実歩(南陽高)延判 — 三瓶桃子 (島根県出雲北陵)  
 4回戦 池田早織(南陽高) — ス1本勝ち 武藤尚子 (秋田県大曲農業高)  
 松下実歩(南陽高)ス1本勝ち — 大山清華 (香川県琴平高)  
 5回戦 松下実歩(南陽高)延判 — 三宅留以 (岐阜県岐阜女子高)  
 準決勝 松下実歩(南陽高)延ス — 武藤尚子 (秋田県大曲農高)  
 決勝 松下実歩(南陽高) — 延ス 春山さくら (熊本県熊本西高)

男子個人の部

1回戦 久保 亘 (南陽高) ス1本勝ち — 上田未来 (大阪府豊中高)  
 八木宏樹 (南陽高) 延判 — 富澤佑介 (東京都調布北)  
 2回戦 久保 亘 (南陽高) メメ — 塚田萌太 (青森県三本木高)  
 八木宏樹 (南陽高) スス — 水野青葉

カヌー専門部

委員長 安井 國士

(京都府立久美浜高等学校)

《総括》

昨年3月11日に東北・関東地方を襲った東日本大震災は未曾有の爪跡を残し、日本中を混乱と悲嘆の淵に落とし入れました。「このような状況下で予定されている事業が開催できるのだろうか。」「本当にスポーツに熱中していいのだろうか。」などと不安な気持ちで平成23年度が始まった。

春の全国規模の大会がほとんど中止になる一方で「自分たちは何をどうすべきか。」を今まで以上に真剣に考えた。また、今年度のインターハイは被災地である宮城県で開催される予定であったので、実施されるかどうか危ぶまれた。

しかし、選手たちは「今できることをやめてはいけない。」「最善を尽くすことが今一番大切である。」と、以前にも増して真剣に練習に取り組んだ。

多くの方々の御尽力のおかげで開催が決定された時には喜びもひとしおであったが、地元の方々の開催への困難な道程を考えると複雑な気持ちになった。

「自分達の能力を限界まで高め、宮城に入ろう！そして全力でカヌーを漕ぎきることが自分たちのできるすべてだ。」と選手達は心に決めた。

久美浜高校男子9名、綾部高校女子2名が京都府代表として選出され、インターハイに出場した。

綾部高校の女子は決勝進出こそ逃したが、2年生での出場であったため、来年度石川県で開催されるインターハイでの活躍が期待できる。

一方、男子は昨年度沖縄インターハイで2位となったK4(カヤック4人乗り)のメンバー2名が、昨年に続き、選出されており、優勝を目指して練習に取り組んできた。

予選、準決勝とトップで通過、決勝では優勝候補、被災地である地元宮城県中新田高校との熾烈な優勝争いとなった。最後の最後までどちらが抜きでるかかわからない素晴らしいレースであった。結果はコンマ差で敗れたが、久美浜高校の4人は晴れ晴れとした表情で小西鉄也監督のもとに帰ってきた。

表彰式においても、優勝した宮城県中新田高校の優勝を皆で称え、高校生スポーツの爽やかさと力強さ、さらに限らない可能性をあらためて感じる大会となった。

今もなお、厳しい生活を強いられている被災者の方々がおられる中、東北でのインターハイが実現したこと心から感謝しています。

5月の京都府高校総体ではカヌー専門部新規の試みとして一般生徒対象のドラゴンカヌーレースを実施することができた。来年度は更に参加者を増やし、盛り上げたいと考えている。

10月に山口県で開催された第66回国民体育大会では少年男子の活躍により、京都府のカヌー競技天皇杯8位入賞に貢献することができた。

今年度は1月の強化事業を含め、様々な取組を中学校、小学校(府内ジュニアチーム)にも呼びかけ、合同で実施することができ、校種間の一貫指導及び連携がさらに深まり、結

びつきを強めることができた。今後も取組を継続して、安定して強い選手を獲得するシステムを強固にしていきたい。

【大会記録】

京都府高等学校総合体育大会

期日：5月21日

場所：久美浜湾カヌー競技場

(K-1)

1位 小國 健人 (久美浜) 2'03"12  
2位 細口 竜之介 (久美浜) 2'03"13  
3位 服部 善行 (久美浜) 2'03"87

(K-2)

1位 小國・畑中 (久美浜) 1'51"47  
2位 細口・嶋貫 (久美浜) 1'54"65  
3位 服部・高谷 (久美浜) 1'58"16

(C-1)

1位 板垣 雄也 (久美浜) 2'17"69  
2位 片山 湧悟 (綾部) 2'21"94  
3位 能勢 慎太郎 (久美浜) 2'28"81

(C-2)

1位 能勢・辻 (久美浜) 2'27"26  
(JK-1)

1位 山添 真志 (久美浜) 2'49"68  
(JK-2)

1位 山添・黒田 (久美浜) 2'41"99  
(JC-1)

1位 西垣 大雅 (久美浜) 7'46"76  
(WK-1)

1位 十倉 里帆 (綾部) 2'21"07  
(WK-2)

1位 十倉・早川 (綾部) 2'39"90  
(ドラゴンカヌー一般生徒)

1位 久美浜高校1年生

2位 久美浜高校3年生

3位 久美浜高校2年生

※ドラゴンカヌーの成績は総合得点には加算せず

男子総合 1位 久美浜高校 117点

2位 綾部高校 7点

女子総合 1位 綾部高校 16点

全国高校総体京都府予選兼府高校カヌー選手権

期日：6月18日～19日

場所：久美浜湾カヌー競技場

(K-1)

1位 高谷 琢人 (久美浜) 2'01"86  
2位 畑中 博貴 (久美浜) 2'02"30  
3位 服部 善行 (久美浜) 2'05"03

(K-2)

1位 小國・畑中 (久美浜) 1'48"64  
2位 細口・嶋貫 (久美浜) 1'49"88  
3位 大島・川原 (久美浜) 2'07"61

(K-4)

1位 細口・小國 (久美浜) 1'36"82  
高谷・畑中

(C-1)

1位 板垣 雄也 (久美浜) 2'12"01  
2位 片山 湧悟 (綾部) 2'16"69  
3位 能勢 慎太郎 (久美浜) 2'19"67

(C-2)

1位 能勢・辻 (久美浜) 2'18"06

(C-4)  
1位 板垣・能勢 (久美浜) 2'05"97  
辻・西垣

(WK-1)  
1位 十倉 里帆 (綾 部) 2'20"15

(WK-2)  
1位 十倉・早川 (綾 部) 2'28"33

#### 近畿高等学校総合体育大会

期日：6月10日～12日

場所：滋賀県大津市 琵琶湖漕艇場

(K-1)  
2位 小國 健人 (久美浜) 1'46"40

(K-2)  
2位 細口・嶋貫 (久美浜) 1'39"55

3位 小國・服部 (久美浜) 1'40"23

(K-4)  
1位 小國・服部 (久美浜) 1'32"02

細口・嶋貫  
3位 高谷・畑中 (久美浜) 1'34"04  
嶋貫・大谷

(C-1)  
3位 板垣 雄也 (久美浜) 2'00"42

(WK-1)

4位 十倉 里帆 (綾 部) 2'05"07

#### 全国高等学校総合体育大会

期日：8月4日～8日

場所：宮城県 鳴瀬川カヌーレーシング競技場

《500m》

(K-1)  
7位 高谷 琢人 (久美浜) 2'00"834

(K-2)  
3位 小國・畑中 (久美浜) 1'45"752

(K-4)  
2位 細口・小國 (久美浜) 1'35"210

高谷・畑中  
《200m》

(K-2)  
7位 小國・畑中 (久美浜) 39"239

(K-4)  
2位 細口・小國 (久美浜) 35"981

高谷・畑中

#### 日本カヌースプリントジュニア選手権大会

期日：8月19日～22日

場所：山梨県 精進湖カヌー競技場

(K-2)  
6位 畑中・高谷 (久美浜) 1'48"134

(K-4)  
2位 小國・服部 (久美浜) 1'38"836

細口・嶋貫

(C-4)  
5位 板垣・能勢 (京都選抜) 1'58"972

辻・片山

#### 第66回国民体育大会

期日：10月6日～9日

場所：山口県岩国市 中山湖特設カヌー競技場

《500m》

(K-2)  
4位 畑中・高谷 (久美浜) 1'53"017

(C-2)  
7位 能勢・片山 (京都選抜) 2'08"944

《200m》

(K-2)  
3位 畑中・高谷 (久美浜) 38"175

(C-2)  
6位 能勢・片山 (京都選抜) 44"388

#### 近畿高等学校カヌー新人選手権大会

期日：11月4日～6日

場所：滋賀県大津市 琵琶湖漕艇場

《1000m》

(K-1)  
1位 高谷 琢人 (久美浜) 4'02"38

2位 服部 善行 (久美浜) 4'04"55

(C-1)  
2位 片山 湧悟 (綾 部) 4'32"46

4位 能勢 慎太郎 (久美浜) 4'40"54

《500m》

(K-1)  
1位 高谷 琢人 (久美浜) 1'53"68

3位 服部 善行 (久美浜) 1'56"81

(C-1)  
2位 片山 湧悟 (綾 部) 2'07"30

3位 能勢 慎太郎 (久美浜) 2'09"47

#### 強化事業

##### 国際競技力向上カヌースプリント指導者講習会

期日：12月2日～4日

場所：ルビノ京都堀川

##### 冬期トレーニング講習会

期日：1月7日

場所：久美浜高等学校

硬式野球専門部

委員長 井上 明

(京都府立洛西高等学校)

《総括》

平成23年度のスタートとして、春季京都府高校野球大会の決勝は立命館宇治が4対3で福知山成美に競り勝ち、宇治高時代を含め29年ぶり3度目の優勝を飾った。

また、大阪舞洲スタジアムで開幕する春季近畿大会に出場した。立命館宇治は1点を追う9回表2死2・3塁から、西村君が左前に2点適時打を放って逆転。9回裏、2死満塁のピンチをしのいで逃げ切った。春季近畿大会は、立命館宇治は6対5で大阪桐蔭に競り勝ち準決勝に進んだ。1回1死3塁から、松井君の投ゴロの間に3走が生還して先制。2回にも加点し、9回には4長短などで6対1と突き放した。先発の福本君が最終的に2本塁打を浴びるなどして1点差に迫られたが、なんとか逃げ切った。準決勝では、連投の福本君が本来の球威と制球を欠き、4回までに被安打12で6点を先行された。打線は5回2死2・3塁から小林君の左前打1点を返し、6・8回にも加点して4対6と追いつけた。だが、9回に福本君が6長短を浴びて6失点し、突き放され準決勝で敗退し、天理高校が16年ぶりで優勝を果たした。

第93回全国高等学校野球選手権京都大会も7月25日にわかさスタジアム京都で決勝戦を行い、龍谷大平安高校が9対3で立命館宇治高校を破り、2年ぶり31回目となる夏の甲子園出場を決めた。春の選抜36度を含めると、通算67度目の甲子園となった。2回2死1塁から太田君の左越え2塁打で先制、同点の4回にも1死3塁から再び太田君の右前適時打と高橋君の2点適時打などで3点を挙げた。6回にも小嶋君左越え2点2塁打などで3点を加え、その後も小刻みに加点。太田君→田村君の継投で反撃を抑えた。守りでは伝統の堅守が大一番で光った。8月の全国大会出場の切符を手に入れた。

第93回全国高等学校野球選手権の甲子園球場で、龍谷大平安高校は2回戦对新湊高校(富山県)の試合は、龍谷大平安高校の持ち味の打力を発揮できず、接戦の末に終盤、力尽きた。4回まで毎回得点圏に走者を進めながら、後続が打ち取られた。新湊の先発右腕・袴谷の緩急を駆使した投球に対応できず相手の再三の好守にも阻まれ、散発の6安打に終わった。先発の左腕、太田君は6回に先制を許したが、直後に高橋君の左越えソロ本塁打で息を吹き返した、7回3分の1を投げて11三振を奪う力投。だが、8回表1死・3塁のピンチで右腕田村君に継投すると、直後に勝ち越し打を浴びた。終盤の攻撃では8・9回先頭打者が出塁したが、送りバント失敗や走塁ミスが相次ぎ、反撃の機会を逃し、1対4で苦い夏であった。

秋季京都府高校野球大会の決勝では、鳥羽高校が4対3で立命館高校に逆転サヨナラ勝ちし、11年ぶり4度目の優勝を果たした。鳥羽高校は11年ぶり5度目、立命館高校は3年ぶり4度目の近畿大会出場となる。鳥羽高校は2点を追う9回1死1・3塁から松沢君の右前打で1点返し、さらに1死満塁から五味君の押し出し死球で同点。続く北川君が中越えへ決勝の適時打を放った。立命館高校は、8回に四球と3短打を絡めて3点を奪って逆転したが、逃げ切れなかった。まさかのサヨナラ負けで54年ぶりの秋季大会優

勝を逃した。

秋季近畿大会1回戦立命館高校(京都2位)は天理高校(奈良3位)と対戦した。立命館高校は1点を追う7回1死2塁から石田君の右前適時打で追い付いた。だが、10回2死から、四球の後に2長短打を浴びて2点を勝ち越された。反撃しなかった直後の攻撃では、三者三振に終わり健闘むなしく一回戦負けをした。

鳥羽高校は降雨ノーゲームとなった試合の再戦は、京都1位の鳥羽高校が3対0で滋賀3位の石山高校を破り、準々決勝に進んだ。鳥羽高校は1回1死満塁から五味君の右前適時打で2点を先制。4回にも加点し、エース五味君が被安打6で完封した。準々決勝、京都1位の鳥羽高校は4対8で奈良2位の智辨学園高校に敗れた。鳥羽高校は2回1死2・3塁から松宮君の中前適時打などで2点を先制したが、直後に3点本塁打を浴びて逆転され、中盤に突き放された。9回に花田君の左越えソロ本塁打などで2得点して追いつけたが、及ばなかった。

年度最後の行事である冬季トレーニング講習会・医科学サポートが実施され、府内69校640人が参加した。また、同時に今年からマネージャー研修会を実施し、野球スコアの書き方を教える研修も行った。

《大会成績》

- 1 春季京都府高等学校野球大会1次戦  
期 日：4月10(日)・17(日)・24(日)日  
予備日4月16(土)・23(土)・29(祝金)日  
会 場：市部 各高等学校グラウンド  
北部 あやべ・峰山・宮津球場
- 2 春季京都府高等学校野球大会2次戦  
期 日：5月1(日)・3(祝火)・7(土)・8(日)  
14(土)・15(日)日  
予備日5月4(祝水)・5(祝木)・9(月)  
10(火)・16(月)・17(火)日  
会 場：わかさスタジアム・太陽が丘・福知山球場



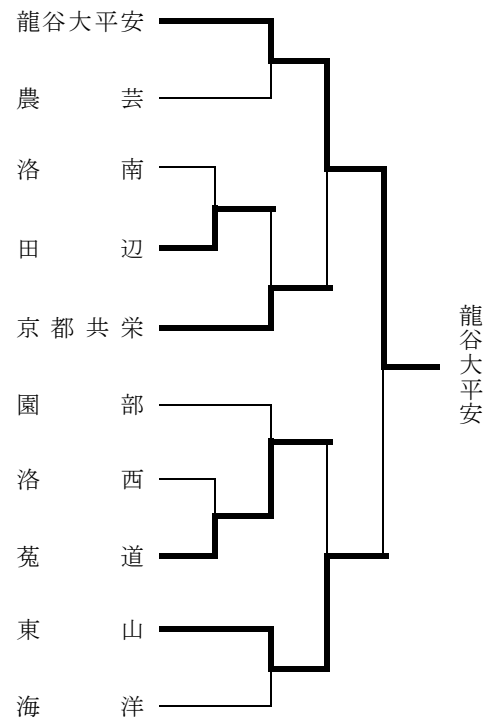
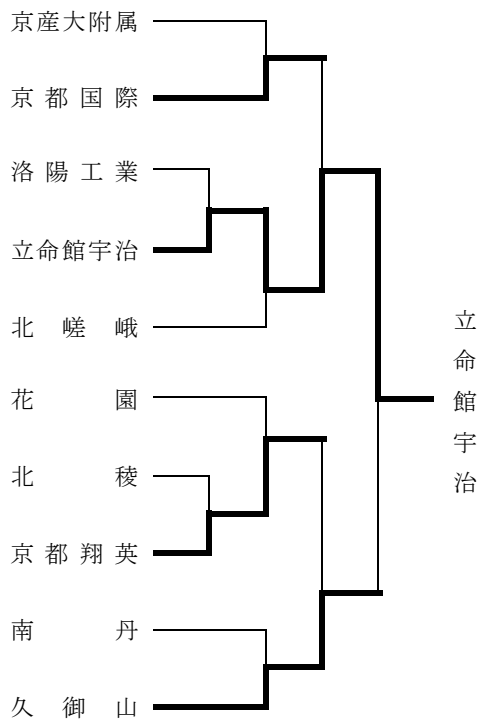
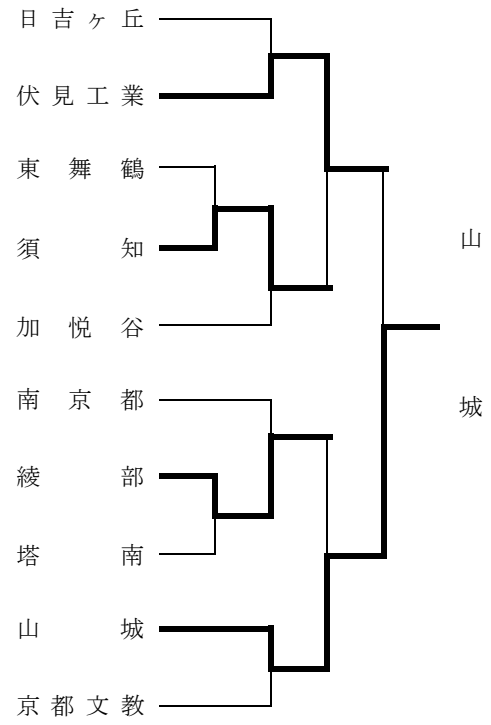
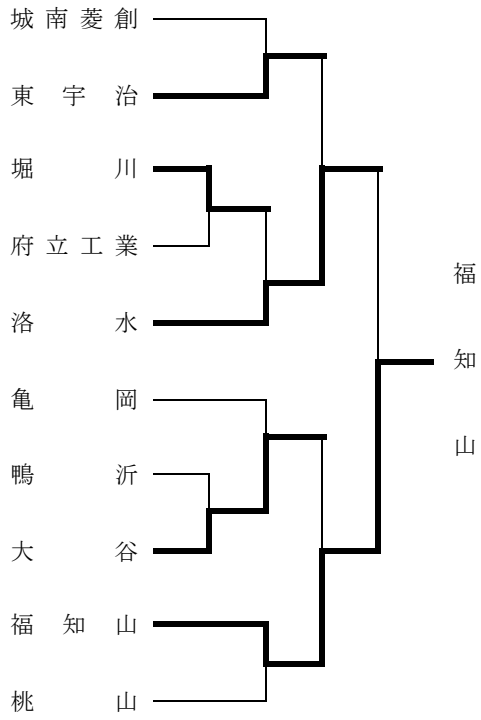

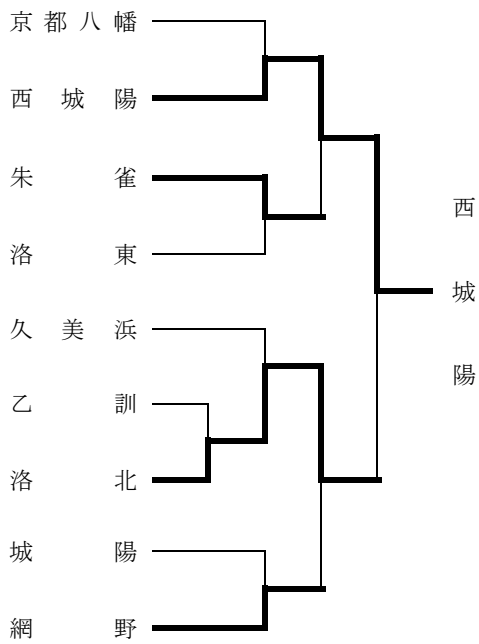
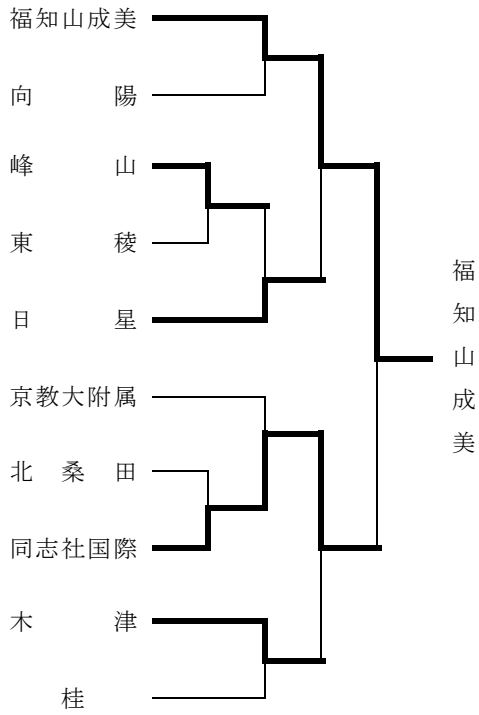

ベスト8以降

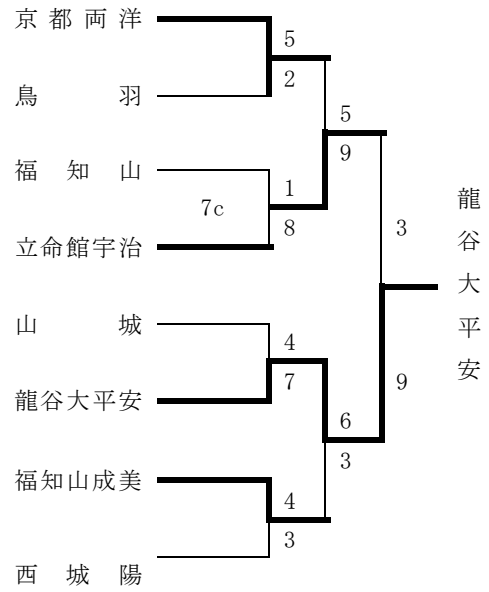

5 第93回全国高等学校野球選手権大会

期 日：8月6日～15日間

会 場：阪神甲子園球場

代 表：龍谷大学付属平安高等学校

1回戦

新 湊	0	0	0	0	0	1	0	2	1	4
龍谷大平安	0	0	0	0	0	1	0	0	0	1

6 秋季京都府高等学校野球大会1次戦

期 日：8月27(土)・28(日)・9月3(土)・4(日)日

予備日 9月10(土)・17(土)・19(祝月)・23

(祝金)日

会 場：市部 各高等学校グラウンド

北部 あやべ・宮津市民・峰山・福知山球場・

舞鶴高専グラウンド





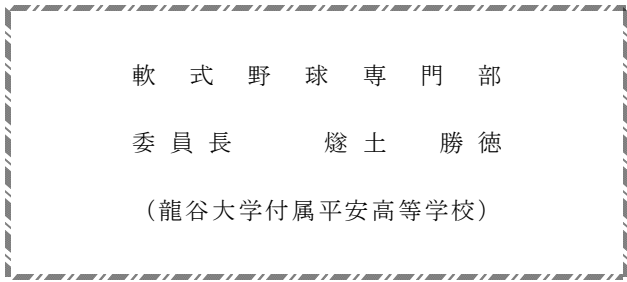

《大会成績》

(1) 春季大会 兼 京都高校総体

◇優勝トーナメント戦

期日：4月30日、5月3・5日

会場：東山高 醍醐グラウンド

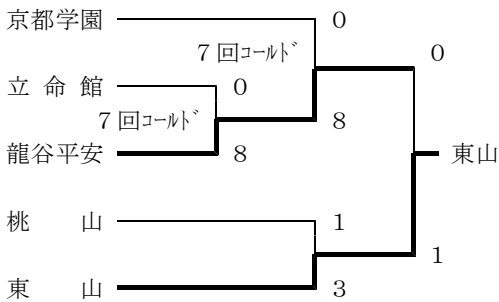

◇敗者復活戦（二位決定戦）

今大会は敗者復活戦を実施しておりません。

[優勝] 東山高等学校（2年ぶり13回目）

(2) 春季近畿地区高等学校軟式野球大会

期日：6月9・10・12・13日

会場：紀三井寺公園野球場[和歌山県]

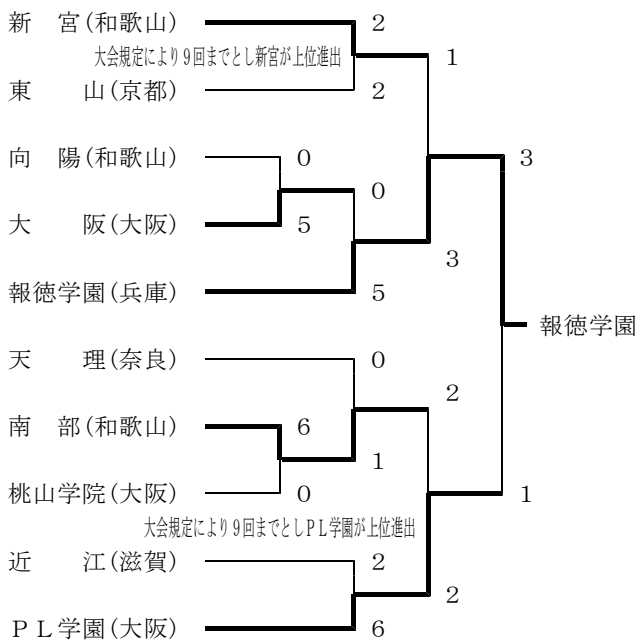

[優勝] 報徳学園高等学校（9年ぶり2回目）

(3) 56回全国高校軟式野球選手権 京都府大会

期日：7月25日から7月28日まで（4日間）

会場：太陽が丘球場

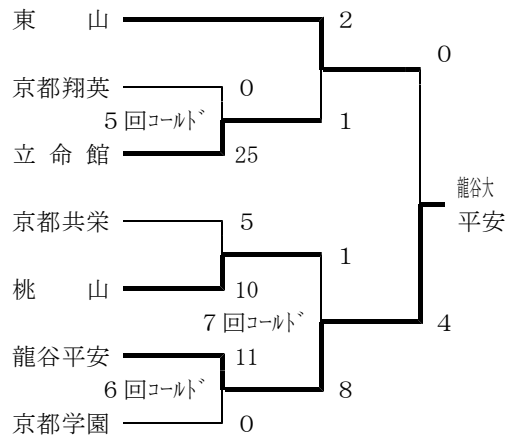

[優勝] 龍谷大学附属平安高等学校（5年ぶり34回目）

(4) 56回全国高校軟式野球選手権 近畿大会

期日：8月2・3日

会場：太陽が丘球場 [京都府]

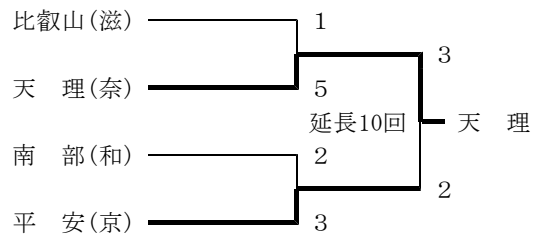

[優勝] 天理高等学校（2年連続13回目）

(5) 秋季大会

◇優勝トーナメント戦

期日：9月23・25日、10月10日

会場：東山高 醍醐グラウンド

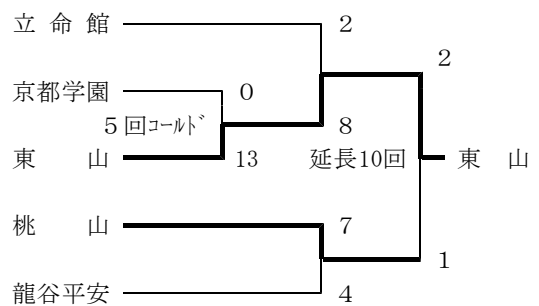

◇敗者復活戦（二位決定戦）

今大会は敗者復活戦を実施しておりません。

[優勝] 東山高等学校（3年ぶり12回目）

(6) 秋季近畿地区高等学校軟式野球大会

期日：11月 4・5・6・7日

会場：佐藤薬品スタジアム[奈良県]



[優勝] 和歌山県立新宮高等学校 (初優勝)

少林寺拳法専門部

委員長 水島 壮司

(京都翔英高等学校)

《総括》

今年度、本専門部は「喝」をテーマに事業を取り組んで参りました。昨年3月11日に起こった未曾有の大災害において、東北地方に在住する少林寺拳法の同じ志を持つ高校生も大きな被害に遭い、我々は何も悩まずに競技できる幸せを噛みしめながら1年間を過ごしてきました。これは、本来ですと、普段から心の中に入れてながら競技をしなければならなかったのかもしれない。

次年度も喫緊の課題である競技者人口増加と並行し、この想いを常に持ち、事業に取り組んでまいり所存です。関係各位の皆様には、何卒変わらぬご指導を賜りますようお願い申し上げます。

また、少林寺拳法の持つ、独自の技術・教え・教育システムを前面に打ち出し、京都府の高校生の心身がさらに成長できるよう、運営していく所存であります。

《大会成績》

平成23年度京都府高等学校総合体育大会少林寺拳法競技兼第38回全国高等学校少林寺拳法大会予選

■平成23年5月21日(土)

■南京都高等学校 武道場

《男子の部》

◆組演武の部

1位	奥西 喜一・太田 雅人	(南京都)	249点
2位	梶本 亮平・金子 拓真	(南京都)	244点
3位	南 博貴・白石 崇	(南京都)	242点
4位	北浦 健・藪 賢太	(南京都)	236点
5位	岩井 寛明・福原 瑛愁	(南京都)	234点
6位	青野 悠・三尾 亮太	(南京都)	232点

◆単独演武の部

1位	牧野 涼一	(南京都)	250点
2位	吉田 剛志	(京都翔英)	243点
3位	戸石 晃央	(南京都)	236点
4位	小谷 諒	(府立峰山)	227点
5位	築山 晃央	(南京都)	227点
6位	大西 政徳	(京都翔英)	220点

◆団体演武

1位	南京都高校	240点
2位	府立峰山高校	220点

《女子の部》

◆組演武の部

1位	山脇 奈美・田丸明日香	(京都女子)	254点
2位	加藤 亜実・山内 舞香	(京都女子)	252点
3位	中谷 春佳・緒方 百奈	(京都女子)	248点
4位	村田 温奈・田中 志歩	(京都西山)	240点

5位	一田緋加里・多田羅未来	(京都女子)	237点
6位	中村 志穂・萩原 志保	(府立峰山)	224点

◆単独演武の部

1位	森 仁美	(京都西山)	252点
2位	奥村 実代	(京都翔英)	241点
3位	伊藤 咲野	(府立北稜)	240点
4位	清水 千夏	(京都女子)	240点
5位	奥本 有希	(京都西山)	237点
6位	佐野 和	(京都女子)	235点

◆団体演武

1位	京都女子	(京都女子)	250点
----	------	--------	------

平成23年度京都府高等学校種目別選手権大会少林寺拳法競技兼第29回近畿高等学校少林寺拳法大会予選

■平成23年11月12日(土)

■京都翔英高等学校 第2体育館

《男子の部》

◆自由組演武の部

1位	牧野 涼一・藪 賢太	(南京都)	250点
2位	白石 崇・青野 悠	(南京都)	243点
3位	金森 理剛・河端 優希	(府立峰山)	231点
4位	貞永 大和・入山 永遠	(南京都)	230点

◆規定組演武の部

1位	表 直矢・佐上 勇輝	(南京都)	250点
2位	甲斐 隆大・柴垣 真	(京都翔英)	230点
3位	藤村 勇歩・小谷 諒	(府立峰山)	227点
4位	和田 純真・富田 圭祐	(府立峰山)	220点
5位	松井 佑介・松岡 大翔	(京都翔英)	208点
6位	谷 卓也・福井 侑矢	(京都翔英)	202点

◆自由単独演武の部

1位	岩井 寛明	(南京都)	237点
2位	三尾 亮太	(南京都)	237点
3位	福原 瑛愁	(南京都)	235点

◆規定単独演武の部

1位	黒田 儀斗	(南京都)	241点
2位	小櫻 兼嗣	(南京都)	231点
3位	田中 優貴	(南京都)	229点
4位	山梨 大知	(京都翔英)	227点
5位	木村 和馬	(南京都)	225点
6位	大西 政徳	(京都翔英)	216点

◆団体演武

1位	南京都高校	250点
----	-------	------

《女子の部》

◆自由組演武の部

1位	中谷 春佳・佐野 和	(京都女子)	243点
2位	清水 千夏・多田羅未来	(京都女子)	243点
3位	山路 千晶・三田 綾香	(京都女子)	239点
4位	中川 瑞季・宮川恵里沙	(南京都)	235点
5位	萩原 志穂・中村 志穂	(府立峰山)	223点

◆規定組演武の部  
1位 大場 千裕・森田 奈緒 (京都女子) 238点  
2位 中村紗矢香・光岡奈緒美 (京都女子) 238点  
3位 田中 春菜・坂下 美女 (京都西山) 220点

◆自由単独演武の部  
1位 緒方 百奈 (京都女子) 251点  
2位 松本 康子 (京都外大西) 241点

◆規定単独演武の部  
1位 奥本 有希 (京都西山) 242点  
2位 奥村 実代 (京都翔英) 241点  
3位 一田緋加里 (京都女子) 241点  
4位 喜多芙美子 (京都翔英) 234点  
5位 栗田 菜緒 (京都女子) 230点

◆団体演武  
1位 京都女子高校 256点

第38回全国高等学校少林寺拳法大会  
■平成23年7月28日(木)～7月30日(土)  
■香川県 一般財団法人少林寺拳法連盟本部

◆女子規定組演武の部  
第14位 山脇 奈美・田丸明日香 (京都女子)

◆女子自由単独演武の部  
第3位 森 仁美 (京都西山)

◆女子団体演武の部  
第11位 京都女子高校

第29回近畿高等学校種目別選手権大会少林寺拳法競技  
兼第15回全国高等学校選抜少林寺拳法大会予選  
■平成23年12月24日(土)25日(日)  
■京都府 山城総合運動公園体育館

《男子の部》

◆自由組演武の部  
第10位 牧野 涼一・藪 賢太 (南京都)

◆規定組演武の部  
第6位 表 直矢・佐上 勇輝 (南京都)

◆規定単独演武の部  
第3位 黒田 儀斗 (南京都)  
第9位 小櫻 兼嗣 (南京都)

《女子の部》

◆自由単独演武の部  
第6位 緒方 百奈 (京都女子)  
第12位 松本 康子 (京都外大西)

◆規定単独演武の部  
第5位 奥村 実代 (京都翔英)  
第12位 喜多芙美子 (京都翔英)

第15回全国高等学校少林寺拳法選抜大会  
■平成24年3月24日(土)～25日(日)  
■香川県 多度津町民体育館

○男子規定組演武の部  
第3位 表 直矢・佐上 勇輝 南京都

○女子規定組演武の部  
第5位 大場 千裕・森田 奈緒 京都女子

○女子自由単独演武の部  
第2位 緒方 百奈 京都女子

○女子規定単独演武の部  
第6位 奥村 実代 京都翔英

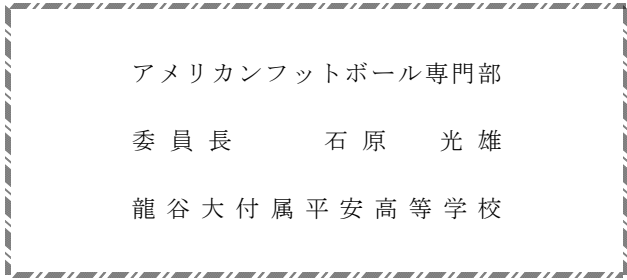

《総括》

今年度の専門部の新しい取り組みとして、日本高等学校アメリカンフットボール連盟の主催によって開催された第1回ニューイヤーボウルへの参加があげられる。この大会は全国加盟校を東京都選抜、神奈川・静岡選抜、埼玉・茨城・千葉選抜、京都・滋賀・東海選抜、大阪選抜、兵庫・広間選抜の6チームで構成され、高校2年生を選抜対象とした大会で、平成24年1月8日に神奈川県川崎球場で実施された。京都からは3校・20名の選手この大会に参加し、今年度は埼玉・千葉・茨城選抜のとの戦いであったが、35対7で勝利した。今回、この大会に向けて京都・滋賀・東海選抜チームとして年末から数回の合同練習を実施し、選手及びスタッフの交流をはかることが出来たのは大きな収穫となった。

さて、今シーズンの京都の状況であるが、春・秋を通じて、ここ数年来のとおり立命館宇治高校と同志社国際高校の優勝争いとなった。結果的には立命館宇治高校が春・秋ともに制し、それぞれ関西大会・全国大会への出場権を獲得した。競技の特性上、選手層の厚さが大きな要因となっており、経験者を多く抱える立命館宇治高校が優位に試合を進めていったように思えた。また、龍大付属平安高校と紫野高校であるが、徐々に選手の人数も増加傾向にあり、一時のような大敗を期することも少なくなってきた。今後チーム状況がさらに改善すれば、好ゲームが期待できるのではなかろうか。なお、関西・全国大会に出場した立命館宇治高校の結果であるが、関西大会では準決勝で優勝校の大産大付属高校に僅差で破れ、全国大会では1回戦で兵庫代表の関西学院高校に破れてしまい、好結果を残すことは出来なかった。一昨年の関西大会優勝、全国大会準優勝の結果を残している立命館宇治高校であるが、大阪の大産大付属高校、兵庫の関西学院高校という強敵に勝利することは容易ではないということを証明する結果となってしまった。今後、京都の加盟校のさらなるレベルアップをはかり、京都からの出場チームが関西、全国大会優勝の常連となることを期待している。

《大会成績》

- 平成23年度京都府高校総体 兼 第41回関西高等学校アメリカンフットボール選手権大会府予選  
(期日) 平成23年4月10日～5月8日  
(会場) 同志社大学京田辺キャンパスグラウンド 他  
(総合成績) 優勝 立命館宇治高校 (3勝0敗)  
第2位 同志社国際高校 (2勝1敗)  
第3位 紫野高校 (1勝2敗)  
第4位 龍大付属平安高校 (0勝3敗)

	立 宇	同 国	龍 平	紫 野
立 宇		○	○	○
同 国	●		○	○
龍 平	●	●		●
紫 野	●	●	○	

(関西大会)

- 平成23年6月4日 (王子スタジアム)  
立命館宇治高校 27×16 府立池田高校
- 平成23年6月11日 (エキスポ)  
立命館宇治高校 10×28 大産大附属高校

2. 第8回プリンスボウル

- (期日) 平成23年6月25日  
(会場) 王子スタジアム  
(成績) 京都選抜 33 × 45 大阪選抜

3. 平成23年京都府高等学校アメリカンフットボール選手権兼第42回全国高等学校アメリカンフットボール選手権大会府予選

- (期日) 平成23年9月13日～10月11日  
(会場) 立命館宇治高校グラウンド 他  
(総合成績) 優勝 立命館宇治高校 (3勝0敗)  
第2位 同志社国際高校 (2勝1敗)  
第3位 龍大付属平安高校 (1勝2敗)  
第4位 紫野高校 (0勝3敗)

	立 宇	同 国	紫 野	龍 平
立 宇		○	○	○
同 国	●		○	○
紫 野	●	●		●
龍 平	●	●	○	

【京滋第2代表決定戦】

- 平成23年10月10日  
同志社国際高校 14×21 立命館守山高校

【全国大会】

- 平成23年11月6日 (エキスポ)  
立命館宇治高校 6×20 関西学院高校

4. 第1回ニューイヤーボウル

- (期日) 平成24年1月8日  
(会場) 川崎球場  
(成績) 京都・滋賀・東海選抜 35  
× 7 埼玉・千葉・茨城選抜

ゴルフ専門部

委員長 中川 昌隆

(京都翔英高等学校)

〈総評〉

平成23年度も、昨年度に引き続き「ジュニア育成（小学生・中学生を含む）・ルールとマナーの徹底」をスローガンに、ゴルフ専門部のスタッフ一同と力を合わせ、京都府ゴルフ協会やゴルフ場・ゴルフ練習場の支援を受けて事業（ルールマナー講習会・春季大会・秋季大会）を滞りなく終えることができました。これは、関係各位のご尽力あつてのことであり、ここに感謝申し上げます。

さて、ゴルフ専門部としての懸案事項である加盟校増については、残念ながら今年度もありませんでした。しかし、京都府ゴルフ協会が主催している小学生大会の参加数が09年度85名、10年度98名、11年度111名に増加しています。また、京都府高等学校ゴルフ連盟が主催している中学生大会でも、09年度54名、10年度73名、11年度76名に増加しています。これらのデータを見ると加盟校が3校という現状では、小学生・中学生と活動してきたジュニア達の進学先の選択肢が限定的なものとなり、育てきた芽を摘むことになると思われます。春季大会・秋季大会とも個人で参加している選手が増加傾向（平成21年度2校、平成22年度7校、平成23年度10校：公立高校4校、私立高校6校）であることを考えるとゴルフ専門部として、受け皿となる加盟校増が急務となることは間違いないと考えています。このような中、事務局より生徒の健康を管理するため、引率教員の必要性についての指導があつたこともあり、秋季大会より移行措置として在籍校校長の出場許可印と引率教員を求めたところ、出場許可印は参加選手全員から提出されたが、残念ながら引率教員はありませんでした。このような実情をご理解願って新たに加盟される学校が平成24年度にあることを切に願っております。また、個人で活動する生徒の支援（引率教員の派遣：次年度の春季大会より義務付けるため）についてもよろしく願います。

最後になりましたが、平成24年度もゴルフ専門部一同が一丸となって、競技力向上・普及活動に努めてまいりたいと考えております。関係各位の皆様のお力添えのほどよろしく願います。

〈大会記録〉

**1. 第64回京都府高等学校総合体育大会ゴルフ競技  
兼第28回京都府高等学校春季ゴルフ選手権大会  
兼平成23年度関西高等学校ゴルフ選手権大会  
京都府予選会**

期 日 平成23年5月14日（土）

会 場 グランベール京都ゴルフ倶楽部

〈男子〉個人の部

- 優勝 名倉 義郎(立命館③) 74ストローク
- 2位 芦沢 宗臣(立命館宇治②) 75ストローク
- 3位 朝日 優麿(京都学園②) 76ストローク
- 4位 松下 涼馬(北嵯峨③) 76ストローク
- 5位 中野 雄斗(京都学園①) 77ストローク

6位 青野 憲太郎(京都学園③) 78ストローク  
〈女子〉個人の部

- 優勝 佐野 愛(京都学園①) 77ストローク
- 2位 有本 ひかり(京都学園②) 77ストローク
- 3位 田村 つかさ(京都学園③) 78ストローク

**2. 第18回京都府高等学校秋季ゴルフ選手権大会  
兼平成23年度関西高等学校ゴルフ選手権京滋予選**

期 日 平成23年11月24日（木）

会 場 東城陽ゴルフ倶楽部

〈男子〉個人の部

- 優勝 池見 和樹(京都学園②) 77ストローク
- 2位 中野 雄斗(京都学園①) 78ストローク
- 3位 飯村 健太(北嵯峨②) 86ストローク
- 4位 田中 伶一(西城陽①) 87ストローク
- 5位 天鷲 琢哉(京都学園①) 90ストローク
- 6位 蒔田 謙一(京産大附属②) 93ストローク

〈女子〉個人の部

- 優勝 佐野 愛(京都学園①) 76ストローク
- 2位 有本 ひかり(京都学園②) 79ストローク
- 3位 姜 致世(京都学園①) 81ストローク





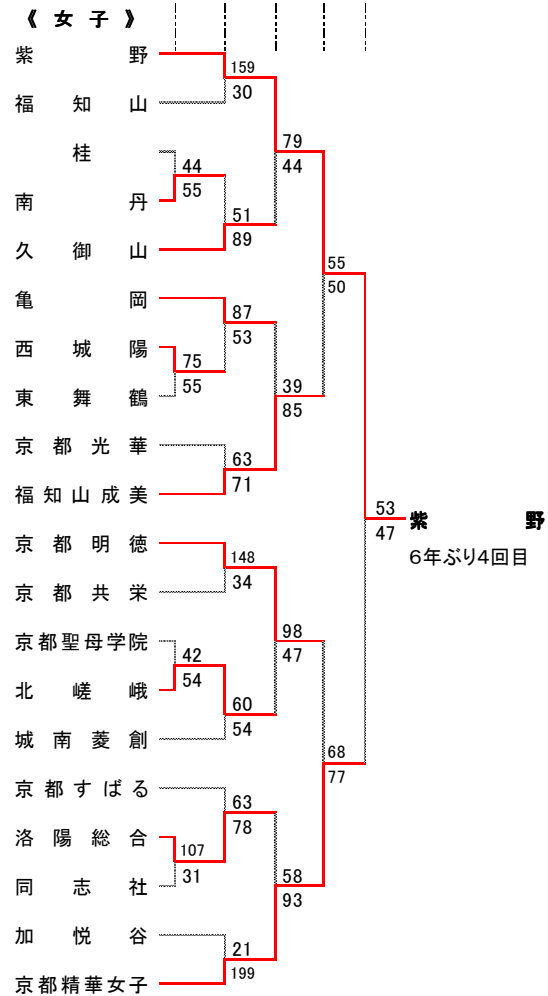
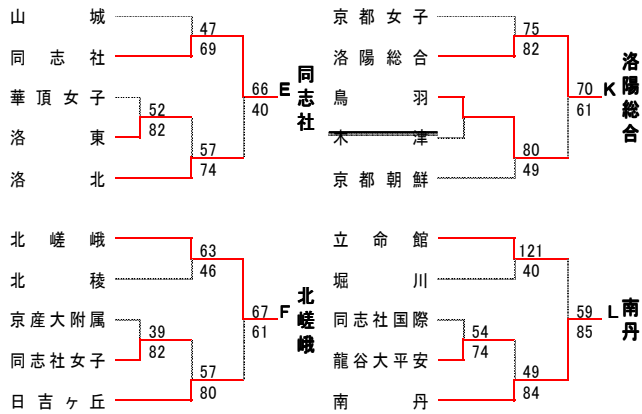

**平成23年度全国高等学校総合体育大会**  
**第64回全国高等学校バスケットボール選手権大会 京都府予選 兼**  
**第58回近畿高等学校バスケットボール選手権大会 京都府予選**

期日：平成23(2011)年5月14日(土)15日(日)28日(土)29日(日) 6月5日(日)  
 場所：5月14日15日28日29日 京都府立山城総合運動公園体育館  
 6月5日 京都府立体育館

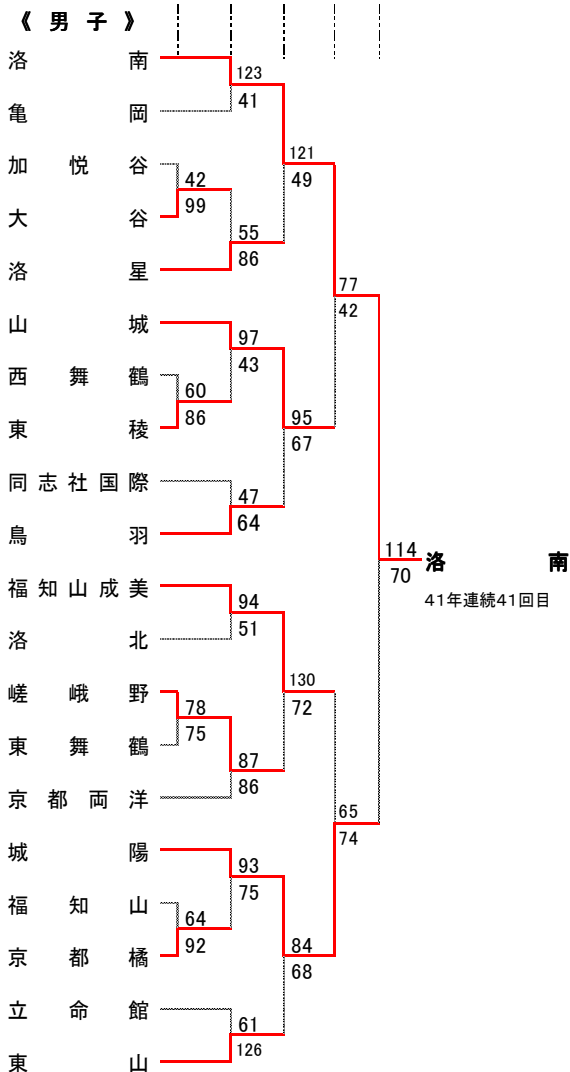

優勝校：全国高校総体出場(7月28日～8月2日 北東北、秋田県)  
 ベスト4：近畿高校選手権出場(6月24日～26日 奈良県)

**第64回京都府高等学校総合体育大会市部大会 バスケットボール競技 下級の部 試合結果**

期日：平成23年5月21日(土)  
 場所：同志社高校、嵯峨野高校、園部高校、桂高校、鳥羽高校、亀岡高校、城陽高校、南丹高校

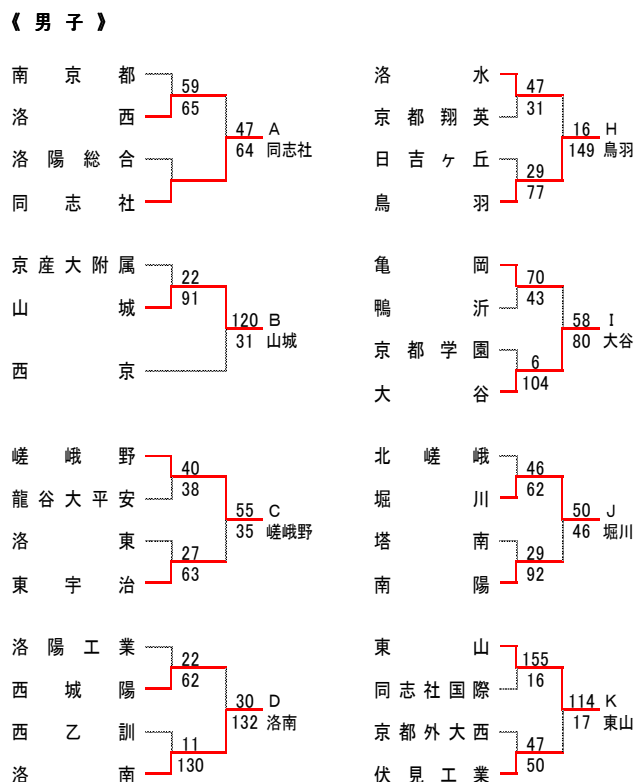

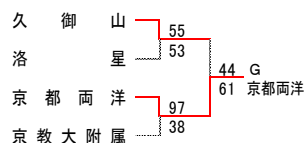
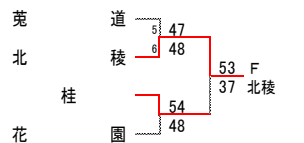
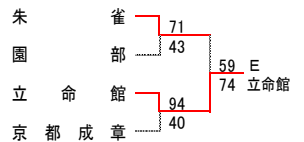

《女子》

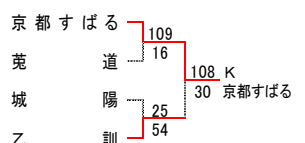
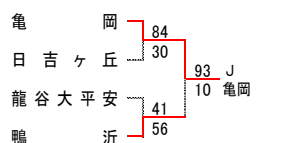
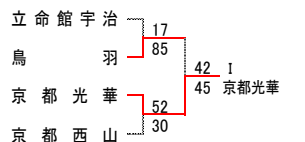
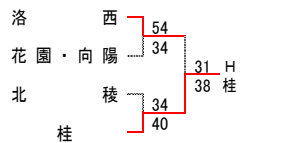
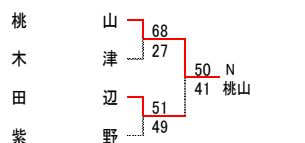
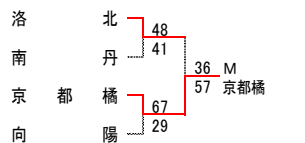
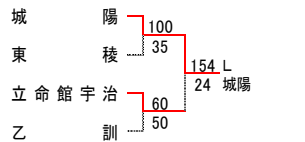
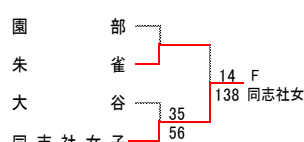
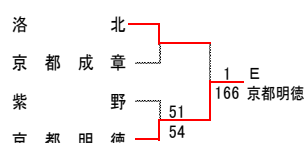
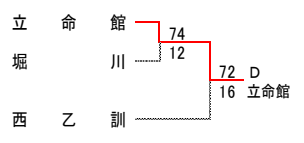
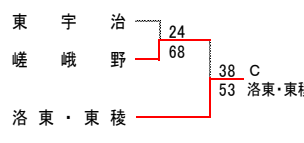
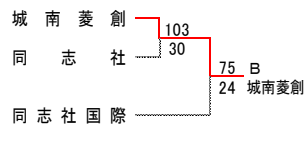
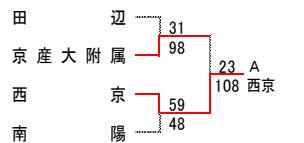

第31回京都府バスケットボール選手権大会 兼  
 第42回全国高等学校選抜優勝大会京都府予選  
 期日：平成23年10月15・16・22・23日 市部代表決定戦  
 場所：10月15日…京都府立体育館、嵯峨野高校  
 10月16日…京都府立体育館、桂高校  
 10月22日…山城総合運動公園体育館、鳥羽高校、山城高校  
 10月23日…久御山町総合体育館、亀岡高校

《男子》

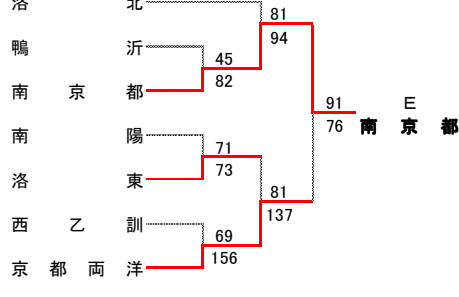
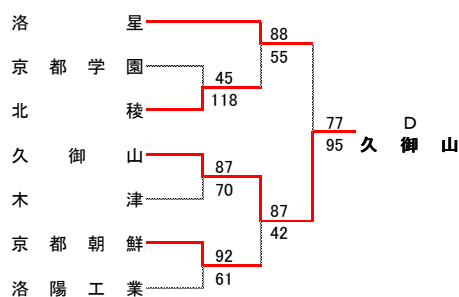
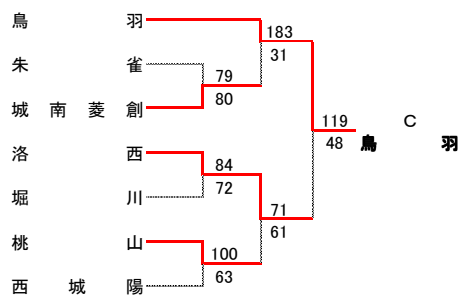
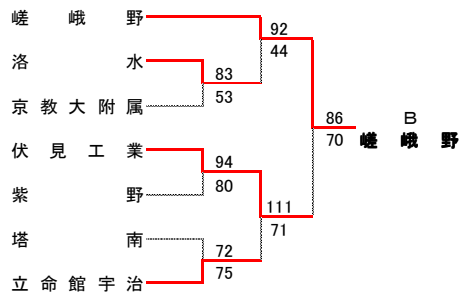
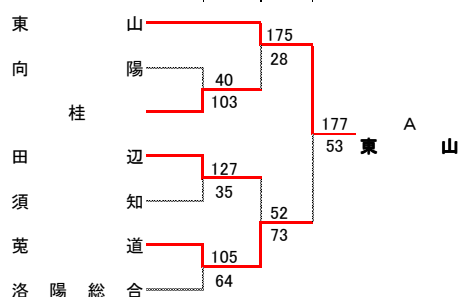

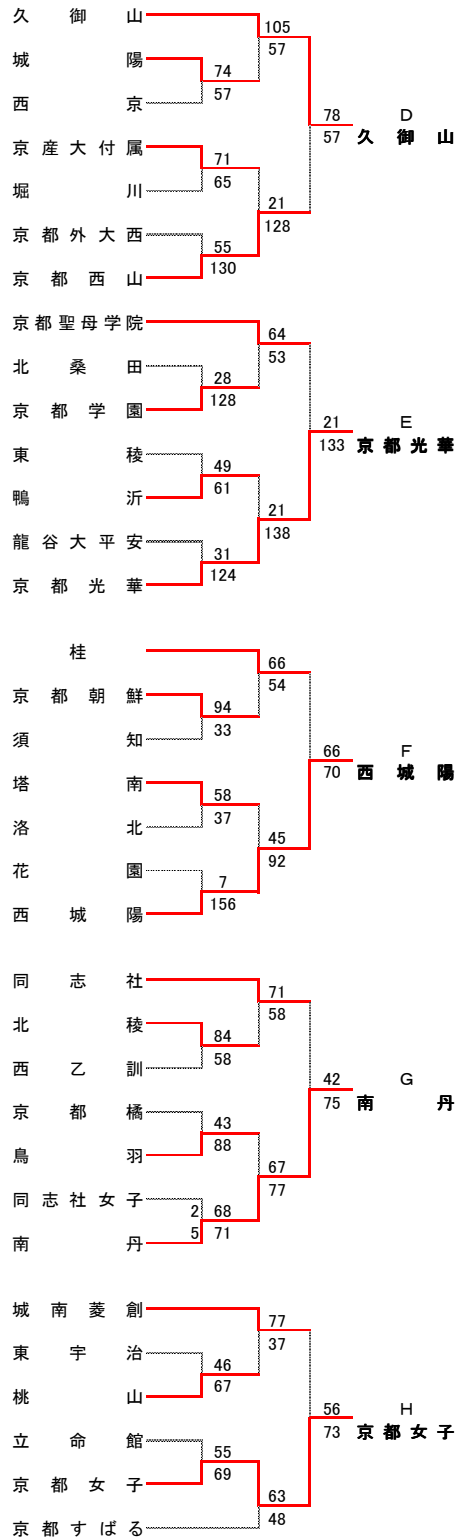
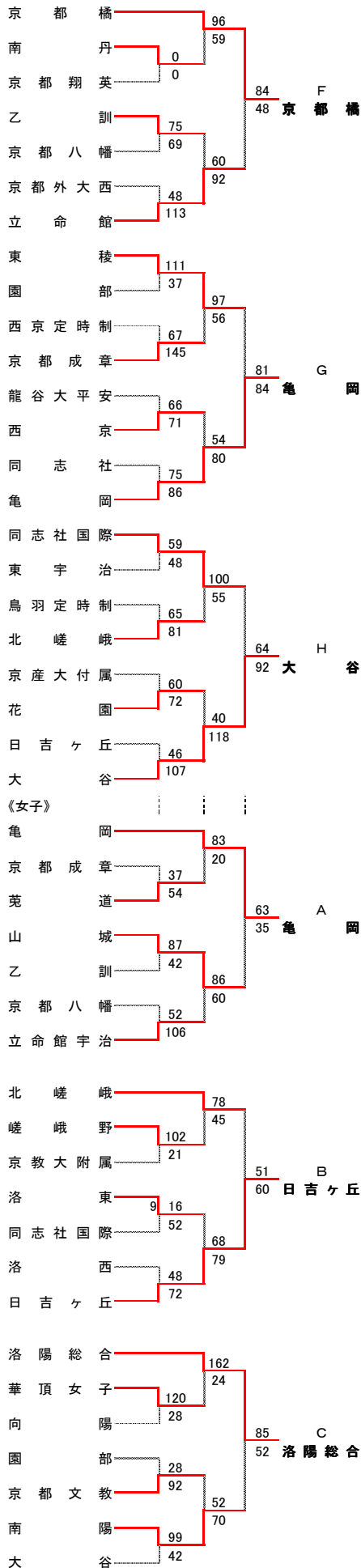

※各ブロック1位のチームは、11月11～13日に行われる府大会の出場権を得ます。  
 参考 男子：洛南、城陽、山城、福知山成美、女子：紫野、京都精華女子、京都明德、福知山成美  
 (インターハイ予選においてベスト4の)はすでに府下大会の出場権を得ています。

**第31回京都府バスケットボール選手権大会 兼  
第42回全国高等学校選抜優勝大会京都府予選**

期 日：平成23(2011)年11月11日(金)12日(土)13日(日)

場 所：舞鶴文化公園体育館、宮津市民体育館

**《 男子 》**

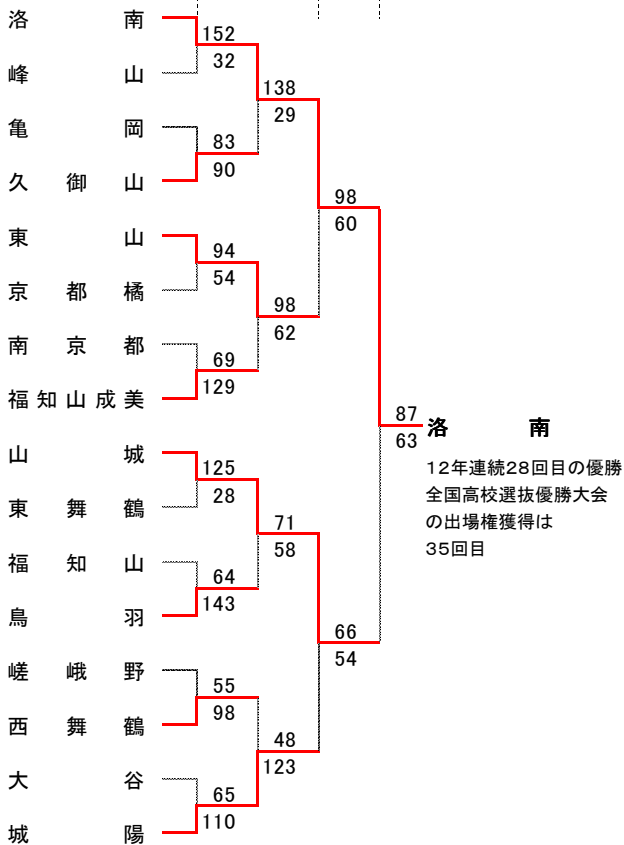

**《 女子 》**

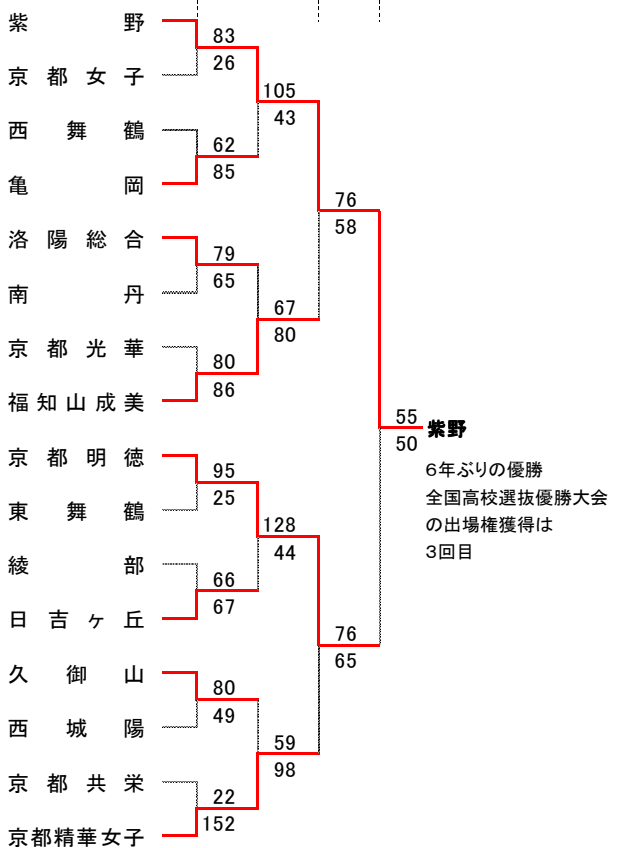

優勝チームは12月の全国大会(東京)に出場します。

注) 京都高校選手権が全国選抜優勝大会京都府予選を兼ねるようになったのは、1  
そのため、本大会の優勝回数とウインターカップ出場回数とは異なります。

**第59回京都府高等学校新人バスケットボール大会  
兼 第22回近畿高等学校新人市部代表決定戦**

場所：平成24年1月14日(土) 城陽市民体育館、久御山町総合体育館、嵯峨野高校、南丹高校、城陽高校、桂高校  
平成24年1月15日(日) 久御山町総合体育館、鳥羽高校、山城高校、亀岡高校

**《男子》**

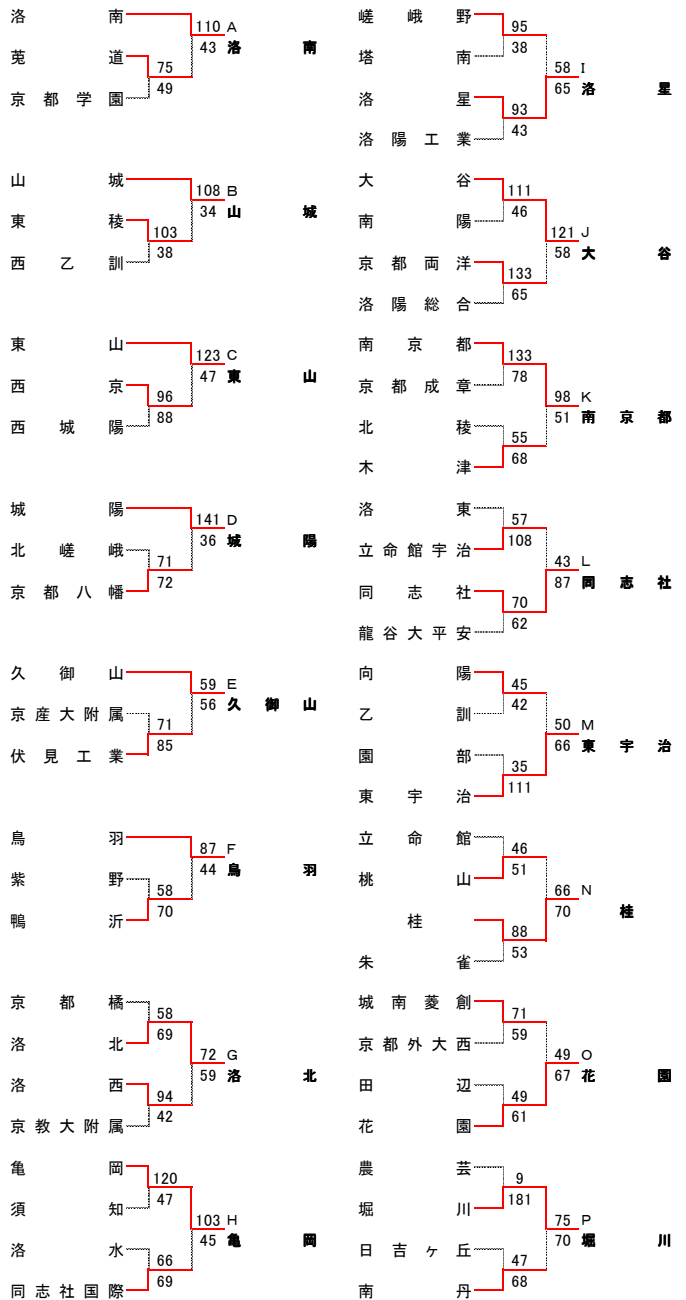

**《女子》**

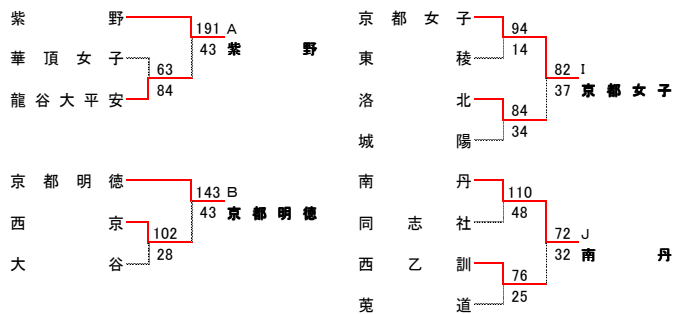

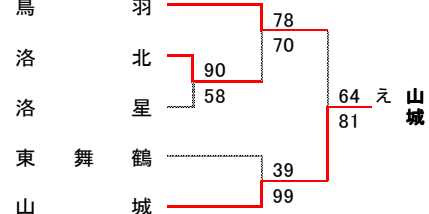
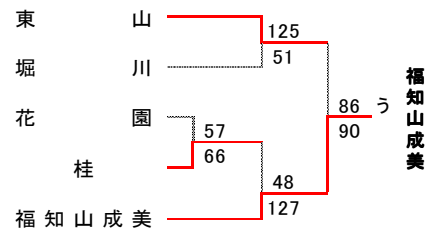
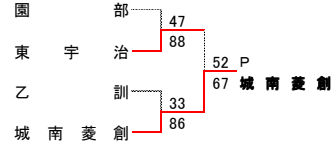
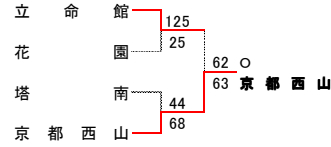
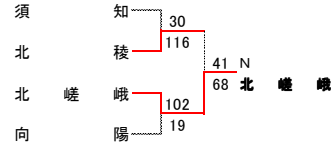
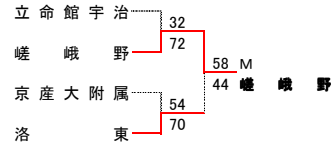
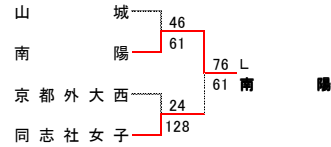
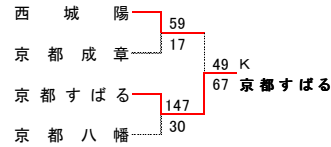
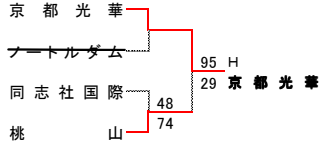
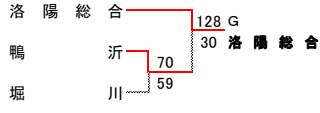
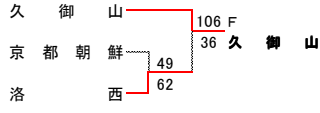
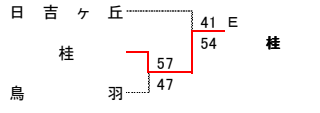
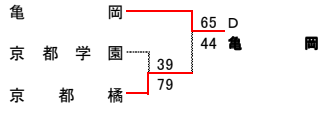
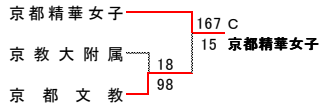

《女子》トーナメント

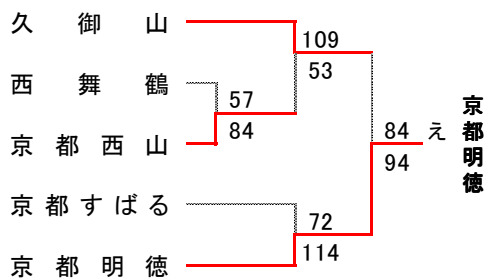
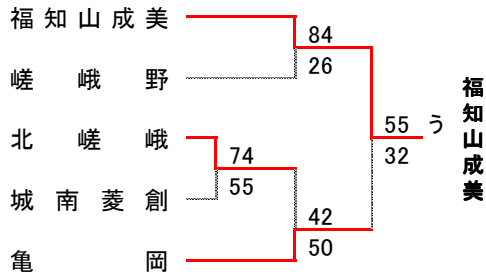
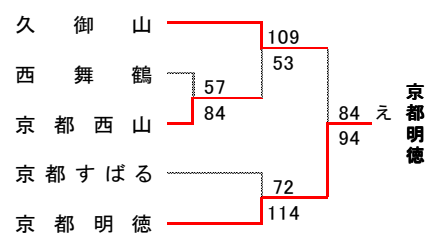
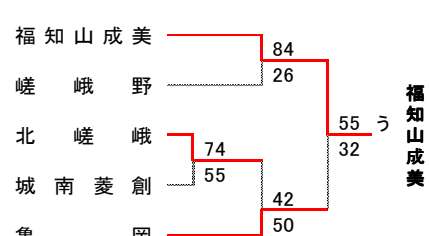
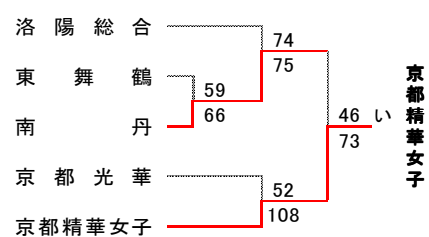
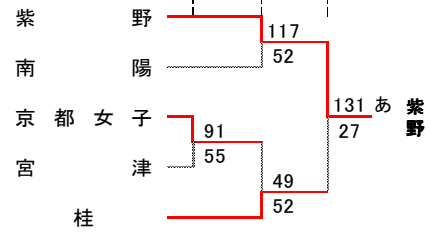

※各ブロック1位のチームは、2月4・5日(京都府立体育館)に決勝リーグ戦を行い、上位2チームが、2月18・19日の近畿新人大大会の

### 第59回京都府高等学校新人バスケットボール大会 兼 第22回近畿高等学校新人大会 京都府決勝リーグ

期日・場所 平成24年2月4・5日：京都府立体育館

#### 《男子》 決勝リーグ

2月4日	洛南	89	○	-	×	64	城陽
	福知山成美	53	×	-	○	71	山城
2月5日	福知山成美	53	×	-	○	114	洛南
	山城	79	○	-	×	35	城陽
	洛南	75	○	-	×	47	山城
	城陽	77	○	-	×	72	福知山成美

優勝 洛南 (3勝0敗) 11年連続36回目  
 2位 山城 (2勝1敗)  
 3位 城陽 (1勝2敗)  
 4位 福知山成美 (0勝3敗)

#### 《女子》 決勝リーグ

2月4日	紫野	79	○	-	×	52	京都精華女子
	福知山成美	79	×	-	○	83	京都明德
2月5日	福知山成美	44	×	-	○	69	紫野
	京都明德	73	×	-	○	77	京都精華女子
	紫野	78	○	-	×	62	京都明德
	京都精華女子	66	×	-	○	97	福知山成美

優勝 紫野 (3勝0敗) 12年ぶり2回目  
 2位 福知山成美 (1勝2敗) 2~4位の順位は  
 3位 京都明德 (1勝2敗) ゴールアベレーン  
 4位 京都精華女子 (1勝2敗)

#### 《男子》 5-8位決定戦

2月4日	西舞鶴	60	×	-	○	66	南京都
	東山	86	○	-	×	48	鳥羽
	南京都	55	×	-	○	117	東山
	西舞鶴	54	×	-	○	122	鳥羽

第5位 東山  
 第6位 南京都  
 第7位 鳥羽  
 第8位 西舞鶴

#### 《女子》 5-8位決定戦

2月4日	桂	38	×	-	○	55	南丹
	亀岡	50	×	-	○	68	久御山
	南丹	49	×	-	○	77	久御山
	桂	47	×	-	○	48	亀岡

#### 第58回近畿高等学校バスケットボール選手権大会

期日：平成23(2011)年6月24日(金)~26日(日)  
 場所：奈良県立橿原公苑第一体育館、大和高田市総合体育館

#### 《男子》

1回戦	福知山成美	55	-	99	関西学院 (兵庫)
	山城	78	-	59	大阪学院大学 (大阪)
2回戦	洛南	94	-	55	星翔 (大阪)
	山城	66	-	65	神戸村野工業 (兵庫)
	城陽	102	-	96	大商学園 (大阪)
3回戦	洛南	98	-	59	金岡 (大阪)
	山城	61	-	81	近大附属 (大阪)
	城陽	66	-	65	育英 (兵庫)
準決勝	洛南	85	-	56	関西学院 (兵庫)
	城陽	40	-	66	近大附属 (大阪)
決勝	洛南	78	-	71	近大附属 (滋賀)

(10年連続28回目の優勝)

#### 《女子》

1回戦	京都明德	58	-	68	園田学園 (兵庫)
	京都精華女子	73	-	74	鳴尾 (兵庫)
	紫野	75	-	64	平城 (奈良)
	福知山成美	68	-	61	大和広陵 (奈良)
2回戦	紫野	72	-	85	豊島 (大阪)
	福知山成美	61	-	76	市立西宮 (兵庫)

#### 第64回全国高等学校総合体育大会バスケットボール競技

期日：平成23(2011)年7月28日(木)~8月2日(火)  
 場所：秋田市立体育館、能代市総合体育館

#### 《男子》

1回戦	洛南	75	-	56	金沢 (石川)
2回戦	洛南	89	-	52	東海大付属第三 (長野)
3回戦	洛南	99	-	65	桜丘 (愛知)
準々決勝	洛南	66	-	69	宇都宮工業 (栃木)

#### 《女子》

1回戦	紫野	56	-	84	中村学園女子 (福岡)
-----	----	----	---	----	----------------

#### 第66回国民体育大会バスケットボール競技 近畿ブロック大会

期日：平成23(2011)年8月20日(土)・21日(日)  
 場所：姫路市立中央体育館

#### 《少年男子》

##### 予選リーグ

京都	90	-	68	滋賀県
京都	110	-	54	和歌山県

#### 《少年女子》

都道府県対抗のため予選なしで本大会へ出場

##### 決勝トーナメント

京都	90	-	65	大阪府
----	----	---	----	-----

1位京都府本大会出場

#### 第66回国民体育大会バスケットボール競技

期日：平成23(2011)年10月2日(日)~10月3日(月)  
 場所：ソルトアリーナ防府、キリンビバレッジ周南総合スポーツセンター

#### 《男子》

1回戦	京都	79	-	77	群馬
2回戦	京都	74	-	75	愛知

#### 《女子》

1回戦	京都	70	-	64	福島
2回戦	京都	51	-	107	福島

#### 第42回全国高等学校バスケットボール選抜優勝大会

期日：平成23(2011)年12月23日(金)~29日(木)  
 場所：東京体育館

#### 《男子》

2回戦	洛南	89	-	60	興南 (沖縄)
3回戦	洛南	102	-	57	県立弘前実業 (青森)
準々決勝	洛南	65	-	66	尽誠学園 (香川)

#### 《女子》

1回戦	紫野	69	-	76	佐賀清和 (佐賀)
-----	----	----	---	----	--------------

#### 第22回近畿高等学校新人バスケットボール大会

期日：平成24年2月18日(土)・19日(日)  
 場所：県立橿原公苑第一体育館、大和高田市総合体育館

#### 《男子》

1回戦	洛南	98	-	52	高田商業 (奈良)
	山城	54	-	73	光泉 (滋賀)
2回戦	洛南	86	-	62	育英 (兵庫)
準決勝	洛南	70	-	45	神戸科学技術 (兵庫)
決勝	洛南	78	-	37	桜宮 (大阪)

(6年連続15回目)

#### 《女子》

1回戦	福知山成美	51	-	121	大阪薫英女学院 (大阪)
	紫野	70	-	78	大阪桐蔭 (大阪)

ボウリング専門部

委員長 森下 潤

京都府立南丹高等学校

《総括》

ボウリング専門部は、高体連に仲間入りさせていただいて5年になります。高体連事務局や京都府ボウリング連盟などのご指導のもと、順調に活動を続けております。

2011年度は、京都市立紫野高校、京都産業大学附属高校が新たに加盟し、加盟校は9校となりました。が、一方で活動する生徒がいなくなり、試合に参加できない学校も出てきているのが現状です。

さて、今年度の活動を振り返りますと、特筆すべきは、12月に神奈川県川崎市で開催された全日本ボウリング協会主催第18回全国高等学校対抗選手権大会において、洛陽総合高校（大野好生・千葉鉄也・中村俊）が準優勝したことです。予選を3位で通過し、決勝トーナメントは危なげなく勝ち進み、順当に優勝決定戦へ駒を進めました。昨年度、府立東稜高校が優勝しており、京都の連覇が期待されましたが、惜しくも優勝決定戦で敗れ準優勝となりました。しかし、一昨年の府立東稜高校の準優勝以来、3年連続で京都のチームが優勝決定戦に進んでおり、着実に全国トップレベルの力をつけてきていると自負しています。

また、8月に静岡県浜松市で開催された高体連加盟校全国選抜大会においては、洛陽総合校（大野・千葉）が団体戦で優勝、永井雅也（府立桃山高校）が個人戦で第6位、千葉鉄也（洛陽総合高校）が個人総合で第2位、女子選手権者決定戦で川崎由菜（府立洛水高校）が第6位に、それぞれ入賞する活躍を見せました。

近畿レベルの大会では、5月に大阪府で行われた関西ボウリング連盟主催第35回関西ジュニア選手権大会において、男子シングルス戦で千葉鉄也（洛陽総合高校）が優勝、女子個人総合で川崎由菜（府立洛水高校）が優勝したのをはじめとして、のべ8個の入賞がありました。

京都府内の試合においては、かなりレベルが拮抗しており、誰が優勝するのか最後まで分からない試合ばかりです。

このように、年々各選手の意欲も高まり、互いにライバル意識を強く持ち、ハイレベルな競技が見られるようになり、全国・近畿レベルでもしっかりと結果を残してきています。本専門部では、さらに競技力の向上、指導者の指導力向上を目指すとともに、加盟校・部員数を増やし、ますます活気のある専門部にしたいと考えております。

最後に、この3月には全国高等学校体育連盟ボウリング専門部加盟連合会主催の高等学校ボウリング選手権大会（通称、春高ボウリング）を、京都・しょうざんボウルで開催することになりました。初めての全国規模の大会の運営となりますので、関係の皆様にはたいへんお世話になりますが、よろしく願いいたします。

《大会成績》

1. 第64回京都府高等学校総合体育大会ボウリング競技

期日：平成23年5月22日（日）

会場：キョーイチボウル宇治

（加盟校の部）

男子 団体戦（6G×2人）

優勝	京都学園高校（前田・辻井）	2288点
2位	洛陽総合高校（中村・千葉）	2266点
3位	洛陽総合高校（大野・白柏）	2203点

男子 個人戦（6G）

優勝	辻井 昌史（京都学園高校）	1295点
2位	千葉 鉄也（洛陽総合高校）	1294点
3位	永井 雅也（府立桃山高校）	1184点

女子 団体戦（6G×2人）

優勝	京都学園高校（成田・村地）	1914点
----	---------------	-------

女子 個人戦（6G）

優勝	池口 凧沙（市立紫野高校）	1079点
2位	馬場 佳織（洛陽総合高校）	1063点
3位	成田 真里奈（京都学園高校）	1017点

総合優勝決定戦（トーナメント）

男子優勝 大野 好生（洛陽総合高校）

女子優勝 池口 凧沙（市立紫野高校）

2. 第5回京都府高等学校個人ボウリング選手権大会

期日：平成23年9月11日（日）

会場：しょうざんボウル

男子（9G）

優勝	辻井 昌史（京都学園高校）	1936点
2位	大野 好生（洛陽総合高校）	1925点
3位	千葉 鉄也（洛陽総合高校）	1899点

女子（9G）

優勝	川崎 由菜（府立洛水高校）	1737点
2位	池口 凧沙（市立紫野高校）	1736点
3位	成田 真里奈（京都学園高校）	1735点

3. 第5回京都府高等学校ボウリング選手権大会

期日：平成23年11月13日（日）

会場：キョーイチボウル宇治

男子（9G×2人）

優勝	洛陽総合高校（千葉・大野）	4148点
2位	京都外大西高校（鈴木・笹川）	3442点
3位	京都学園高校（前田・辻井）	3355点

女子（9G×2人）

優勝	京都学園高校（成田・村地）	2801点
2位	洛陽総合高校（平本・馬場）	2537点

4. 第5回京都府新人ボウリング選手権大会

期日：平成23年12月10日（土）

会場：しょうざんボウル

男子（6G）

優勝	中村 俊（洛陽総合高校）	1324点
2位	山川 潤（洛陽総合高校）	1251点
3位	中村 辰磨（洛陽総合高校）	1231点

女子（6G）

優勝	池口 凧沙（市立紫野高校）	1162点
2位	川崎 由菜（府立洛水高校）	1131点
3位	平本 千尋（洛陽総合高校）	694点

《その他の活動》

強化育成事業

期日：平成23年11月3日（木）

会場：しょうざんボウル

内容：元日本代表の上手吉広氏による講義及び実技指導