



平成24年度

# 中信高体連

結果報告集

第26集

中信高等学校体育連盟

# 目 次

挨拶 .....	1
平成24年度 役員表 .....	4
"    実施報告 .....	6
"    事業報告 .....	7
平成23年度 決算書 .....	9
"    特別会計決算書 .....	10
平成24年度 予算編成の基本方針 .....	11
"    予算書 .....	12
"    特別会計予算書 .....	13
[競技会] 参加・登録人数 .....	14
結果一覧表 総合体育大会 .....	18
"    新人体育大会 .....	20
各種目結果 陸上 .....	22
柔道 .....	27
剣道 .....	38
ソフトテニス .....	49
テニス .....	56
バスケットボール .....	73
バレーボール .....	78
ハンドボール .....	84
ソフトボール .....	85
卓球 .....	86
バドミントン .....	98
体操 .....	110
新体操 .....	112
弓道 .....	113
水泳 .....	114
サッカー .....	117
登山 .....	118
空手道 .....	120
定通 .....	129
競技スキー .....	138
相撲 .....	139
自転車 .....	140
研究調査 .....	142
ウェイトリフティング .....	143
ラグビーフットボール .....	146
一般者大会 .....	147
全国高等学校総合体育大会出場者一覧 .....	151
中信高等学校体育連盟規約 .....	155
中信高体連特別傷病見舞金規程 .....	157
長野県高等学校体育連盟披表彰者一覧 .....	158



## スポーツと体罰

中信地区高等学校体育連盟会長  
吉原清和

苦しい鍛錬は、技術や体力の向上に必須であることはいまでもないが、それが人から与えられる暴力である場合は、向上につながるとは思えない。しかしスポーツ界でこれほど長く当たり前のこととして暴力や暴言が通用してきたことは、簡単に「愚かであった」と切り捨てて済ませるのは、体罰を本当に撲滅するには軽すぎる反省ではないだろうか。日本人はすぐに反省、すぐに忘れることが得意だから、あまり簡単に反省して済ませない方がよい。軽い反省では撲滅できない。

40年前に受けた某県の教員採用試験の集団面接で、体罰についてどう思うかという質問に私は「どのような場面でも許されない行為だ」と答えた。その瞬間、面接官の目は「何を言ってるんだ」という目つきになった。グループの別の一人が、「生徒と信頼関係があれば有意義である」と答えたが、それに対して面接官は「うむ」という感じで納得した態度だった。それが当時の一般的な認識だっただろう。私はその回答で二次試験を通過できなかったと今でも思っているが、それがつい最近までの社会の認識であったという事実には本当に驚いている。

大阪のS高校はほとんど体罰が常識になっていたようである。「許されないかもしれないが、信頼関係があれば効果はある」というのが、体罰を実行した人、肯定的に捉える人の実感ではないか。指導者が怒りをコントロールできない体罰でも、先生がそこまで真剣に熱意をもっているからだと思えば、痛みとともに愛情を感じてくれるだろうと思いがちである。体罰は技術の向上には効果がないという論調が主流だが、効果の程度は問題ではない。「精神的鍛錬としては効果がある」という意見に対しては反論になっていない。

計算して体罰を日常化している場合は変質的であり論外であるが、多くの場合は計算して怒りを発揮しているわけではない。愛情の裏付けがあるから起きているというのも嘘ではない。それほど熱くなってしまうくらい生徒への期待が強いというのも事実であると思っている。だから許されるというのではない。愛が裏付けにあることも、精神的な鍛錬に一定の効果があることも認めた上で、しかし体罰は肯定してよいのか自己分析してみることを勧める。それは体罰を受ける者の痛みを想像が及んでいるかという点だ。

体罰は幼少期に与えられると人格の形成に悪い影響を与えることは確かだが、倫理観が未発達の時期におしおきをするのは世界中で長く肯定されてきた。それが生涯の魂となることもある。そうした原体験が体罰を肯定する者の核心にあるのではないかと想像する。親になって思うのは、子どもに体罰を与えるような過酷なことはとてもできないというのが事実だ。躰のために幼い子どもを押入れに入れる時でさえ、一刻も早く出してやりたいと思いつつやるのが普通である。親は子供の痛みを想像して行う。もし体罰の背景には愛情があると思えば、体罰を受ける者の痛みを想像できているかを自分に問うてみてほしい。スポーツにおける体罰は、指導者にとって危険な麻薬に近い。してはならないことと肝に命じておくことが必要である。

さて豊科高校が中信高体連の事務局を引き受けて3年が経とうとしている。野村理事長、島崎事務局長の奮闘で、専門部の備品の充実、事務局順番の整理などいくつかの課題も前進した。何といても多くの先生方、生徒の協力で北信越インターハイが成功したことは喜ばしい。

生徒のスポーツ活動が安心して旺盛に行われる陰には、専門部を中心とする先生方のご尽力、各校における顧問の先生方の骨身を惜しまないご努力があることが身にしみてわかった3年間であった。この場をお借りして深く感謝し、引き続き次年度の事務局校である田川高校へのご協力、ご支援をお願いして御礼の言葉としたい。

中信高等学校体育連盟の益々の発展を祈念しております。

## 責任

中信高等学校体育連盟  
理事長 野村 勝己

時の流れは早く、事務局移転から3年が過ぎようとしています。理事長職として任務に就き、日々責任の重さに思い悩みました。中信高校の各先生方には、ご迷惑を多々お掛けしたことをお詫び申し上げます。理事長は名ばかりで会長の吉原校長、事務局長の島崎先生、そして会計職の野本先生に助けていただき今日まで何とかやって参りました。本当にありがとうございました。

平成24年度全国高等学校総合体育大会は北信越5県で「2012北信越かがやき総体」の名称で行われ、長野県では北信地域で卓球と相撲競技、中信地域で弓道とサッカー競技が実施されました。

「北信越かがやき総体」開催までの流れは、6年前の平成19年9月北信越高体連理事会でブロックインターハイの中心開催県13競技、各県4種目ずつ16競技を決定したことから始まりました。県高体連・実行委員会・4種目事務局員等のかかがやき総体にお力添えをいただいた多くの関係者の方々に心よりお礼を申し上げます。予算の確保、人員、競技運営及び宿泊施設など問題をあげればきりがなく、この6年間は表現のしようのない苦労の連続でした。実際に競技が始まると、各種目の事務局員の先生方は休日返上で自宅には帰れず、睡眠時間も少なく、食事も不規則で、いつ倒れてもおかしくない状況での業務でした。全国高校アスリートを受け入れる大変さを改めて感じさせられました。

しかし、9年後（平成33年）には福井県を中心開催県とし、4種目の競技（種目は決定はこれから）を北信越かがやき総体の反省を生かし長野県の責任のもと取り組んでいかなければなりません。ちなみに平成42年には長野県が中心開催県に決定しております。

本年度（平成24年度）北信越かがやき総体での中信高等学校の活躍は目を見張るものがありました。陸上競技男子5000W 塩島 亮太君（豊科高校3年）5位入賞。柔道男子60kg級 羽山 翔也君（松本第一高校3年）ベスト8。登山競技男子団体の松本県ヶ丘高校8位入賞。松商学園高校においては、柔道女子団体3位、個人では63kg級 津金 恵さん（2年）は全国の頂点に立ち優勝、さらにテニス競技では、男子団体ベスト8、シングルス諱 五貴君（3年）ベスト8、ダブルス西脇 一樹君（3年）シングルスで活躍した諱 五貴君ペアで県下初の全国優勝、女子団体ベスト8、ダブルス牧野 菜摘さん（3年）野崎 真帆さん（2年）ペアで惜しくも準優勝、空手道では、女子学校対校ベスト8、団体組手ベスト8、個人組手 井田 渚さん（3年）ベスト8と長野県の底力、松商学園高等学校の強さを全国に発信してくれました。

平成25年2月5日(火)～10日(日)札幌市で開催された全国高等学校スキー選手権大会では、男子コンバイント 関沢 昌太君(白馬高校3年)は競り合いの中、6位入賞と奮起してもらいました。

中信高校から数多くの選手諸君の頑張り、努力によって得られた成果は、中信高体連事務局としても心強く感謝しております。

3年間、事務局任務を無事終了できたのも、中信高体連の先生方のお力添えがあったからと心から感じております。

来年(平成25年度)からは、田川高等学校に事務局が移転します。引継ぎをしっかりとし、いたらなかった点を補っていただき、中信高等学校体育連盟のより一層の発展を期待し、むすびの言葉に代えさせていただきます。

有難うございました。

## 平成24年度中信高体連役員表

中信高体連 役員 専門部	県・中信専門部役職	氏 名	学校名
会長		吉原清和	豊科
副会長		藤田佳弘	田川
	県評議員	藤田伸二	蘇南
	県評議員	五味秀彦	エクセラシ
	県監事	山岸重彦	徳高商業
監事		飯沼尚隆	南安曇農業
		荒木博明	明科
理事長	県常任理事	野村勝己	豊科
副理事長		山崎武	田川
理事	県評議員	松澤展明	池田工業
	県評議員	小泉智生	塩尻志学館
	県評議員	小佐藤賢一	明科
	県理事	中三村晴夫	松本深志
	県理事	中三澤由夫	松商学園
幹事(事務局長)		島野貴史	豊科
幹事(会計)		野茅佳秀	豊科
幹事(事務長)		体 育 科 職 員	豊科
陸上	委員長	滝丸 孝之 百山 新吉 藤原 牧賢 佐藤 賢一	徳高商業 松商学園 松本美須ヶ丘 梓川 明科
柔道	委員長	山上 泰志 青木 圭介 津木 弘泰 横山 武裕 青柳 俊幸	松商学園 松本工業 東京都市大塩尻 松本第一 松商学園
剣道	委員長	青柳 俊幸 藤原 慎一 齊藤 伸明 藤原 彦彦 三東 鈴薫 鈴木 広之 石森 佳博 池上 美鈴	松本深志 エクセラシ 塩尻志学館 徳高商業
ソフトテニス	委員長	三東 鈴薫 鈴木 彦彦 石森 佳博 池上 美鈴	松本蟻ヶ崎 木曾青峰 南安曇農業 松本深志 松本筑摩
テニス	委員長	池上 美鈴 倉島 舞史 木村 彰希 土橋 武重	豊科 塩尻志学館 松本美須ヶ丘 松商学園 豊科
バスケット	委員長	井出 敦之 野田 裕博 田中 俊貴 奥原 孝裕 白井 博幸	松本県ヶ丘 松本工業 大町 松本美須ヶ丘 松商学園
バレー	委員長	安川 幸幸 赤堀 幸幸 飯島 敏生 杉本 智彦	木曾青峰 木曾青峰 松本美須ヶ丘 松本蟻ヶ崎 塩尻志学館
ハンドボール	委員長	小土 邦彦 杉本 道夫 本 藤 仁	木曾青峰 松本第一 松本蟻ヶ崎

## 平成24年度中信高体連役員表

中信高体連 役員 専門部	県・中信専門部役職	氏 名	学校名
ソフトボール	委員長	池田昭弘 小澤晋 一ノ澤俊 牧野内展樹	豊科 梓川 松本美須々ヶ丘 木曾青峰
卓球	委員長	倉田誠司 山本利江 柳沢憲司 倉田慎司 松田直克	池田工業 松商学園 松本第一 木曾青峰 創造学園
バドミントン	委員長	藤巻克 小山智之 小井原通 田村祐好 上杉好治	松本県ヶ丘 大町北 松本蟻ヶ崎 松本深志 松商学園
体操	委員長	関澤健二	塩尻志学館
新体操	委員長	田玉雅二	塩尻志学館
弓道	委員長	山田雅亮 八角裕之 高砂健司 磯部敦 卯之原智也	松本筑摩 松本深志 塩尻志学館 松本県ヶ丘 松本美須々ヶ丘
水泳	委員長	島崎剛 宮城佳子 伊藤秀幸	田川 松本深志 松本工業
サッカー	委員長	木下俊 松沢孝明 赤穂好児 西村繁路 梨子田敬三	松本工業 松本美須々ヶ丘 松本深志 松本県ヶ丘 大町北
登山	委員長	大西浩 小田弘 遠藤正 浮須由 塩川淳	池田工業 松本県ヶ丘 大町北 松本深志 白馬 木曾青峰
空手道	委員長	新井悟 横内克彦 内川源弘 松澤展明	松本第一 松商学園 松本深志 池田工業
定通	委員長	中島秀明 平山勝重 友三田利典	松本筑摩 池田工業 松本筑摩 木曾青峰
相撲	委員長	尾羽林英樹	木曾青峰
競技スキー	委員長	河野安雄	白馬
自転車	委員長	上沼由彦	松本工業
ラグビー	委員長	長崎逸人 内藤宏和	東京都市大塩尻 東京都市大塩尻
ウェイトリフティング	委員長	牛山成剛	松商学園
研究調査	委員長	佐藤賢一	明科
編集	委員長	赤片穂好一 片瀬好秀	松本深志 豊科

平成24年度 中信高等学校体育大会日程

種 目	総 合 体 育 大 会				新 人 体 育 大 会			
	期 日		会 場		期 日		会 場	
陸上	5月	11 12 13 金 土 日	松本平広城公園陸上競技場		9月	14 15 16 金 土 日	松本平広城公園陸上競技場	
柔道	5月	12 土	松本市柔剣道場		10月	13 土	松本市柔剣道場	
剣道	5月	12 13 土 日	塩尻市立体育館		10月	13 14 土 日	塩尻志学館高校	
ソフトテニス	5月	12 13 14 土 日 月	浅間温泉庭球公園		9月	22 23 24 土 日 月	豊科南部公園	
テニス	5月	18 19 20 21 金 土 日 月	浅間温泉庭球公園		8月	31 9月 1 3 金 土 月	浅間温泉庭球公園	
バスケット ボール	5月	11 12 13 金 土 日	男子 松本県々ヶ丘高校 (11・12・13) 女子 松本蠟ヶ崎高校 (12・13)		11月	2 3 4 金 土 日	松本蠟ヶ崎高校 (2男子・3女子・4女子) 松本深志高校 (3男子・4男子)	
バレーボール	5月	12 13 土 日	男子 松本美須々ヶ丘高校 女子 松本深志高校		12月	8 9 土 日	男子 松本工業高校 女子 松商学園高校	
ハンドボール	5月	12 13 土 日	田川高校		9月	22 23 土 日	田川高校	
ソフトボール	5月	12 13 土 日	豊科高校		9月	22 23 土 日	豊科高校	
卓球	5月	12 13 土 日	堀金総合体育館		10月	12 13 金 土	穂高総合体育館	
バドミントン	5月	11 12 13 金 土 日	松本市広城公園体育館		11月	8 9 10 木 金 土	松本市総合体育館	
体操	5月	13 日	岡谷工業高校		10月	13 土	岡谷工業高校	
新体操	5月	12 土	松本市総合体育館サブアリーナ		10月	7 日	伊那サンビレッジ	
弓道	5月	11 12 金 土	塩尻市弓道場		9月	22 23 土 日	塩尻市弓道場	
水泳	6月	17 日	今井プール		/		/	
サッカー	5月	6 11 12 13 14 15 日 金 土 日 月 火	塩尻中央スポーツ公園 (6 11) 松本市サッカー場 (11 14) 松商 (12 13) 他		11月	3 9 10 11 12 13 土 金 土 日 月 火	塩尻中央スポーツ公園 (3 9) 都市大 (10 11) 松本市サッカー場 (9 12) 松商 (10 11)	
登山	/		予備		9月	14 15 金 土	予備 長野県山岳総合センター 鷹狩山 爺ヶ岳	
空手道	5月	12 13 土 日	松本第一高校		9月	15 16 土 日	松本南部体育館	
定通	5月	19 土	松本筑摩高校		11月	3 土	松本筑摩高校	



平成24年度 中信高等学校体育連盟事業報告

月	日	事業	内容	場所		
4	10	第1回理事会 総会	平成24年度行事について 他	豊科高校		
	12	第2回理事会	中信高体連役員承認、依頼	豊科高校		
		専門委員会	平成24年度中信高校総体要項作成	豊科高校		
		中信高体連評議員会	1 平成23年度事業報告 2 平成23年度決算及び監査報告 3 平成24年度役員承認について 4 平成24年度事業計画について 5 平成24年度予算案について	松本深志高校		
26	専門委員会	組合せ	豊科高校他			
5	10	定通専門委員会	定通 組合せ	豊科高校		
	17	水泳専門委員会	水泳 要項作成	豊科高校		
	5	弓道研修会	技術講習会	塩尻市弓道場		
	6~20	中信総体	種目	6日 11金 12土 13日 14月 18金 19土 20日		
			陸上			松本平広城公園陸上競技場
			柔道			松本市柔剣道場
			剣道			塩尻市立体育館
			ソフトテニス			浅間温泉庭球公園
			テニス			浅間温泉庭球公園
			バスケットボール			男子:県ヶ丘高校 女子:蟻ヶ崎高校
			バレーボール			男子:美須々高校 女子:深志高校
			ハンドボール			田川高校
			ソフトボール			豊科高校
			卓球			堀金総合体育館
			バドミントン			松本市広城公園体育館
			体操			岡谷工業高校
			新体操			松本市総合体育館
			弓道			塩尻市営弓道場
	サッカー			塩尻中スポ・松商学園高校他		
	空手道			松本第一高校		
19	中信総体定通大会	バスケットボール バドミントン 卓球 ソフトテニス	松本筑摩高校			
6	12	水泳専門委員会	組合せ	田川高校		
	17	中信総体	水泳	松本市今井屋外プール		
7	5	第3回理事会	1 平成24年度中信総体報告及び反省 2 平成24年度会計中間報告 3 平成24年度分担金、登録人数 4 平成24年度研究調査事業の開催について 5 その他	豊科高校		
8	26	塩尻・木曾地区大会	バレーボール 卓球	塩尻志学館高校他		
	10・11	テニス研修会	審判講習会 参加者 顧問延べ43名 生徒延べ220名	浅間温泉庭球公園		
	23	専門委員長会	中信高校新人大会種目要項作成 (陸上・柔道・剣道・ソフトテニス・ハンドボール・卓球・体操・新体操・空手道・弓道・ソフトボール・登山) テニス組み合わせ専門委員会	豊科高校		
9	2	剣道講習会	審判講習会	松本深志高校		
	8	弓道研修会	技術講習	塩尻市弓道場		
	4	専門委員会	組合せ(陸上・ソフトテニス・ハンドボール・ソフトボール・弓道・空手道・登山)	豊科高校(登山は現地)		
	(8・31)~23	新人戦	種目	31金 1土 14金 15土 16日 22土 23日		
			陸上			松本平広城公園陸上競技場
			ソフトテニス			豊科南部公園
			ソフトボール			豊科高校
テニス					浅間温泉庭球公園	
ハンドボール					田川高校	
弓道			塩尻市営弓道場			
登山			山岳センター 鷹狩山 爺ヶ岳			
空手道			松本市南部体育館			

月	日	事業	内容	場所																	
10	2	専門委員長会	要項作成(バスケットボール・バレーボール・バドミントン・サッカー)	豊科高校																	
		専門委員会	組合せ(卓球・柔道・剣道・新体操)	豊科高校																	
	19・20	登山専門部講習会	参加者 23名	池田工業高校及び京ヶ倉																	
	7~14	新人戦	種目	7 日	12 金	13 土	14 日														
			体操				○													岡谷工業高校	
			新体操	○																伊那サンビレッジ	
卓球					○														穂高総合体育館		
柔道							○												松本市柔剣道場		
剣道						○	○										塩尻志学館高校				
16	専門委員会	組合せ(バスケットボール・バドミントン・サッカー)	豊科高校																		
11	10・24	安曇・大北地区大会	男子バスケットボール・バドミントン	豊科高校・大町北高校																	
	2 ~ 13	新人戦	種目	2 金	3 土	4 日	8 木	9 金	10 土	11 日	12 月										
			バスケットボール	○	○	○															男子 松本深志高校 松本蟻ヶ崎高校 女子 松本蟻ヶ崎高校
			バドミントン					○	○	○											松本市総合体育館
			サッカー		○				○	○	○	○									塩尻中央スポーツ公園 都市大塩尻高校他
			定通		○																松本筑摩高校
20	バレーボール専門委員会	組合せ	豊科高校																		
12	4	第4回理事会	1 平成24年度中信高校新人大会の結果及び反省 2 平成25年度中信高体連行事予定について 3 平成25年度予算編成の基本方針について 4 その他	豊科高校																	
		中信高体連研修会	ウェーブリングストレッチ	豊科高校																	
	8・9	新人戦	バレーボール	男子 松本工業高校 女子 松商学園高校																	
	16	松本地区大会	男子バスケットボール	松本工業高校																	
1	17	専門委員長会	1 平成24年度中信高校総体・新人大会の運営業務全般について反省 2 平成25年度年間行事ならびに予算について 他	豊科高校																	
	20	バスケットボール専門部講習会	審判講習会	県ヶ丘高校																	
2	9	空手道専門部講習会	競技規則講習	松本第一高校																	
	14	第5回理事会 反省会	1 平成24年度事業反省について(含各専門部の反省) 2 平成25年度事業計画(案) 予算(案) 3 生徒スキー・スノーボード旬間の反省 他 4 反省会参加 名 懇親会参加 名	豊科高校																	
	21	会計監査	平成24年度会計の監査	豊科高校																	
	26	弓道研修会	技術講習会	塩尻市弓道場																	

## 平成23年度中信高等学校体育連盟歳入歳出決算書

### 1. 総括

歳入総額	14,985,116 円
歳出総額	11,112,186 円
差引残額	3,872,930 円

### 2. 歳入

科目	予算現額			収入済額	予算現額に対する 収入増減(△)	摘要
	当初	補正	計(1月)			
1 分担金	8,000,000	-11,500	7,988,500	7,988,500	△11,500	職員1106人(553,000円)生徒14871人(7,435,500円)
2 参加料	3,500,000	59,500	3,559,500	3,559,500	59,500	7119人×500円
3 雑収入	1,000	-674	326	630	△630	
4 繰越金	3,436,000	486	3,436,486	3,436,486	486	平成22年度より
歳入合計	14,937,000	47,812	14,984,812	14,985,116	47,812	

### 3. 歳出

款	項	目	節	予算現額		支出済額		予算残額	摘要	
				当初	流用	計				
1 運営費	1 総務費	1 会議費		6,377,000		5,500,244	5,500,244	876,756		
				2,027,000		1,641,210	1,641,210	385,790		
				872,000		541,210	541,210	330,790		
			9 旅費	700,000		452,350	452,350	247,650	理事会・専門委員会旅費	
			11 需用費	130,000		48,000	48,000	82,000	理事会・専門委員会会議費	
			12 役務費	42,000		40,860	40,860	1,140	保険料	
			2 人件費	3 職員手当	1,155,000		1,100,000	1,100,000	55,000	
	2 管理費	1 事業費		4,350,000		3,859,034	3,859,034	490,966		
			9 旅費	50,000		35,375	35,375	14,625	業務連絡旅費	
			10 交際費	80,000		32,000	32,000	48,000		
			11 需用費	670,000		441,138	441,138	228,862	消耗品・印刷代	
			12 役務費	250,000		200,321	200,321	49,679	電話代・切手代	
			19 負担金補助 及び貸借料	3,300,000		3,150,200	3,150,200	149,800	県高体連分担金 インターハイ・定通大会補助金	
					6,840,000		5,561,942	5,561,942	1,278,058	
2 事業費	1 大会費	1 総体・新人 大会費		6,390,000		5,252,964	5,252,964	1,137,036		
				6,200,000		5,168,594	5,168,594	1,031,406		
			1 総体	3,000,000		2,550,470	2,550,470	449,530	大会運営旅費(役員・補助員日当)	
			2 新人戦	2,900,000		2,405,974	2,405,974	494,026	中信総体・新人戦消耗品及び印刷代	
		11 需用費	300,000		212,150	212,150	87,850			
		2 各種大会費		190,000		84,370	84,370	105,630		
			9 旅費	130,000		84,370	84,370	45,630	地区大会・職員球技大会	
	11 需用費		30,000			-	30,000			
		14 使用料 及び貸借料	30,000			-	30,000			
	2 講習会費	1 講習会費		150,000		96,000	96,000	54,000		
			19 負担金補助 及び貸借料	150,000		96,000	96,000	54,000	各種講習会補助金	
		3 専門部費	1 研究調査 専門部費		300,000		212,978	212,978	87,022	
				8 報償金	200,000		150,000	150,000	50,000	講習会講師謝礼
9 旅費				50,000		16,530	16,530	33,470	講師・専門委員等旅費	
	11 需用費	50,000		46,448	46,448	3,552	講師等会議費			
3 繰出金		25 積立金	50,000		50,000	50,000	-	傷病見舞金積立		
4 予備費			1,670,000			-	1,670,000			
歳出合計				14,937,000		11,112,186	11,112,186	3,824,814		

## 平成23年度中信高等学校傷病見舞金積立金決算書

科 目		金 額
収 入	本年度繰入金	50,000円
	前年度繰越金	1,682,742円
	預金利子	269円
	合 計	1,733,011円
支 出		20,000円
残 額		1,713,011円

## 平成23年度中信高等学校収入填補積立金決算書

科 目		金 額
収 入	本年度繰入金	0円
	前年度繰越金	6,050,450円
	預金利子	1,458円
	合 計	6,051,908円
支 出		0円
残 額		6,051,908円

## 平成23年度登録加盟費特別会計歳入歳出決算書

### 1、総括

歳入合計	2,363,200円
歳出合計	2,363,200円
差引残額	0円

### 2、歳入

科 目	予 算 現 額			収入済額	予算現額に対する 収入増減(△)	摘 要
	当初	補正	計			
登録加盟費	2,400,000	-36,800	2,363,200	2,363,200	△36,800	400円×(全日5794人+定通114人)
雑収入	-					
歳入合計	2,400,000	-36,800	2,363,200	2,363,200	△36,800	

### 3、歳出

科 目	予 算 現 額			支出済額	予算現額に対する 収入増減(△)	摘 要
	当初	補正	計			
登録加盟費	2,400,000	-36,800	2,363,200	2,363,200	△36,800	400円×(全日5794人+定通114人)
繰り出し金	-					
歳出合計	2,400,000	-36,800	2,363,200	2,363,200	△36,800	

## 平成24年度中信高体連予算編成の基本方針

- 1 県高体連に準拠して予算編成を行う。
- 2 前年度に執行した実績を参考に現状に見合うよう措置する。
- 3 予算執行に当たっては経費の節減に努める。
- 4 事務局員の全国高校総体視察費も予算化する。
- 5 職務専念義務免除時における事故への対策として保険を予算化する。

### [収入の部]

- 1 分担金・・・1人 500円（内200円は県高体連へ）
- 2 参加料・・・1人 500円とする。
- 3 雑収入・・・本会計預金利息 その他
- 4 繰越金

### [支出の部]

- 1 役員雑費 2,000円（引率以外の土・日・祝日の業務について）  
2,000円（中信高体連会員以外の役員）
- 2 補助員雑費 700円
- 3 宿泊費 一泊 7,000円
- 4 大会出場費補助  
全国高校総体出場補助金 1人 1,000円  
全国高校定通大会出場補助金 1人 1,000円
- 5 交通費は 10km未満については、一律500円とし、10kmを超える場合は1kmにつき25円とする。  
支払いについては、中信高体連旅費計算表を参考とする。  
学校関係者・教員・・・学校～会場まで  
協会・その他 ……市町村役場～会場までとする。
- 6 各科目については次のとおりとする。
  - 1) 運営費  
事務費 備人給費は1,100,000円とする。  
県規定分（月額×0.6）の積み立てをする。（退職金）  
会議費 理事会 5回  
評議員会 1回  
専門委員長会 3回  
専門委員会（要項作成 組合せ会議ごと）  
・他の予算的処置は前年度の実績を参考に予算化する。
  - 2) 事業費  
・各専門部の次年度予算は総体・新人戦ごとに編成し、事務局とヒアリングにより決定する。  
・専門部講習会補助金はそれぞれ15,000円とし、原則として年度当初専門部からの申し出による。  
・地区大会（松本地区 塩尻・木曾地区 安曇・大北地区）の補助金は、各地区40,000円を上限とし、参加人数・実施種目数に応じ支出する。  
・他の予算的処置は前年度の実績を参考に予算化する。

# 平成 24 年度 中信 高等学校 体育連盟 歳入歳出予算

## 1. 総括

中信高等学校体育連盟

区分	本年度	前年度	比較
歳入予算額	15,373	14,937	436
歳出予算額	15,373	14,937	436
差引残額	-	-	-

(単位 千円)

## 2. 歳入

(単位 千円)

予 算 科 目	本年度予算額	前年度予算額	比較	説明
1 分担金	8,000	8,000	0	500円×16000人
2 参加料	3,500	3,500	0	500円×7000人
3 雑収入	1	1	0	本会計口座預金利息
4 繰越金	3,872	3,436	436	平成23年度より
歳入合計	15,373	14,937	436	

## 3. 歳出

(単位 千円)

款	予 算 科 目	本年度予算額	前年度予算額	比較	説明
1	運営費	6,062	6,377	△ 315	
	1 総務費	2,082	2,027	55	
	1 会議費	872	872	0	
	9 旅費	700	700	0	理事会 5回(50) 専門委員(長)会 18回(400) インターハイ視察旅費(100) 評議委員会(55) 施設調整(20) 白馬(30) 監査(5) その他会議(40)
	11 需用費	130	130	0	会議費(100)施設使用料(30)
	12 役務費	42	42	0	保険料(42)
	2 人件費	1,210	1,155	55	事務局非常勤職員手当75,000円×12ヶ月(900)事務局期末勤手当100,000円×2回(200) 退職金55,000×2年(110)
	2 管理費	3,980	4,350	△ 370	
	1 事業費	3,980	4,350	△ 370	
	9 旅費	50	50	0	業務連絡旅費(50)
	10 交際費	80	80	0	事務局謝礼(80)
	11 需用費	470	670	△ 200	文具消耗機材(150) 諸用紙(70) 諸印刷(200) PC備品(50)
	12 役務費	250	250	0	電話料(100) 郵便(100) 振込み手数料(50)
	19 負担金補助 及び交付金	3,130	3,300	△ 170	高体連分担金200円×14900人(2980) インターハイ補助金1,000円×150人(150)
2	事業費	6,840	6,840	0	
	1 大会費	6,390	6,390	0	
	1 総体・新人 大会費	6,200	6,200	0	
	1 総体	3,000	3,000	0	大会運営旅費 消耗機材 諸印刷 インク 役員・補助員謝金 会場借用料 器具借用料
	2 新人戦	2,900	2,900	0	大会運営旅費 消耗機材 諸印刷 インク 役員・補助員謝金 会場借用料 器具借用料
	11 需用費	300	300	0	結果報告集(200) 登山報告集補助(20) 賞状印刷(80)
	2 各種大会費	190	190	0	
	9 旅費	130	130	0	地区大会運営費(松塩40木曾40安曇40) 職員球技大会旅費(10)
	11 需用費	30	30	0	職員球技大会消耗品等(30)
	14 使用料及び 賃借料	30	30	0	職員球技大会会場借料及び器具借料(30)
	2 講習会費	150	150	0	
	1 講習会費	150	150	0	
	19 負担金補助 及び交付金	150	150	0	各種講習会補助金15,000円×10専門部(150)
	3 専門部費	300	300	0	
	1 研究調査 専門部費	300	300	0	
	8 報酬金	200	200	0	講師謝礼(200)
	9 旅費	50	50	0	講師・専門委員等旅費(50)
	11 需用費	50	50	0	会議費(50)
3	繰出金	-	50	△ 50	傷病見舞金積立(50)
4	予備費	2,471	1,670	801	収入増補積立金
	歳出合計	15,373	14,937	436	

## 平成24年度 中信高等学校傷病見舞金積立金予算

(単位 千円)

	科目	予算額
収入	本年度繰入金	0
	前年度繰越金	1,712
	預金利子	1
	合計	1,713

## 平成24年度 中信高等学校収入填補積立金予算

(単位 千円)

	科目	予算額
収入	本年度繰入金	0
	前年度繰越金	6,050
	預金利子	3
	合計	6,053

## 平成24年度 登録加盟費特別会計歳入歳出予算

### 1. 総括

(単位 千円)

区分	本年度	前年度	比較
歳入予算額	2,360	2,400	△ 40
歳出予算額	2,360	2,400	△ 40
差引残高	0	0	

### 2. 歳入

(単位 千円)

予算科目	本年度予算額	前年度予算額	比較	説明
登録加盟費	2,360	2,400	△ 40	400円×5900人
歳入合計	2,360	2,400	△ 40	

### 3. 歳出

(単位 千円)

予算科目	本年度予算額	前年度予算額	比較	説明
登録加盟費	2,360	2,400	△ 40	400円×5900人
繰出金	0	0		
歳出合計	2,360	2,400	△ 40	

平成24年度 中信地区総体参加者数

競技	NO 学校名・性別	1	2	3	4	5	6	7	8	9	10	11	12	13	14	15	16	17	18	19	20	21	22	23	24	25	種目別計
		蘇南	木曾青峰	塩尻志学館	田川	梓川	松本工業	松本清ヶ丘	松本美深々	松本深志	松本嶺ヶ崎	明科	豊科	南安農業	穂高商業	池田工業	大町	大町北	白馬	松商学園	松本第一	都市大塩尻	エクセレン	創造学園附属	フェリスネス	松本ろう学校	
陸上	男		16	12	13	11	14	26	16	24	13	3	9	8	14	3	22	11	2	22		7		10		256	
	女		12	8	6	3		15	15	6	12	6	8		10		8		1	16		2		3		131	
	計		28	20	19	14	14	41	31	30	25	9	17	8	24	3	30	11	3	38		9		13		387	
柔道	男						10			1				3						14	23		1			52	
	女																			15						18	
	計						10			1				3						29	23	1	1			70	
剣道	男	4	9	8	2		4	9	8	8	8		5	6	9					10		6	1			97	
	女		4	7	2			5	3	5	6		1	1	8					9		1	1			56	
	計	4	13	15	4		4	14	11	13	14		6	7	17					19		7	2			153	
ソフトテニス	男		18				24	9	8	15	12		8	12	8		12	7		6		12				151	
	女		7	18	10			7	14	6	12		12	2	10		18			26		16				158	
	計		25	18	10		24	16	22	21	24		20	14	18		30	7		32		28				309	
テニス	男	2		10	11	4	8	13	15	12	8		12			5	5		6	12	6	5	5	1		140	
	女	6		5	1	4		12	12	8	12	3	10			1	2		2	12	10					100	
	計	8		15	12	8	8	25	27	20	20	3	22			6	7		8	24	16	5	5	1		240	
バスケット	男	10	19	16	19	13	19	21	21	21	21	11	14	15	6	11	20	10	12	21	21	13	11			345	
	女		17	13	15			21	17	14	13	6	21		10		16		15	21	10	12				221	
	計	10	36	29	34	13	19	42	38	35	34	17	35	15	16	11	36	25	12	42	31	25	11			566	
バレーボール	男		15	10	13	7	12	15	15	11	10			10	14	13	14			10	11	11		14		205	
	女	9	14	15	13	13		13	13	13	15	8	14		15		15			14		14		10		208	
	計	9	29	25	26	20	12	28	28	24	25	8	14	10	29	13	29			24	11	25		24		413	
ハンドボール	男		11		6				15																	58	
	女		10						12												14					48	
	計		21		6				27												25					106	
ソフトボール	男								10																	38	
	女		11			6																				38	
	計		11			6			10																	76	
卓球	男	1	9	9	11	8	18	19	17	12	11	4	11	11		8	19	8		18	8	13	11	5		231	
	女		5	4	5	1		5	4	6	8	1	14	1			10			10	6		3	4		87	
	計	1	14	13	16	9	18	24	21	18	19	5	25	12		8	29	8		28	14	13	14	9		318	
バドミントン	男	11	8	9	8	6	10	12	5	8	6	8		6	9		8	2	9	5	9	6				153	
	女	6	8	8	8	8		9	8	7	16	1	9		8		8		7	3	10	9	3	4		132	
	計	17	16	17	16	14	10	21	13	15	24	7	17		14	9		15	5	19	14	12	10			285	
体操	男			4																						4	
	女			2																						2	
	計			6																						6	
新体操	女			4					1												6					12	
	計			4					1												6					12	
	相撲	男																									
弓道	男	5	17	11	10	1		20	26	10	5	4	15	5	12	3	11	10	4	21		5				195	
	女	5	24	20	11	7		21	31	15	21	6	13	5	7		8	13	5	14		2				228	
	計	10	41	31	21	8		41	57	25	26	10	28	10	19	3	19	23	9	35		7				423	
水泳	男						7	10	2	11	2		1				4			5		1	10			63	
	女						8	7	2	3	3		3						2				2		1	31	
	計						18	17	4	14	5		4				4			7		1	12		1	94	
サッカー	男		22	23	19	11	23	23	23	23	23	24	23	20	14	3	20	7		23	23	23		23	14	407	
	女																										
	計		22	23	19	11	23	23	23	23	23	24	23	20	14	3	20	7		23	23	23		23	14	407	
ラグビー	男																										
	女																										
	計																										
スケート	男																										
	女																										
	計																										
スキー	男																										
	女																										
	計																										
登山	男																										
	女																										
	計																										
ウェイトリフティング	男																										
	女																										
	計																										
自転車	男																										
	女																										
	計																										
ヨット	男																										
	女																										
	計																										
なぎなた	男																										
	女																										
	計																										
空手道	男						4	3		1	5									7	7	7				34	
	女									1	6	2								12	10					31	
	計						4	3		2	11	2								19	17	7				65	
ボクシング	男																										
	女																										
	計																										
合計	男	33	144	112	122	61	153	180	171	157	141	52	106	90	83	55	127	61	26	178	115	112	45	53	14	2391	
	女	26	112	104	79	42		117	141	84	138	33	116	9	68	1	80	35	11	167	59	51	10	17	1	1501	
	計	59	256	216	201	103	153	297	312	241	279	85	222	99	151	56	207	96	37	345	174	163	55	70	14	3892	



平成24年度 中信地区新人大会参加者数

競技	NO 学校名・性別	1	2	3	4	5	6	7	8	9	10	11	12	13	14	15	16	17	18	19	20	21	22	23	24	25	種目別計
		蘇南	木曾青峰	塩尻志学館	田川	梓川	松本工業	松本興ヶ丘	松本美須ヶ	松本深志	松本嶺ヶ崎	明科	豊科	南安農農業	穂高商業	池田工業	大町	大町北	白馬	松商学園	松本第一	都市大塩尻	エクセラン	創造学園附属	ウエルネス	松本ろう学校	
陸上	男女		7	7	8	7	16	13	15	8	1	7	5	10	2	15	8	5	19		2		4			174	
	計	15	5	3	4		7	10	4	7	5	6	13	5	16	2	6	8	5	16		1		1		91	
柔道	男女						4						2						7	16						29	
	計						4						2						10	16						11	
剣道	男女	2	4	6			2	6	5	7	6		5	7	8		1			9		5	2			75	
	計	7	10	2	1	2	9	10	10	12	6	9	13	2			1			8						44	
ソフトテニス	男女	14	1				17	12	6	10	7		6	6	4		5	3		8		7				106	
	計	3	12	7			6	6	9	4	9		11	8	8		12			18		10				109	
テニス	男女		8	7	9	9	9	5	9	9	9	9				4	6		5	9	9	8	4			119	
	計	6	7	9	9	9	18	14	16	18		17				4	12		5	18	17	8	4			78	
バスケット	男女		10	10	13	10	18	21	19	20	5	15	9	5	6	14	8	6	20	21	7	13				271	
	計	7	17	11	10		13	11	10	7	5	15	9	5	6	9	8	6	21	8	14					171	
バレーボール	男女	17	27	24	20	18	34	32	29	27	10	30	9	10	6	23	16	6	41	29	21	13				442	
	計	7	19	17	8	9	12	15	22	18	15	6	22	22	8	20			22	11	21		15			141	
ハンドボール	男女	7	7					8		12																40	
	計	9	9					7		12																40	
ソフトボール	男女																									80	
	計	12						19					10													41	
卓球	男女	1	9	8	10	4	13	8	13	6	4	2	5	10		7	12	6		12	6	8	12	4		160	
	計	1	4	1	1		6	1	4	7	1	8				8	6			7	5	8	4			58	
バドミントン	男女	6	10	9	8	7	8	9	5	10	8	5	8		8	5		6		8	4	8	2			218	
	計	6	8	7	9		9	8	5	9	2	8		8	8	6	5	8	6	8	6	8				134	
体操	男女		7																							7	
	計		1																							1	
新体操	男女		8																							8	
	計		2																	2						4	
相撲	男女																									4	
	計		2																	2						4	
弓道	男女	5	10	14	12			11	26	12	5	4	13	6	7		12	6		18		7				168	
	計	5	17	19	8	4		29	24	16	15	3	15	4	6		10	14		26		6				221	
水泳	男女							40	50	28	20	7	28	10	13		22	20		44		13				389	
	計																										
サッカー	男女		11	14	19	8	23	23	23	23	23	12	20	14	12		14			23	23	23		23		331	
	計		11	14	19	8	23	23	23	23	23	12	20	14	12		14			23	23	23		23		331	
ラグビー	男女																										
	計																										
スケート	男女																										
	計																										
スキー	男女																										
	計																										
登山	男女		2	1				10		6						15	6	1								41	
	計		2	1				3		6						15	2	1								5	
ウエイトリフティング	男女																										46
	計																										
自転車	男女																										
	計																										
ヨット	男女																										
	計																										
なぎなた	男女																										
	計																										
空手道	男女						3	7				1								6	4	4				25	
	計						3	2				4								7	7					20	
ボクシング	男女																										45
	計																										
合計	男女	14	102	92	76	46	116	140	138	127	110	30	97	59	61	47	94	38	16	146	107	86	33	46		1821	
	計	24	76	89	47	38	95	112	61	92	22	22	95	6	53	65	65	28	5	147	46	45	4	9		1159	
合計	計	38	178	181	123	84	116	235	250	188	202	52	192	65	114	47	159	66	21	293	153	131	37	55		2980	

平成24年度中信地区登録者数

2/5 現在

競技	NO	現在																									種目別計
		1	2	3	4	5	6	7	8	9	10	11	12	13	14	15	16	17	18	19	20	21	22	23	24	25	
学校名・性別	1	2	3	4	5	6	7	8	9	10	11	12	13	14	15	16	17	18	19	20	21	22	23	24	25		
陸上	男																										
	女																										
柔道	男																										
	女																										
剣道	男	5	9	11	2		5	12	11	10	10		5	7	10		1										
	女	4	9	2	1		6	5	6	8		1	2	8		3											
ソフトテニス	男	19	2				26	14	16	16	18		6	9	18		4										
	女	7	18	11			9	16	6	12		13	2	10		19											
テニス	男	2					23	25	23	27		22	17	18		8	15										
	女	11					17	17	11	23	3	14				1	6										
バスケット	男	10	23	17	19	15	24	33	47	29	31	11	24	18	6	12	28	13	12	29	33	14	15				
	女	18	20	18	10		21	17	16	14	8	27			10	16	16	16	35	13	16						
バレーボール	男	6	23	13	15	7	18	23	26	16	12		9	10	15	13	21										
	女	12	14	15	15	13		13	13	13	17	10	22	8	21		16										
ハンドボール	男	18	37	28	30	20	18	36	39	29	29	10	31	18	36	13	37										
	女	12	10		6				25	13	17																
ソフトボール	男																										
	女																										
卓球	男	1	9	9	13	8	18	19	18	12	13	4	12	11		8	20	8									
	女	5	6	5	2		6	4	7	8	1	14	1			10	10										
バドミントン	男	11	26	29	29	11	27	31	8	19	29	9	24	14	13	10											
	女	8	12	14	22	16		24	32	9	26	3	27	14	13												
体操	男	19	38	43	51	27	27	55	40	28	55	12	51	28	26	10											
	女																										
新体操	男																										
	女																										
相撲	男	5																									
	女																										
弓道	男	8	21	18	20	1		22	42	16	7	8	18	9	12	3	18	14	4	29							
	女	7	28	29	18	7		33	44	22	24	6	22	7	8		14	23	6	30							
水泳	男																										
	女																										
サッカー	男																										
	女																										
ラグビー	男																										
	女																										
スケート	男																										
	女																										
スキー	男																										
	女																										
登山	男																										
	女																										
フェイトフタシテ	男																										
	女																										
自転車	男																										
	女																										
ヨット	男																										
	女																										
なぎなた	男																										
	女																										
空手道	男																										
	女																										
ボクシング	男																										
	女																										
合計	男	43	190	164	181	86	233	310	298	243	218	66	169	116	92	76	175	85	57	344	159	196	59	101	14		
	女	38	131	149	107	62	163	199	199	102	174	41	167	34	80	2	103	62	24	262	73	71	14	18	1		
合計	計	81	321	313	288	148	233	473	497	345	392	107	336	150	172	78	278	147	81	606	232	267	73	119	14		

平成24年度 定通中信大会参加者数

競技	NO 学校名・性別	2 木曾青峰	13 筑摩(前後)	14 筑摩(夜間)	15 筑摩(通)	17 池田工業	種目別計
陸上	男		1				1
	女						
計			1				1
柔道	男						
	女						
計							
剣道	男						
	女						
計							
ソフトテニス	男		4				
	女		10				
計			14				
テニス	男						
	女						
計							
バスケット	男		8	8			16
	女						
計			8	8			16
ハンドボール	男						
	女						
計							
バレーボール	男						
	女						
計							
ソフトボール	男						
	女						
計							
卓球	男	3	6	4		2	15
	女		3				3
計		3	9	4		2	18
バドミントン	男	1	5	1		2	9
	女	1	2			1	4
計		2	7	1		3	13
体操	男						
	女						
計							
新体操	男						
	女						
計							
弓道	男						
	女						
計							
水泳	男						
	女						
計							
サッカー	男						
	女						
計							
登山	男						
	女						
計							
空手道	男						
	女						
計							
スキー	男						
	女						
計							
自転車	男						
	女						
計							
ラグビー	男						
	女						
計							
長刀	男						
	女						
計							
フリスビー	男						
	女						
計							
スケート	男						
	女						
計							
相撲	男						
	女						
計							
ヨット	男						
	女						
計							
ボクシング	男						
	女						
計							
軟式野球	男						
	女						
計							
合 計	男	4	24	13		4	45
	女	1	15			1	17
計		5	39	13		5	62

平成24年度中信地区定通登録者数

競技	NO 学校名・性別	2 木曾青峰	12 筑摩(定)	15 筑摩(前後)	16 筑摩(夜間)	16 筑摩(通信)	17 池田工業	種目別計
陸上	男			1				1
	女							
計				1				1
柔道	男							
	女							
計								
剣道	男			1				1
	女			4				4
計				5				5
ソフトテニス	男			4				4
	女			10				10
計				14				14
テニス	男							
	女							
計								
バスケット	男			8	9			17
	女							
計				8	9			17
バレーボール	男				11			11
	女							
計					11			11
ハンドボール	男							
	女							
計								
ソフトボール	男							
	女							
計								
卓球	男	3		6	6		2	17
	女			3				3
計		3		9	6		2	20
バドミントン	男	1		5	6		2	14
	女	1		2	5		1	9
計		2		7	11		3	23
体操	男							
	女							
計								
新体操	男							
	女							
計								
弓道	男							
	女							
計								
水泳	男							
	女							
計								
サッカー	男							
	女							
計								
登山	男							
	女							
計								
空手道	男							
	女							
計								
スキー	男							
	女							
計								
自転車	男							
	女							
計								
ラグビー	男							
	女							
計								
長刀	男							
	女							
計								
フリスビー	男							
	女							
計								
スケート	男							
	女							
計								
相撲	男							
	女							
計								
ヨット	男							
	女							
計								
ボクシング	男							
	女							
計								
軟式野球	男			13				13
	女							
計				13				13
合 計	男	4		38	32		4	78
	女	1		19	5		1	26
計		5		57	37		5	104

平成24年度 中高高等学校総合体育大会結果一覧表

		1位	2位	3位	4位	5位	6位	7位	8位		
陸上	団体	男子	松商学園 157点	松本深志 106点	松本県ヶ丘 103点	大町 53点	徳高商業 48点	梓川 42.5点	塩尻市志学館 41点	豊科 30点	
		女子	松商学園 115点	松本蟻ヶ崎 106点	豊科 73点	松本県ヶ丘 67点	木曾青峰 64点	松本美須ヶヶ丘 33点	徳高商業 22点	塩尻市志学館 22点	
	個人	別紙									
柔道	団体	松商学園	松本第一	松本工業							
	男子	個人	100超級	木下 昂大 松本第一	上條 智保 松本工業						
			100kg級	古田 崇義 松商学園	中澤 優太 松本第一	西沢 武通 松本第一	植松 里衣矢 松本第一				
			90kg級	等々力 義英 松商学園	梶澤 明 松本工業	栗飯原 秀盛 松本第一	清水 龍成 松商学園	奥田 太一 松本工業	松井優希 エクスラン		
			81kg級	小林 綾太 松本第一	田中 真澄 松本第一	山崎 元太 松商学園	中村 俊亮 松商学園	佐々木 悠吾 松商学園	熊谷 雄飛 松本第一	大川 征司 南安曇農業	
			73kg級	鳥羽 潤 松本第一	村松 杜志 松本第一	岩崎 佑樹 松本第一	松下 直央 松商学園	戸田 和奨 松本工業	山本 将平 松商学園	高原 宏貴 南安曇農業	
			66kg級	田中 力樹 松商学園	長野 章太郎 松本第一	古川 捷一郎 松本第一	吉池 雅人 松商学園	深沢 悠太 松本第一	田中 友望 松商学園	宮武 俊哉 松本工業	島田 亘 松本工業
			60kg級	羽山 翔也 松本第一	筒井 成頼 松商学園	海道 貴裕 松本第一	山口 駿輔 松本第一	川上 壮平 松本第一	原 智史 松本第一	果山 太智 松本第一	望月 寛 松本工業
	団体	松商学園									
	女子	個人	78超級	山田 侑佳 松商学園							
			78kg級	小野 華菜恵 松商学園	永井 絵理 松商学園						
			70kg級	宮川 史帆 松商学園	斎藤 理香子 松商学園						
			63kg級	津金 恵 松商学園	原 琳々子 松商学園						
57kg級			出口 クリスタ 松商学園	熊谷 日加里 松商学園	佐藤 果歩 松商学園						
52kg級			鳥山 菜々美 松商学園	武居 沙知 松商学園	鎌倉 萌 松商学園	守屋 麻実 松本蟻ヶ崎	木村 友香 松本県ヶ丘				
48kg級			斎藤 裕里子 松商学園	白澤 夏奈 松商学園	真島 嘉奈子 都市大塩尻						
剣道	男子	団体	塩尻志学館	松本深志	松商学園	松本県ヶ丘	松本蟻ヶ崎	松本美須ヶヶ丘	徳高商業	都市大塩尻	
		個人	小泉英晃 松本深志	横内佑哉 松商学園	森山龍樹 塩尻志学館	杉岡 翼 松本美須ヶヶ丘	高橋周平 松本深志	松宗直人 徳高商業	森川雄太 松本県ヶ丘	大輪拓也 松本県ヶ丘	
	女子	団体	松商学園	塩尻志学館	徳高商業	松本蟻ヶ崎	松本県ヶ丘	松本深志	松本美須ヶヶ丘	大町	
		個人	有賀麻依 塩尻志学館	大和志帆 松商学園	林 知春 塩尻志学館	井出 遥 塩尻志学館	鶴見絵梨香 徳高商業	塚原美香 塩尻志学館	波田野あゆみ 塩尻志学館	米田悠希 松本深志	
ソフトテニス	男子	団体	松本工業	豊科	松本深志	松本蟻ヶ崎	徳高商業	木曾青峰	大町	南安曇農業	
		個人	寶藤・小林 松本蟻ヶ崎	西牧・池井亮 木曾青峰	丸山・平林 松本深志	太田・金子 松本工業	山中・伊佐津 松本深志	笠原・松林 豊科	川島・牧野 松本工業	百瀬・小林 徳高商業	
	女子	団体	松商学園	松本蟻ヶ崎	塩尻志学館	豊科	徳高商業	松本県ヶ丘	松本美須ヶヶ丘	松本深志	
		個人	細川・堀内 松商学園	八木・黒石 松商学園	赤羽・工藤 松商学園	茅野・松下 松商学園	犬飼・降旗 松本蟻ヶ崎	中島・名取 松商学園	坂井・坂井 松商学園	太田・森 松商学園	
テニス	男子	シングルス	諱 五貴 松商学園	西脇一樹 松商学園	浮田 光貴 松商学園	横山 太一 松商学園	石口 雅人 松商学園	滝澤 裕也 松商学園	土屋 史樹 松商学園	岸部 一輝 松本第一	
		ダブルス	諱 ・ 西脇 松商学園	浮田・石口 松商学園	横山・滝澤 松商学園	箕輪・土屋 松商学園	戸田 ・ 田川 松本第一	岸部・中山 松本第一	堀・手塚 豊科	村田・上條 豊科	
	女子	シングルス	松商学園	松本蟻ヶ崎	豊科	松本第一					
		ダブルス	牧野菜摘 松商学園	坂上 唯 松商学園	野崎 真帆 松商学園	角田 まり 松商学園	牧羽 雅子 松商学園	一柳 滯 松商学園	竹内 しおり 松商学園	角田 愛 松本蟻ヶ崎	
バスケットボール	男子	松本第一	松本深志	松商学園	松本美須ヶヶ丘	松本蟻ヶ崎	田川	大町	松本県ヶ丘		
バレーボール	男子	豊科	松商学園	松本深志	松本県ヶ丘	松本蟻ヶ崎	木曾青峰	大町北	大町		
	女子	創造学園	松商学園	松本蟻ヶ崎	大町	松本県ヶ丘	松本工業	木曾青峰	松本美須ヶヶ丘		
ハンドボール	男子	都市大塩尻	松商学園	大町	松本蟻ヶ崎	豊科	松本県ヶ丘	松本美須ヶヶ丘	梓川		
	女子	松本美須ヶヶ丘	木曾青峰	松本蟻ヶ崎	松本第一	田川					
サッカー	男子	松商学園	都市大塩尻	創造学園	松本美須ヶヶ丘	松本県ヶ丘	松本深志	木曾青峰	松本蟻ヶ崎		
ソフトボール	女子	豊科	木曾青峰	松本美須ヶヶ丘	梓川・辰野						

平成24年度 中信高等学校総合体育大会結果一覧表

		1位	2位	3位	4位	5位	6位	7位	8位	
弓道	男子	団体	松商学園	松本美須ヶヶ丘	豊科	大町	田川	松本深志	穂高商業	松本県ヶ丘
		個人	林 泰地 松本深志	中山雅之 大町	松智智也 大町	片瀬 佳 豊科	富岡大輔 松商学園	宮原 駿 松本美須ヶヶ丘	浅田稜二 松本深志	野田竜成 田川
	女子	団体	松本蟻ヶ崎	大町	松商学園	木曾青峰	田川	松本美須ヶヶ丘	塩尻志学館	豊科
		個人	日下部知真理 塩尻志学館	川崎輝帆 松本美須ヶヶ丘	高山寿子 豊科	横山芽衣 松商学園	小林なるみ 松商学園	千野量子 塩尻志学館	中島紫帆 松本深志	金井美岬 松本深志
卓球	男子	団体	松商学園	松本県ヶ丘	都市大塩尻	梓川	松本深志	塩尻志学館	大町	松本蟻ヶ崎
		シングルス	田中裕貴 (松商学園)	池田慎悟 (松商学園)	奥原 健 (松商学園)	小林拓矢 (松商学園)	三澤和弥 (松商学園)	上條泰希 (松商学園)	勝山翔太 (松商学園)	加藤 薫 (松商学園)
		ダブルス	田中裕貴 池田慎悟 (松商学園)	勝山翔太 加藤 薫 (松商学園)	奥原 健 小林拓矢 (松商学園)	奥原佑哉 板花侑耶 (松本県ヶ丘)	唐沢倫洋 望月宏紀 (松本工業)	増田啓市 小原真太郎 (松本工業)	三上侑人 森下礼智 (創造学園)	三澤和弥 上條泰希 (松商学園)
		団体	松商学園	松本蟻ヶ崎	松本第一	大町	松本県ヶ丘	豊科	塩尻志学館	松本深志
	女子	シングルス	若林里奈 (松商学園)	矢島 茜 (松商学園)	宮島愛美 (松商学園)	中村詩穂 (松商学園)	山岸麻希 (松商学園)	中村ゆか (松本第一)	名和由利恵 (松商学園)	細川 聖 (松商学園)
		ダブルス	若林里奈 細川 聖 (松商学園)	矢島 茜 宮島愛美 (松商学園)	中村詩穂 山岸麻希 (松商学園)	古畑歩美 島山舞菜 (松本蟻ヶ崎)	小澤二のみ 山田七彩 (豊科)	吉田智穂 稲葉侑紀子 (松本県ヶ丘)	勝野美輝 中村ゆか (松本第一)	名和由利恵 深澤怜奈 (松商学園)
		団体	大町北	蘇南	松本蟻ヶ崎	木曾青峰	豊科	松本深志	田川	松商学園
		シングルス	早川峻 大町北	太田浩平 大町北	伊東正成 松商学園	田口樹 蘇南	松瀬准斗 蘇南	網野豊 蘇南	勝野凌矢 大町北	三戸野裕太 松本深志
バドミントン	男子	ダブルス	太田浩平・早川峻 大町北	西田凌矢・関島康平 松本蟻ヶ崎	田口樹・岩田知大 蘇南	水戸野裕太・宮下優弥 松本深志	石井卓也・百瀬大樹 松本県ヶ丘	勝野銀太・唐澤諒平 豊科	松尾惟・奥原慎 木曾青峰	伊東正成・西川友貴 松商学園
		団体	松商学園	大町北	松本蟻ヶ崎	穂高商業	蘇南	松本美須ヶヶ丘	松本県ヶ丘	豊科
	女子	シングルス	柏原萌 穂高商業	松井ひかり 松商学園	金丸萌子 松商学園	大塚愛香莉 松商学園	小山美星 松商学園	降旗梓 大町北	矢澤未来 木曾青峰	井原奏 松本蟻ヶ崎
		ダブルス	金丸萌子・小山美星 松商学園	井口 瞳・降旗 梓 大町北	大塚愛香莉・遠山知佳 松商学園	柏原萌・遠山友梨 穂高商業	上野由希子・矢澤未来 木曾青峰	神戸七海・百瀬彩夏 松本美須ヶヶ丘	井原奏・金子美咲 松本蟻ヶ崎	宮川奈々・松井ひかり 松商学園
体操	男子	団体	塩尻志学館							
	個人	安藤 啓太 塩尻志学館	三村 浩祐 塩尻志学館	安西 優貴 塩尻志学館	小林 亮太 塩尻志学館					
新体操	女子	団体	松商学園							
	個人	塩原千夏 松商学園	古川綾乃 松本蟻ヶ崎	原 麻莉亜 松商学園	吉沢まどか 松商学園	鹿田和見 松商学園	宮下麻衣 松商学園	今村美美 塩尻志学館	横山孝子 松商学園	
空手道	男子	団体組手	松商学園	都市大塩尻	松本第一	松本工業				
		団体形	松商学園	都市大塩尻	松本第一	松本蟻ヶ崎				
		個人組手	中川拓人 松商学園	太田健士郎 松商学園	戸張洋佑 都市大塩尻	小池鉄美 松本第一				
		個人形	太田健士郎 松商学園	岩垂竜也 松本蟻ヶ崎	清水大輔 都市大塩尻	佐藤廉士 都市大塩尻				
	女子	団体組手	松商学園	松本第一	松本蟻ヶ崎					
		団体形	松商学園	松本第一	松本蟻ヶ崎					
		個人組手	吉原千花 松商学園	久我優希 松商学園	井田渚 松商学園	三浦加奈 松本第一				
		個人形	久我優希 松商学園	本多直美 松本第一	三浦加奈 松本第一	関大空 松商学園				
水泳	個人	別 紙								

定通大会結果一覧表

		1位	2位	3位		
男子	ソフトテニス	個人	上條 大・長崎博文 松本筑摩 午前	鹿川智之・藤原直生 松本筑摩 午前・午 後		
	バスケットボール		松本筑摩 午前・午 後	松本筑摩 夜間		
	卓球	団体	松本筑摩 午前・午後			
		個人	栗田紘樹 松本筑摩 午前	山崎秀紀 松本筑摩 午後	増澤 章 松本筑摩 午前	丸山翔太 松本筑摩 午前
バドミントン	団体	松本筑摩 午前・午後				
	個人	赤津力也 松本筑摩 午前	有馬風樹 松本筑摩 午前	佐々木謙治 松本筑摩 午前	山本翔太 池田工業	
女子	ソフトテニス	個人	佐野祥子・宮坂佑希 松本筑摩 午前	奥野彩紅・今井彩乃 松本筑摩 午前	桑原重里・丸山夏生 松本筑摩 午前	岩滝ちえみ・堀川奈々 松本筑摩 午前
	卓球	団体				
		個人	方山育恵 松本筑摩 午前			
	バドミントン	団体	松本筑摩 午前・午後			
	個人	上川 梢 松本筑摩 午前	山崎 幸 池田工業	中澤明日香 木曾青峰	濱島裕莉 松本筑摩 午前	

平成24年度 中信高等学校新人体育大会結果一覧表

		1位	2位	3位	4位	5位	6位	7位	8位	
陸上	団体	男子	松本深志 139点	松商学園 100点	松本県ヶ丘 96点	木曾青峰 67点	大町 55点	梓川 35点	松本美須ヶヶ丘 35点	穂高商業 32点
		女子	松商学園 153点	木曾青峰 64点	松本蟻ヶ崎 63点	豊科 59点	松本美須ヶヶ丘 51点	松本県ヶ丘 47点	大町 36点	松本深志 35点
	個人									
柔道	団体	I部	松本第一	松商学園						
		II部	松本工業	南安曇農業						
	個人	100超級	木下 昂大 松本第一	奥田 太一 松本工業						
		100kg級	中澤 優太 松本第一	西沢 武通 松本第一						
		90kg級	大内 喬博 松商学園	栗飯原 秀盛 松本第一						
		81kg級	田中 真澄 松本第一	熊谷 雄飛 松本第一	中村 俊亮 松商学園	深沢 悠太 松本第一	宮澤 大和 南安曇農業	清水 龍成 松商学園	古川 捷一郎 松本第一	佐々木 悠吾 松商学園
		73kg級	鳥羽 潤 松本第一	村松 杜志 松本第一	山本 将平 松商学園	高原 宏貴 南安曇農業				
		66kg級	平田 直也 松本第一	原 智史 松本第一	田中 翔太郎 松商学園	一ノ瀬 光太郎 松本工業				
		60kg級	山口 駿輔 松本第一	巢山 太智 松本第一	川上 壮平 松本第一	今井 慎一 松本第一	高橋 秋隆 松本工業	鶴見 慶太 松本工業	小島 汰一 松商学園	
		団体	松商学園							
	個人	78超級	山田 侑佳 松商学園							
		78kg級	小野 華菜志 松商学園							
		70kg級	斎藤 理香子 松商学園							
		63kg級	津金 恵 松商学園	原 琳々子 松商学園						
		57kg級	出口 クリスタ 松商学園	熊谷 日加里 松商学園						
		52kg級	武居 沙知 松商学園	佐藤 果歩 松商学園						
		48kg級	鎌倉 萌 松商学園	木村 友香 松本県ヶ丘						
剣道	男子	団体	塩尻志学館	松本県ヶ丘	松本深志	穂高商業	松本蟻ヶ崎	松本美須ヶヶ丘	松商学園	都市大塩尻
		個人	森山龍樹 塩尻志学館	高橋周平 松本深志	嶺山和鷹 松商学園	林 裕規 松商学園	犬飼 翔 松商学園	小野貴史 松本深志	柳澤 哲 穂高商業	山崎直人 松商学園
	女子	団体	松商学園	穂高商業	松本蟻ヶ崎	松本美須ヶヶ丘	塩尻志学館	木曾青峰	松本県ヶ丘	
		個人	鶴見絵梨香 穂高商業	大和志帆 松商学園	有賀麻依 塩尻志学館	井出 遥 塩尻志学館	越立麻衣子 松本深志	小澤静佳 松本県ヶ丘	中野香澄 松商学園	正岡友希 松本深志
ソフトテニス	男子	団体	松本工業A	松本深志	木曾青峰A	松本美須ヶヶ丘	松本蟻ヶ崎	都市大塩尻	松商学園	松本工業B
		個人	太田・金子 (松本工業)	一之瀬・長村 (都市大塩尻)	関屋・牧野 (松本工業)	丸山・峯村 (松商学園)	田代・稲垣 (木曾青峰)	山中・森 (松本深志)	平林・安楽 (大町)	大池・三澤 (都市大塩尻)
	個人	大島・郷津 (松本深志)	青沼・稲葉 (松本工業)	小山田・澤田 (木曾青峰)	渡澤・池井 (木曾青峰)	中村・小宮山 (松本蟻ヶ崎)	熊本・安原 (木曾青峰)	上條・谷口 (松本美須ヶヶ丘)	長岩・風間 (松本県ヶ丘)	
		団体	松商学園A	松商学園B	松本蟻ヶ崎	都市大塩尻	大町	豊科	松本深志・木曾	塩尻志学館B
		個人	八木・黒石 (松商学園)	大飼・宮本 (松本蟻ヶ崎)	茅野・名取 (松商学園)	坂井・松下 (松商学園)	中島・遠藤 (松商学園)	染野・芦澤 (豊科)	松村・森 (松商学園)	深澤・坂口 (松商学園)
		黒木・曾根原 (松本蟻ヶ崎)	小林・田中 (塩尻志学館)	倉科・塚原 (松本深志)	荻野・濱野 (大町)	芳賀・深澤 (塩尻志学館)	樋口・工藤 (松商学園)	山崎・内山 (穂高商業)	篠原・福島 (松本蟻ヶ崎)	
テニス	男子	松商学園	松本第一	松本深志	豊科	松本県ヶ丘				
	女子	松商学園	松本深志	松本蟻ヶ崎	豊科	松本第一				
バスケットボール	男子	松本第一	松商学園	松本美須ヶヶ丘	松本深志	松本県ヶ丘	松本工業	田川	松本蟻ヶ崎	
	女子	松商学園	豊科	松本深志	松本県ヶ丘	大町	大町北	松本蟻ヶ崎	木曾青峰	
バレーボール	男子	創造学園	松商学園	松本美須ヶヶ丘	大町	松本蟻ヶ崎	木曾青峰	松本工業	松本県ヶ丘	
	女子	都市大塩尻	松商学園	大町	松本蟻ヶ崎	塩尻志学館	木曾青峰	豊科	松本県ヶ丘	
ハンドボール	男子	松本美須ヶヶ丘	松本蟻ヶ崎	木曾青峰	松本第一					
	女子	木曾青峰	松本美須ヶヶ丘	松本蟻ヶ崎	松本第一					
サッカー	男子	創造学園	都市大塩尻	松商学園	松本工業	松本蟻ヶ崎	豊科	松本県ヶ丘	塩尻志学館	
ソフトボール	女子	豊科高校	松本美須ヶヶ丘	木曾青峰						

平成24年度 中信高等学校新人体育大会結果一覧表

		1位	2位	3位	4位	5位	6位	7位	8位	
弓道	男子	団体	豊科A	塩尻志学館A	都市大塩尻A	松本美須々B	松本県ヶ丘A	松商学園C	松本深志A	大町A
		個人	笛田勇樹 松本嶺ヶ崎	片瀬 佳 豊科A	鈴木克典 松商学園C	花村 光 松本深志	上野翔大 都市大塩尻	馬淵由行 松本美須々ヶ丘	道善勝太 松商学園	岩本圭太 大町
	女子	団体	松商学園B	松商学園C	松本美須々A	松本深志A	松商学園A	豊科A	松本県ヶ丘A	大町B
		個人	平井瑠子 塩尻志学館	吉池 楓 穂高商業	小林なるみ 松商学園	輪湖 楓 豊科	野口みつき 松本美須々ヶ丘	丸山千晴 松本県ヶ丘	大倉志穂 塩尻志学館	松澤奏美 松本県ヶ丘
卓球	男子	団体	松商学園	松本県ヶ丘	松本深志	塩尻志学館	松本工業	都市大塩尻	大町	梓川
		シングルス	加藤 薫 松商学園	伊藤 力斗 松商学園	小池 裕之 松本県ヶ丘	板花 侑耶 松本県ヶ丘	池田 隼輝 松商学園	今井 啓太 都市大塩尻	上條 泰希 松商学園	宮島 蒼人 松商学園
	女子	団体	松商学園	松本県ヶ丘	大町	松本嶺ヶ崎	松本深志	豊科	塩尻志学館	松本第一
		シングルス	中村 詩徳 松商学園	細川 聖 松商学園	宮島 愛美 松商学園	山岸 麻希 松商学園	吉田 智穂 松本県ヶ丘	櫻井 真衣 塩尻志学館	古畑 歩美 松本嶺ヶ崎	畠山 舞菜 松本嶺ヶ崎
バドミントン	男子	団体	蘇南	松本深志	松本県ヶ丘	松本工業	松商学園	大町北	松本嶺ヶ崎	木曾青峰
		シングルス	早川峻 大町北	網野豊 蘇南	岩田知大 蘇南	松瀬隼斗 蘇南	井出健太 松本県ヶ丘	小泉貴哉 大町北	宮下優弥 松本深志	百瀬大樹 松本県ヶ丘
		ダブルス	岩田知大・松瀬隼斗 蘇南	早川峻・小泉貴哉 大町北	網野豊・田口昌樹 蘇南	宮下優弥・南歩夢 松本工業	荒井健吾・秋元翔 松本工業	百瀬大樹・橋本枝 松本県ヶ丘	上條唯暉・田中杜雄 松本深志	石井卓也・井出健太 松本県ヶ丘
		団体	松商学園	松本嶺ヶ崎	大町北	松本深志	蘇南	松本県ヶ丘	豊科	松本美須々ヶ丘
	女子	シングルス	金丸萌子 松商学園	小山美星 松商学園	松井ひかり 松商学園	大塚愛香莉 松商学園	山口京香 松本深志	井原奏 松本嶺ヶ崎	赤羽美月 松本県ヶ丘	宮川奈々 松商学園
		ダブルス	金丸萌子・小山美星 松商学園	大塚愛香莉・遠山知佳 松商学園	松井ひかり・宮川奈々 松商学園	井原奏・金井美咲 松本嶺ヶ崎	森本理紗・海野美珠 松本県ヶ丘	百瀬葵・小林和 松本美須々ヶ丘	新井友紀・赤羽美月 松本県ヶ丘	坪田友香・市川瑞姫 田川
		団体	塩尻志学館高							
		個人	小林亮太 得点60.05	三村浩祐 得点46.95	中野泰斗 得点45.10	上田航平 得点32.15	上松竜星 得点29.60	百瀬章智 得点28.10	安西優貴 得点27.30	
新体操	女子	団体								
	個人	松商学園 鹿田 和見	松商学園 原 麻莉亜	塩尻志学館 塩原 由理	塩尻志学館 宮坂 優希					
空手道	男子	団体組手	松商学園	松本第一	東京都市大学塩	松本県ヶ丘				
		団体形	松商学園	松本第一	東京都市大学塩	松本県ヶ丘				
		個人組手	太田健士郎 松商学園	伊藤八尋 松商学園	酒井神貴 松本第一	内藤龍哉 松本第一				
		個人形	清水大輔 東京都市大学塩尻	太田健士郎 松商学園	若林諒太 松本第一	伊藤八尋 松商学園				
	女子	団体組手	松商学園	松本第一	松本嶺ヶ崎					
		団体形	松本第一	松商学園	松本嶺ヶ崎					
		個人組手	伊藤朱里 松商学園	関大空 松商学園	岡田春梨 松商学園	三木菜穂子 松本第一				
		個人形	本多直美 松本第一	関大空 松商学園	三木菜穂子 松本第一	伊藤朱里 松商学園				
登山	男子	大町A	松本県ヶ丘A	松本深志A	池田工業A	松本深志B	松本県ヶ丘D			
	女子	松本県ヶ丘								

定通大会秋季体育大会結果一覧表

		1位	2位	3位	4位	
男子	ソフトテニス	シングルス	原結希 木曾青峰	浅野那星 松本筑摩・午前		
	卓球	個人	瑞穂 寛 松本筑摩・午前	山崎英紀 松本筑摩・午後	藤森一樹 松本筑摩・午前	菅原一樹 松本筑摩・夜間
		シングルス	赤津力也 松本筑摩・午前	有馬風樹 松本筑摩・午前	佐々木謙治 松本筑摩・午前	
	バドミントン	ダブルス	有馬・高尾 松本筑摩・午前	赤津・早川 松本筑摩・午前・午後	佐々木・西村 松本筑摩・午前	
シングルス		今井 彩乃 松本筑摩・午前	菅坂 佑希 松本筑摩・午前	佐野 洋子 松本筑摩・午前		
女子	ソフトテニス	シングルス	丸山・今井 松本筑摩・午前	佐野・桑原 松本筑摩・午前	奥野・菅坂 松本筑摩・午前	塩川・岩滝 松本筑摩・午前
	バドミントン	シングルス	香川いづみ 松本筑摩・通信	中澤明日香 木曾青峰	熊谷アメリア 木曾青峰	西村美沙希 木曾青峰
		ダブルス	熊谷・西村 木曾青峰	中澤・加納 木曾青峰		

# 陸上競技専門部

## 【本年度の反省及び感想】

専門委員長 滝沢 孝之（穂高商業高校）

平成24年度に予定されていた全ての事業を無事終了することが出来ました。これも関係各位のご理解とご協力があったとのことと、心より御礼申し上げ、結果報告をさせていただきます。

新潟県で開催された全国高校総体（北信越かがやき総体）へと繋がる最初の大会である中信高校総体では、14（7種目）の大会新記録が誕生。中信地区選手の活躍は県総体においても顕著であり、松商学園の400mリレー大会新を始めとして、男子7種目・女子3種目において優勝を勝ち取り、特に男子100m・200m・5000mWでは上位3位までを中信地区選手で独占するなどの活躍を見せ、学校別対校男子では、松商学園が優勝を飾るといふ健闘でした。

北信越総体（開催地：石川県）では、男子800m・5000mWの決勝進出8名中3名、ハンマー投決勝のトップ8中3名を長野県中信地区の選手が占めるなど、前年度を上回る16名（8種目・うちリレー1）の選手が全国高校総体への切符を手に入れました。

新潟県・東北電力ビックスワンスタジアムで開催された全国高校総体においては、豊科の塩島 亮太君が5000mWで第5位入賞。また、同種目で豊科の藤原 純一君、女子走幅跳において蟻ヶ崎の市岡 奈月さんが決勝進出。準決勝で惜しくも決勝進出は逃したものの、400mリレーで松商学園（藤森 未知也・樋口 克治・的場 亮太・宮澤 裕輝 君）が予選において県高校新記録を樹立し、800mでは県ヶ丘の村瀬 雅人君が決勝まであと一人という活躍を見せてくれました。

新人大会においても、全国大会への進出が十分可能であるハイレベルな記録が続出。来年度の全国高校総体へ中信地区の選手が更に大勢進出し、開催県である大分の地で、全国の猛者を相手に堂々と競う姿を見せてくれることが期待できます。

最後になりますが、来年度は北信越新人大会、その翌年には北信越総体が松本平広域運動公園陸上競技場を会場として行われる予定です。関係各位のご理解とご協力をお願い申し上げます。

一年間、ありがとうございました。



平成24年度中高等学校総合体育大会  
兼 第57回長野県高等学校陸上競技対校選手権大会中信用選会

1つ審判長 藤森 茂幸  
跳躍審判長 大和 孝司  
投擲審判長 大和 孝司  
混成審判長 大和 孝司  
記録主任 林 嘉久夫

【開催日】平成24年5月11日(金)～13日(日)

【主催団体】中高等学校体育連盟

(CR:大会新)

決勝記録一覧表

男子

【競技場】県松本平広域公園

月/日	種目	風速	1位		2位		3位		4位		5位		6位		7位		8位	
			氏名/所属	記録	氏名/所属	記録	氏名/所属	記録	氏名/所属	記録	氏名/所属	記録	氏名/所属	記録	氏名/所属	記録	氏名/所属	記録
5/12	男子	-2.5	宮澤 裕輝(3) 松商学園	11.04	樋口 克治(2) 松商学園	11.11	長谷川 寛(2) 松本深志	11.31	安藤 直哉(3) 田川	11.32	の場 亮太(2) 松商学園	11.42	小川 貴之(3) 松本深志	11.82	常盤 大智(2) 穂高商	12.44	田口 恭平(2) 木曾青峰	13.41
5/13	100m		宮澤 裕輝(3) 松商学園	21.76	樋口 克治(2) 松商学園	22.00	長谷川 寛(2) 松本深志	22.25	若林 颯(2) 松本深志	22.59	常盤 大智(2) 穂高商	22.66	の場 亮太(2) 松商学園	23.16	安藤 直哉(3) 田川	26.02	山腰 昇(3) 松木工	26.98
5/11	200m	+2.8	若林 颯(2) 松本深志	49.86	藤森 未知也(3) 松商学園	50.47	塚田 拓巳(2) 創造学園	52.44	今井 謙人(2) 塩尻志学館	52.72	小柳 堅一(2) 松本県ヶ丘	53.21	酒井 聖矢(3) 松本嬢ヶ崎	53.65	徳武 将太(3) 大町	54.20	丸山 清嵩(3) 松本深志	55.95
5/13	400m		村瀬 雅人(3) 松本県ヶ丘	1:57.70	林 優人(3) 創造学園	1:58.11	赤塚 太一(3) 松本県ヶ丘	1:58.46	野口 拓也(3) 木曾青峰	2:01.29	赤池 裕貴(3) 塩尻志学館	2:02.51	長尾 勇希(3) 松商学園	2:03.42	高橋 亮太(3) 松商学園	2:07.58	碓井 智也(2) 創造学園	2:19.23
5/11	800m		林 優人(3) 創造学園	4:02.29	降幡 真也(3) 松商学園	4:02.62	佐伯 拓海(2) 松本深志	4:10.99	高橋 直志(3) 大町	4:12.74	赤塚 太一(3) 松本県ヶ丘	4:15.18	二村 航平(1) 松商学園	4:15.86	上條 広裕希(2) 松本県ヶ丘	4:19.31	高橋 亮太(3) 松本県ヶ丘	4:22.66
5/13	1500m		降幡 真也(3) 松商学園	15:19.74	佐伯 拓海(2) 松本深志	15:37.32	高橋 直志(3) 大町	15:41.81	二村 航平(1) 松商学園	15:51.31	細川 翔太郎(2) 大町	15:57.52	湯本 将矢(3) 中野 涼介(1)	16:09.15	新 遼吾(3) 松本県ヶ丘	16:11.30	上條 広裕希(2) 丸山 貴倫(3)	16:20.15
5/11	5000m	-2.2	鱈川 一輝(3) 松本県ヶ丘	16.43	小幡 卓哉(3) 松本深志	16.57	松井 岳(3) 大町	16.69	寺島 翔太(3) 大町	16.79	望月 康平(3) 穂高商	17.27	中野 涼介(1) 松本深志	17.41	和田 昌也(3) 大町	17.81	丸山 貴倫(3) 松商学園	17.86
5/12	110mH(1.067m)		小柳 亮一(2) 松本県ヶ丘	59.16	千國 亮(2) 大町	59.42	小幡 卓哉(3) 松本深志	59.57	鱈川 一輝(3) 松本県ヶ丘	1:00.31	岩間 雅英(2) 松商学園	1:00.57	上條 健宏(3) 塩尻志学館	1:03.66	太田 一臣(3) 大町北	1:04.48	窪田 五大(3) 穂高商	1:04.59
5/12	400mH(0.914m)		新 遼吾(3) 松本県ヶ丘	10:01.15	湯本 将矢(3) 木曾青峰	10:17.51	古谷 樹仁(2) 大町北	10:29.39	竹村 僚太(2) 大町北	10:43.12	渡辺 優樹(1) 松本深志	10:47.47	中村 優希(2) 塩尻志学館	10:50.03	上條 裕紀(3) 田川	10:50.45	宮坂 直登(3) 松本県ヶ丘	10:53.80
5/13	3000mSC		塩島 亮太(3) 豊科	22:08.69	藤原 純一(3) CR 豊科	22:19.76	高橋 涼太(2) CR 豊科	23:48.28	赤羽 晋治(3) 松本県ヶ丘	23:54.75	西澤 正志(3) 創造学園	24:23.11	栗林 拓矢(2) 大町	25:02.99	渡島 寛己(2) 松本県ヶ丘	26:43.17	北澤 拓也(3) 大町	27:09.75
5/12	5000m競歩		丸山 貴倫(3) 松商学園	1:96	鷺澤 優(3) 大町北	1:80	森田 耕陽(3) 平田 勝也(3)	1:75	松本嬢ヶ崎 梓川	1:75	遠藤 聡(1) 松本深志	1:75	小木曾 満(2) 松商学園	1:75	横川 裕也(3) 大町	1:75	二木 康太(3) 南安曇農	1:70
5/12	走高跳		今井 祐輔(3) 田川	4.00	安藤 直哉(3) 田川	2.80												
5/11	棒高跳		宮崎 球也(2) 松商学園	6.88(+2.0)	青沼 和紀(3) 穂高商	6.74(-1.7)	中野 秀紀(3) 松本県ヶ丘	6.59(-0.5)	中田 逸斗(3) 松本嬢ヶ崎	6.36(+0.8)	中野 涼介(1) 松本深志	6.22(+0.7)	徳田 吉彦(3) 松本嬢ヶ崎	6.20(+0.7)	松澤 詠太(3) 梓川	6.19(+0.4)	小野沢 達也(1) 穂高商	6.14(+0.3)
5/13	走幅跳		清水 健祐(3) 豊科	13.51(+1.6)	松澤 詠太(3) 梓川	13.43(+0.8)	青沼 和紀(3) 穂高商	12.77(+2.1)	小幡 卓哉(3) 松本深志	12.69(+1.4)	中川 聡(3) 松本深志	12.56(+0.5)	宮崎 球也(2) 松商学園	12.47(+1.4)	徳田 吉彦(3) 松本嬢ヶ崎	12.22(+0.6)	菅根原 渉(3) 大町北	12.04(+2.6)
5/12	三段跳		飯田 謙治(2) 松商学園	12.45	山本 大(2) 松商学園	10.80	上條 哲矢(2) 木曾青峰	10.79	寺島 国彦(3) 穂高商	10.73	田口 恭平(2) 木曾青峰	10.61	山田 悠聖(3) 松本県ヶ丘	10.27	東方 大樹(3) 池田工	10.19	上條 文汰(2) 梓川	9.75
5/13	砲丸投		上條 文汰(2) 梓川	33.43	山田 悠聖(3) 松本県ヶ丘	32.71	飯田 謙治(2) 松商学園	30.37	寺島 国彦(3) 穂高商	30.31	丸山 清嵩(3) 松本深志	29.35	山本 大(2) 松商学園	27.74	東方 大樹(3) 池田工	26.60	大日方 建(2) 大町	26.53
5/11	円盤投		平田 勝也(3) CR 穂高商	49.37	寺島 国彦(3) 梓川	48.63	上條 文汰(2) 梓川	43.65	山村 圭吾(3) 梓川	41.32	深澤 元氣(3) 明科	41.10	野尻 英史(3) 松本深志	39.89	飯田 謙治(2) 松商学園	37.25	五十嵐 靖貴(3) 大町	36.37
5/11	ハマー投		木藤 幸希(2) 松商学園	50.24	佐倉 陽人(3) 都市大塩尻	47.42	鳥羽 大樹(3) 南安曇農	45.05	上條 健宏(3) 塩尻志学館	44.38	小澤 匠(2) 松本美須ヶ丘	44.00	の本 幸基(3) 塩尻志学館	43.42	小川 健太(1) 木曾青峰	43.14	田口 恭平(2) 木曾青峰	42.39
5/12	やり投		松商学園	42.03	松本深志	43.36	小野沢 達也(1) 常盤 大智(2)	44.39	松本県ヶ丘 松本嬢ヶ崎	44.57	徳田 吉彦(3) 酒井 聖矢(3)	44.95	塩尻志学館 の本 幸基(3)	45.09	大町	45.39	田川	47.11
5/13	4×100m		藤森 未知也(3) 樋口 克治(2) 宮澤 裕輝(3) の場 亮太(2)	CR	小幡 卓哉(3) 長谷川 寛(2) 若林 颯(2) 小川 貴之(3)	小野沢 達也(1) 常盤 大智(2) 望月 康平(3) 青沼 和紀(3)	小野沢 達也(1) 常盤 大智(2) 望月 康平(3) 青沼 和紀(3)	小野沢 達也(1) 常盤 大智(2) 望月 康平(3) 青沼 和紀(3)	小野沢 達也(1) 常盤 大智(2) 望月 康平(3) 青沼 和紀(3)	小野沢 達也(1) 常盤 大智(2) 望月 康平(3) 青沼 和紀(3)	小野沢 達也(1) 常盤 大智(2) 望月 康平(3) 青沼 和紀(3)	小野沢 達也(1) 常盤 大智(2) 望月 康平(3) 青沼 和紀(3)	小野沢 達也(1) 常盤 大智(2) 望月 康平(3) 青沼 和紀(3)	小野沢 達也(1) 常盤 大智(2) 望月 康平(3) 青沼 和紀(3)	小野沢 達也(1) 常盤 大智(2) 望月 康平(3) 青沼 和紀(3)	小野沢 達也(1) 常盤 大智(2) 望月 康平(3) 青沼 和紀(3)	小野沢 達也(1) 常盤 大智(2) 望月 康平(3) 青沼 和紀(3)	小野沢 達也(1) 常盤 大智(2) 望月 康平(3) 青沼 和紀(3)
5/13	4×400m		松本深志	3:25.68	松本県ヶ丘	3:27.63	大町	3:28.55	松商学園	3:32.22	木曾青峰	3:33.89	塩尻志学館	3:34.83	松本嬢ヶ崎	3:36.47	豊科	3:42.31
5/12	八種競技		長谷川 寛(2) 小幡 卓哉(3) 丸山 清嵩(3) 若林 颯(2)	3500	鳥羽 大樹(3) 南安曇農	3460	秋山 尚輝(3) 松本県ヶ丘	3343	松尾 幸治朗(2) 松本県ヶ丘	3286	宮崎 貴正(3) 塩尻志学館	3214	岩間 広樹(2) 松本深志	3197	西森 晋平(3) 松本深志	3155	畑田 雅道(3) 創造学園	2875
5/13	男子		松商学園	157点	松本深志	106点	松本県ヶ丘	103点	大町	53点	穂高商	48点	梓川	42.5点	塩尻志学館	41点	豊科	30点

平成24年度中信高等学校総合体育大会  
兼 第57回長野県高等学校陸上競技対校選手権大会中信予選会

トナリ審判長 藤森 茂幸  
跳躍審判長 大和 孝司  
投擲審判長 大和 孝司  
混成審判長 大和 孝司  
記録主任 林 嘉久夫

【開催日】平成24年5月11日(金)～13日(日)  
【主催団体】中信高等学校体育連盟  
(CR:大会新)

決勝記録一覧表  
女子

【競技場】県松本平広域公園

月/日	種目	風速	1位		2位		3位		4位		5位		6位		7位		8位	
			氏名/所属	記録	氏名/所属	記録	氏名/所属	記録	氏名/所属	記録	氏名/所属	記録	氏名/所属	記録	氏名/所属	記録	氏名/所属	記録
5/12	女子	-2.4	田原 花純(3) 穂高商	12.60	田澤 陽(3) 松本県ヶ丘	12.99	臼井 佳奈(3) 松本県ヶ丘	13.09	中村 泉紀(2) 松商学園	13.15	細野 真由(3) 明科	13.41	長村 紋(3) 創造学園	13.56	藤澤 紗也(2) 大町	13.63	松浦 さくら(2) 松商学園	13.84
5/13	100m	+1.1	望月 絵美(3) 穂高商	25.96	臼井 佳奈(3) 松本県ヶ丘	26.45	中村 泉紀(2) 松商学園	26.86	田澤 陽(3) 松本県ヶ丘	27.29	安田 祐香(3) 木曾青峰	27.53	長村 紋(3) 創造学園	27.66	細野 真由(3) 明科	27.73	石谷 瑞希(3) 大町	27.93
5/11	200m		望月 絵美(3) 豊科	59.01	ディアスタイナ(2) 松商学園	1:01.98	安田 祐香(3) 木曾青峰	1:03.07	舟島 春香(2) 木曾青峰	1:03.59	菅沢 友里圭(3) 松本県ヶ丘	1:04.08	宮下 万穂(3) 松本美須ヶ丘	1:04.96	長村 紋(3) 創造学園	1:06.06	上條 実加(3) 松本県ヶ丘	1:08.20
5/13	400m		上條 実加(3) 松本県ヶ丘	2:24.16	舟島 春香(2) 木曾青峰	2:24.23	白坂 舞(2) 松商学園	2:26.26	沢井 千花(2) 木曾青峰	2:27.15	折橋 真生(2) 松本県ヶ丘	2:28.07	松森 多恵(3) 松本県ヶ丘	2:29.88	中村 亜砂美(3) 松商学園	2:30.18	成田 愛理(2) 松商学園	2:43.96
5/11	800m		安田 佳織(1) 松本深志	5:00.01	伊藤 玲美優(2) 松商学園	5:01.45	小松 彩乃(2) 松本県ヶ丘	5:02.92	山本 紗友美(3) 松商学園	5:03.33	白坂 舞(2) 松本県ヶ丘	5:08.77	中村 亜砂美(3) 松商学園	5:09.09	上條 実加(3) 松本県ヶ丘	5:09.34	西澤 萌香(1) 大町	5:35.45
5/13	1500m		山本 紗友美(3) 松本県ヶ丘	10:40.23	伊藤 玲美優(2) 松商学園	10:43.47	安田 佳織(1) 松本深志	10:45.39	折橋 真生(2) 松本県ヶ丘	10:45.40	倉科 真子(2) 松商学園	10:53.72	小松 彩乃(2) 松本県ヶ丘	11:05.16	成田 愛理(2) 松商学園	11:14.66	辰巳 遥香(3) 松商学園	12:04.92
5/11	3000m	+1.4	市岡 奈月(2) 松本県ヶ丘	15.04	麻田 紗希(3) 豊科	15.50	中澤 久美(3) 松本県ヶ丘	15.91	奥島 美空(2) 松商学園	16.58	大西 梨帆(3) 穂高商	17.12	菅沢 友里圭(3) 松本県ヶ丘	17.41	枝 智菜実(3) 松本美須ヶ丘	17.92	澤口 愛生(2) 木曾青峰	18.36
5/12	100mH(0.838m)		市岡 奈月(2) 松本県ヶ丘	1:06.76	菅沢 友里圭(3) 松本県ヶ丘	1:09.78	中澤 久美(3) 松本県ヶ丘	1:10.60	高野 雅子(2) 大町	1:10.70	奥島 美空(2) 松商学園	1:12.63	枝 智菜実(3) 松本美須ヶ丘	1:13.69	澤口 愛生(2) 木曾青峰	1:15.40	大西 梨帆(3) 穂高商	1:16.77
5/13	400mH(0.762m)		市岡 奈月(2) 松本県ヶ丘	GR	菅沢 友里圭(3) 松本県ヶ丘	GR	中澤 久美(3) 松本県ヶ丘	GR	高野 雅子(2) 大町	GR	奥島 美空(2) 松商学園	GR	枝 智菜実(3) 松本美須ヶ丘	GR	澤口 愛生(2) 木曾青峰	GR	大西 梨帆(3) 穂高商	GR
5/13	5000m競歩		市岡 奈月(2) 松本県ヶ丘	27:55.99	中村 芽以(2) 松商学園	28:00.00	太田 真衣(3) 松本県ヶ丘	1:45	原 苑子(2) 松本美須ヶ丘	1:45	中村 萌子(2) 木曾青峰	1:40	溝尾 彩夏(1) 塩尻志学館	1:40	小林 沙彩(1) 奥島 美空(2)	1:35	松商学園	1:35
5/13	走高跳		ディアスタイナ(2) 松商学園	1.53	中村 芽以(2) 松本美須ヶ丘	1.50	太田 真衣(3) 松本県ヶ丘	1.45	原 苑子(2) 松本美須ヶ丘	1.45	中村 萌子(2) 木曾青峰	1.40	溝尾 彩夏(1) 塩尻志学館	1.40	小林 沙彩(1) 奥島 美空(2)	1.35	松商学園	1.35
5/11	走幅跳		麻田 紗希(3) 豊科	5.53(+0.9)	市岡 奈月(2) 松本県ヶ丘	5.16(+1.5)	中村 菜(3) 木曾青峰	5.12(-1.4)	原田 結希(2) 塩尻志学館	4.89(+1.4)	松森 有紀(3) 松本美須ヶ丘	4.85(-0.5)	岩淵 綾華(3) 塩尻志学館	4.76(+2.4)	羽賀 まどか(3) 大町	4.74(+1.1)	百瀬 亜希帆(1) 松本県ヶ丘	4.70(+1.0)
5/12	砲丸投		山口 萌々(2) 豊科	10.65	中川 希(1) 松商学園	9.43	ディアスタイナ(2) 松商学園	8.01	佐藤 ゆきの(1) 松商学園	7.87	濱 麗(2) 豊科	7.60	百瀬 友美(3) 松本県ヶ丘	7.38	鈴木 照美(2) 白馬	7.04	出口 真奈美(2) 塩尻志学館	6.87
5/13	円盤投		山口 萌々(2) 豊科	33.61	志知 鈴菜(2) 梓川	28.17	重田 佐友里(2) 梓川	28.08	五十嵐 静香(3) 明科	27.10	濱 麗(2) 豊科	24.73	出口 真奈美(2) 塩尻志学館	24.62	鳥羽 詩織(3) 明科	23.99	鈴木 照美(2) 白馬	23.44
5/11	やり投		櫻井 志緒理(3) 松商学園	34.16	中村 萌子(2) 木曾青峰	33.04	濱 麗(2) 豊科	31.55	松森 多恵(3) 松本県ヶ丘	30.45	藤原 佳奈(2) 松本美須ヶ丘	29.82	百瀬 友美(3) 松本県ヶ丘	29.01	中村 芽以(2) 松本美須ヶ丘	27.48	中川 希(1) 松商学園	25.40
5/12	4×100m		奥島 美空(2) 中村 泉紀(2) ディアスタイナ(2) 松浦 さくら(2)	50.55	市岡 奈月(2) 中澤 久美(3) 奥 初菜(2) 臼井 佳奈(3)	50.84	豊科	50.88	穂高商	51.27	松本県ヶ丘	52.23	木曾青峰	53.22	大町	53.27	塩尻志学館	53.76
5/13	4×400m		松本県ヶ丘	4:04.88	木曾青峰	4:10.00	豊科	4:10.67	松商学園	4:15.54	大町	4:16.61	松本美須ヶ丘	4:19.71	田川	4:20.60	松本県ヶ丘	4:21.80
5/13	七種競技		中澤 久美(3) 松本県ヶ丘	3696	中村 萌子(2) 木曾青峰	2824	北澤 智美(3) 塩尻志学館	2392	田中 真奈美(3) 創造学園	2298	鳥羽 美空(1) 穂高商	2018	松本美須ヶ丘		穂高商		塩尻志学館	
5/13	女子		松商学園		松本県ヶ丘		豊科		松本県ヶ丘		木曾青峰		松本美須ヶ丘		穂高商		塩尻志学館	
	学校対抗			115点		106点		73点		67点		64点		33点		22点		22点

【開催日】平成24年9月14日(金)～9月16日(日)  
 【主催団体】中信高等学校体育連盟  
 (GR:大会新)

トック審判長 藤森 茂幸  
 跳躍審判長 大和 孝司  
 投擲審判長 大和 孝司  
 混成審判長 藤森 茂幸  
 記録主任 林 嘉久夫

決勝記録一覧表

男子

【競技場】長野県松本平広域公園

月/日	種目	風速	1位		2位		3位		4位		5位		6位		7位		8位		
			氏名/所属	記録	氏名/所属	記録	氏名/所属	記録	氏名/所属	記録	氏名/所属	記録	氏名/所属	記録	氏名/所属	記録	氏名/所属	記録	氏名/所属
9/15	男子	+0.1	長谷川 寛(2) 松本深志	10.96	常盤 大智(2) 穂高商	11.10	坂井 裕介(2) 松本県ヶ丘	11.27	の場 亮太(2) 松商学園	11.31	太田 敦(1) 塩尻志学館	11.37	若林 颯(2) 松本深志	11.43	清水 勇人(2) 松本深志	11.52	今井 謙人(2) 塩尻志学館	11.54	今井 謙人(2) 塩尻志学館
9/16		+0.2	長谷川 寛(2) 松本深志	22.66	常盤 大智(2) 穂高商	22.77	坂井 裕介(2) 松本県ヶ丘	23.16	若林 颯(2) 松本深志	23.23	の場 亮太(2) 松商学園	23.31	塚田 拓巳(2) 創造学園	23.57	松井 一陽(1) 大町	23.62	今井 謙人(2) 塩尻志学館	23.93	今井 謙人(2) 塩尻志学館
9/14			若林 颯(2) 松本深志	49.84	塚田 拓巳(2) 創造学園	51.64	中島 大智(1) 木曾青峰	51.90	松澤 健太(2) 豊科	52.28	水島 優(1) 松商学園	52.43	今井 謙人(2) 塩尻志学館	52.83	の場 亮太(2) 松商学園	53.10	三村 航輝(1) 塩尻志学館	53.42	三村 航輝(1) 創造学園
9/16			中島 大智(1) 木曾青峰	1:58.99	渡島 寛己(2) 松本県ヶ丘	2:00.23	藤松 楓季(1) 木曾青峰	2:03.22	百瀬 弦(1) 松本県ヶ丘	2:03.80	和田 幸太(1) 木曾青峰	2:07.90	渡辺 優樹(1) 松本深志	2:12.63	中尾 豪志(2) 松本美須ヶ丘	2:13.52	碓井 智也(2) 創造学園	2:25.58	碓井 智也(2) 創造学園
9/14			細川 翔太郎(2) 大町	4:05.39	佐伯 拓海(2) 松本深志	4:09.34	村瀬 峻(1) 松本県ヶ丘	4:13.11	上條 広裕希(2) 松本県ヶ丘	4:16.49	横水 颯太(1) 豊科	4:16.93	渡島 寛己(2) 松本県ヶ丘	4:17.69	小口 智大(1) 松本深志	4:19.20	竹村 優太(2) 大町北	4:19.25	竹村 優太(2) 大町北
9/16			細川 翔太郎(2) 大町	15:32.97	村瀬 峻(1) 松本県ヶ丘	16:08.28	竹村 健太(2) 大町北	16:11.92	横水 颯太(1) 豊科	16:12.26	佐伯 拓海(2) 松本深志	16:21.93	中村 優希(2) 塩尻志学館	16:27.75	渡辺 優樹(1) 松本深志	16:31.30	上條 広裕希(2) 松本県ヶ丘	16:56.92	上條 広裕希(2) 松本県ヶ丘
9/14		+3.5	中野 涼介(1) 松本深志	16.83	遠藤 聡(1) 松本深志	17.05	降旗 敬(1) 松本美須ヶ丘	18.16	忠地 大成(1) 松本深志	20.89	清水 勇人(2) 松本深志	21.42							
9/15			千國 亮(2) 大町	57.49	宮崎 琢也(2) 松商学園	58.02	小柳 堅一(2) 松本県ヶ丘	59.17	佐藤 公則(1) 大町	59.65	中野 涼介(1) 松本深志	1:01.00	岩間 雅英(2) 松商学園	1:01.31	林 悠輔(2) 塩尻志学館	1:04.33	遠藤 聡(1) 松本深志	1:08.49	遠藤 聡(1) 松本深志
9/15			竹村 優太(2) 大町北	10:23.24	中村 優希(2) 塩尻志学館	10:32.88	植木 康平(1) 松本深志	10:35.34	遠藤 崇弘(2) 穂高商	10:42.58	古谷 樹仁(2) 木曾青峰	11:01.43	太田 英暁(1) 松本深志	11:01.55	武藤 壮平(1) 穂高商	11:07.13	青木 颯(1) 木曾青峰	11:08.74	青木 颯(1) 木曾青峰
9/16			高橋 涼太(2) 大町	23:15.33	栗林 拓矢(2) 大町	24:30.81	渡島 寛己(2) 松本県ヶ丘	26:57.13	小林 巧(2) 松本美須ヶ丘	28:36.58	上條 冬矢(2) 松本県ヶ丘	29:03.94	渡澤 幸弥(2) 木曾青峰	31:00.64	赤羽 祥紀(1) 松本美須ヶ丘	33:06.56	松本美須ヶ丘		
9/15			小木曾 満(2) 松商学園	1.92	遠藤 聡(1) 松本深志	1.92	船津 洸(1) 大町北	1.80	松尾 幸治朗(2) 松本県ヶ丘	1.70	宮澤 将(2) 大町北	1.65	驚澤 遼(1) 大町北	1.65	二木 和輝(1) 田川	1.60	忠地 大成(1) 松本美須ヶ丘	1.60	忠地 大成(1) 松本美須ヶ丘
9/15			青柳 優馬(2) 田川	2.20	今井 憲輔(2) 田川	2.20													
9/14			宮崎 琢也(2) 松商学園	7.20(+3.5)	中野 涼介(1) 松本深志	6.86(+3.3)	小野澤 達也(1) 穂高商	6.47(+2.3)	大豆 直哉(2) 木曾青峰	6.20(+2.4)	山崎 大輝(1) 松本深志	6.18(+3.8)	坂井 裕介(2) 松本県ヶ丘	6.12(+2.4)	榊沢 絃人(1) 木曾青峰	6.06(+1.3)	今井 憲輔(2) 田川	5.93(+3.4)	今井 憲輔(2) 田川
9/16			山崎 大輝(1) 松本深志	12.29(+2.0)	奥原 隼太(1) 松商学園	11.79(+1.2)	村瀬 直希(1) 松本美須ヶ丘	11.66(+1.3)	小林 篤記(2) 大町北	11.62(+0.6)	中澤 正人(1) 梓川	11.38(+0.7)	今井 憲輔(2) 田川	10.66(-0.4)					
9/15			飯田 謙治(2) 松商学園	12.52	上條 哲矢(2) 木曾青峰	11.54	田口 恭平(2) 木曾青峰	10.38	勝野 涼大(1) 大町	10.24	相澤 元紀(2) 大町	10.06	山本 大(2) 松商学園	9.92	畑 宏征(2) 松本県ヶ丘	9.80	上條 文汰(2) 梓川	9.55	上條 文汰(2) 梓川
9/16			飯田 謙治(2) 松商学園	34.65	上條 文汰(2) 梓川	30.55	松尾 幸治朗(2) 松本県ヶ丘	30.19	手塚 裕太(2) 池田工	28.35	山本 大(2) 松商学園	27.22	丸山 貴由人(1) 松商学園	26.98	大日方 建(2) 大町	26.17	畑 宏征(2) 松本県ヶ丘	24.71	畑 宏征(2) 松本県ヶ丘
9/14			上條 文汰(2) 梓川	49.25	森島 丈(1) 梓川	32.63	降旗 佑宇(2) 松本美須ヶ丘	29.01	畑 宏征(2) 松本県ヶ丘	28.18	石崎 智裕(1) 松本深志	25.62	佐原 涼太(1) 梓川	23.41	安部 太祐(2) 大町北	23.29			
9/14			木藤 幸希(2) 松商学園	50.67	小澤 匠(2) 松本美須ヶ丘	45.38	小川 健太(1) 木曾青峰	42.14	川松 惇弘(1) 梓川	41.82	田口 恭平(2) 木曾青峰	40.02	松尾 幸治朗(2) 松本県ヶ丘	38.16	岡本 悠(1) 穂高商	36.63	古畑 翼(1) 木曾青峰	34.67	古畑 翼(1) 木曾青峰
9/15			松本深志	42.88	松商学園	43.89	松本県ヶ丘	44.89	塩尻志学館	45.26	木曾青峰	45.39	穂高商	45.47	大町	45.53	松本美須ヶ丘	46.89	松本美須ヶ丘
9/16			清水 勇人(2) 長谷川 寛(2) 若林 颯(2) 中野 涼介(1)		岩間 雅英(2) 宮崎 琢也(2) 水島 優(1) の場 亮太(2)		松尾 幸治朗(2) 小柳 堅一(2) 関塚 賢悟(1) 坂井 裕介(2)		太田 敦(1) 今井 謙人(2) 三村 航輝(1) 林 悠輔(2)		小倉 凱士(2) 榊沢 絃人(1) 大豆 直哉(2) 田口 恭平(2)		岡本 悠(1) 常盤 大智(2) 山本 高寛(1) 松澤 直樹(1)		宮坂 徹(1) 勝野 涼大(1) 片桐 夏樹(2) 松澤 直樹(1)		小澤 匠(2) 忠地 大成(1) 東山 忞成(1) 青島 圭佑(1)		小澤 匠(2) 忠地 大成(1) 東山 忞成(1) 青島 圭佑(1)
9/16			松本深志	3:26.39	松商学園	3:28.34	木曾青峰	3:30.82	塩尻志学館	3:31.43	大町	3:34.15	松本県ヶ丘	3:35.89	豊科	3:37.85	松本美須ヶ丘	3:41.20	松本美須ヶ丘
9/15			長谷川 寛(2) 中野 涼介(1) 遠藤 聡(1) 若林 颯(2)	3510	岩間 雅英(2) 宮崎 琢也(2) の場 亮太(2) 水島 優(1)		田口 恭平(2) 中島 大智(1) 小倉 凱士(2) 古谷 樹仁(2)		林 悠輔(2) 今井 謙人(2) 三村 航輝(1) 太田 敦(1)		千國 亮(2) 勝野 涼大(1) 松井 一陽(1) 片桐 夏樹(2)		村瀬 峻(1) 関塚 賢悟(1) 百瀬 弦(1) 小柳 堅一(2)		藤松 楓季(1) 松本 卓也(1) 松澤 健太(2) 佐々木 康二(1)		杉原 樹(1) 竹内 優斗(2) 千國 剛史(1) 尼崎 寛敏(2)		杉原 樹(1) 竹内 優斗(2) 千國 剛史(1) 尼崎 寛敏(2)
9/16			大久保 達弥(1) 松本深志 松本深志																
9/16			学校対抗	139点	松商学園	100点	松本県ヶ丘	96点	木曾青峰	67点	大町	55点	梓川	35点	松本美須ヶ丘	35点	穂高商	32点	穂高商

トヨタ審判長 藤森 茂幸  
 跳躍審判長 大和 孝司  
 投擲審判長 大和 孝司  
 混成審判長 藤森 茂幸  
 記録主任 林 嘉久夫

【開催日】平成24年9月14日(金)～9月16日(日)  
 【主催団体】中信高等学校体育連盟  
 (GR:大会新)

決勝記録一覧表

【競技場】長野県松本平広域公園

月/日	種目	風速	1位		2位		3位		4位		5位		6位		7位		8位		
			氏名/所属	記録	氏名/所属	記録	氏名/所属	記録	氏名/所属	記録	氏名/所属	記録	氏名/所属	記録	氏名/所属	記録	氏名/所属	記録	氏名/所属
9/15	女子	-0.4	モラード 華(1) 松商学園	12.55	中村 泉紀(2) 松商学園	12.60	藤澤 紗也(2) 大町	12.96	山田 愛(1) 豊科	13.24	八鍋 夏帆(2) 松本県ヶ丘	13.29	勝野 美希(1) 穂高商	13.47	征矢 望(1) 木曾青峰	13.48	大澤 亜紀(2) 穂高商	13.71	
9/16	100m	-1.3	ディアスタイナ(2) 松商学園	26.23	モラード 華(1) 松商学園	26.56	中村 泉紀(2) 松商学園	26.78	堀 朱里(1) 豊科	26.94	小澤 詩歩(1) 松本県ヶ丘	27.38	藤澤 紗也(2) 大町	27.56	伊藤 野々花(2) 松本美須ヶ丘	27.79	山田 愛(1) 豊科	28.02	
9/14	200m		上條 麻奈(1) 松本深志	1:00.95	舟島 春香(2) 木曾青峰	1:02.46	堀 朱里(1) 豊科	1:02.90	沢井 千花(2) 木曾青峰	1:04.24	山村 彩花(1) 松本蠶ヶ崎	1:04.30	山田 愛(1) 豊科	1:04.43	宮川 奈穂(1) 松本蠶ヶ崎	1:04.84	瀨口 愛生(2) 木曾青峰	1:06.05	
9/16	400m		上條 麻奈(1) 松本深志	2:19.27	舟島 春香(2) 木曾青峰	2:21.58	折橋 真生(2) 松本蠶ヶ崎	2:22.27	沢井 千花(2) 木曾青峰	2:25.35	白坂 舞(2) 松商学園	2:26.40	宮川 奈穂(1) 松本蠶ヶ崎	2:32.43	北沢 優希(1) 大町	2:34.48	金井 亜美(2) 明科	2:42.12	
9/14	800m		伊藤 玲美優(2) 松本深志	4:54.67	安田 佳織(1) 松商学園	4:59.20	成田 愛理(2) 松商学園	5:07.36	白坂 舞(2) 松商学園	5:10.02	小松 彩乃(2) 松本蠶ヶ崎	5:20.72	奥田 梨乃(1) 松本美須ヶ丘	5:30.99	宮原 杏莉(1) 松本県ヶ丘	5:47.89	西澤 萌香(1) 大町	5:58.15	
9/16	1500m		折橋 真生(2) 松本蠶ヶ崎	10:27.98	伊藤 玲美優(2) 松商学園	10:37.46	安田 佳織(1) 松商学園	10:49.61	成田 愛理(2) 松商学園	10:52.09	倉科 真子(2) 松商学園	10:53.86	小松 彩乃(2) 松本蠶ヶ崎	11:15.95	桐井 彩実(1) 小笠原 綾(2)	19.79	宮原 杏莉(1) 松本県ヶ丘	12:20.66	
9/14	3000m	+0.6	市岡 奈月(2) 松本蠶ヶ崎	15.63	奥島 美空(2) 松商学園	15.94	高野 雅子(2) 大町	17.65	澤口 愛生(2) 木曾青峰	18.13	中村 依紅未(2) 穂高商	18.22	桐井 彩実(1) 松本深志	19.15	小笠原 綾(2) 田川	19.79	長崎 彩(1) 松商学園	22.01	
9/15	100mH(0.838m)		高野 雅子(2) 大町	1:05.77	奥島 美空(2) 松商学園	1:10.04	中村 芽以(2) 松本美須ヶ丘	1:13.72	原 苑子(2) 松本美須ヶ丘	1:14.81	澤口 愛生(2) 木曾青峰	1:17.57	松沢 英華(1) 松本美須ヶ丘	1:18.20	中村 依紅未(2) 穂高商	1:18.31			
9/14	400mH(0.762m)		近藤 佑紀(1) 松本県ヶ丘	34:39.76	田中 あゆみ(1) 穂高商	38:38.99													
9/16	5000m競歩		中村 芽以(2) 松本美須ヶ丘	1.49	小林 沙彩(1) 松商学園	1.43	中村 蘭子(2) 木曾青峰	1.43	桑原 杏菜(1) 木曾青峰	1.40	原 苑子(2) 松本美須ヶ丘	1.40	溝尾 彩夏(1) 塩尻志学館	1.40	奥島 美空(2) 松商学園	1.35	鳥羽 美空(1) 穂高商	1.35	
9/14	走高跳		市岡 奈月(2) 松本蠶ヶ崎	5.41(-0.7)	小澤 詩歩(1) 松本県ヶ丘	5.10(-0.3)	伊藤 野々花(2) 松本美須ヶ丘	29.98(+0.1)	百瀬 亜希帆(1) 松本県ヶ丘	29.79(-0.6)	中村 芽以(2) 松本美須ヶ丘	4.78(+2.9)	小坂 奈桜(1) 松本県ヶ丘	4.75(+2.3)	原田 結希(2) 塩尻志学館	4.74(-0.2)	林 あすか(1) 松商学園	14.72(+1.5)	
9/15	走幅跳		山口 萌々(2) 豊科	10.15	中川 希(1) 松商学園	9.75	佐藤 ゆきの(1) 松商学園	8.43	濱 龍(2) 豊科	8.31	出口 真奈美(2) 塩尻志学館	7.26	重田 佐友里(2) 梓川	7.11	宮崎 里奈(1) 都市大塩尻	7.07	中畑 未来(1) 松商学園	5.69	
9/16	砲丸投		重田 佐友里(2) 梓川	32.78	山口 萌々(2) 豊科	30.65	志知 鈴菜(2) 梓川	28.42	濱 龍(2) 豊科	27.22	出口 真奈美(2) 塩尻志学館	26.60	中川 希(1) 松商学園	24.17	佐藤 ゆきの(1) 松商学園	23.72	北澤 志穂(1) 塩尻志学館	20.20	
9/14	円盤投		濱 龍(2) 豊科	36.13	藤原 佳奈(2) 松本美須ヶ丘	30.80	林 あすか(1) 松商学園	29.90	中村 蘭子(2) 木曾青峰	29.30	伊藤 彩佳(2) 明科	29.25	小西 真奈(2) 明科	26.76	志知 鈴菜(2) 梓川	25.54	塩尻志学館	25.46	
9/15	やり投		松商学園	48.66	松本県ヶ丘	51.91	豊科	51.94	穂高商	52.69	木曾青峰	53.34	大町	53.49	松本美須ヶ丘	53.51	松本蠶ヶ崎	1:07.62	
9/16	4x100m		中村 泉紀(2) モラード 華(1) 奥島 美空(2) ディアスタイナ(2)	GR	小坂 奈桜(1) 八鍋 夏帆(2) 百瀬 亜希帆(1) 小澤 詩歩(1)	GR	山口 萌々(2) 山田 愛(1) 堀 朱里(1) 内山 怜奈(1)	GR	大澤 亜紀(2) 勝野 美希(1) 中村 依紅未(2) 畑 瑠衣菜(1)	GR	池井 陽子(1) 小谷 彩乃(2) 征矢 望(1) 澤口 愛生(2)	GR	澁谷 麻友(1) 藤澤 紗也(2) 高野 雅子(2) 中村 さよ(2)	GR	藤原 佳奈(2) 伊藤 野々花(2) 原 苑子(2) 中村 芽以(2)	GR	松本美須ヶ丘	GR	松本蠶ヶ崎
9/16	4x400m		松本蠶ヶ崎	4:13.47	木曾青峰	4:17.55	松本県ヶ丘	4:18.79	大町	4:21.85	松商学園	4:24.03	松本深志	4:25.36	塩尻志学館	4:25.48	松本美須ヶ丘	4:26.40	
9/16	七種競技		市岡 奈月(2) 松本蠶ヶ崎	4166	ディアスタイナ(2) 松商学園	3702	永原 瑞穂(1) 梓川	2762	林 あすか(1) 松商学園	2632	小林 沙彩(1) 松商学園	2300							
9/16	学校対抗		松商学園	153点	木曾青峰	64点	松本蠶ヶ崎	63点	豊科	59点	松本美須ヶ丘	51点	松本県ヶ丘	47点	大町	36点	松本深志	35点	

## 柔道専門部

専門委員長 山 口 泰 志 (松商学園)

### 【本年度の反省及び感想】

今年度の各大会も無事終了いたしました。中信高体連事務局及び各校顧問の先生方、中信柔道連盟のご協力に感謝し、この場をお借りしまして御礼申し上げます。

また、今年度専門委員長を仰せ付けりましたが、中信高体連事務局の皆様にご迷惑をお掛けしましたことを深くお詫び申します。

平成24年度高校総体中信予選で、11年ぶりに男子団体戦で松商学園が松本第一を下す大会となり、また全国高校総体(富山県開催)において女子団体戦で松商学園が3位に入賞し、津金 恵(松商学園)が女子個人63kg級で優勝、羽山翔也(松本第一)が男子個人60kg級で5位入賞することができました。すべての選手が中信地区出身者であり、まさしく中学校・高等学校の選手育成の成果が実ってきたことを実感させられる年となりました。

しかし競技人口の減少にブレーキがかからず今後の大きな課題であります。

新人戦については男子団体戦1部(5人戦)の出場校が2校になってしまいました。まさに危機的状況であります。しかしながら各校の選手は補助員も含めマナーは大変良かったと思えました。最後の会場清掃とう協力し合って出来ており感心させられました。

来年度以降も、よりよい大会となりますよう努力を重ねて参ります。ご協力をよろしくお願いいたします。

# 平成24年度中信総体柔道組合せ結果

## 男子団体戦

### 団体戦

		松商学園	松本第一	松本工業	勝一敗	順位
1	松商学園		○ 3-2	○ 5-0	2-0	1位
2	松本第一	△ 2-3		○ 5-0	1-1	2位
3	松本工業	△ 0-5	△ 0-5		0-2	3位

## 男子団体戦結果

第1位	松商学園高等学校	第2位	松本第一高等学校
第3位	松本工業高等学校		

## 女子団体戦

松商学園 

## 女子団体戦結果

第1位	松商学園高等学校
-----	----------

女子48Kg級

平成24年度中信総体柔道組合せ結果

	齊藤裕里子	白澤 夏奈	真島嘉奈子	勝一敗	順位
1	齊藤裕里子 (松商学園)	○ (勤大外刈)	○ (勤大外刈)	2-0	1位
2	白澤 夏奈 (松商学園)	△	○ (勤背負投)	1-1	2位
3	真島嘉奈子 (都市大塩尻)	△	△	0-2	3位

女子52Kg級

	守屋 麻実	鳥山菜々美	鎌倉 萌	武居 沙知	木村 友香	勝一敗	順位
1	守屋 麻実 (松本嶺ヶ崎)	△	△	△	○ (勤合わせ技)	1-3	4位
2	鳥山菜々美 (松商学園)	○ (GS勢3-0)	○ (勤合わせ技)	○ (勤技有)	○ (勤大内刈)	4-0	1位
3	鎌倉 萌 (松商学園)	○ (GS勢2-1)	△	△	○ (勤有効)	2-2	3位
4	武居 沙知 (松商学園)	○ (勤三角固)	△	○ (勤合わせ技)	○ (勤内股)	3-1	2位
5	木村 友香 (松本県ヶ丘)	△	△	△	△	0-4	5位

女子57Kg級

	熊谷日加里	佐藤 果歩	出口クリスタ	勝一敗	順位
1	熊谷 日加里 (松商学園)	○ (勤技有)	△	1-1	2位
2	佐藤 果歩 (松商学園)	△	△	0-2	3位
3	出口 クリスタ (松商学園)	○ (横四方固)	○ (上四方固)	2-0	1位

女子63Kg級

1 津金 恵 (松商学園) 勤(合わせ技) 2 原 琳々子 (松商学園)  
 1位 津金 恵(松商学園) 2位 原 琳々子(松商学園)

女子70Kg級

1 宮川 史帆 (松商学園) 勤(合わせ技) 2 斉藤 理香子 (松商学園)  
 1位 宮川 史帆(松商学園) 2位 斉藤 理香子(松商学園)

女子78Kg級

1 永井 絵理 (松商学園) 勤(釣込腰) 2 小野 華菜恵 (松商学園)  
 1位 小野華菜恵(松商学園) 2位 永井 絵理(松商学園)

女子78Kg超級

1 山田 侑佳 (松商学園) 勤 2 (エントリー1名)  
 1位 山田 侑佳(松商学園)

男子60Kg級

平成24年度中信総体柔道組合せ結果

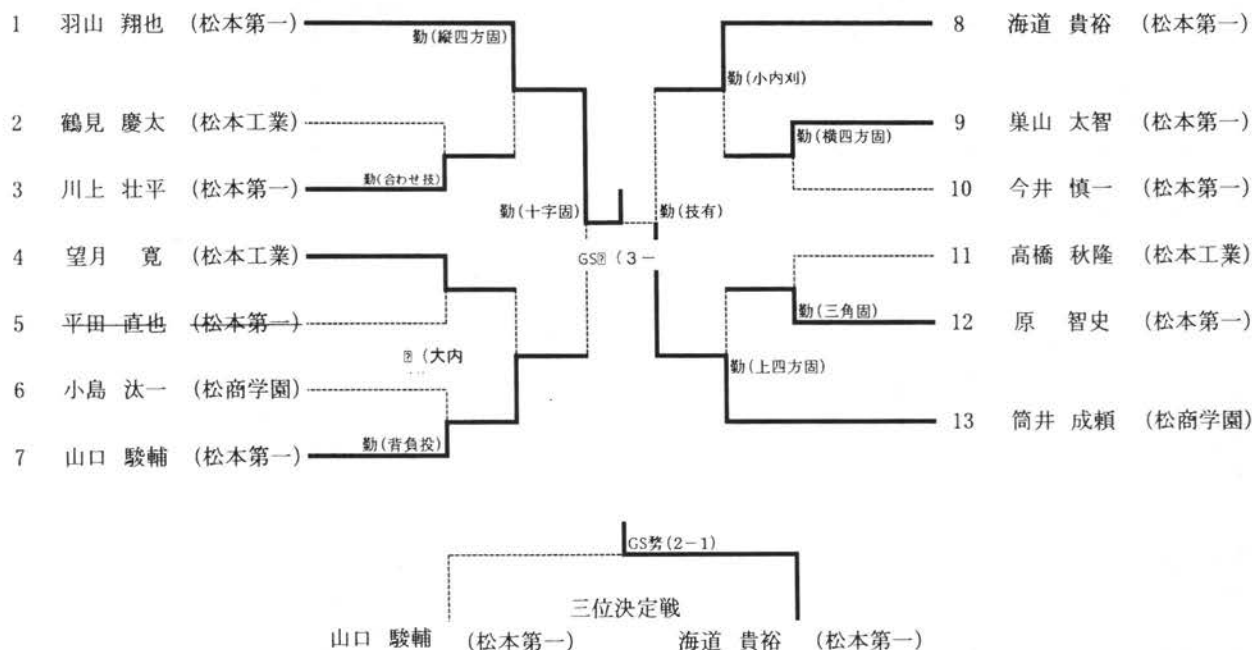

- |                |                |                |
|----------------|----------------|----------------|
| 1位 羽山 翔也(松本第一) | 2位 筒井 成頼(松商学園) | 3位 海道 貴裕(松本第一) |
| 4位 山口 駿輔(松本第一) | 5位 川上 壮平(松本第一) | 6位 原 智史(松本第一)  |
| 7位 巢山 太智(松本第一) | 8位 望月 寛(松本工業)  |                |

男子66kg級

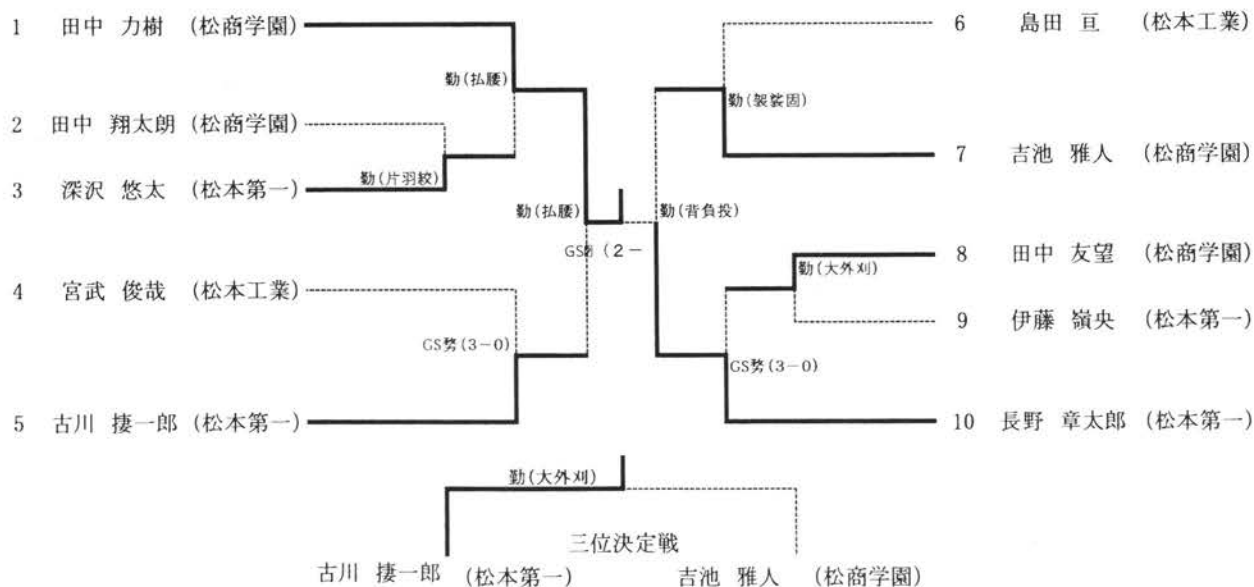

- |                |                 |                 |
|----------------|-----------------|-----------------|
| 1位 田中 力樹(松商学園) | 2位 長野 章太郎(松本第一) | 3位 古川 捷一郎(松本第一) |
| 4位 吉池 雅人(松商学園) | 5位 深沢 悠太(松本第一)  | 6位 田中 友望(松商学園)  |



男子73kg級

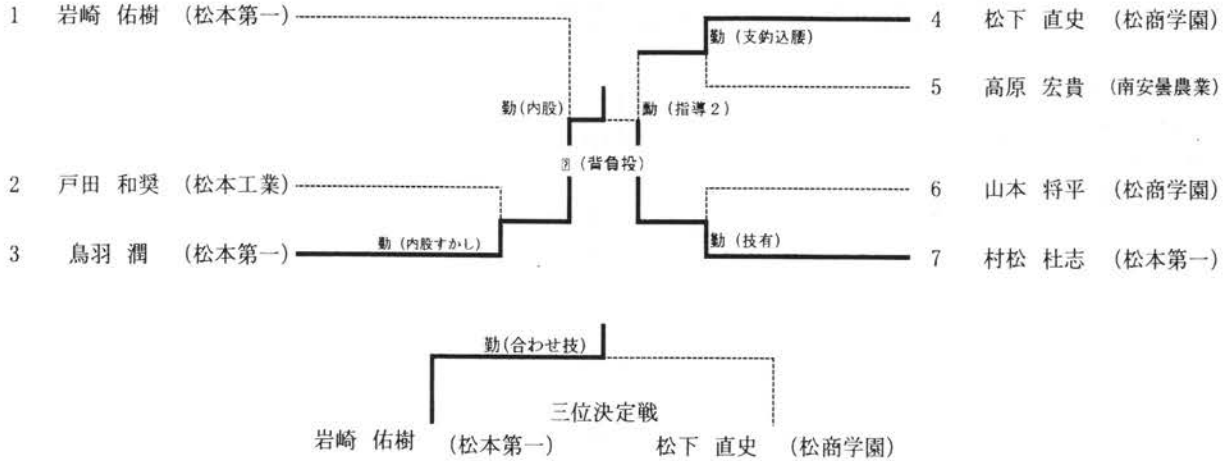

1位 鳥羽 潤(松本第一)

2位 村松 杜志(松本第一)

3位 岩崎 佑樹(松本第一)

4位 松下 直史(松商学園)

5位 戸田 和奨(松本工業)

6位 山本 将平(松商学園)

7位 高原 宏貴(南安曇農業)

男子81kg級

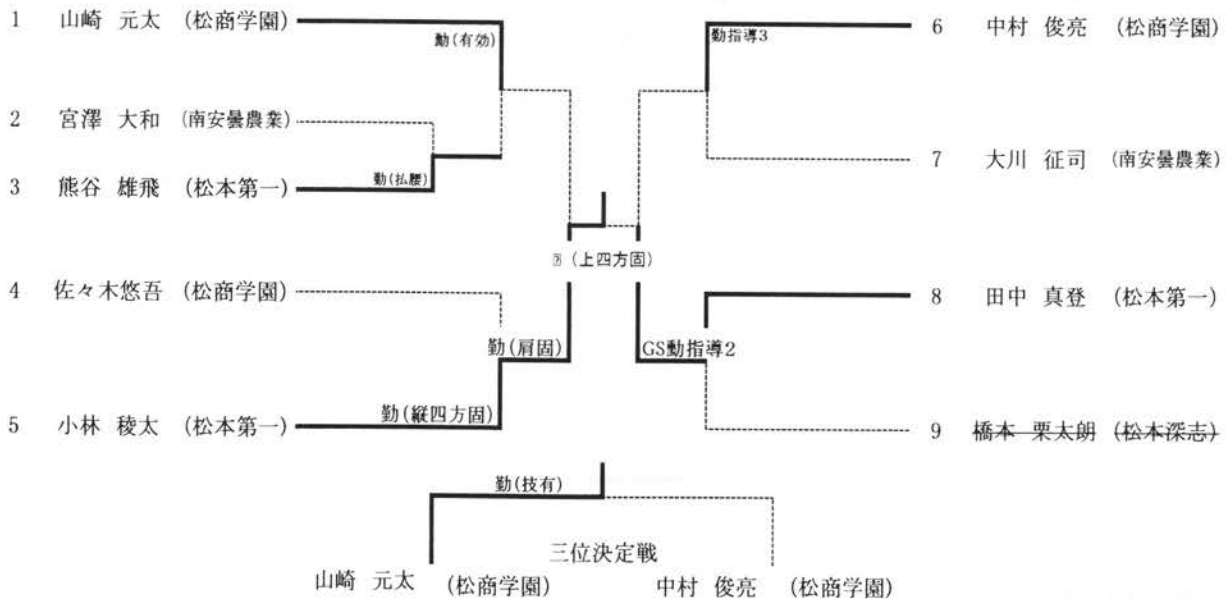

1位 小林 稜太(松本第一)

2位 田中 真登(松本第一)

3位 山崎 元太(松商学園)

4位 中村 俊亮(松商学園)

5位 佐々木悠吾(松商学園)

6位 熊谷 雄飛(松本第一)

7位 大川 征司(南安曇農業)

男子90kg級

	梶澤 明	栗飯原 秀盛	等々力 義英	奥田 太一	清水 龍成	松井 優希	勝一敗	順位
1 梶澤 明(松本工業)		勤 (勤技有)	△	勤 (勤払腰)	勤 (勤内股)	○ (勤棄権勝)	4-1	2位
2 栗飯原 秀盛(松本第一)	△		△	勤 (勤合わせ技)	○ (勤後袈裟固)	○ (勤棄権勝)	3-2	3位
3 等々力 義英(松商学園)	勤 (勤指導2)	勤 (勤横四方固)		○ (勤上四方固)	○ (勤縦四方固)	○ (勤棄権勝)	5-0	1位
4 奥田 太一(松本工業)	△	△	△		△	○ (勤棄権勝)	1-4	5位
5 清水 龍成(松商学園)	△	△	△	勤 (勤払腰返)		○ (勤棄権勝)	2-3	4位
6 松井 優希(エクセラン)	△	△	△	△	△		0-5	6位

男子100kg級

	古田 崇義	植松里衣矢	西沢 武通	中澤 優太	勝一敗	順位
1 古田 崇義 (松商学園)		勤 (勤技有)	勤 (勤有効)	○ (勤払腰)	3-0	1位
2 植松 里衣矢 (松本第一)	△		△	△	0-3	4位
3 西沢 武通 (松本第一)	△	○ (勤有効)		△	1-2	3位
4 中澤 優太 (松本第一)	△	○ (GS勢3-0)	勤 (GS勢2-1)		2-1	2位

男子100kg超級

1 木下 昂大 (松本第一) 勤(合わせ技) 2 上條 智保 (松本工業)

1位 木下 昂大(松本第一) 2位 上條 智保(松本工業)

# 平成24年度中信新人柔道大会組合せ結果

## 男子団体戦

### 団体戦Ⅰ部

松商学園  $\frac{0}{5}$  松本第一

第1位	松本第一高等学校	第2位	松商学園高等学校
-----	----------	-----	----------

### 団体戦Ⅱ部

松本工業  $\frac{3}{0}$  南安曇農業

第1位	松本工業高等学校	第2位	南安曇農業高等学校
-----	----------	-----	-----------

## 女子団体戦

松商学園  $\frac{0}{0}$

第1位	松商学園高等学校
-----	----------

男子60Kg級

平成24年度中信新人柔道大会組合せ結果

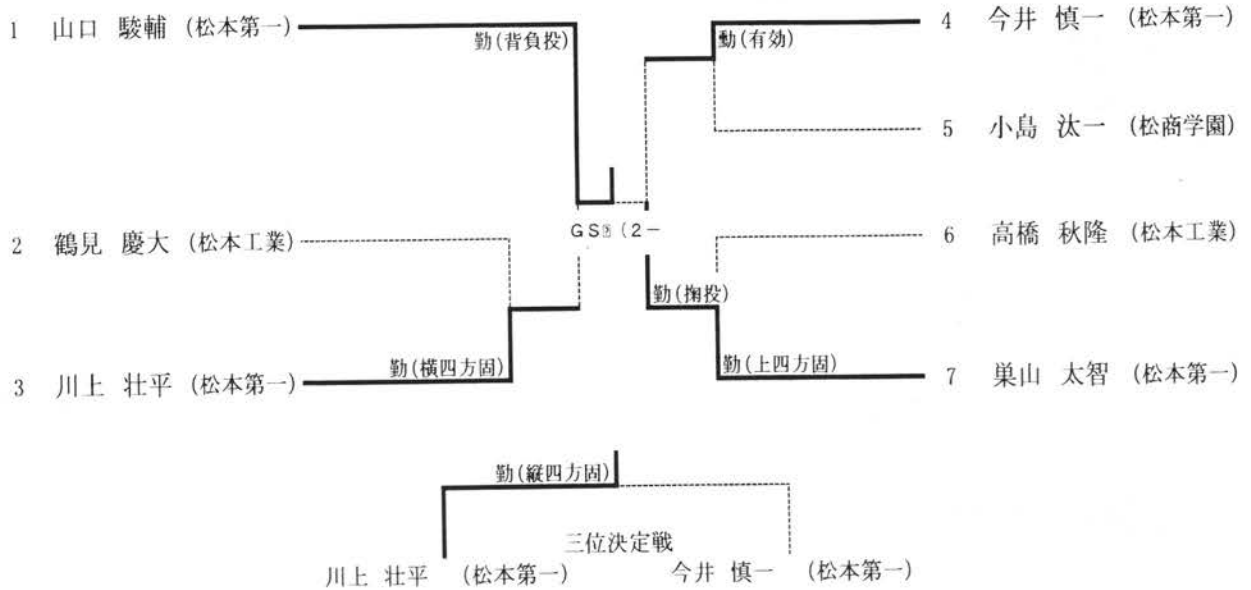

- 1位 山口 駿輔(松本第一)      2位 巢山 太智(松本第一)      3位 川上 壮平(松本第一)
- 4位 今井 慎一(松本第一)      5位 高橋 秋隆(松本工業)      6位 鶴見 慶大(松本工業)
- 7位 小島 汰一(松商学園)

男子66kg級

		田中翔太郎	原智史	平田直也	一ノ瀬光太郎	勝-敗	順位
1	田中 翔太郎 (松商学園)	△	○ (勤技有)	△	△	1-2	3位
2	原 智史 (松本第一)	△	△	△	○ (勤三角絞)	1-2	2位
3	平田 直也 (松本第一)	○ (勤有効)	○ (GS勢2-1)	○ (勤上四方固)	△	3-0	1位
4	一ノ瀬光太郎 (松本工業)	○ (勤有効)	△	△	△	1-2	4位

男子73kg級

	鳥羽 潤	村松杜志	山本将平	高原宏貴	勝-敗	順 位
1	鳥羽 潤 (松本第一)	○ (勤有効)	○ (勤巴投)	○ (勤巴投)	3-0	1 位
2	村松 杜志 (松本第一)	△	○ (勤有効)	○ (勤内股)	2-1	2 位
3	山本 将平 (松商学園)	△	△	○ (勤払腰)	1-2	3 位
4	高原 宏貴 (南安曇農業)	△	△	△	0-3	4 位

男子81kg級

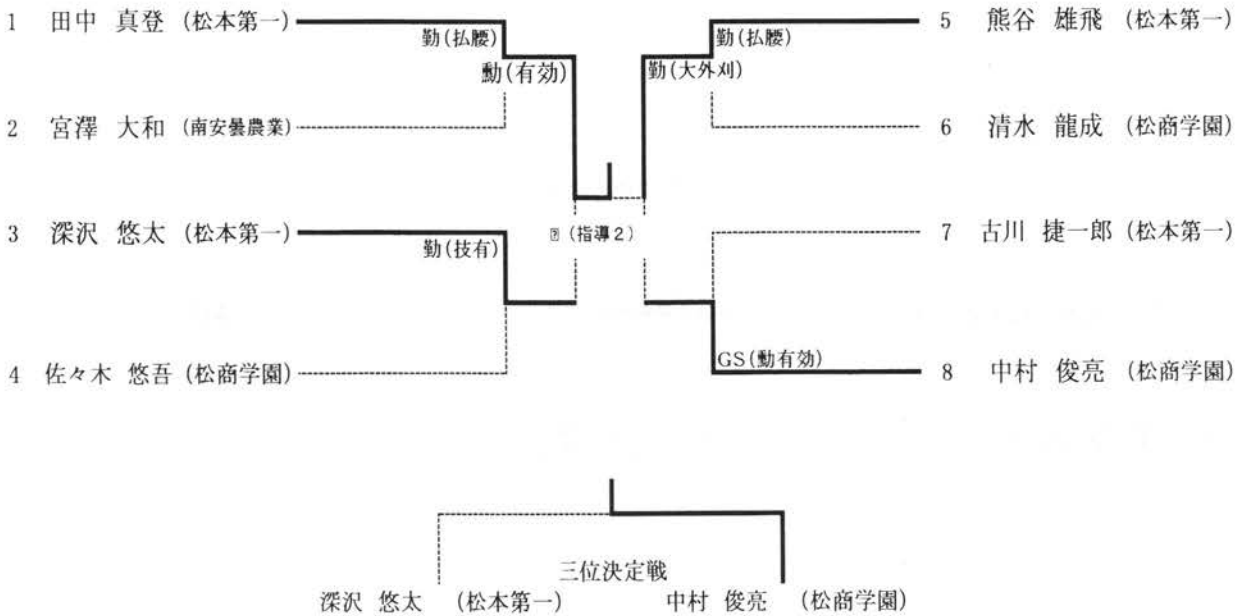

1位 田中 真登(松本第一)      2位 熊谷 雄飛(松本第一)      3位 中村 俊亮(松商学園)

4位 深沢 悠太(松本第一)      5位 宮澤 大和(南安曇農業)      6位 清水 龍成(松商学園)

7位 古川 捷一郎(松本第一)      8位 佐々木 悠吾(松商学園)

男子90kg級

1 栗飯原 秀盛 (松本第一) ..... 勤(小外刈) ..... 2 大内 喬博 (松商学園)

1位 大内 喬博(松商学園)      2位 栗飯原 秀盛(松本第一)

男子100kg級

1 中澤 優太 (松本第一) ..... 勤(有効) ..... 2 西沢 武通 (松本第一)

1位 中澤 優太(松本第一)      2位 西沢 武通(松本第一)

男子100kg超級

1 木下 昂大 (松本第一) ..... 勤(払腰) ..... 2 奥田 太一 (松本工業)

1位 木下 昂大(松本第一)      2位 奥田 太一(松本工業)

女子48Kg級

1 鎌倉 萌 (松商学園) GS髻(2-1) ..... 2 木村 友香 (県ヶ丘)

1位 鎌倉 萌(松商学園)      2位 木村 友香(県ヶ丘)

女子52Kg級

1 武居 沙知 (松商学園) 勤大内刈 ..... 2 佐藤 果歩 (松商学園)

1位 武居 沙知(松商学園)      2位 佐藤 果歩(松商学園)

女子57Kg級

1 出口 クリスタ (松商学園) 勤十字固 ..... 2 熊谷 日加里 (松商学園)

1位 出口 クリスタ(松商学園)      2位 熊谷 日加里(松商学園)

女子63Kg級

1 津金 恵 (松商学園) 勤袖釣込腰 ..... 2 原 琳々子 (松商学園)

1位 津金 恵(松商学園)      2位 原 琳々子(松商学園)

女子70Kg級

1 斉藤 理香子 (松商学園) ..... 2 (エントリー1名)

1位 斉藤 理香子(松商学園)

女子78Kg級

1 小野 華菜恵 (松商学園) ..... 2 (エントリー1名)

1位 小野 華菜恵(松商学園)

女子78Kg超級

1 山田 侑佳 (松商学園) ..... 2 (エントリー1名)

1位 山田 侑佳(松商学園)

# 剣道 専門部

[本年度の反省および感想]

専門委員長 青柳 俊幸 (松本深志)

県高校総体では個人戦では鶴見絵梨香 (穂高商業) が優勝し、中信地区からは久しぶりにインターハイへの出場となりました。また男子団体でも穂高商業が北信越大会へ出場することができました。

女子の競技人口の減少がさらに加速し、新人大会では女子の団体戦は参加が7校となり、県大会への出場枠を2年連続で割ることとなりました。参加校の中でも男女ともに5名に満たないチームがさらに多くなりました。

総合体育大会

期日 5月12・13日 塩尻市立体育館

男子個人戦 (その1)

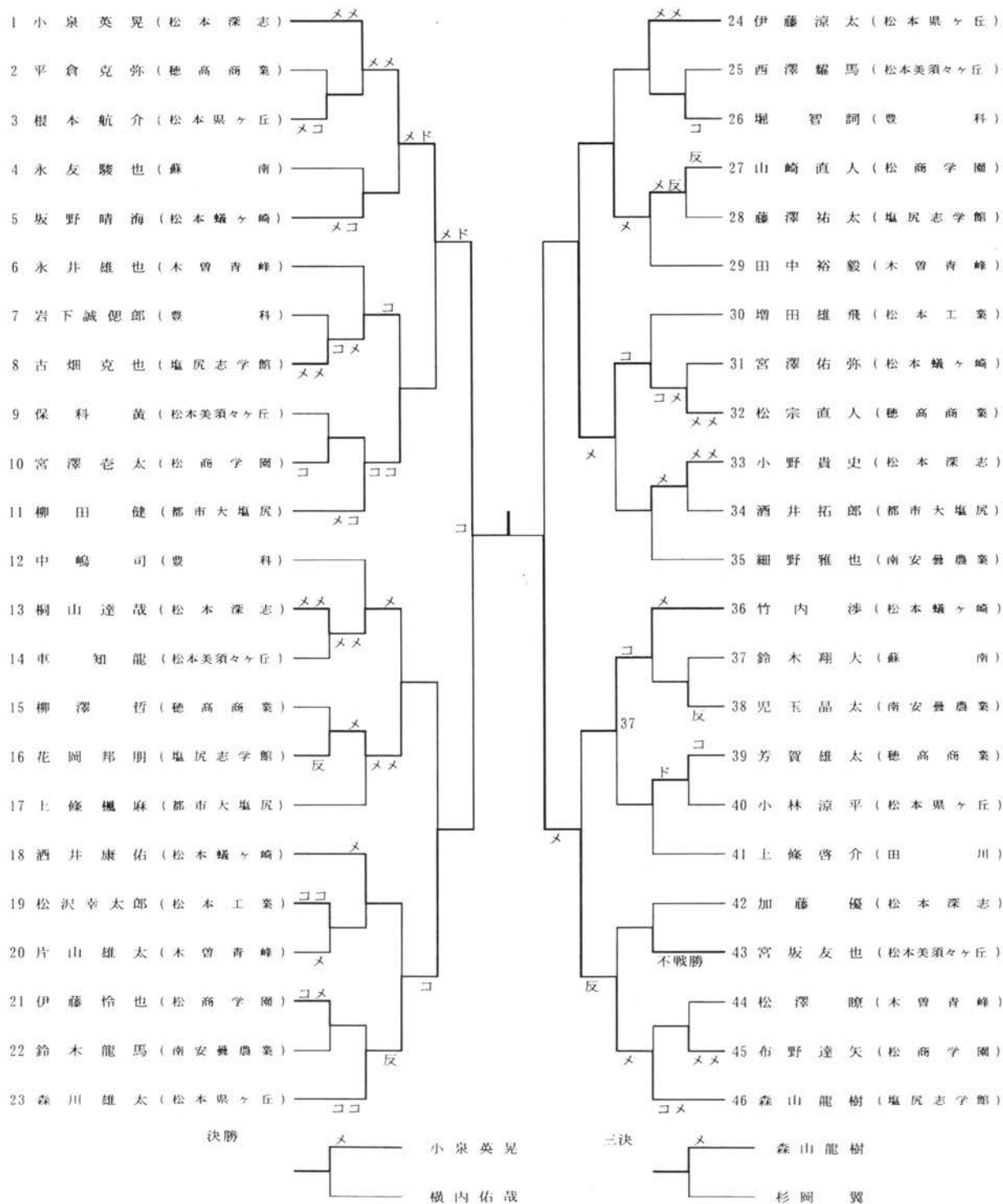



男子個人戦 (その2)

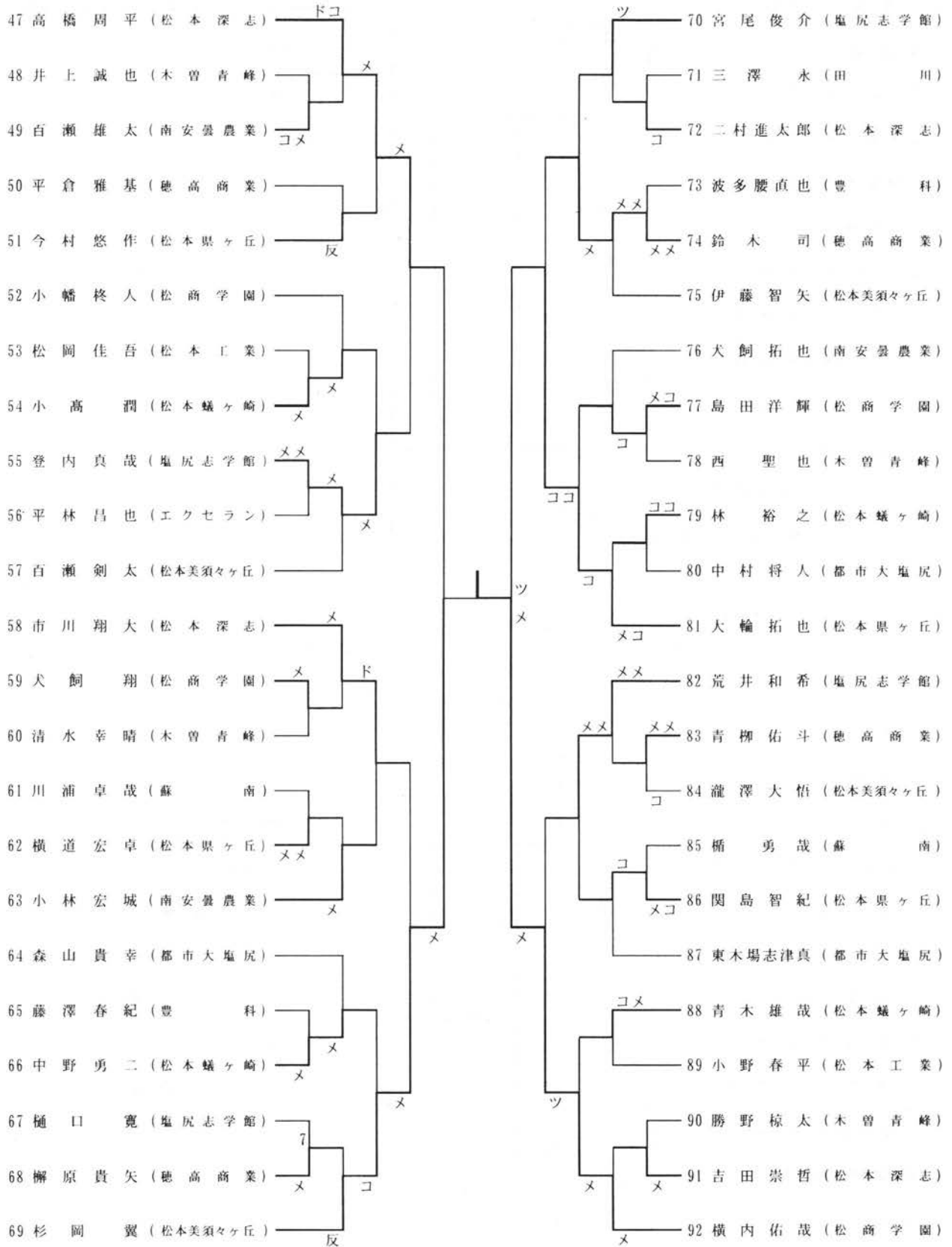

5位

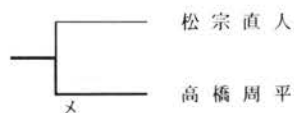

7位



女子個人戦その1

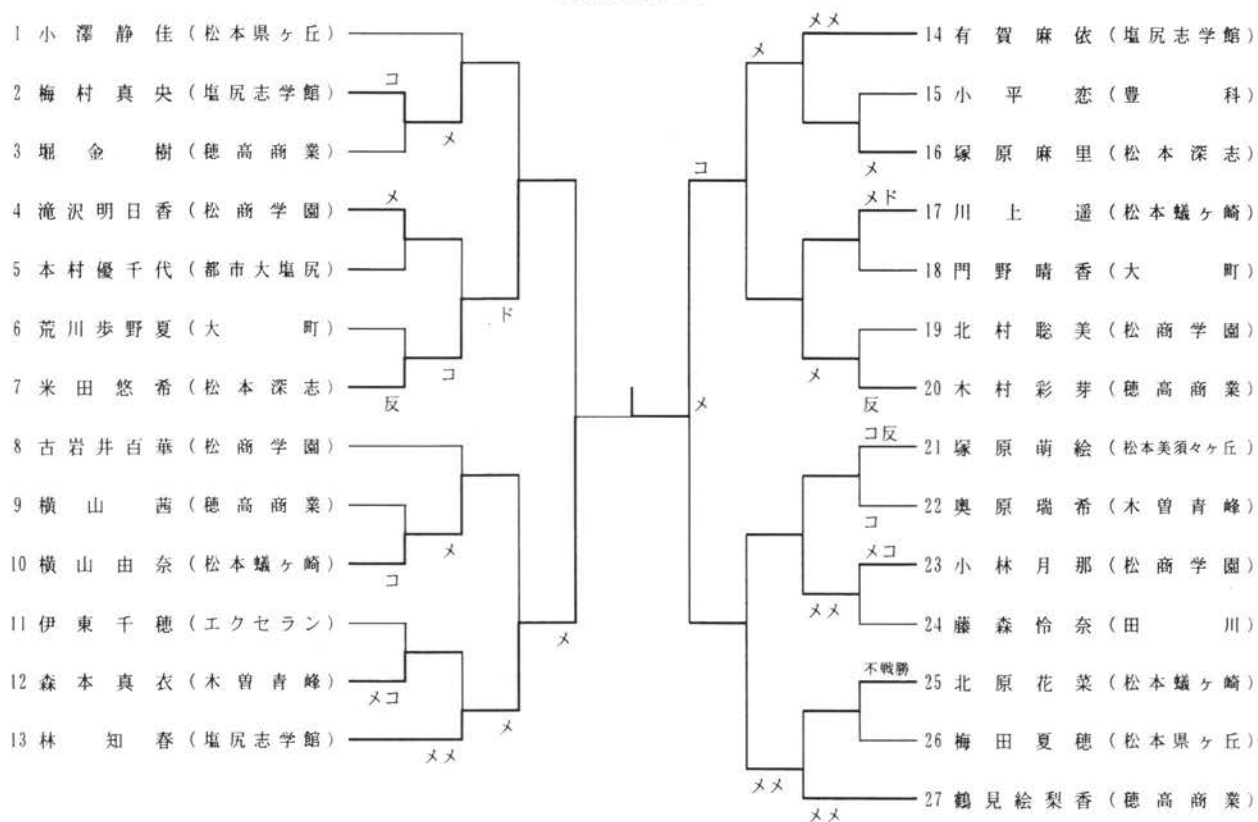

決勝戦

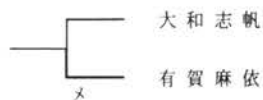

三決

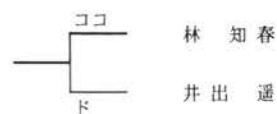

女子個人戦その2

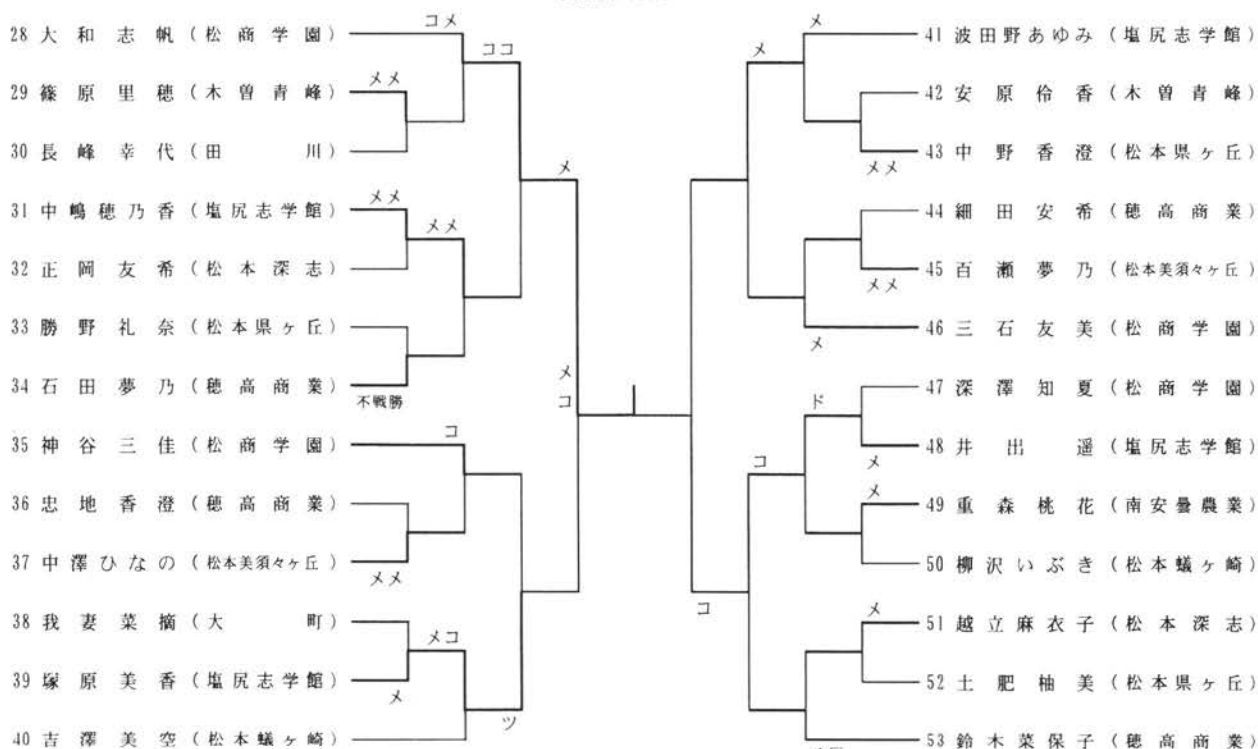

5位

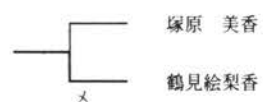

7位

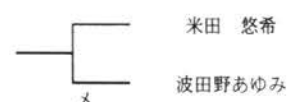

男子団体予選リーグ ○勝 △敗 □分け 数字 取得本数/勝者数

A	塩尻志学館	松本蟻ヶ崎	松本工業	勝点	本数/勝者数	順位
塩尻志学館		$\frac{4}{3}$	$\frac{9}{5}$	2	$\frac{13}{8}$	1
松本蟻ヶ崎	$\frac{3}{2}$		$\frac{7}{5}$	1	$\frac{10}{7}$	2
松本工業	$\frac{0}{0}$	$\frac{0}{0}$		0	$\frac{0}{0}$	3

B	松本深志	松本県ヶ丘	豊科	勝点	本数/勝者数	順位
松本深志		$\frac{5}{3}$	$\frac{10}{5}$	2	$\frac{15}{8}$	1
松本県ヶ丘	$\frac{2}{2}$		$\frac{8}{4}$	1	$\frac{10}{6}$	2
豊科	$\frac{0}{0}$	$\frac{2}{1}$		0	$\frac{2}{1}$	3

C	松商学園	木曾青峰	都市大塩尻	勝点	本数/勝者数	順位
松商学園		$\frac{5}{3}$	$\frac{7}{5}$	2	$\frac{12}{8}$	1
木曾青峰	$\frac{2}{1}$		$\frac{2}{1}$	0	$\frac{4}{2}$	3
都市大塩尻	$\frac{0}{0}$	$\frac{4}{3}$		1	$\frac{4}{3}$	2

D	穂高商業	松本美須ヶ丘	南安曇農業	蘇南	勝点	本数/勝者数	順位
穂高商業		$\frac{2}{2}$	$\frac{7}{4}$	$\frac{9}{5}$	2	$\frac{18}{11}$	2
松本美須ヶ丘	$\frac{3}{2}$		$\frac{5}{3}$	$\frac{9}{5}$	3	$\frac{17}{10}$	1
南安曇農業	$\frac{0}{0}$	$\frac{1}{0}$		$\frac{9}{4}$	1	$\frac{10}{4}$	3
蘇南	$\frac{0}{0}$	$\frac{0}{0}$	$\frac{2}{0}$		0	$\frac{2}{0}$	4

女子団体予選リーグ ○勝 △敗 □分け 数字 取得本数/勝者数

A	塩尻志学館	松本深志	大町	勝点	本数/勝者数	順位
塩尻志学館		$\textcircled{\frac{8}{4}}$	$\textcircled{\frac{9}{5}}$	2	$\frac{17}{9}$	1
松本深志	$\triangle \frac{1}{0}$		$\textcircled{\frac{3}{2}}$	1	$\frac{4}{2}$	2
大町	$\triangle \frac{0}{0}$	$\triangle \frac{0}{0}$		0	$\frac{0}{0}$	3

B	穂高商業	松本県ヶ丘	松本美須々ヶ丘	勝点	本数/勝者数	順位
穂高商業		$\textcircled{\frac{10}{5}}$	$\textcircled{\frac{9}{5}}$	2	$\frac{19}{10}$	1
松本県ヶ丘	$\triangle \frac{1}{0}$		$\textcircled{\frac{3}{2}}$	1	$\frac{4}{2}$	2
松本美須々ヶ丘	$\triangle \frac{1}{0}$	$\triangle \frac{2}{1}$		0	$\frac{3}{1}$	3

C	松商学園	松本蟻ヶ崎	木曾青峰	勝点	本数/勝者数	順位
松商学園		$\textcircled{\frac{6}{4}}$	$\textcircled{\frac{9}{5}}$	2	$\frac{15}{9}$	1
松本蟻ヶ崎	$\triangle \frac{2}{1}$		$\textcircled{\frac{9}{5}}$	1	$\frac{11}{6}$	2
木曾青峰	$\triangle \frac{1}{0}$	$\triangle \frac{0}{0}$		0	$\frac{1}{0}$	3

7.8.9位決定リーグ

7.8.9決定	大町	松本美須々ヶ丘	木曾青峰	勝点	本数/勝者数	順位
大町		$\triangle \frac{0}{0}$	$\textcircled{\frac{3}{3}}$	1	$\frac{3}{3}$	2
松本美須々ヶ丘	$\textcircled{\frac{2}{2}}$		$\square \frac{2}{2}$	1.5	$\frac{4}{4}$	1
木曾青峰	$\triangle \frac{1}{1}$	$\square \frac{2}{2}$		0.5	$\frac{3}{3}$	3

## 女子団体戦

決勝トーナメント

※数字：勝数（得本数）

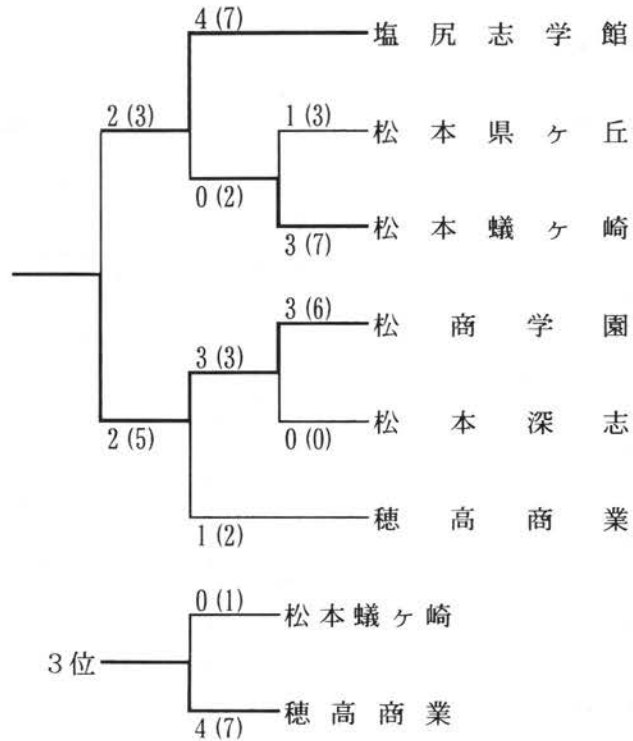

## 男子団体戦

決勝トーナメント

※数字：勝数（得本数）

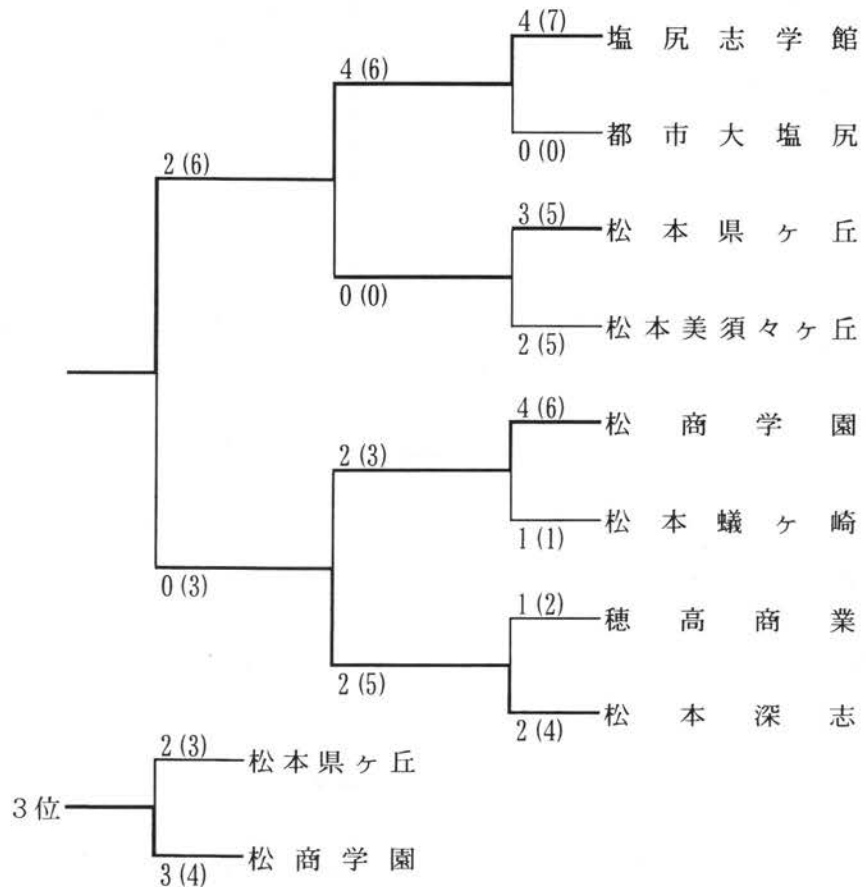

新人体育大会

期日 10月13・14日 塩尻志学館高校体育館

男子個人戦 (その1)

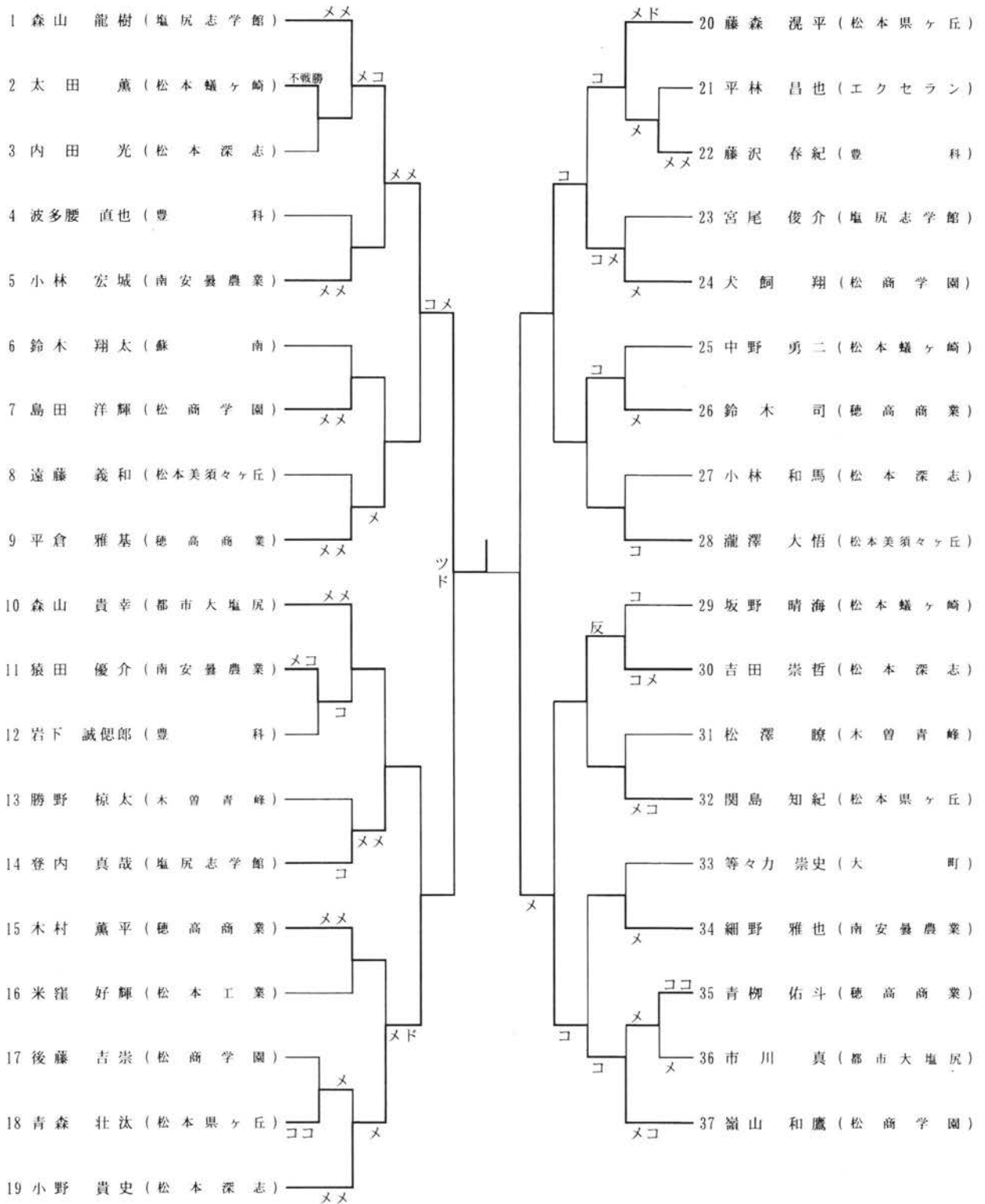

決勝戦

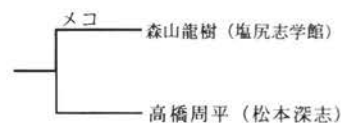

男子個人戦 (その2)

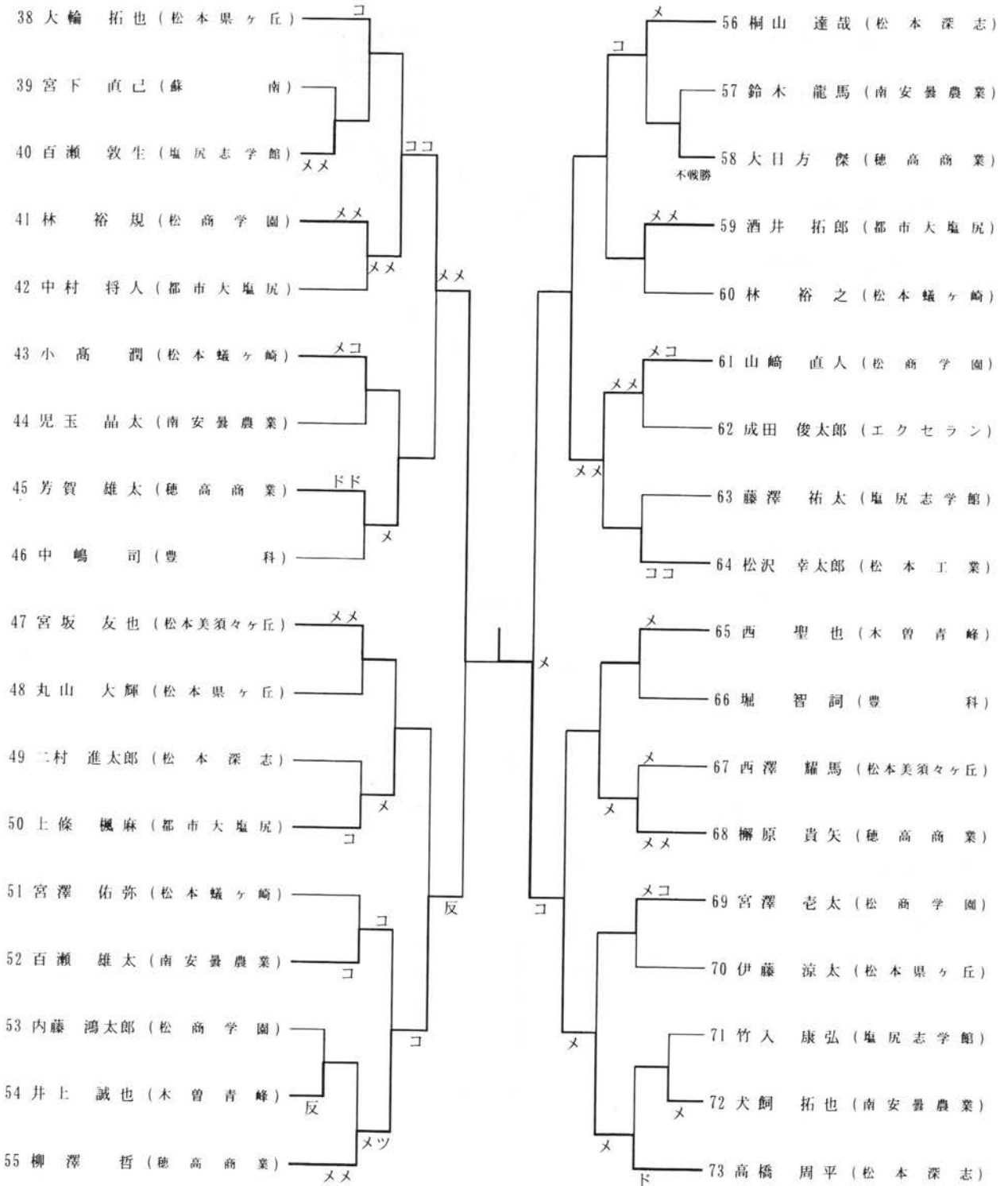

三位決定戦

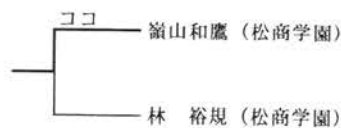

女子個人戦その1

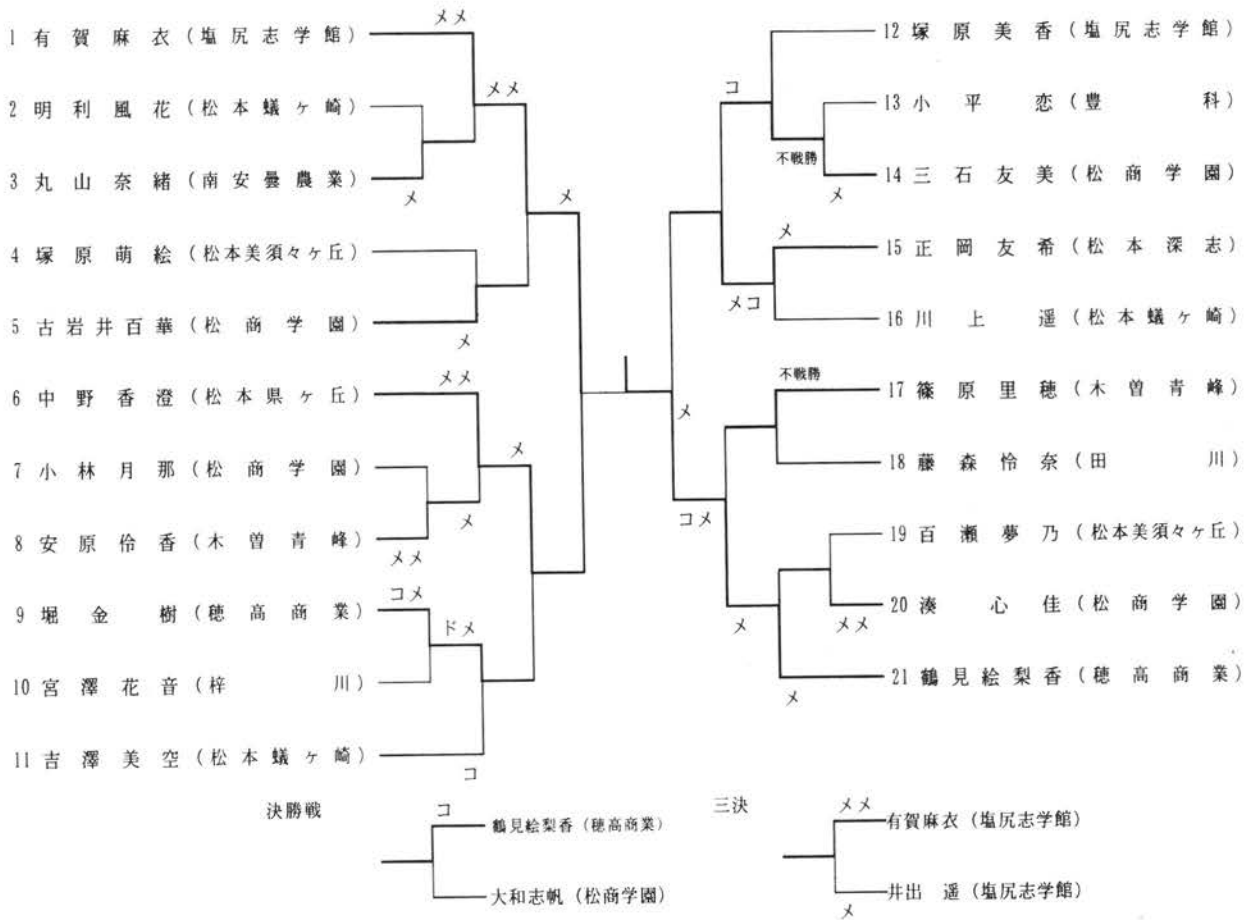

女子個人戦その2

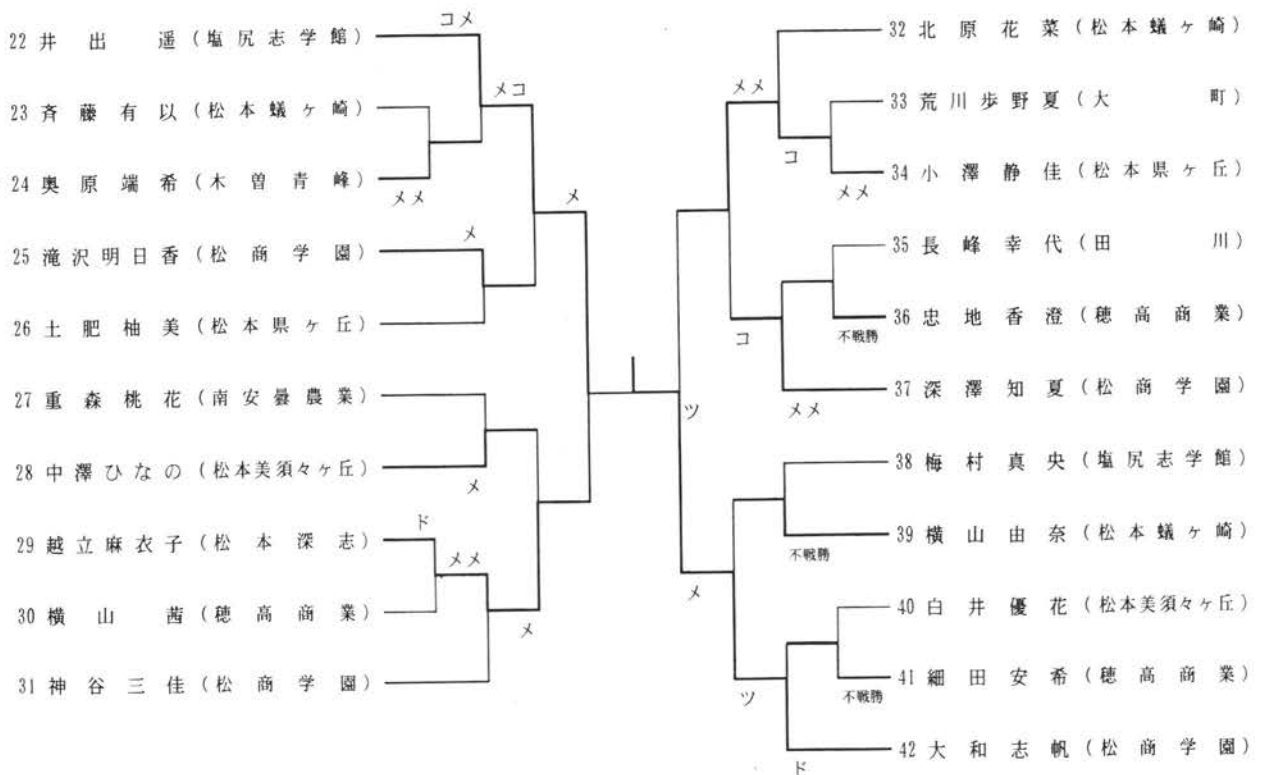



### 男子団体予選リーグ

○勝 △敗 □分け 数字 取得本数/勝者数

A	塩尻志学館	松本美須々丘	穂高商業	木曾青峰	勝点	本数/勝者数	順位
塩尻志学館		○ $\frac{9}{5}$	△ $\frac{4}{2}$	○ $\frac{8}{5}$	2	$\frac{21}{12}$	2
松本美須々丘	△ $\frac{0}{0}$		△ $\frac{3}{2}$	○ $\frac{7}{4}$	1	$\frac{10}{6}$	3
穂高商業	○ $\frac{5}{3}$	○ $\frac{5}{3}$		○ $\frac{7}{5}$	3	$\frac{17}{11}$	1
木曾青峰	△ $\frac{0}{0}$	△ $\frac{0}{0}$	△ $\frac{0}{0}$		0	$\frac{0}{0}$	4

B	松本深志	松本蟻ヶ崎	都市大塩尻	豊科	勝点	本数/勝者数	順位
松本深志		○ $\frac{6}{3}$	○ $\frac{5}{2}$	○ $\frac{6}{5}$	3	$\frac{17}{10}$	1
松本蟻ヶ崎	△ $\frac{2}{1}$		○ $\frac{7}{4}$	○ $\frac{5}{2}$	2	$\frac{14}{7}$	2
都市大塩尻	△ $\frac{1}{0}$	△ $\frac{2}{1}$		○ $\frac{4}{2}$	1	$\frac{7}{3}$	3
豊科	△ $\frac{0}{0}$	△ $\frac{2}{1}$	△ $\frac{2}{1}$		0	$\frac{4}{2}$	4

C	松商学園	松本県ヶ丘	南安曇農業	勝点	本数/勝者数	順位
松商学園		○ $\frac{3}{3}$	○ $\frac{7}{5}$	2	$\frac{10}{8}$	1
松本県ヶ丘	△ $\frac{1}{1}$		○ $\frac{7}{4}$	1	$\frac{8}{5}$	2
南安曇農業	△ $\frac{0}{0}$	△ $\frac{3}{1}$		0	$\frac{3}{1}$	3

# 女子団体戦

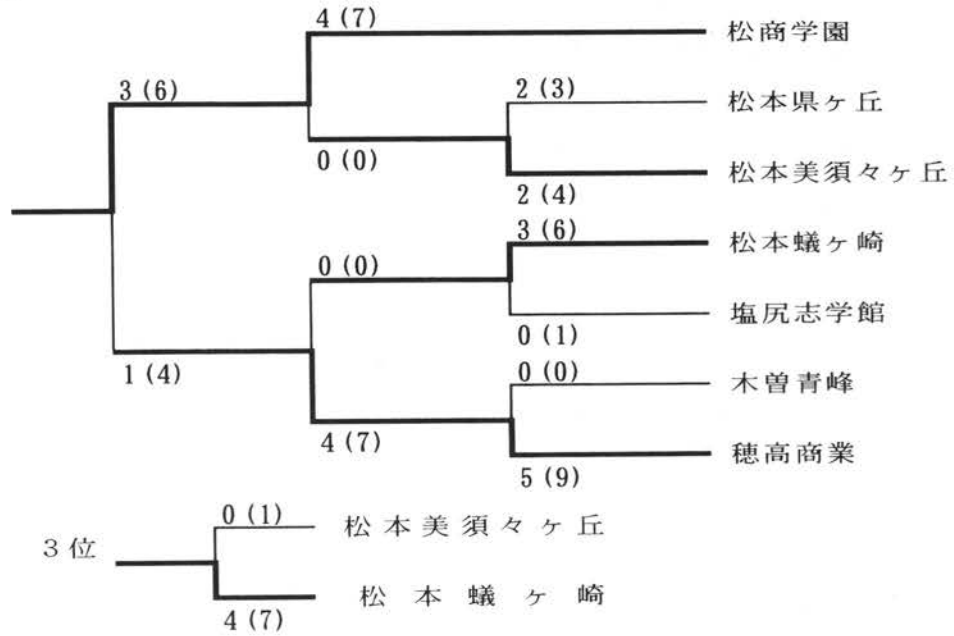

5位～7位 順位決定リーグ

	松本県ヶ丘	塩尻志学館	木曾青峰	勝点	本数/勝者数	順位
松本県ヶ丘		2 1	△ 2 1	0.5	4 2	3
塩尻志学館	2 1		○ 4 2	1.5	6 3	1
木曾青峰	○ 4 2	△ 0 0		1	4 2	2

# 男子団体戦決勝トーナメント

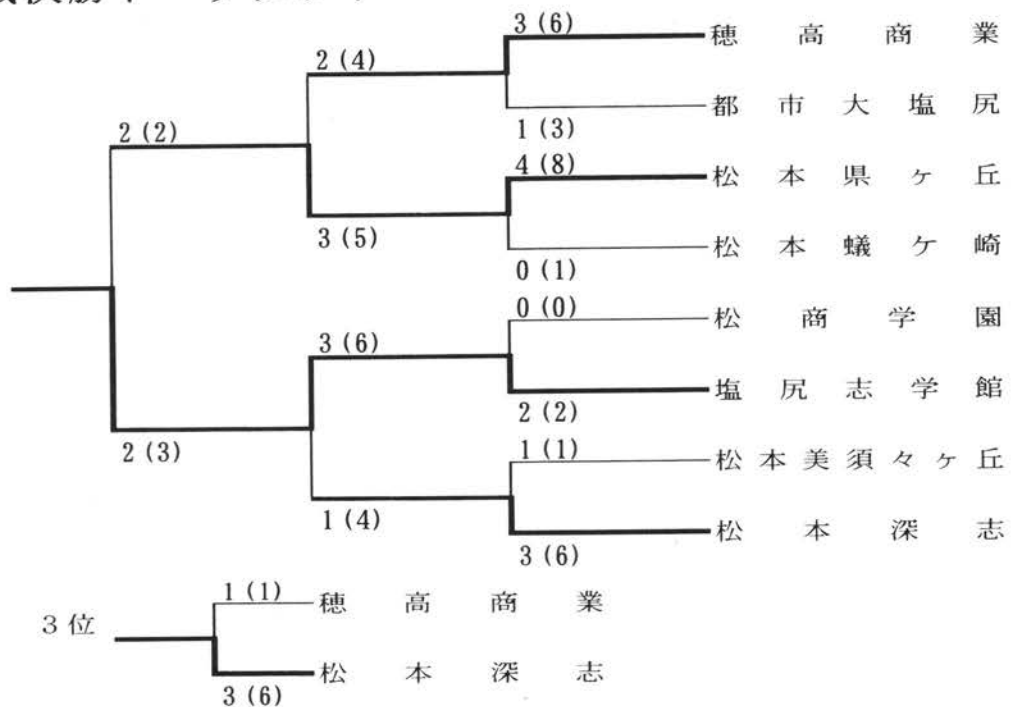

## ソフトテニス専門部

専門委員長 三井伸一（松本蟻ヶ崎）

### 【本年度の反省及び感想】

今年度の大会も各校顧問の先生方、協会の方々、中信高体連の役員の方々のおかげを持ちまして無事終了いたしました。また、3年生の部員が新人戦等で協力する体制が整い、各校の指導には頭が下がる思いです。しかし、昨今話題に出ている部員数の減少となると、毎年の事ながら、頭の痛い問題です。現状を維持するのが精一杯のところではあります。

さて、今年度の成績を振り返りますと、総体・新人戦ともに、男子松本工業、女子松商学園が個人、団体ともに制しました。県大会においては、男子は、総体で松本工業が、新人大会では都市大塩尻が第3位と一時期の不振を脱しつつある。女子は、新人大会で松商学園が久しぶりに制し、今後の活躍が期待される。

また、昨年度より冬期間に各校生徒が集まり、合同強化練習を始めています。寒風が吹く中多くの生徒が参加し、お互いに技術の向上を目指しています。この取り組みの成果がいち早く出ることを期待します。

来年度は多くの生徒が「2013 未来をつなぐ 北部九州総体」に出場することを祈念し、今年度の反省といたします。

### 《2012 全国総体出場者および結果》

#### ◎ 女子個人戦

県総体	氏名・学年	学校名	全国総体成績
優勝	細川 椋香③・堀内 友子③	松商学園	2回戦
2位	太田千香子③・森 穂波②	松商学園	2回戦

平成24年度 中信高等学校総合体育大会ソフトテニス競技

平成24年5月12日・13日

浅間温泉庭球公園

男子団体戦

	1	2	3	順位
1 松本工業	—	③	③	1
2 大町北	0	—	1	3
3 南安曇農	0	②	—	2

	8	9	10	順位
8 穂高商業	—	1	②	2
9 豊科	②	—	②	1
10 松本美須ヶ丘	1	1	—	3

	4	5	6	7	順位
4 松本深志	—	②	②	③	1
5 松本県ヶ	1	—	1	1	4
6 木曾青峰	1	②	—	②	2
7 都市大塩尻	0	②	1	—	3

	11	12	13	順位
11 松本蠶ヶ	—	②	②	1
12 松商学園	1	—	0	3
13 大町	1	③	—	2

(抽選校) 木曾青峰 松本県ヶ丘 豊科 大町北 松商学園

3位決定戦



5～8位決定トーナメント



7位決定戦



女子団体戦

	1	2	3	順位
1 松商学園	—	③	③	1
2 田川	0	—	1	3
3 松本美須ヶ丘	0	②	—	2

	7	8	9	順位
7 豊科	—	②	②	1
8 松本深志	1	—	②	2
9 大町	1	1	—	3

	4	5	6	順位
4 塩尻志学館	—	③	②	1
5 木曾青峰	0	—	1	3
6 穂高商業	1	②	—	2

	10	11	12	順位
10 松本蠶ヶ	—	②	③	1
11 都市大塩尻	1	—	1	3
12 松本県ヶ	0	②	—	2

(抽選校) 木曾青峰 田川 松本深志 都市大塩尻

3位決定戦



5～8位決定トーナメント



7位決定戦



# 平成24年度中信高等学校総合体育大会ソフトテニス競技

平成24年5月12日(土)～13日(日)

浅間温泉庭球公園

## 個人戦(男子)

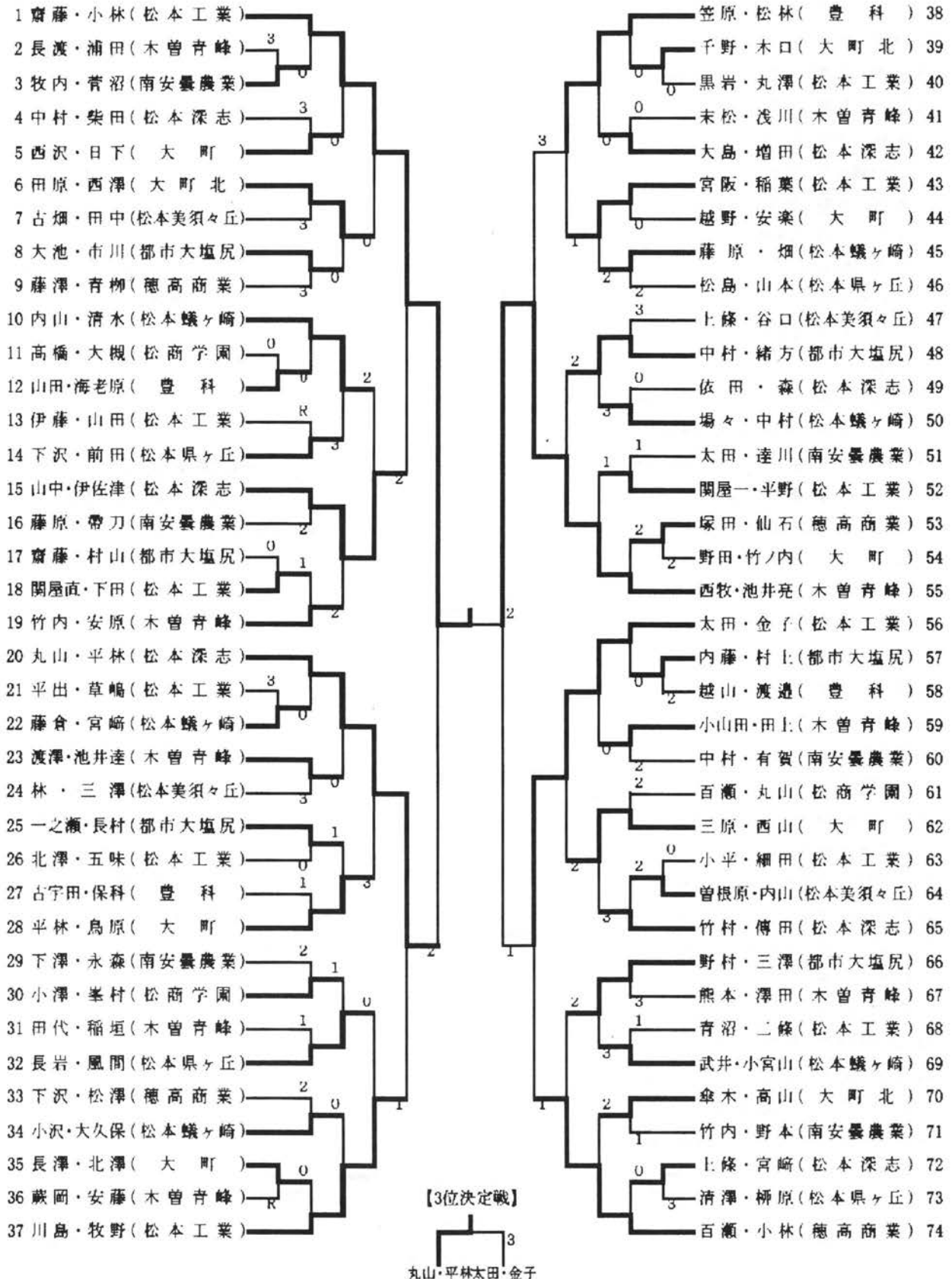

# 平成24年度中信高等学校総合体育大会ソフトテニス競技

平成24年5月12日(土)～13日(日)

浅間温泉庭球公園

## 個人戦(女子)

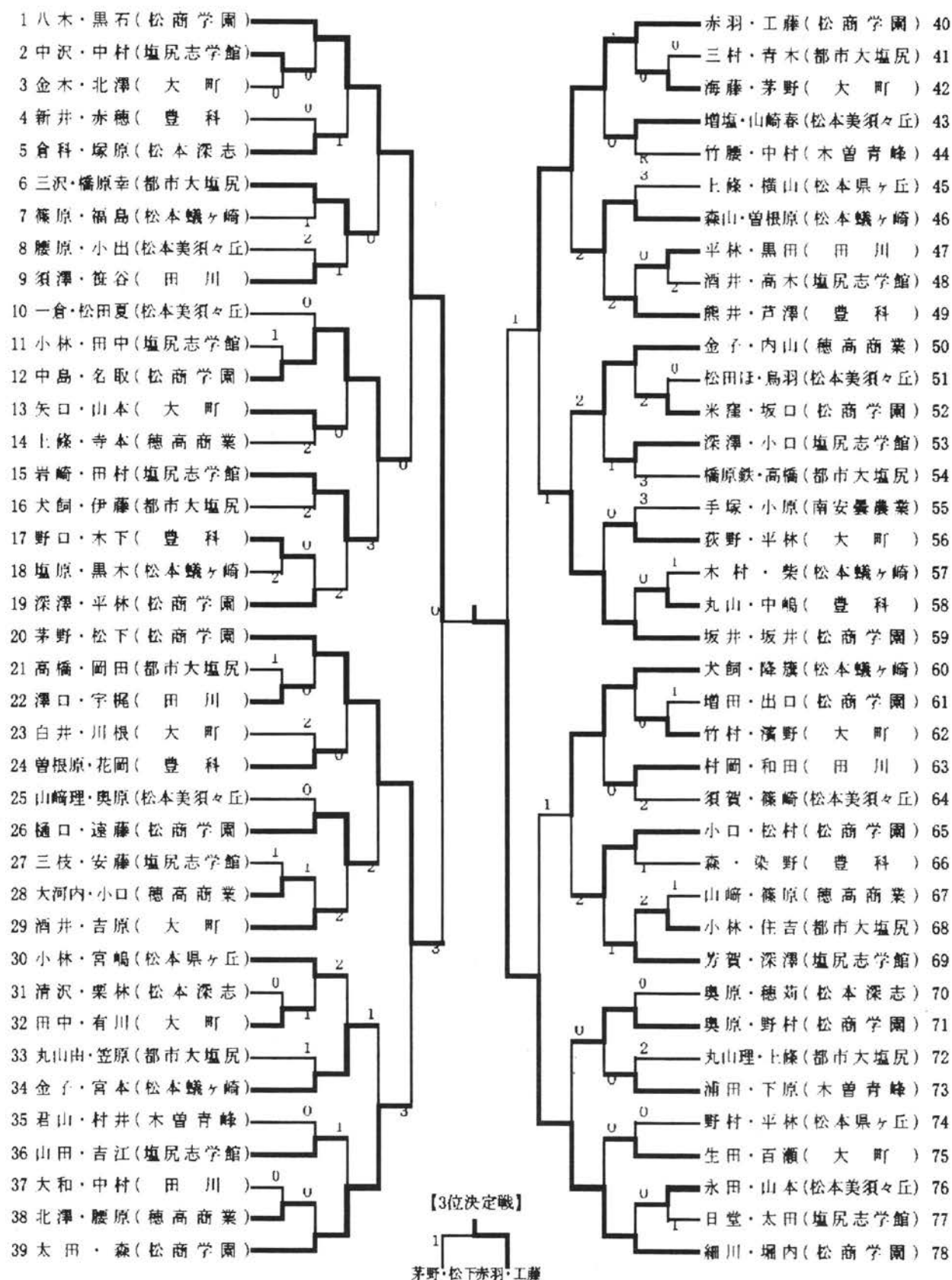

平成24年度 中信高等学校新人体育大会ソフトテニス競技

平成24年9月22日・23日  
豊科南部総合公園テニスコート

男子団体戦

	1	2	3	順位
1 松本工業A	-	3	3	1
2 松商学園	0	-	2	2
3 松本県ヶ丘	0	1	-	3

	8	9	10	11	順位
8 松本深志	-	2	2		1
9 松本工業B	1	-	2		2
10 連合A	0	1	-		3
11 豊科				-	

	4	5	6	7	順位
4 都市大塩尻	-	2	3	0	2
5 木曾青峰B	0	-	1	1	4
6 連合B	0	2	-	2	3
7 松本美須ヶ丘	3	2	1	-	1

	12	13	14	順位
12 松本蠮ヶ崎	-	3	0	2
13 南安曇農業	0	-	1	3
14 木曾青峰A	3	2	-	1

(抽選校) 松商学園 南安曇農業 木曾青峰B 松本工業B 連合A(大町・志学館) 連合B(穂商・大町北)

3位決定戦

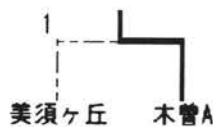

5～8位決定トーナメント

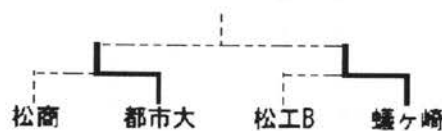

7位決定戦



女子団体戦

	1	2	3	順位
1 松商学園A	-	3	3	1
2 連合	0	-	2	2
3 穂高商業	0	1	-	3

	8	9	10	順位
8 松商学園B	-	3	3	1
9 松本美須ヶ丘	0	-	0	3
10 大町	0	3	-	2

	4	5	6	7	順位
4 豊科	-	0	3	2	2
5 都市大塩尻	3	-	3	3	1
6 田川	0	0	-	0	4
7 塩尻志学館A	1	0	3	-	3

	11	12	13	順位
11 松本蠮ヶ崎	-	3	3	1
12 塩尻志学館	0	-	2	2
13 松本県ヶ丘	0	1	-	3

(抽選校) 松本美須ヶ丘 田川 都市大塩尻 塩尻志学館B 連合(深志・青峰)

3位決定戦



5～8位決定トーナメント



7位決定戦

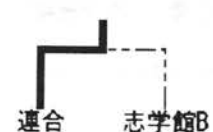

平成24年度中信高等学校新人体育大会ソフトテニス競技  
 平成24年9月22日(土)～23日(日)  
 豊科南部総合公園テニスコート

個人戦(男子)

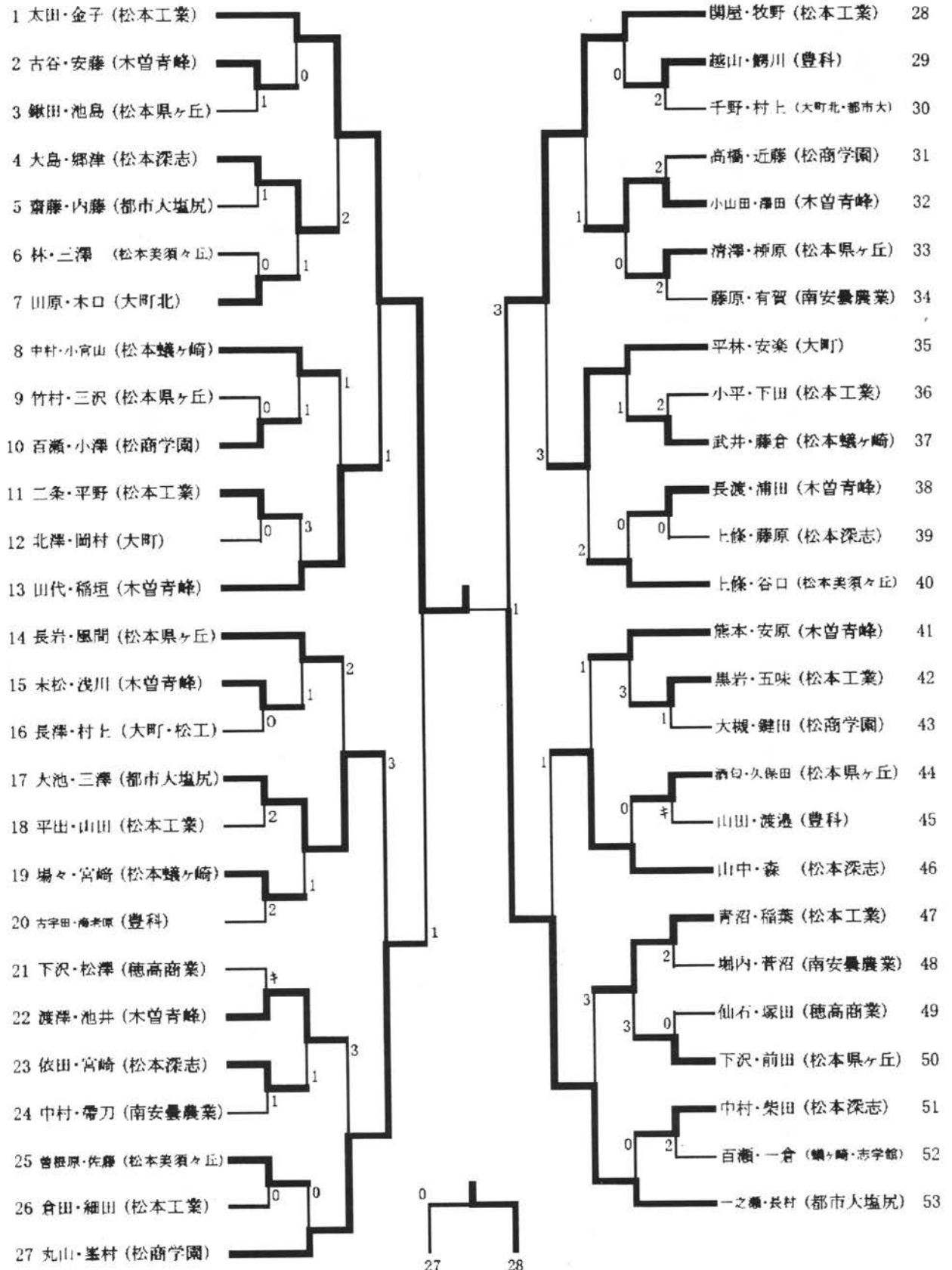



平成24年度中信高等学校新人体育大会ソフトテニス競技  
 平成24年9月22日(土)～23(日)  
 豊科南部総合公園テニスコート

個人戦(女子)

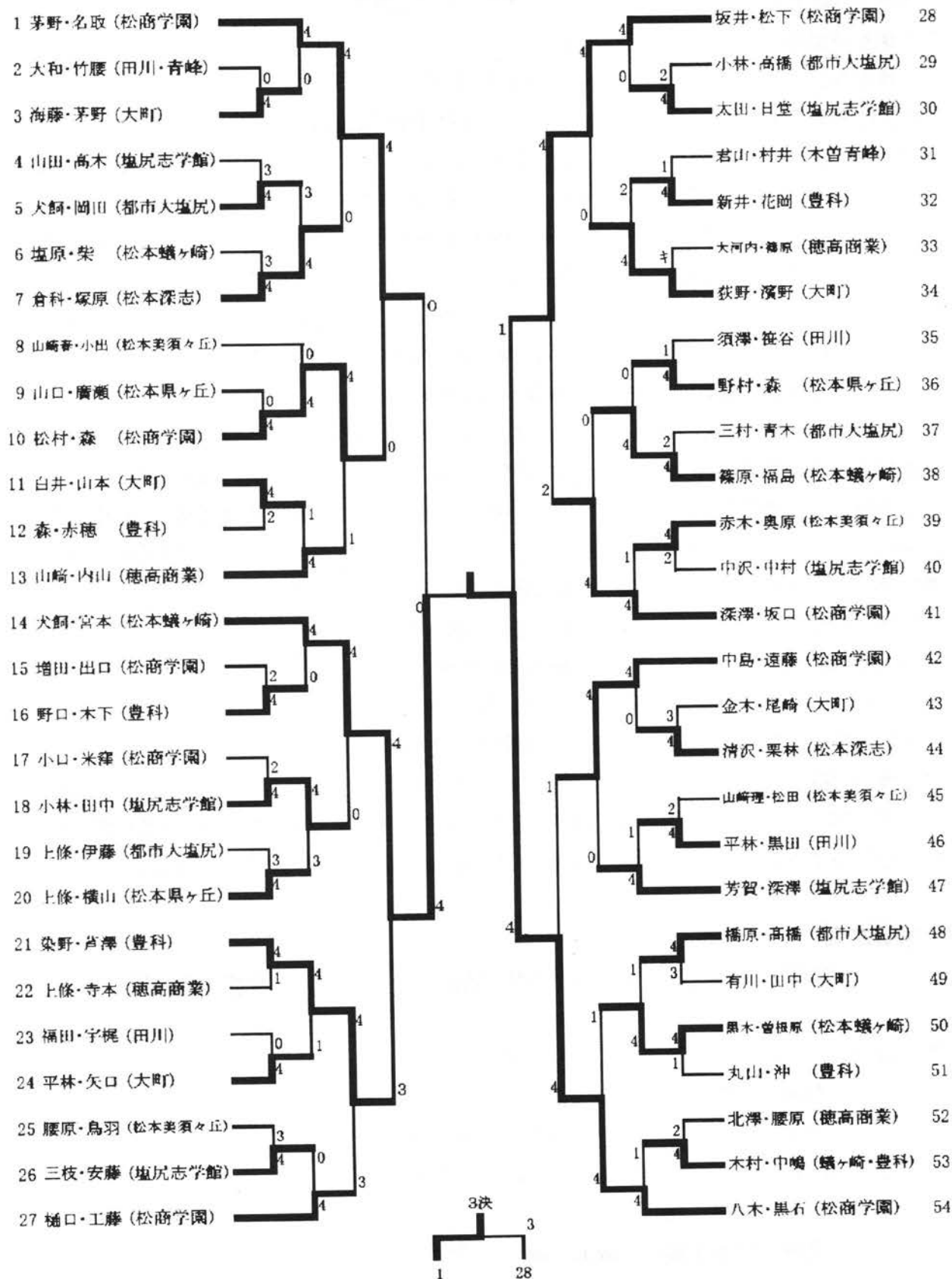

## テニス専門部

### 《反省と来年度に向けて》

専門委員長 池上美鈴（豊科高校）

平成24年度の大会・各事業が無事終了することができました。関係各位のご理解とご協力にこの場をお借りして、御礼申し上げます。

1年間を振り返ると、今年度は特筆すべき事項が2点ありました。まず、中信そして県代表として、新潟県で開催された全国総体に出場した松商学園の活躍です。団体では、男女ともに全国ベスト8。個人戦では、男子ダブルスが全国優勝、女子ダブルスも全国準優勝の快挙を成し遂げました。選手の健闘と、指導にあられた監督・顧問の先生方のご努力とご苦勞に対し、新人大大会に先立ち、中信地区顧問・選手一同で祝勝報告会を浅間のテニスコートで行い、会場長としてお世話になってきた五味校長先生にお祝いの言葉をいただき、歓びを共にしました。1昨年、高校テニスは他の競技に先駆け「100年」の記念すべき節目を迎え、その記念誌には長野県高校テニスの黎明期からの諸先輩方の活躍が脈々とつづられています。その歴史と伝統の上に今回勝ち取った素晴らしい結果であり、更に今後、夢に向かう高校生プレイヤー達の希望と励みとなる輝跡となりました。これを契機としてさらなる切磋琢磨の中で、地区全体のレベルの向上と、中信地区のテニスに関わるひとりひとりの選手の成長につながることを願うものです。

2点目として挙げる点は、ここ数年来「体制の強化」が課題であった専門部に、新たに若い専門委員の先生がお2人加わってくださったことです。テニスの専門的指導ができる顧問は全県でも数えるばかりで、日常の部活動を支える顧問の多くはテニスに関しては素人という先生方が殆どです。それゆえに、お互いに苦勞を分かち合いながら時には学校の枠を超えて助け合っていますが、逆に運営に携わるなかで経験を積み知識を増やしていただき、ご指導に役立てていただきたいとも考えてきました。専門委員自体も、3年ないし4年のローテーションで引き継いで行くという協力体制を確立していくことが課題ですが、今年度得られた新たな力が中信地区全体に大変良い影響を与えてくれ、活気ある雰囲気の中でのスムーズな運営につながっています。

さて、平成25年度は全国選抜北信越大会が松本で開催されます。中信地区代表校の大会での活躍を期待すると共に、高体連の先生方のご支援とご協力をよろしくお願い致します。

### 大会結果

#### 全国高等学校総合体育大会出場者名 ※（）内は全国大会結果

男子団体(北信越1位) 松商学園 (全国ベスト8)

監督：田中章司

選手：諱 五貴 西脇一樹 浮田光貴 横山太一 石口雅人

女子団体(北信越2位) 松商学園 (全国ベスト8)

監督：小林正則

選手：牧野菜摘 坂上 唯 野崎真帆 角田まり 竹内しおり

個人戦シングルス 男子 1位 西脇一樹(16) 2位 諱 五貴(8) 3位 浮田光貴(64)  
 女子 1位 牧野菜摘(16) 2位 坂上 唯 3位 角田まり  
 個人戦ダブルス 男子 1位 西脇一樹・諱 五貴(優勝) 2位 浮田・石口(32)  
 3位 横山・滝澤裕也  
 女子 1位 牧野菜摘・野崎真帆(準優勝) 2位 坂上・竹内(32)  
 3位 一柳 滯・岩館百香

平成24年度 中信総合体育大会テニス競技会 《県大会出場校・出場者一覧》

日時：5月18日(金)～5月20日(日) 会場：松本市浅間温泉庭球公園

学校対抗の部(団体)

順位	男子 学 校 名	順位	女子 学 校 名
1	松 商 学 園 高 等 学 校	1	松 商 学 園 高 等 学 校
2	松 本 第 一 高 等 学 校	2	松 本 蟻 ケ 崎 高 等 学 校
3	豊 科 高 等 学 校	3	豊 科 高 等 学 校
4	松 本 深 志 高 等 学 校	4	松 本 第 一 高 等 学 校

個人の部(ダブルス)

順位	男子 氏 名	学 校 名	順位	女子 氏 名	学 校 名
1	諱 五貴・西脇一輝	松商学園	1	坂上 唯・竹内しおり	松商学園
2	石口雅人・浮田光貴	松商学園	2	牧野菜摘・野崎真帆	松商学園
3	横山太一・滝澤裕也	松商学園	3	角田まり・牧羽雅子	松商学園
4	蓑輪昇吾・土屋史樹	松商学園	4	一柳 滯・岩館百香	松商学園
5	戸田祥太郎・田川大智	松本第一	5	三井寿々菜・渡辺恭子	松商学園
6	岸部一輝・中山和也	松本第一	6	塩原有紗・滝澤由希菜	松商学園
7	堀優希・手塚洋人	豊 科	7	角田愛・林珠都子	蟻ヶ崎
8	村田凜・上條雄輝	豊 科	8	岡村綾音・桑沢香里	豊 科

個人の部(シングルス)

	男子 氏 名	学 校 名		女子 氏 名	学 校 名
1	諱 五 貴	松商学園	1	牧 野 菜 摘	松商学園
2	西 脇 一 樹	松商学園	2	坂 上 唯	松商学園
3	浮 田 光 貴	松商学園	3	野 崎 真 帆	松商学園
4	横 山 太 一	松商学園	4	角 田 ま り	松商学園
5	石 口 雅 人	松商学園	5	牧 羽 雅 子	松商学園
6	滝 澤 裕 也	松商学園	6	一 柳 滯	松商学園
7	土 屋 史 樹	松商学園	7	竹 内 し お り	松商学園
8	岸 部 一 輝	松本第一	8	角 田 愛	蟻ヶ崎

# 男子団体戦

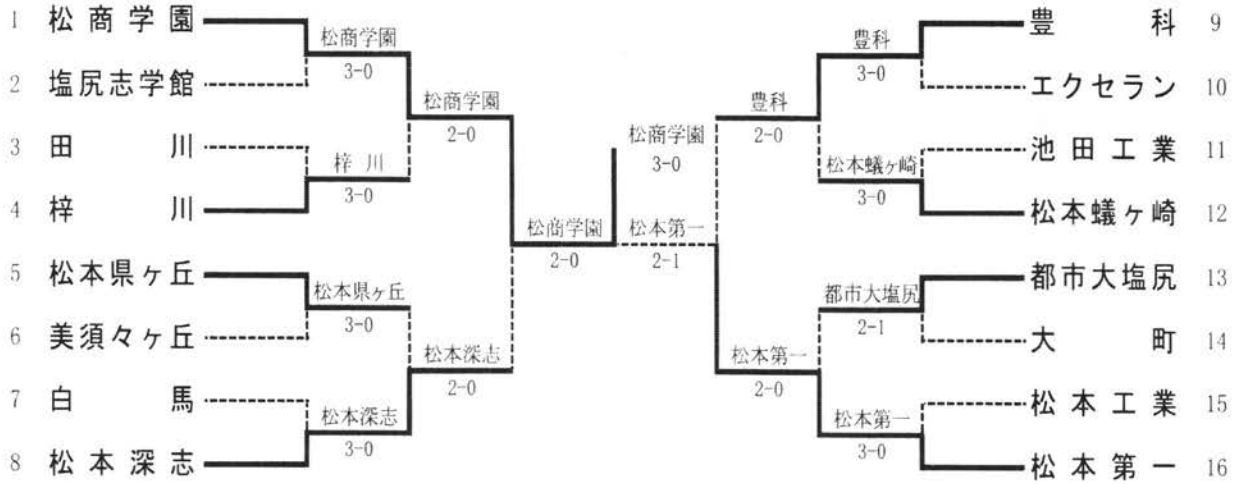

## 男子団体戦3位4位決定トーナメント

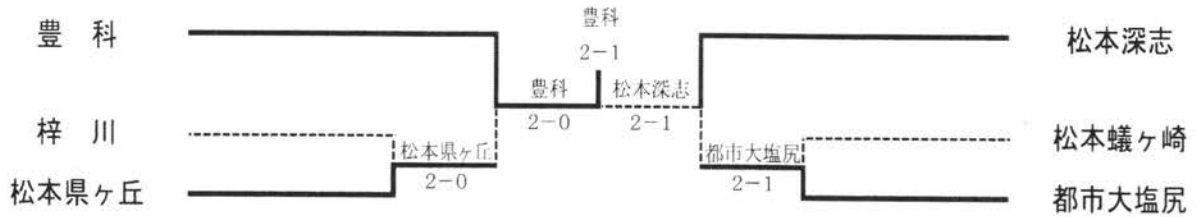

順	学校名	監督	No1	No2	No3	No4	No5
1	松商学園	田中 章司	諱 五貴③	西脇 一樹③	浮田 光貴②	横山 太一③	滝澤 裕也③
2	塩尻志学館	上條 浩	中村 智貴③	中田 敦也③	小林 純平③	小林 優③	宮原 良太②
3	田川	荻野 哲也	蒲生 康平③	関 大樹③	平澤 賢③	百瀬 拓実②	三村 紘輝②
4	梓川	金井 和	宮下 遼太郎③	市川 司③	藤澤 克敏③	堀江 優太③	
5	松本県ヶ丘	岡本将人	穴戸 晃太③	荒深 凌馬③	菅田 雅巳③	齋藤 大地①	横山 真樹③
6	美須々ヶ丘	内山 昌吾	岩間 達也③	吉江 健太③	折井 天悟③	小林 宗②	海野 幸聡③
7	白馬	犬飼健一	栗田 治紀③	太田 秀和③	栗田 悠暉②	眞島 拓也②	渡瀬 穂高②
8	松本深志	相馬 孝幸	二木 比呂志③	桃崎 哲②	横内 有貴②	島田 新③	松本 隆太郎③
9	豊科	土橋 亜希	佐藤 諒介③	浅野 瑞生③	村田 凜③	堀 優希③	上條 雄輝③
10	エクセラン	高田 和	百瀬 琢磨③	竹田 俊毅②	小山 周継③	金井 優樹②	太田 智久①
11	池田工業	犬飼 雅樹	西澤 星哉②	北澤 勇太③	岡崎 竜麻③	五十嵐 望②	望月 巧③
12	松本蟻ヶ崎	岡庭 真一	米窪 聡太②	杉田 大毅③	石津 流弥③	手塚 和也③	市川 雅基②
13	都市大塩尻	鯛川家教	渡辺 英雄②	藤森 匡哉②	増澤 幸治②	眞田 大志②	清澤 祐人①
14	大町	井原 信	前川 智志③	小林 大貴③	奥村 真一②	中村 将大②	森永 哲央①
15	松本工業	高橋一雄	中野 陽平③	萩原 一樹③	米澤 大輝②	野村 勇斗②	小岩井 俊佑②
16	松本第一	柵山 寛之	岸部 一輝③	中山 和也③	戸田 祥太郎②	田川 大智②	大池 由希也③

# 女子団体戦

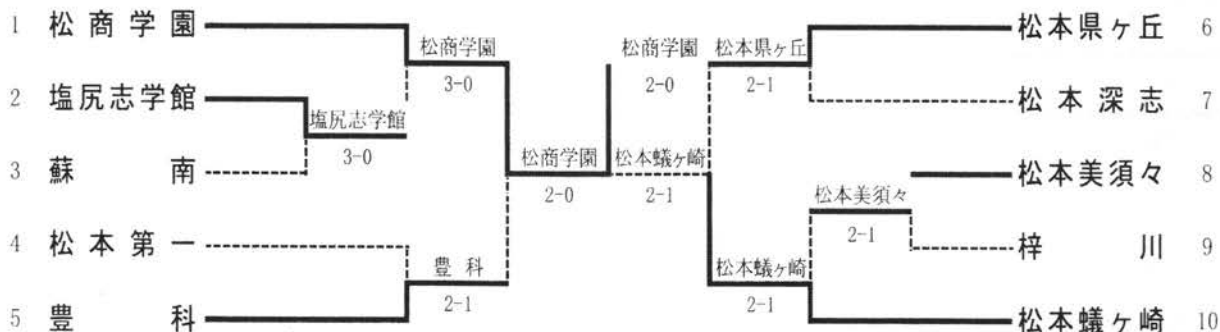

## 女子団体戦3位4位決定トーナメント

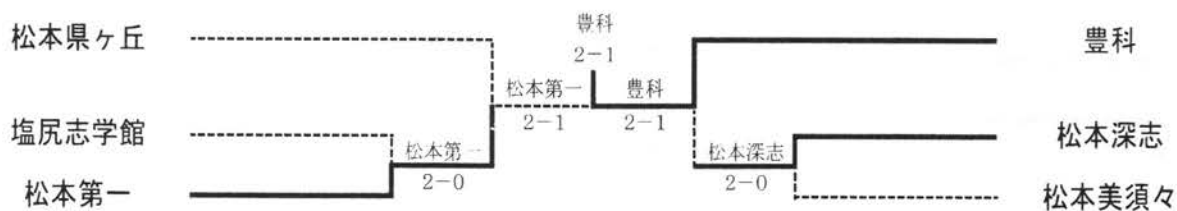

※3決はメインローで一度行われた対戦のため、メインローの結果を3決の結果とします。

順	学校名	監督	No1	No2	No3	No4	No5
1	松商学園	小林 正則	牧野 菜摘③	坂上 唯③	竹内 しおり③	野崎 真帆②	角田 まり①
2	塩尻志学館	倉島 舞	市川 佳奈芽③	太田 阿矢加③	斉藤 幸乃③	高橋 史帆③	荻場 のぞみ①
3	蘇南	渡邊 靖之	深谷 千晶③	内山 紗季③	郡上 夏美③	永友 佑希恵③	
4	松本第一	柵山寛之	久田 有里恵①	池田 瑠華③	丸山 み穂③	望月 円花③	鳥羽 友紀③
5	豊科	池上美鈴	岡村 綾音③	桑沢 香里③	永渡 未来③	木藤 聖華③	川上 縁③
6	松本県ヶ丘	中谷幸裕	窪田 詩央奈③	西澤 友璃②	大久保 祐希③	澤野 千帆③	千国 佑衣③
7	松本深志	市川 寿治	臼山 陽菜子②	渡辺 はな②	太田 悠以奈③	松澤 萌③	近藤 万微③
8	松本美須々	木下 博史	小坂 杏③	伊藤 海玲③	小林 茜②	矢島 春奈③	宮田 圭③
9	梓川	上條 淳子	百瀬 杏奈③	神山 楓③	繁村 奏子③	落合 彩花③	
10	松本蟻ヶ崎	宮坂 聡子	角田 愛③	清沢 沙也花③	林 珠都子②	松葉 歩実③	工藤 ちはる③

男子シングルス (1)

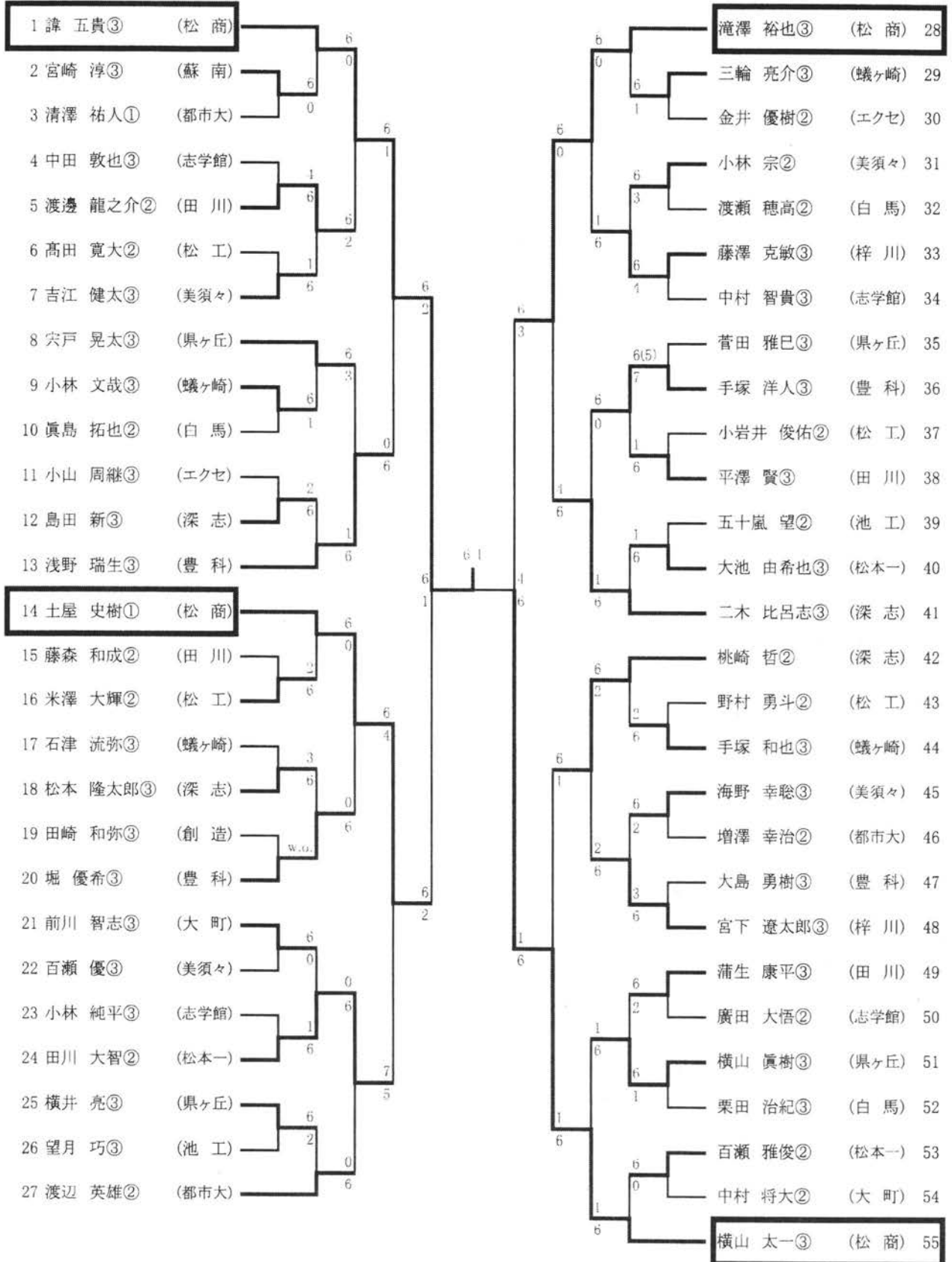

男子シングルス(2)

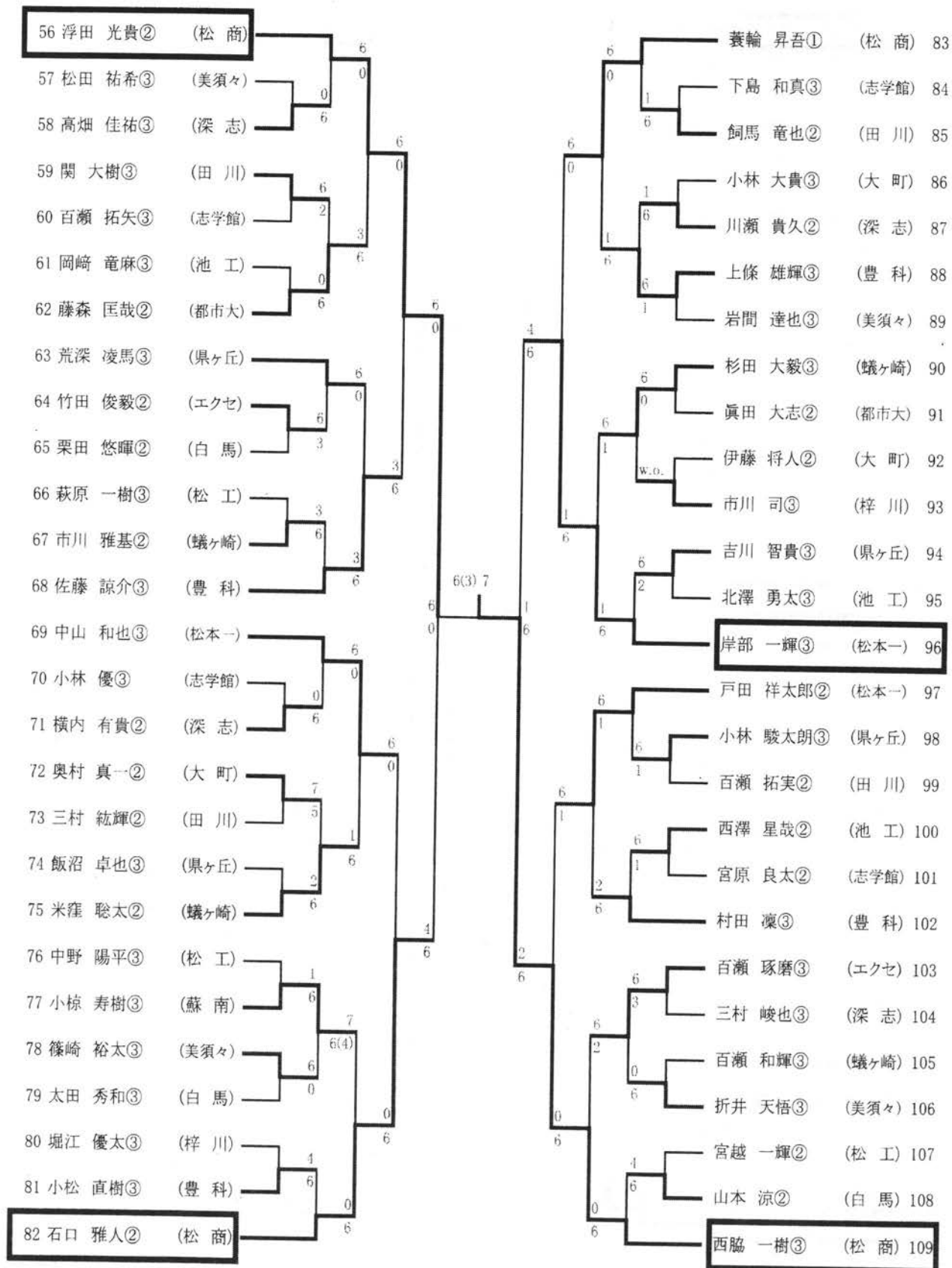

女子シングルス

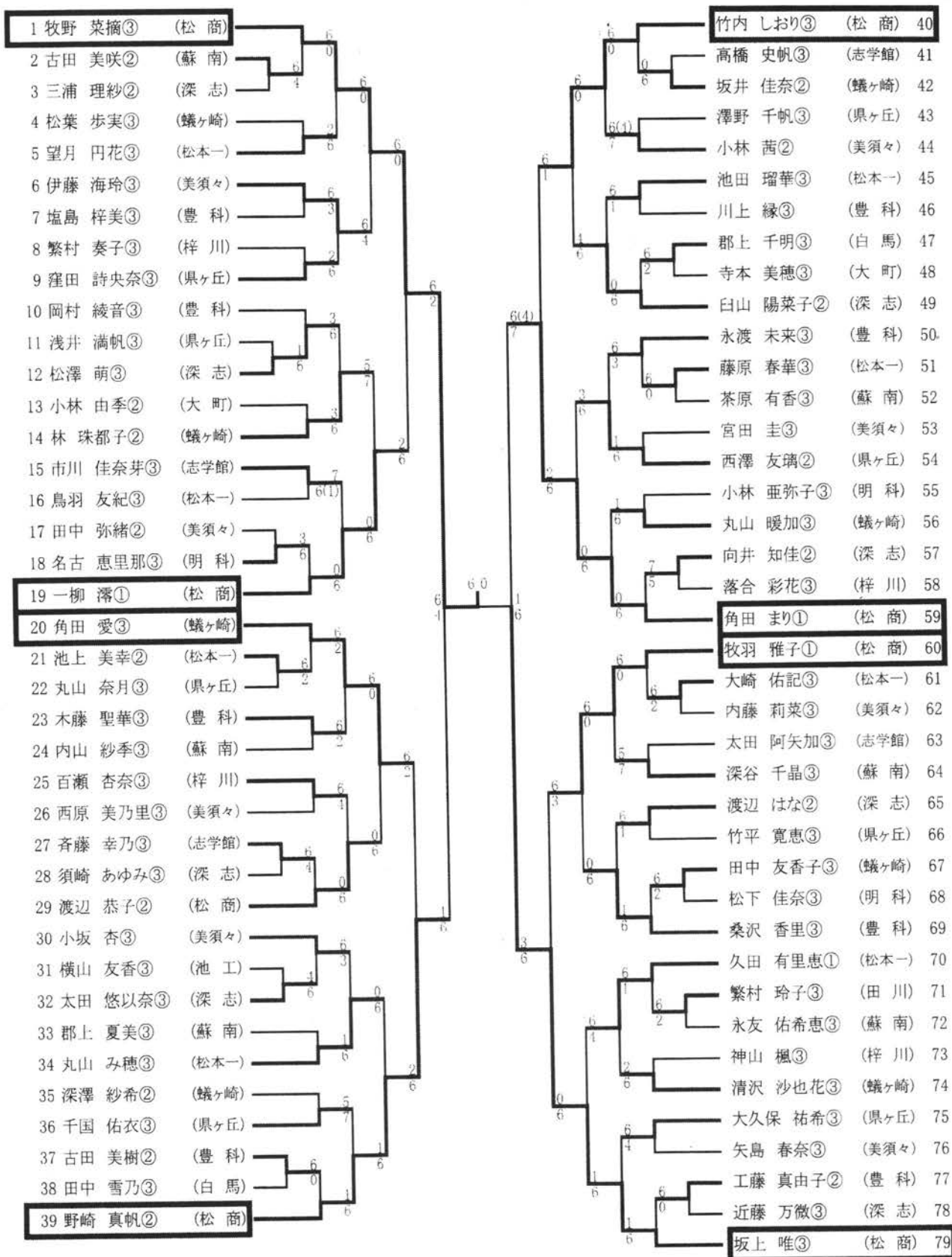



# 女子シングルス順位戦

## 3位決定戦

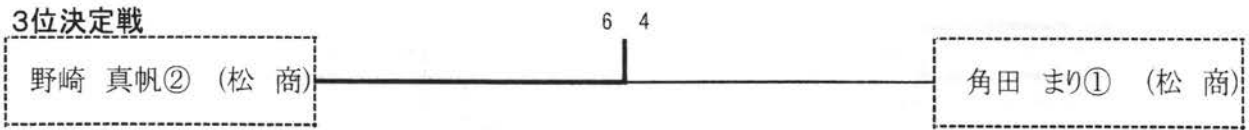

## 5位決定戦

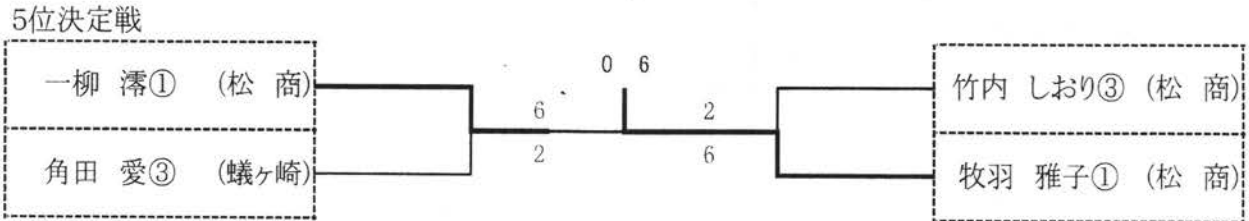

## 7位決定戦

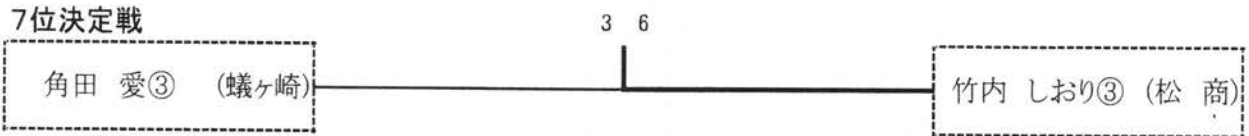

# 男子シングルス順位戦

## 決勝

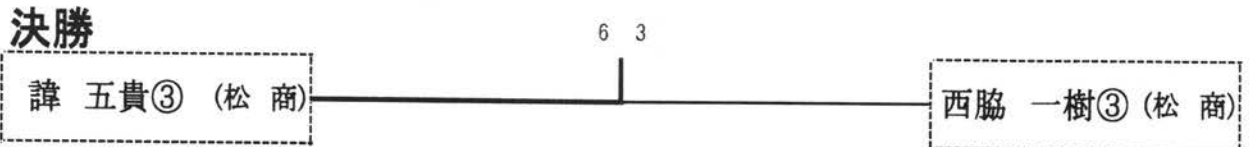

## 3位決定戦

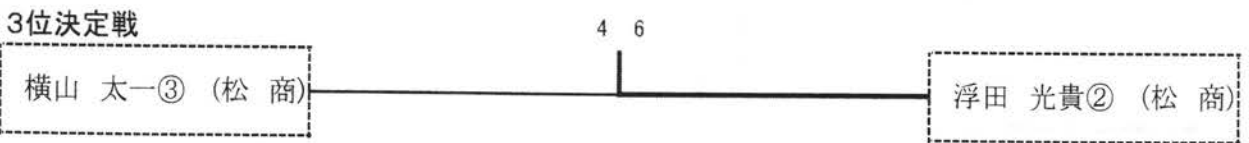

## 5位決定戦

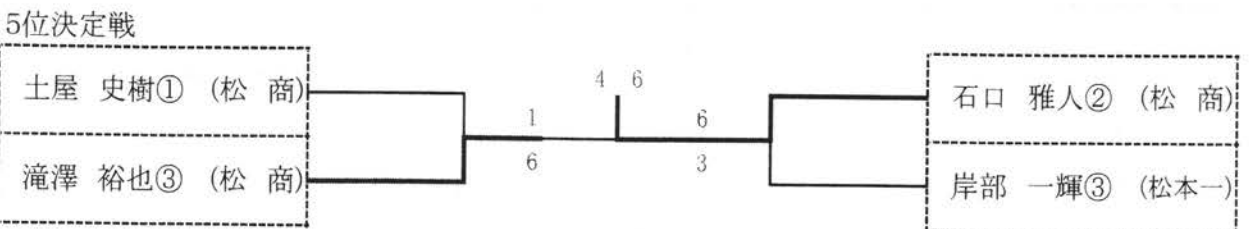

## 7位決定戦

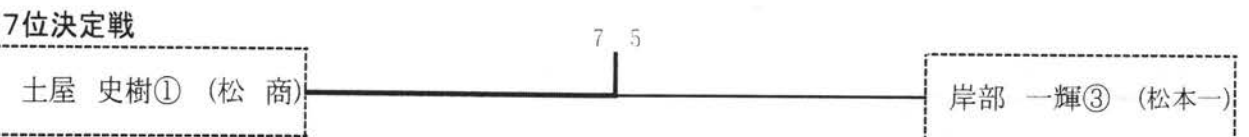

男子ダブルス

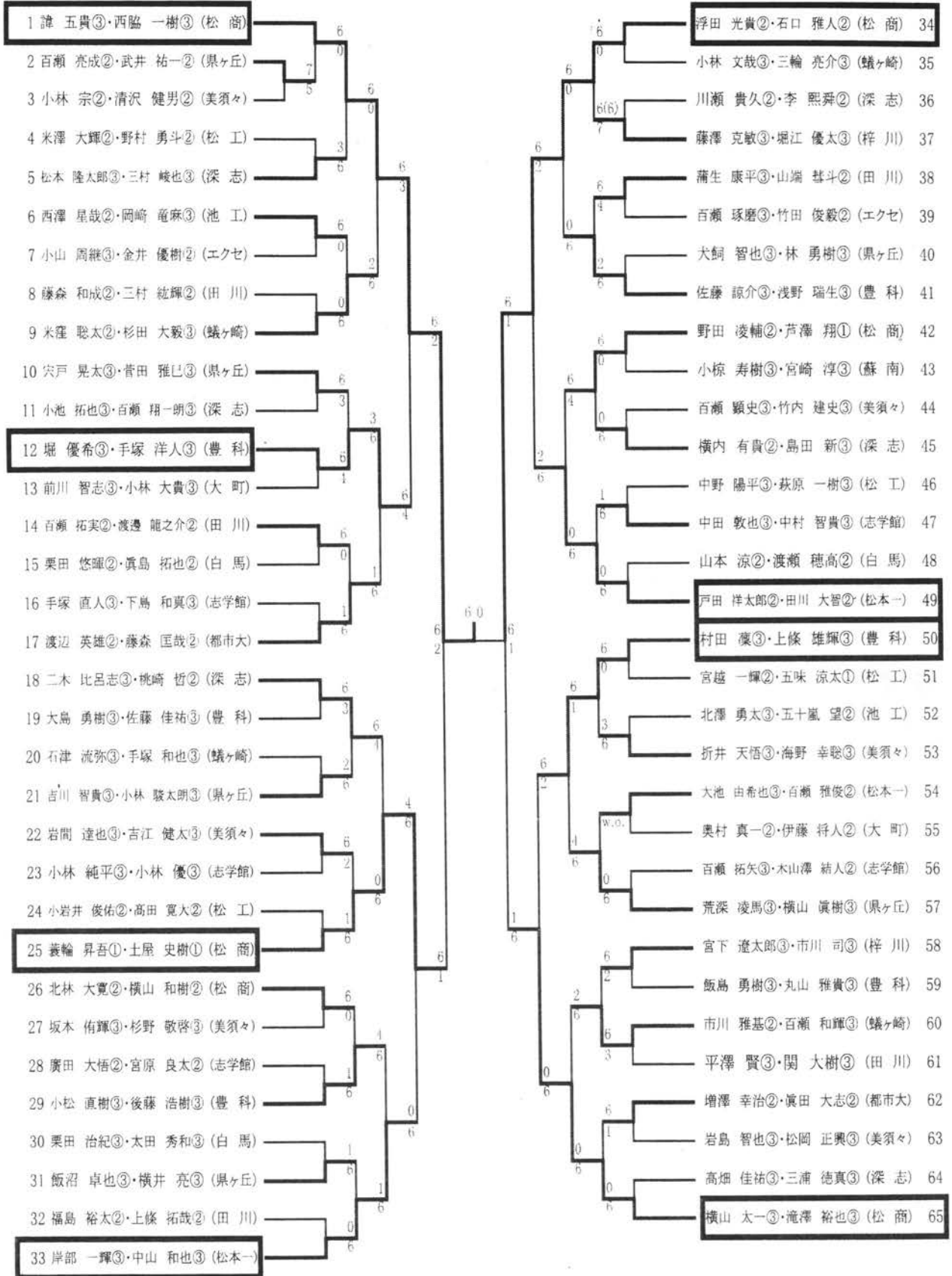

女子ダブルス

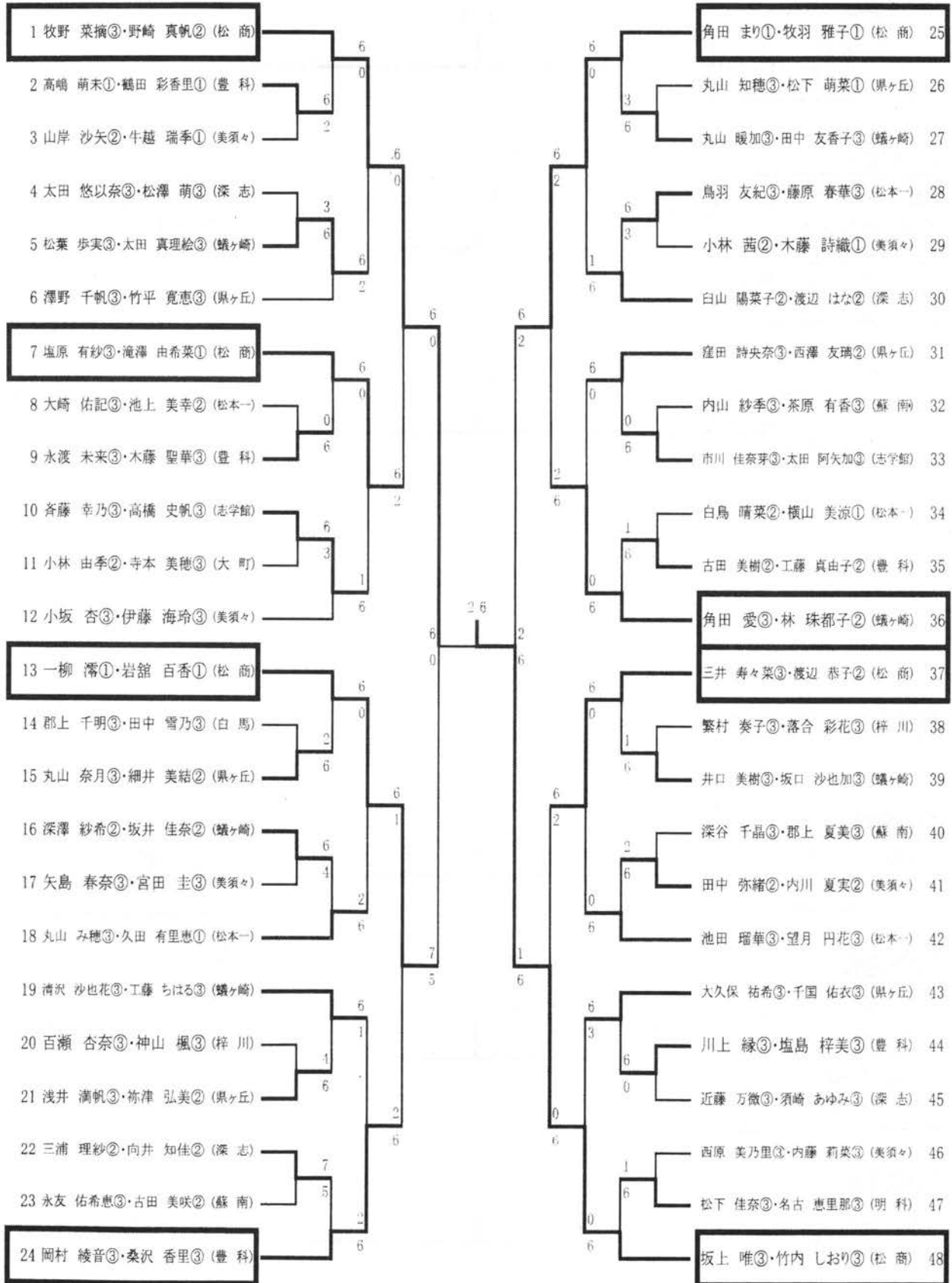

## 女子ダブルス順位戦

### 3位決定戦



### 5位決定戦

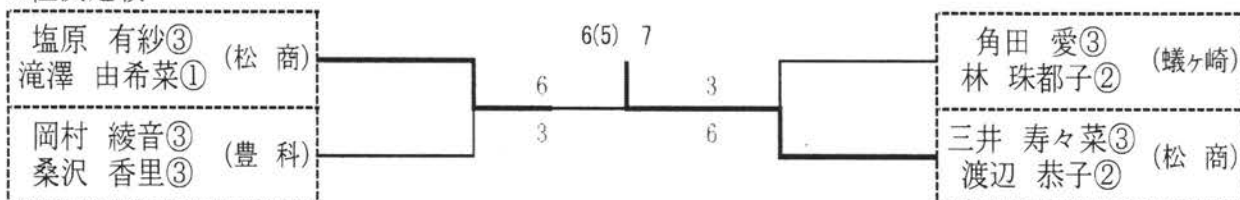

### 7位決定戦



## 男子ダブルス順位戦

### 3位決定戦



### 5位決定戦

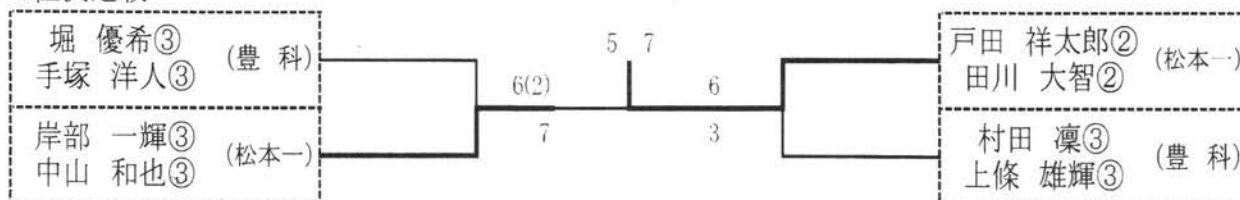

### 7位決定戦

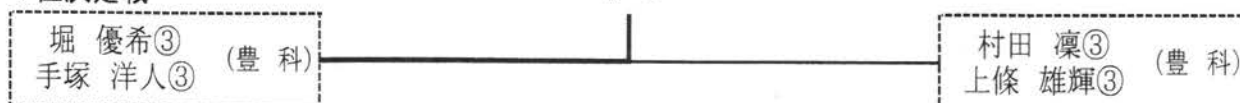

平成24年度 中信高等学校新人体育大会テニス競技会

兼35回 全国選抜高校テニス大会 長野県中信地区大会

日時：平成24年8月31日～9月1日 会場：松本市浅間温泉庭球公園

学校対抗戦

	男子学校名	女子学校名
1位	松商学園高校	松商学園高校
2位	松本第一高校	松本深志高校
3位	松本深志高校	松本蟻ヶ崎高校
4位	豊科高校	豊科高校
5位	松本県ヶ丘高校	松本第一高校

平成24年度 中信地区高等学校秋季テニス選手権

期日：10月22日(土)～23日(日) 会場：松本市浅間温泉テニスコート

県大会出場者一覧(A級)

シングルス

男子氏名	学校名	女子氏名	学校名
浮田光貴	松商学園	野崎真帆	松商学園
石口雅人	松商学園	角田まり	松商学園
蓑輪昇吾	松商学園	一柳 滢	松商学園
土屋史樹	松商学園	滝澤由希菜	松商学園
渡辺英雄	都市大塩尻	渡辺恭子	松商学園
桃崎 哲	松本深志	岩館百香	松商学園
戸田祥太郎	松本第一	臼山陽菜子	松本深志
田川大智	松本第一	久田有里恵	松本第一
芦澤 翔	松商学園	林珠都子	松本蟻ヶ崎
斉藤大地	松本県ヶ丘	西澤友璃	松本県ヶ丘
臼井 柊	豊科	唐澤秋乃	松商学園
百瀬雅俊	松本第一	渡辺 はな	松本深志

野 田 凌 輔	松 商 学 園	古 田 美 樹	豊 科
北 林 大 寛	松 商 学 園	白 鳥 晴 菜	松 本 第 一
清 水 恒 希	豊 科	窪 田 柚 奈	松 本 第 一
米 窪 聡 太	松 本 蟻 ヶ 崎	工 藤 真 由 子	豊 科
藤 森 匡 哉	都 市 大 塩 尻	深 澤 紗 希	松 本 蟻 ヶ 崎
		坂 井 佳 奈	松 本 蟻 ヶ 崎
		池 上 美 幸	松 本 第 一

ダブルス

氏 名	学 校 名	氏 名	学 校 名
浮 田 光 貴 ・ 石 口 雅 人	松 商 学 園	野 崎 真 帆 ・ 岩 舘 百 香	松 商 学 園
蓑 輪 昇 吾 ・ 土 屋 史 樹	松 商 学 園	角 田 ま り ・ 一 柳 滯	松 商 学 園
戸 田 祥 太 郎 ・ 田 川 大 智	松 本 第 一	渡 辺 恭 子 ・ 滝 澤 由 希 菜	松 商 学 園
野 田 凌 輔 ・ 芦 澤 翔	松 商 学 園	臼 山 陽 菜 子 ・ 渡 辺 は な	松 本 深 志
渡 辺 英 雄 ・ 藤 森 匡 哉	都 市 大 塩 尻	唐 澤 秋 乃 ・ 赤 羽 千 里	松 商 学 園
桃 崎 哲 ・ 太 田 雄 太 郎	松 本 深 志	池 上 美 幸 ・ 久 田 有 里 恵	松 本 第 一
米 窪 聡 太 ・ 市 川 雅 基	松 本 蟻 ヶ 崎	深 澤 紗 希 ・ 伊 藤 め ぐ	松 本 蟻 ヶ 崎
北 林 大 寛 ・ 大 澤 拓 也	松 商 学 園	林 珠 都 子 ・ 坂 井 佳 奈	松 本 蟻 ヶ 崎
		西 澤 友 璃 ・ 細 井 美 結	松 本 県 ヶ 丘

(B級) シングルス

順 位	男 子 氏 名	学 校 名	女 子 氏 名	学 校 名
1 位	森 永 哲 央	大 町	宮 島 琴 美	松 本 蟻 ヶ 崎
2 位	長 澤 拓 也	大 町	高 嶋 萌 未	豊 科
3 位	大 澤 昇 智	松 商 学 園	鶴 田 彩 香 里	豊 科
4 位	北 澤 光 也	豊 科	平 岡 舞	豊 科
5 位	笠 井 悠 也	豊 科	有 賀 み さ と	塩 尻 志 学 館
6 位	伊 藤 成 活	梓 川	阿 征 優 楓	蘇 南
7 位	高 山 紘 太 郎	松 本 県 ヶ 丘	木 藤 詩 織	美 須 々 ヶ 丘
8 位	上 條 敬 太	梓 川	綿 内 晴 香	豊 科

※B級の出場資格は、1年生でありジュニアシード基準ポイント200以下の者。

種目は今年度はシングルスのみ。

# 男子メインドロー

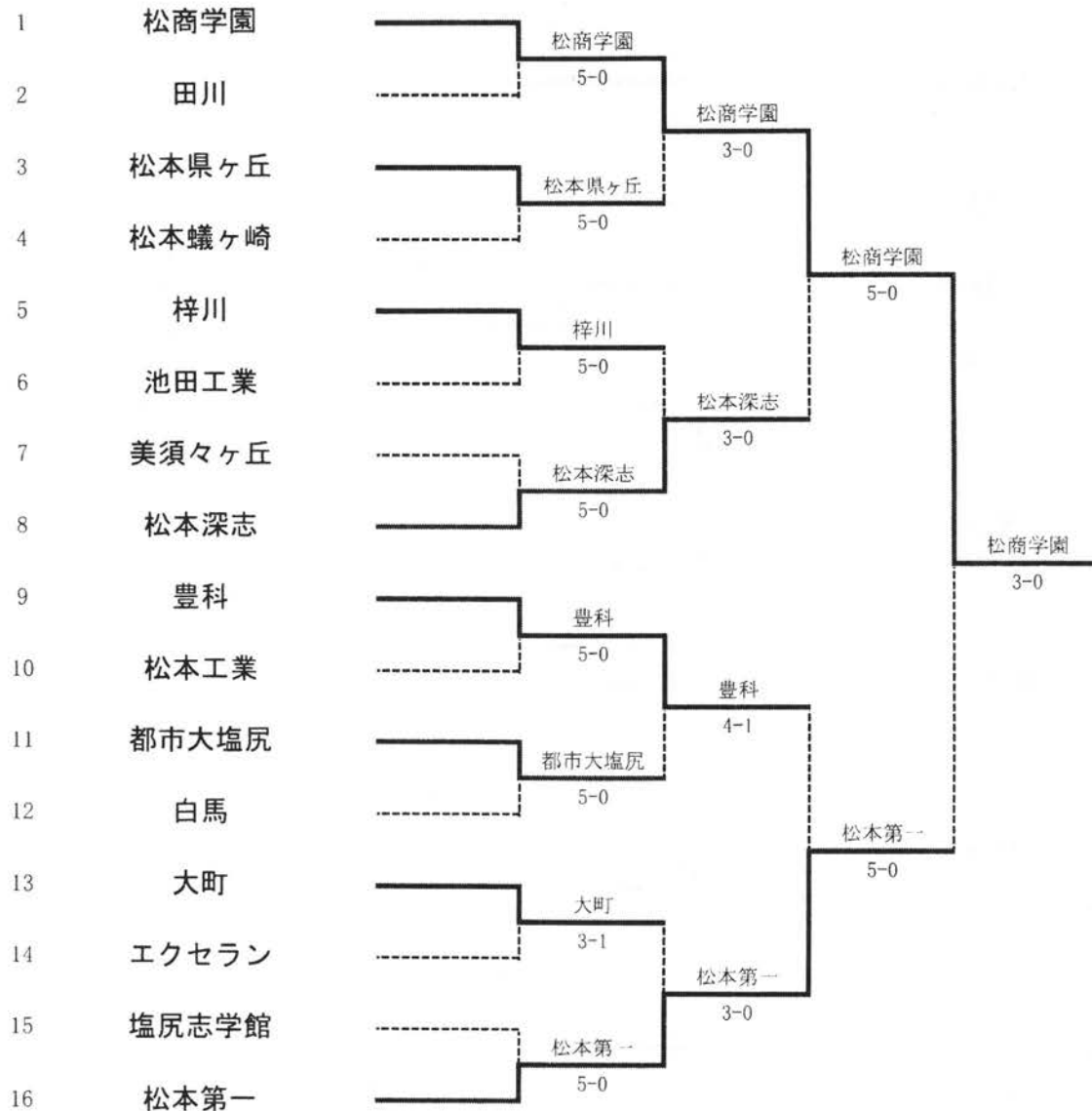

順	チーム名(校名)	監督	No.1氏名	No.2氏名	No.3氏名	No.4氏名	No.5氏名	No.6氏名	No.7氏名	No.8氏名	No.9氏名
1	松商学園	田中 章司	浮田 光貴②	石口 雅人②	養輪 昇吾①	土屋 史樹①	芦澤 翔①	野田 凌輔②	北林 大真②	大澤 拓也②	半澤 光①
2	田川	内山 博貴	百瀬 拓実②	渡邊 龍之介②	三村 純輝②	藤森 和成②	山端 慧斗②	桐馬 竜也②	福島 裕太②		
3	松本県ヶ丘	岡本 将人	賣藤 大地①	山口 真人①	百瀬 亮成②	武井 祐一②	土屋 元春①	出口 雄也①	三澤 宏介①	田中 翼①	藤原 亨祐①
4	松本蟻ヶ崎	岡庭 真一	米窪 駿太②	市川 雅基②	手塚 一磨②	所 健太②	山田 慎司②	飯沼 祐介②	太田 直志②	北野 晃成②	寺島 拓哉①
5	梓川	金井 和	伊藤 成活①	金井 俊也①	座間 奨②	上条 敬太①	上條 竜也①	渡邊 陽介②	海老澤 歩②	百瀬 大樹①	波多腰 涼①
6	池田工業	犬飼 雅樹	西澤 星哉②	五十嵐 望②	平野 雅哉①						
7	美須々ヶ丘	内山 昌吾	小林 宗②	清沢 健男②	小池 優輝①	西澤 漢太郎①	山内 遼太郎①				
8	松本深志	相馬 孝幸	横崎 哲②	太田 雄太郎①	川瀬 貴久②	横内 有貴②	春日 大貴①	李 熙舜②	前島 優貴②	菅田 郁也①	高本 大成②
9	豊科	土橋 亜希	臼井 悠①	小林 竜都②	清水 恒希②	渡辺 裕貴②	笠井 悠也①	佐藤 雅俊①	北澤 光也①	上嶋 基生①	大川井 優樹①
10	松本工業	高橋 一雄	米澤 大輝②	野村 勇斗②	五味 涼太①	村田 啓輔①	小林 達也①	小林 大芽①	遠藤 高志①	宮越 一輝②	小岩井 俊佑②
11	都市大塩尻	鶴川 家敦	渡辺 英雄②	藤森 匡哉②	眞田 大志②	増澤 幸治②	清澤 祐人①	上條 馨①	熊谷 一也①	今井 元貴①	
12	白馬	大飼 健一	栗田 悠輝②	眞鳥 拓也②	山本 涼②	渡瀬 穂高②	渡瀬 剣①				
13	大町	井原 真	長澤 拓哉①	森永 哲夫①	奥村 真一②	大日方 祐斗①	平林 晃一①	中村 将大②			
14	エクセラン	高田 和	池上 侑希②	竹田 俊毅②	金井 優樹②	太田 智久①					
15	塩尻志学館	上條 浩	木山澤 結人②	宮原 良太②	藤田 大悟②	中山 礼我①	百瀬 司①	石川 隆文①	矢吹 駿①	今井 智貴①	
16	松本第一	行田 茜	戸田 祥太郎②	田川 大智②	百瀬 雅俊②	伊藤 雄斗①	金子 優太①	河崎 和也①	辻 雄登①	中原 大輔①	北原 知弥①

## 男子 順位戦(2位～5位)

決勝敗者	松本第一
------	------

3R2敗者	豊科
2R2敗者	梓川
1R1敗者	田川
1R2敗者	松本蟻ヶ崎
1R3敗者	池田工業
1R4敗者	松本美須々
2R1敗者	松本県ヶ丘
2R4敗者	大町
1R5敗者	松本工業
1R6敗者	白馬
1R7敗者	エクセラン
1R8敗者	塩尻志学館
2R3敗者	都市大塩尻
3R1敗者	松本深志

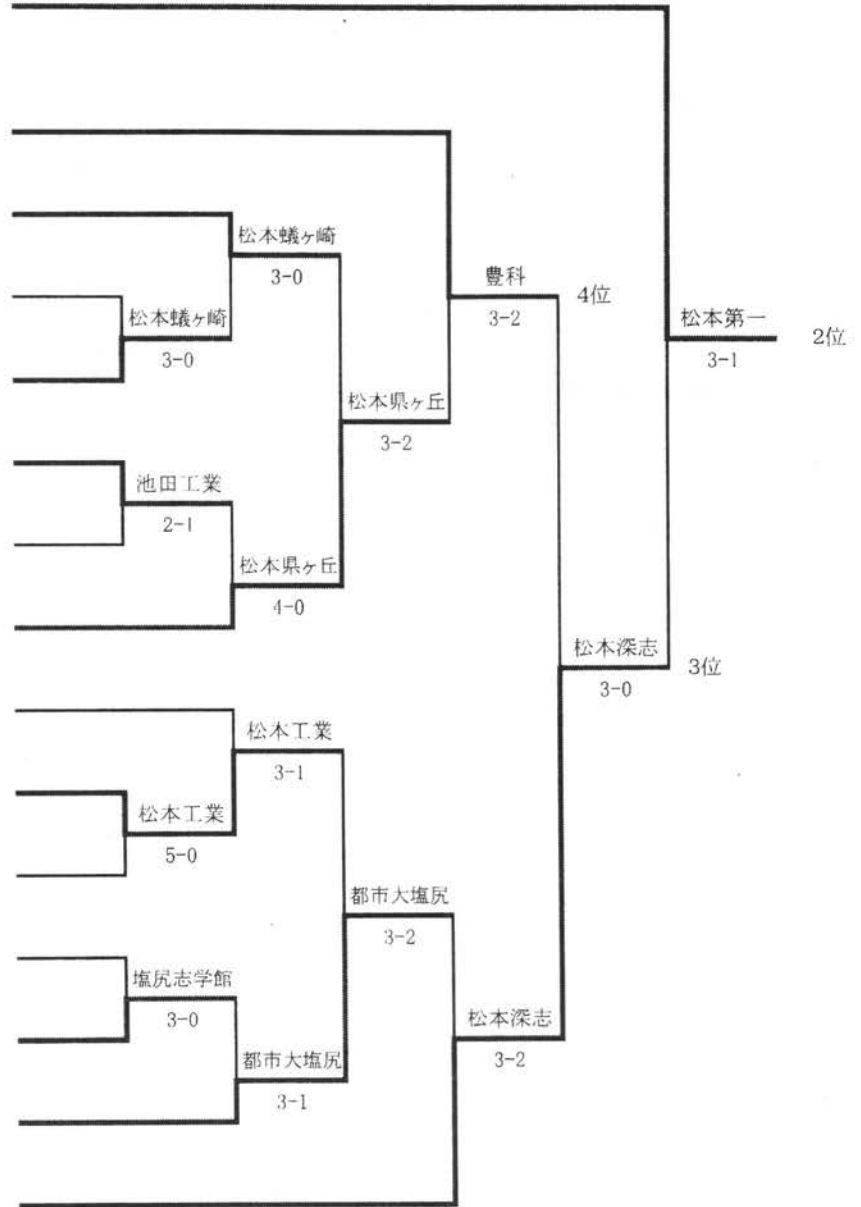

順4R1敗者	松本県ヶ丘
順4R2敗者	都市大塩尻





# 女子メインドロー

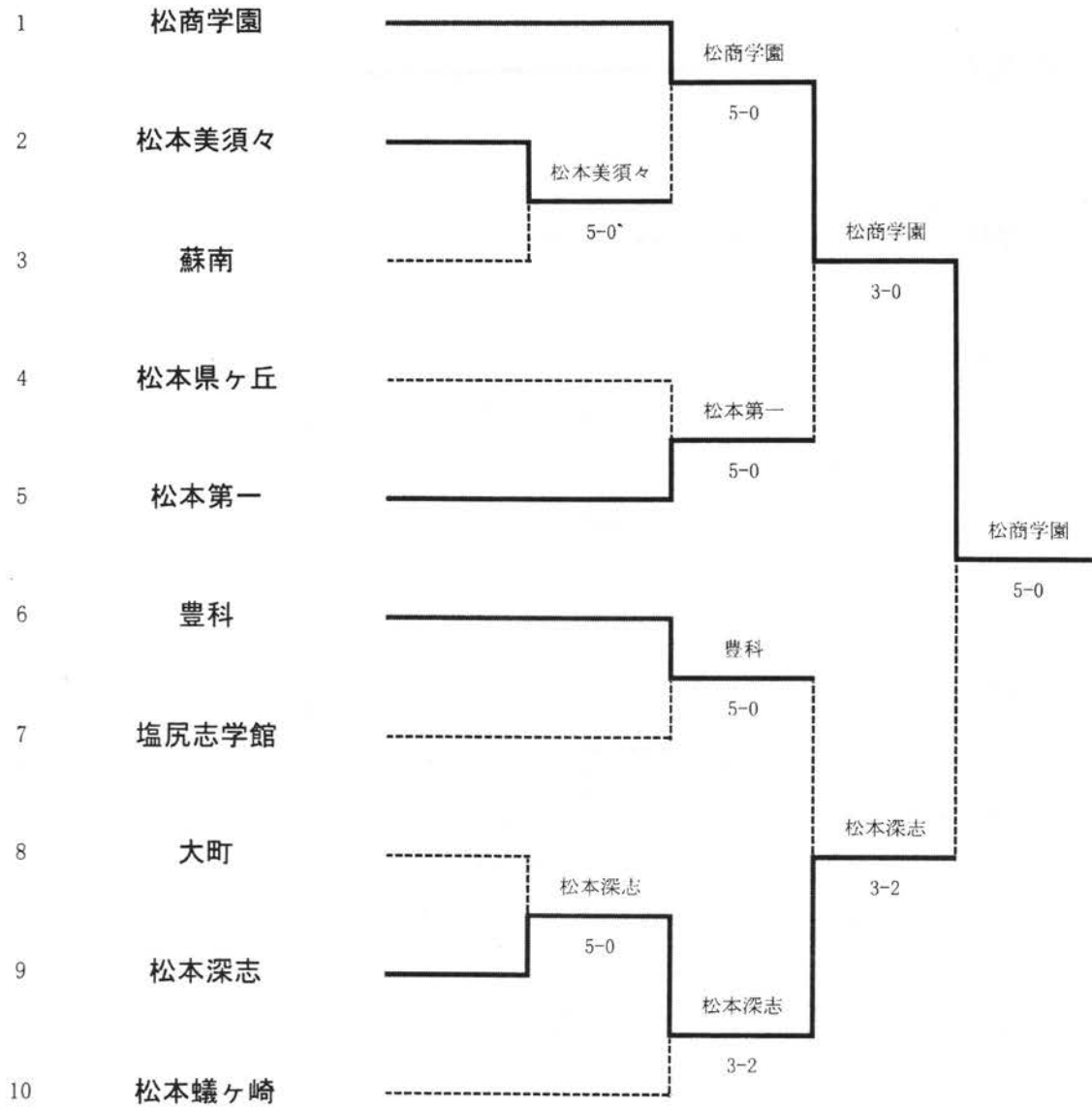

順	チーム名(校名)	監督	No.1氏名	No.2氏名	No.3氏名	No.4氏名	No.5氏名	No.6氏名	No.7氏名	No.8氏名	No.9氏名
1	松商学園	小林 正則	野崎 真帆②	角田 まり①	一柳 滯①	滝澤 由希菜①	渡辺 恭子②	岩館 百香①	唐澤 秋乃②	安達 裕美①	若林 美成①
2	松本美須々	木下 博史	小林 茜②	木藤 詩織①	田中 弥緒②	内川 夏実②	野村 美穂①	板花 明香里①	森田 彩音①	山岸 沙矢②	竹村 優花①
3	蘇南	大房 信幸	古田 美咲②	阿征 優楓①	藤井 菜摘①	小幡 楓①	中村 比奈①	片桐 琴里①			
4	松本県ヶ丘	中谷 幸裕	西澤 友瑠②	細井 美結②	松下 萌菜①	林津 弘美②	熊谷 柚花①	桐山 文恵①	市川 浩子①	岩倉 志穂子①	中山 結衣①
5	松本第一	榎山 寛之	久田 有里恵①	池上 美幸②	窪田 柚奈①	白鳥 晴菜②	横山 美涼①	小池 智美①	大島 佳穂②		
6	豊科	池上 美鈴	古田 美樹②	工藤 真由子②	鶴田 彩香里①	高嶋 萌未①	綿内 晴香①	渡辺 唯①	平岡 舞①	吉沢 也美①	
7	塩尻志学館	倉島 舞	有賀 みさと①	大槻 優香①	翁像 伶奈①	加藤 真美①	丸山 亜加理①	荻場 のぞみ①	中島 彩花①		
8	大町	有馬 総一郎	小林 由季②	寺本 美穂②	松井 利恵①	保科 智美①	城取 真理子①	山本 萌子①			
9	松本深志	市川 寿治	白山 陽菜子②	渡辺 はな②	向井 知佳②	種山 侑希①	三浦 理紗②	関野 彩①	御子柴 奈保①		
10	松本蟻ヶ崎	宮坂 聡子	林 珠都子②	深澤 紗希②	坂井 佳奈②	広瀬 月奈②	宮島 琴美①	小松 彩乃②	伊藤 めぐ①	二村 芹奈②	山口 夏奈②

# 女子 順位戦 (2位~5位)

決勝敗者  
松本深志

3R2 敗者  
豊科

2R1 敗者  
松本美須々

2R2 敗者  
松本県ヶ丘

1R2 敗者  
大町

1R1 敗者  
蘇南

2R3 敗者  
塩尻志学館

2R4 敗者  
松本蟻ヶ崎

3R1 敗者  
松本第一

順3-1敗者  
松本県ヶ丘

順3-2敗者  
松本第一

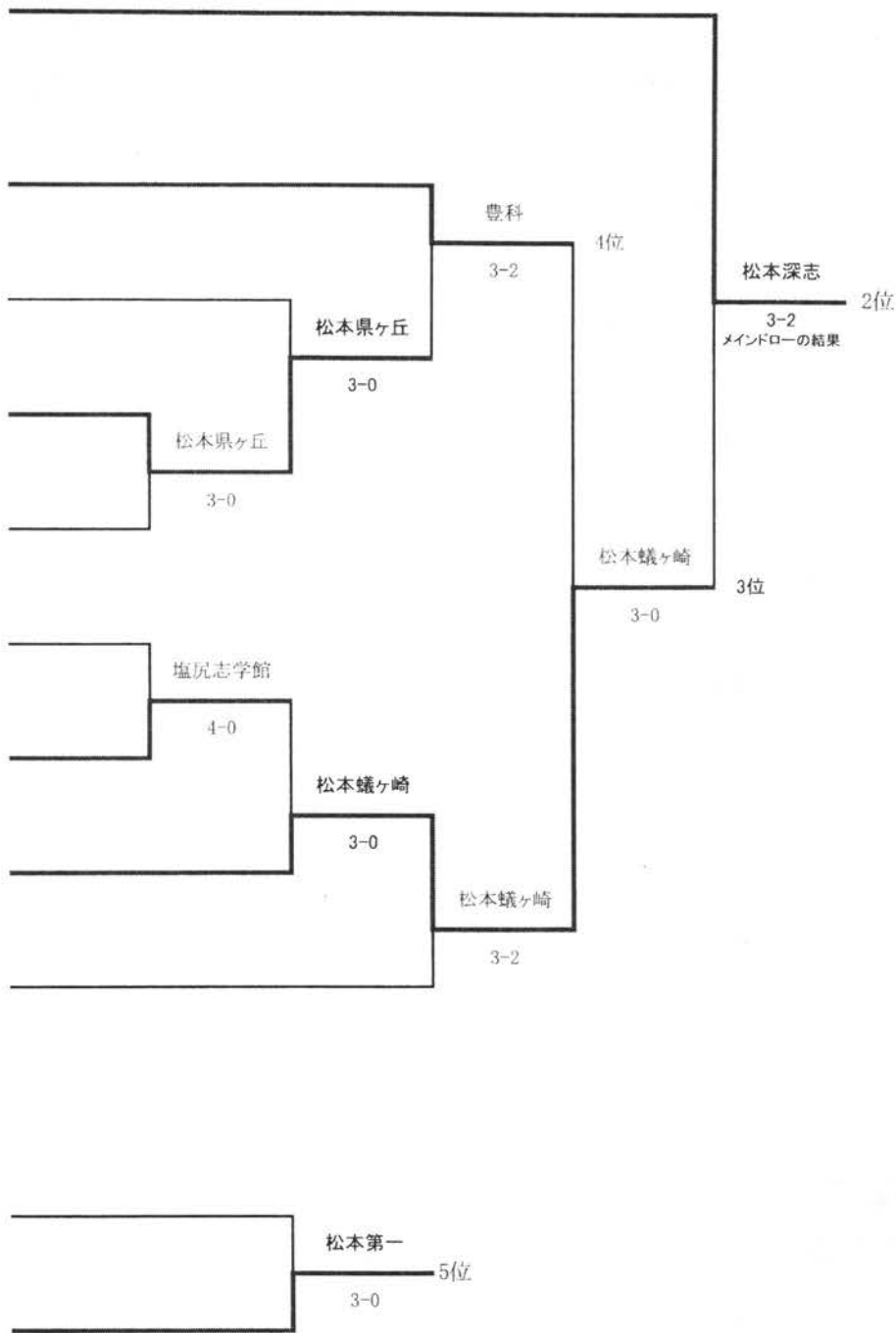

## バスケットボール専門部

専門委員長 井出 敦（松本県ヶ丘）

### 【本年度の反省および感想】

平成 24 年度の事業が無事に終了し、ここにご報告できますことを中信高体連事務局はじめ、松本バスケットボール協会、ならびに各校の顧問の先生方や生徒のみなさんに心より感謝申し上げます。

今年度のバスケットボール界を振り返ると、岐阜清流国体において少年男子チームが準優勝という成績を修め、関係者の間で大きな話題となるとともに、そのスタッフに中信地区の先生が携わっていたことを誇りに思います。とはいえ、残念ながら国体選抜選手には中信地区からはひとりも選出されていないことを考えると、中信地区のレベルアップを図り、選手を育成していかなければならない使命感に駆られます。

さて本年度の競技会を振り返り見えてきた課題を考えると、第一に大会会場となる学校へのさまざまな負担が大きいことがあげられます。特に駐車場の確保は毎年の課題であり、保護者の応援が過剰している昨今において駐車スペースが一杯で案内・誘導係を出さなければならない状況にあります。また、生徒のマナー向上が図られている一方で、保護者の上下履きの区別、喫煙のマナーが悪く、会場校に多大なご迷惑をおかけしています。いかに保護者に対して連絡を徹底できるかが来年度への大きな課題といえると同時に、公共施設での大会運営が可能であるかどうかを、今後も模索していきたいと思えます。

第二に大会参加登録人数の二極化です。ベンチ入りすらできないまでの部員を抱える学校がある一方で、出場規定人数を満たすのが精一杯であり、部員を何とか確保して出場する学校があります。前者に関しては、大会参加登録人数の規定を今後検討し、教育的観点からもより多くの生徒が試合に出場できる機会を増やす工夫を講じていきたいと思えます。後者に関しても合同チームという手段はあるものの、当該チームとしては単一校での出場を熱望しており、それぞれの学校の事情を考慮しつつ柔軟に対応していく必要性を感じています。

最後になりますが、前委員長より引き継ぎ手探り状態の1年でしたが、専門委員の先生方をはじめ多くの顧問の先生方に支えられてここまで運営できましたことを改めて感謝申し上げますとともに、生徒たちがのびのびとプレーできる環境を提供しバスケットボール競技がますます発展できますよう、今後とも引き続き皆様のご指導ご協力をよろしくお願いいたします。

平成24年度

### 中信高等学校総合体育大会バスケットボール競技 結果

中信高体連バスケットボール専門部

#### 男子

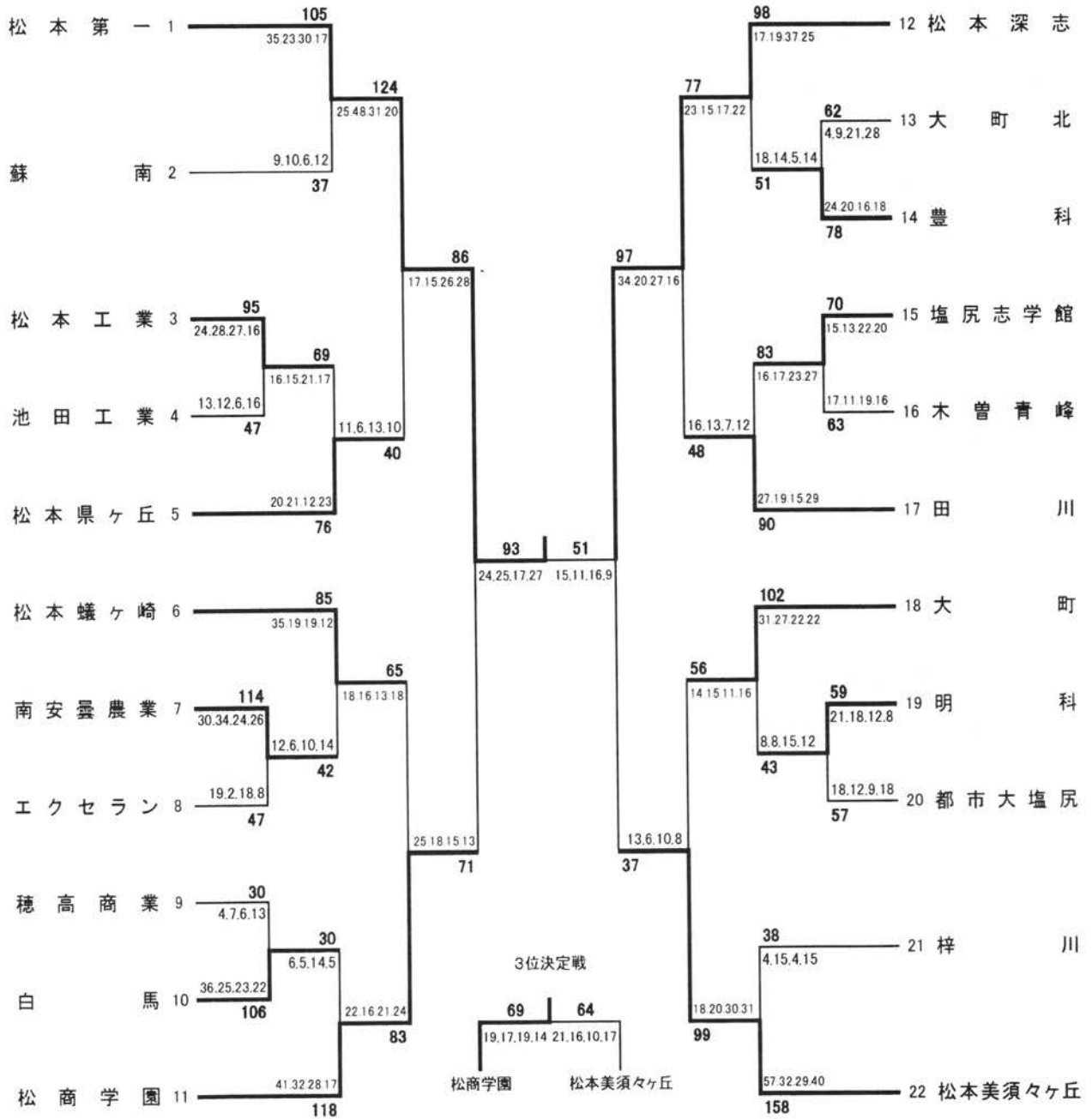

#### 順位

- 1位 松本第一
- 2位 松本深志
- 3位 松商学園
- 4位 松本美須ヶ丘
- 5位 松本蟻ヶ崎
- 6位 田川
- 7位 大町
- 8位 松本県ヶ丘

#### 5~8位決定戦



平成24年度

### 中信高等学校総合体育大会バスケットボール競技 結果

中信高体連バスケットボール専門部

#### 女子

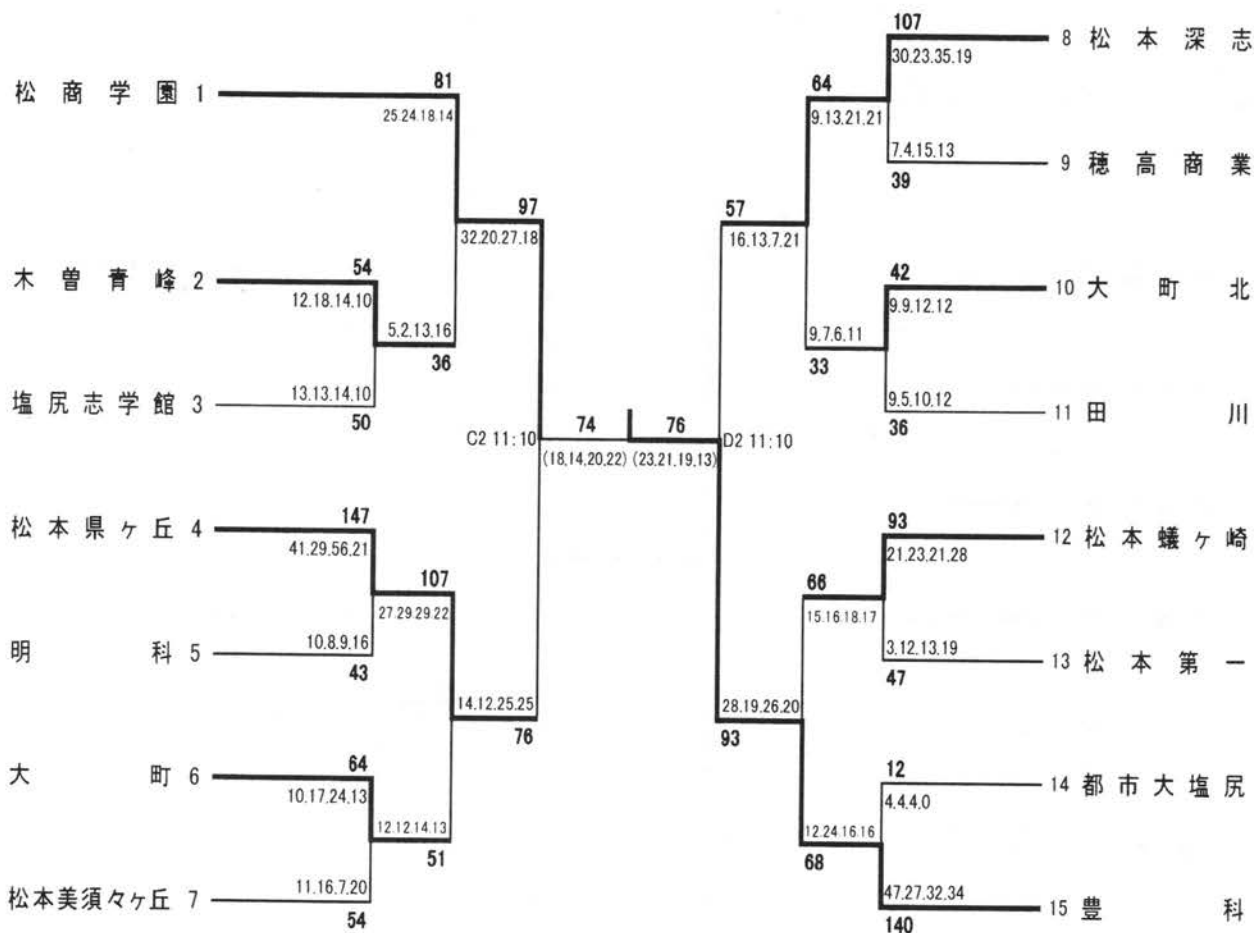

#### 3位決定戦

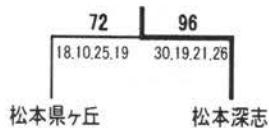

#### 順位

- 1位 豊科
- 2位 松商学園
- 3位 松本深志
- 4位 松本県ヶ丘
- 5位 松本蟻ヶ崎
- 6位 木曾青峰
- 7位 大町北
- 8位 大町

#### 5~8位決定戦



中信高等学校新人体育大会バスケットボール競技 結果

中信高体連バスケットボール専門部

男子

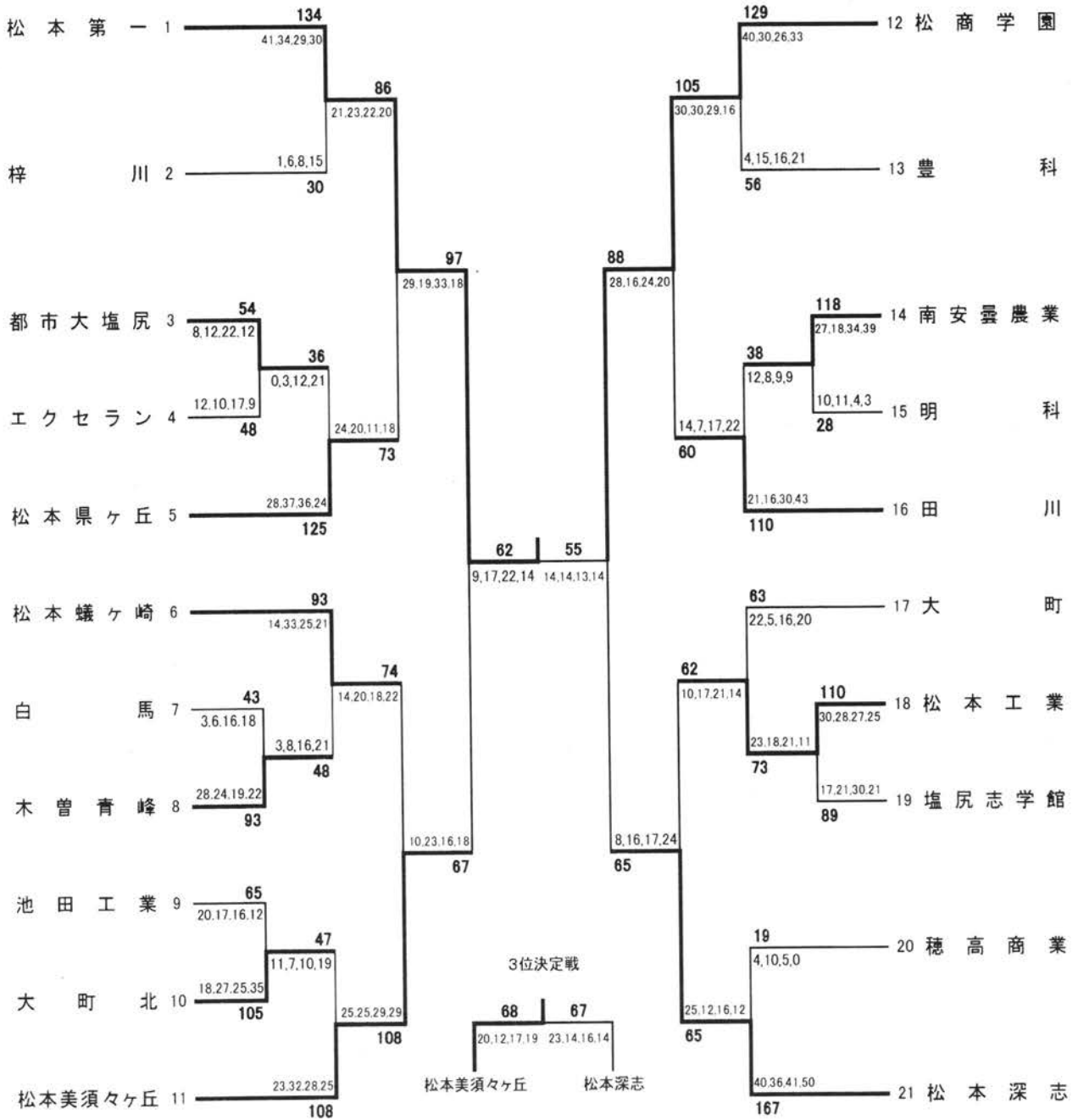

順位

- 1位 松本第一
- 2位 松商学園
- 3位 松本美須ヶ丘
- 4位 松本深志
- 5位 松本県ヶ丘
- 6位 松本工業
- 7位 田川
- 8位 松本蟻ヶ崎

5~8位決定戦



中信高等学校新人体育大会バスケットボール競技 結果

中信高体連バスケットボール専門部

女子

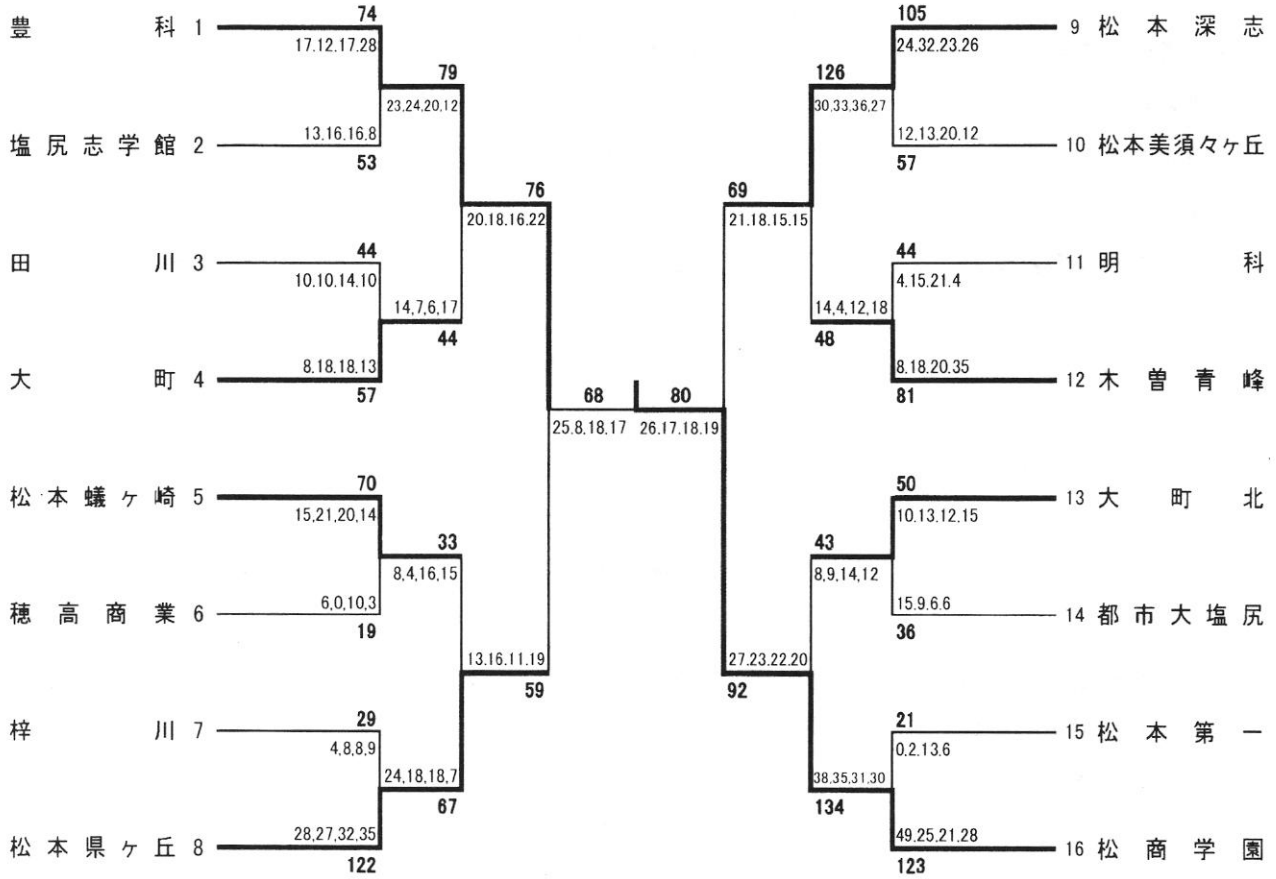

3位決定戦

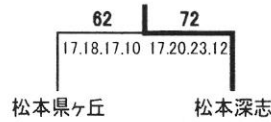

5~8位決定戦



順位

- 1位 松商学園
- 2位 豊科
- 3位 松本深志
- 4位 松本県ヶ丘
- 5位 大町
- 6位 大町北
- 7位 松本蟻ヶ崎
- 8位 木曾青峰

## バレーボール専門部

### 【本年度の反省及び感想】

専門委員長 安川 裕幸(木曾青峰)

関係各位のご協力により、平成24年度の各事業を無事終了することができました。この場をお借りして御礼申し上げます。

2012年、ロンドンオリンピックで全日本女子が28年ぶりに銅メダルを獲得し、久々にバレー界が活気づいたように感じた1年でした。

バレーボールの競技人口も年々減少傾向にあるなか、競技をしている高校生にとっても明るい話題だったのではないのでしょうか。

さて今年度を振り返ると、県総体では都市大塩尻高校(女子)が優勝したのをはじめ、創造学園高校(男子)が2位、松商学園高校(男子)が4位に食い込むなど健闘をみせました。

特に都市大塩尻高校(女子)はインターハイ・国体・全国高等学校選手権大会(春の高校バレー)に出場するなど、その活躍には、目をみはるものがありました。

新人戦は、昨年度から新たに全国高等学校選手権大会が始まった関係で、中信地区新人戦が12月に、県新人戦が1月に行われました。心配されたノロウイルス・インフルエンザの影響もなく、各高校ベストな状態で出場することが出来たように思われました。そんな中、男子の創造学園高校と、女子の都市大塩尻高校は県大会優勝を果たし、存在感を見せつけました。松商学園高校(女子)も第3位に入るなど健闘が光った新人戦となりました。

来年度の大会でも、中信勢が上位入賞できることに期待しています。

選手のマナーや髪の色・装飾品についても各自が良識ある態度で参加するなど、大変落ち着いた環境の中で試合をすることが出来たこともうれしい限りです。これも日頃から各校顧問の先生方の指導によるものと感謝申し上げます。

来年度はバレーボール競技人口の増加が課題であると思います。中学校の顧問の先生方とも話し合う機会がありますので、この課題に取り組んでいきたいと考えています。

来年度以降も、各大会が今年度以上に活躍できますよう努力していきたいと思っております。



# 平成24年度 中信高等学校総合体育大会バレーボール競技会 結果

【男子】

期 日 平成24年5月12日(土)～13日(日) 開会式 5月12日(土) 9:00  
 会 場 松本美須ヶ丘高等学校体育館

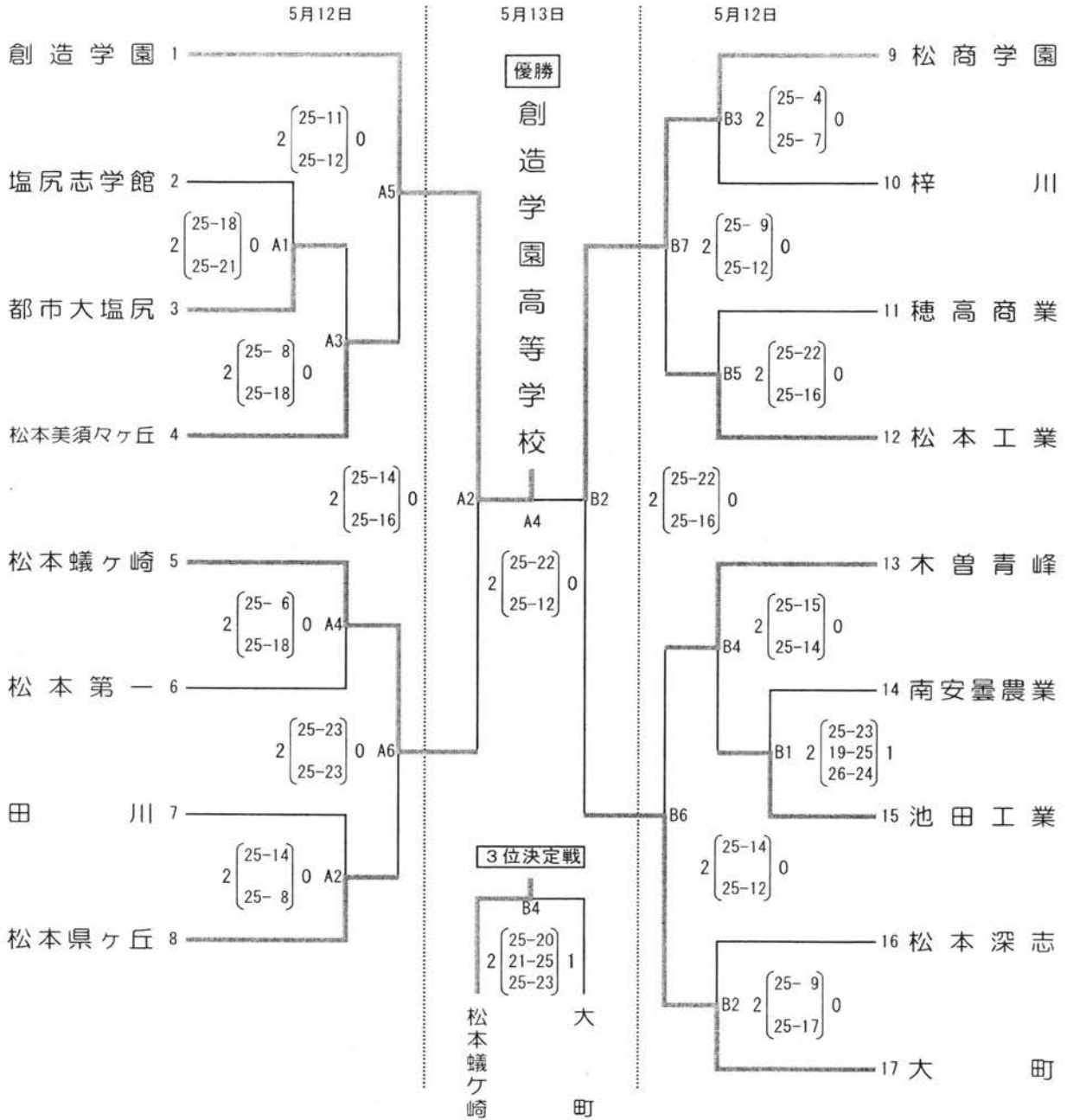

【順位】

第1位	創造学園
第2位	松商学園
第3位	松本蟻ヶ崎
第4位	大町
第5位	松本県ヶ丘
第6位	松本工業
第7位	木曾青峰
第8位	松本美須ヶ丘

【順位決定戦】(5月13日)

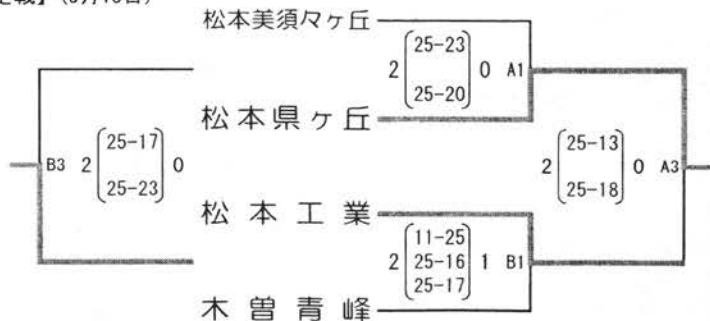

# 平成24年度 中信高等学校総合体育大会バレーボール競技会 結果

【女子】

期 日 平成24年5月12日(土)～13日(日) 開会式 5月12日(土) 9:00  
 会 場 松本深志高等学校体育館

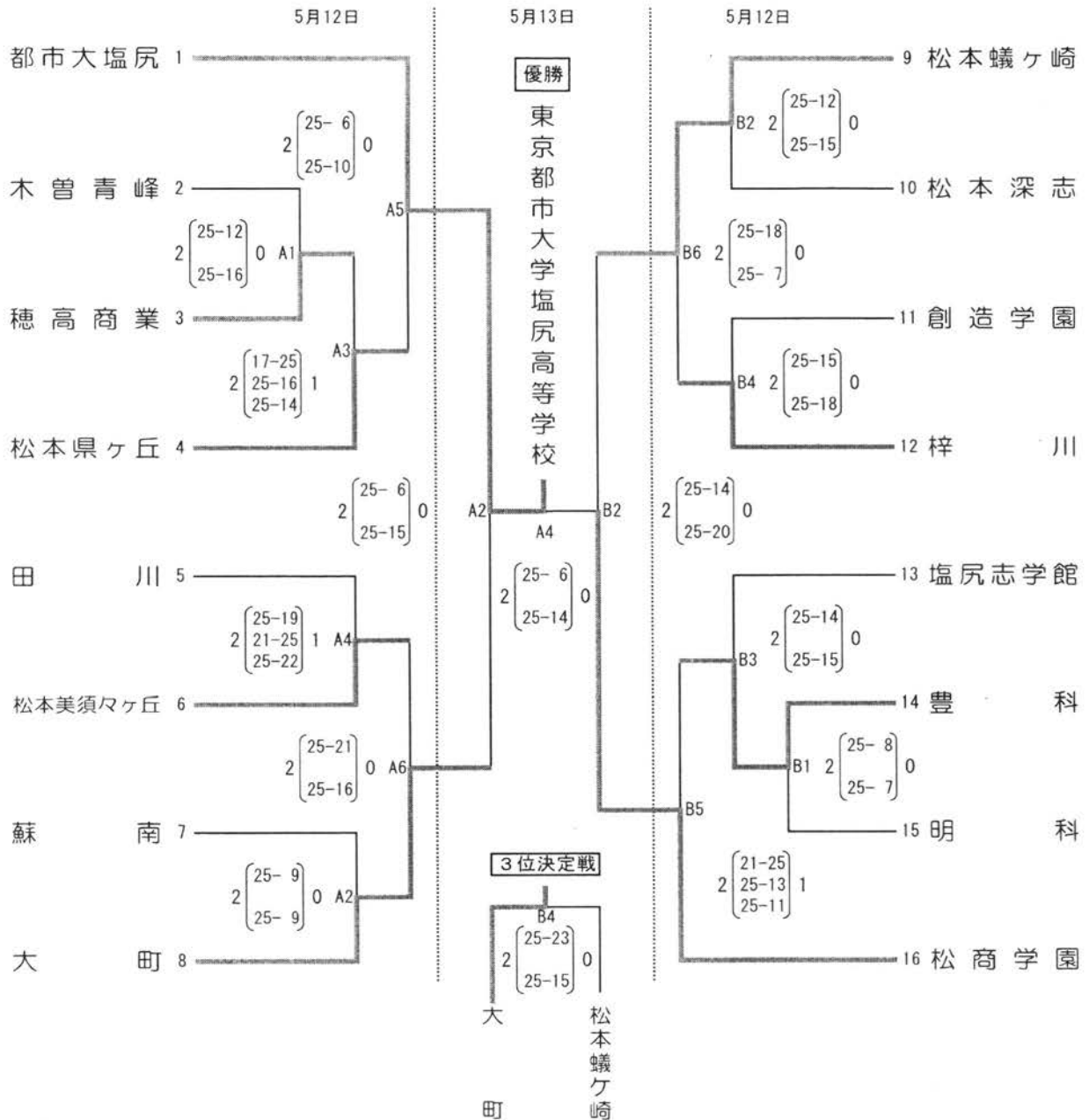

【順位】

第1位	東京都市大塩尻
第2位	松商学園
第3位	大町
第4位	松本蟻ヶ崎
第5位	豊科
第6位	松本県ヶ丘
第7位	松本美須々ヶ丘
第8位	梓川

【順位決定戦】(5月13日)

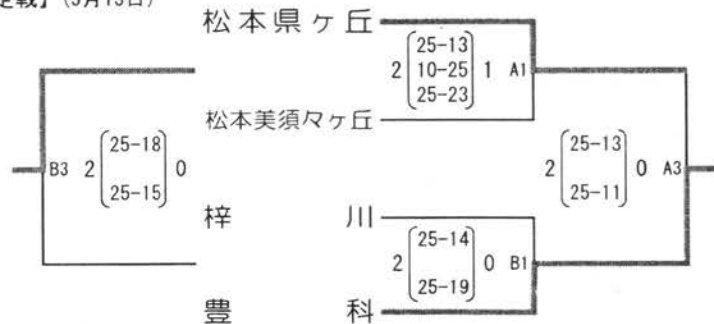

# 平成24年度 中信高等学校新人体育大会バレーボール競技会 結果

【男子】

期 日 平成24年12月8日(土)～9日(日)  
会 場 松本工業高等学校体育館

中信高体連バレーボール専門部

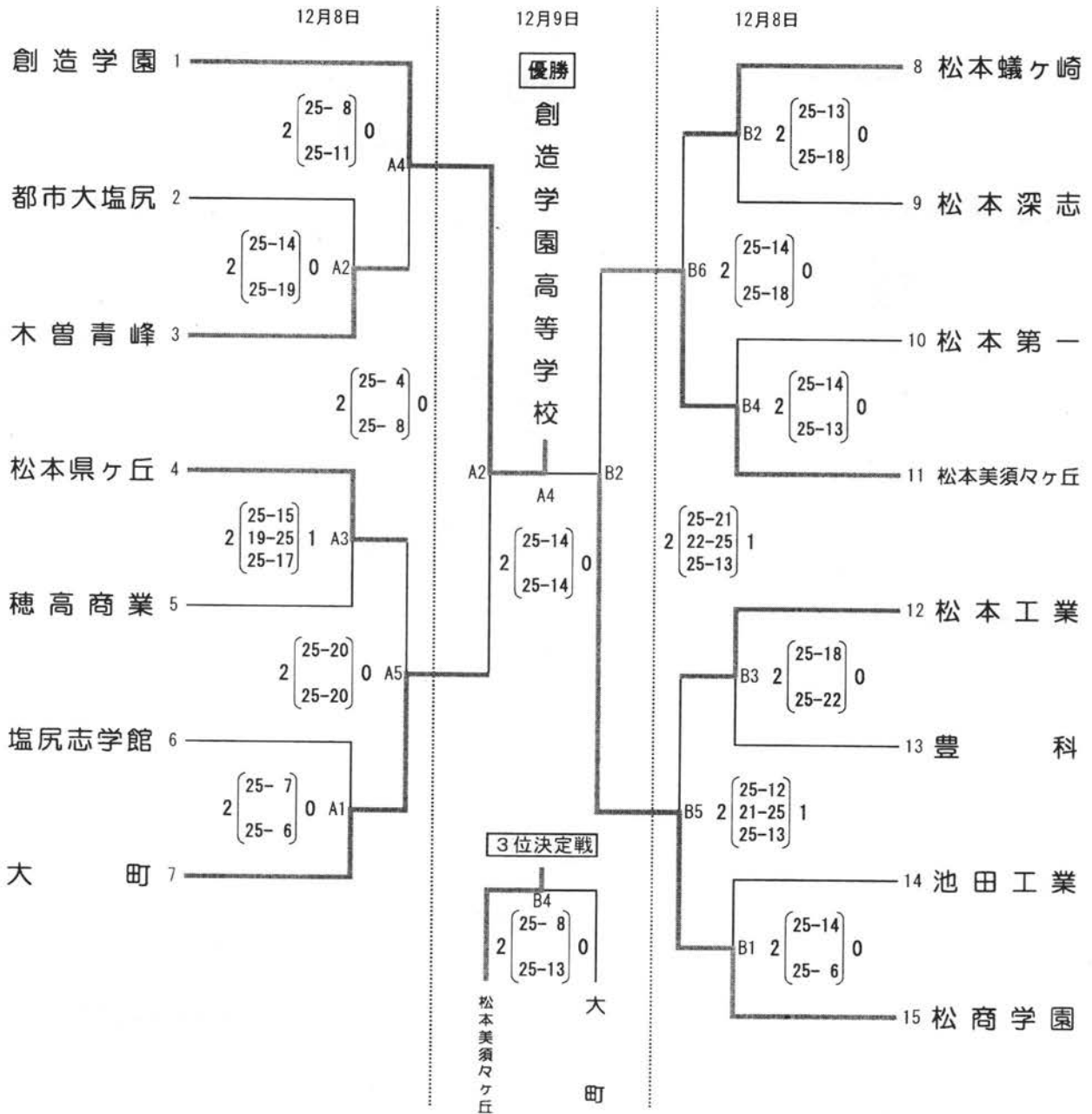

【順位】

第1位	創造学園
第2位	松商学園
第3位	松本美須々ヶ丘
第4位	大町
第5位	松本蟻ヶ崎
第6位	木曾青峰
第7位	松本工業
第8位	松本県ヶ丘

【順位決定戦】(12月9日)

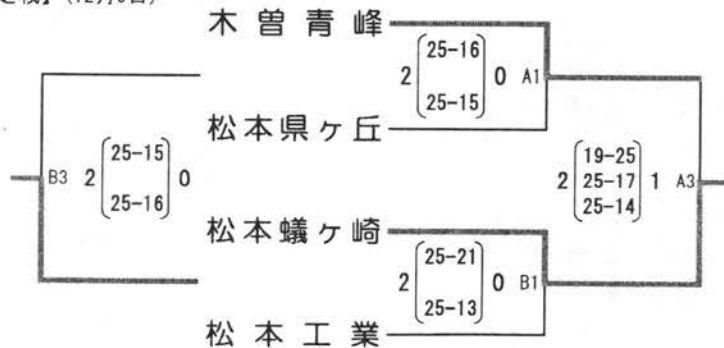

# 平成24年度 中信高等学校新人体育大会バレーボール競技会 結果

【女子】

期 日 平成24年12月8日(土)～9日(日)  
 会 場 松商学園高等学校体育館

中信高体連バレーボール専門部

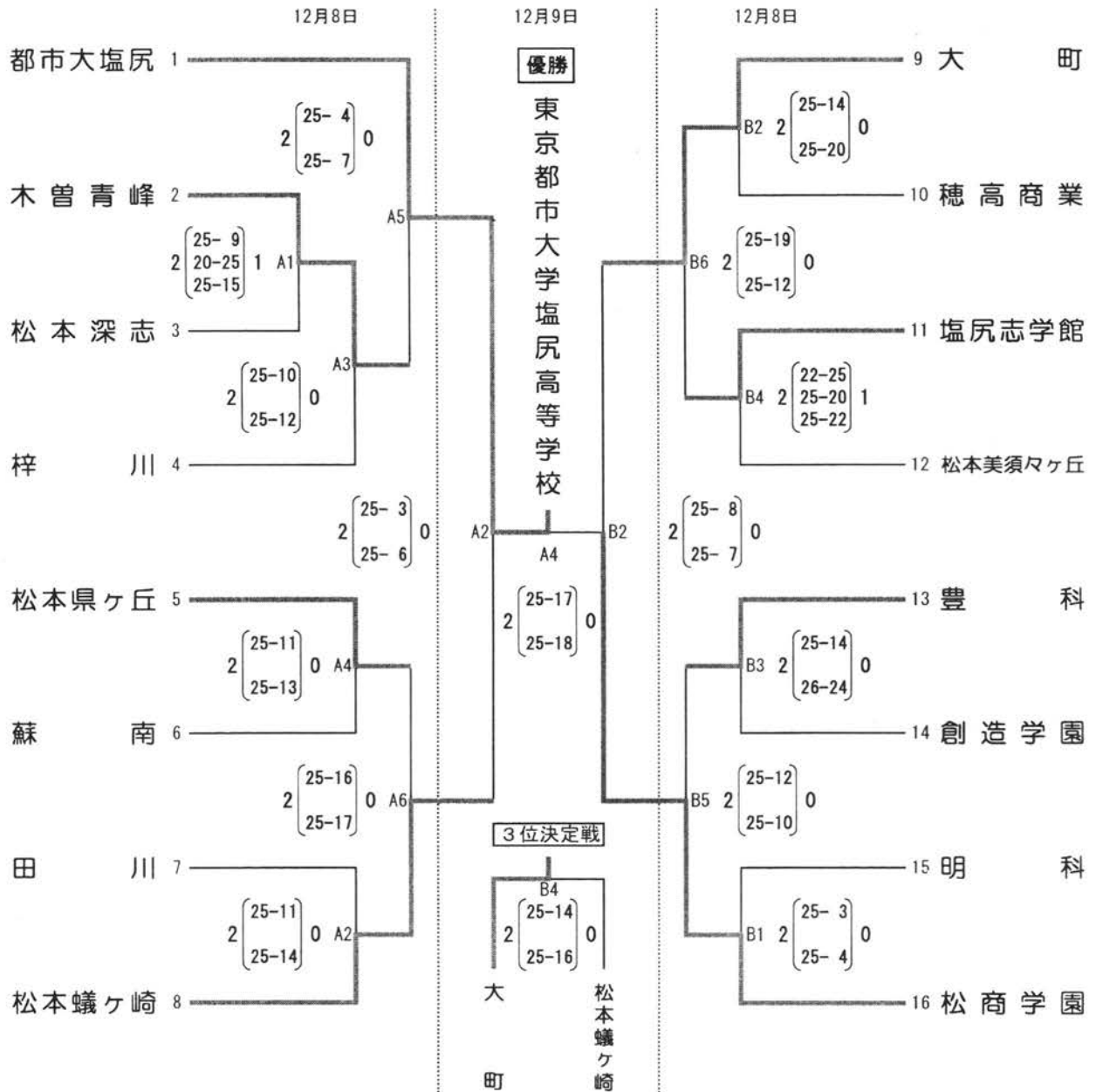

【順位】

第1位	東京都立大学塩尻
第2位	松商学園
第3位	大町
第4位	松本蟻ヶ崎
第5位	塩尻志学館
第6位	木曾青峰
第7位	豊科
第8位	松本県ヶ丘

【順位決定戦】(12月9日)

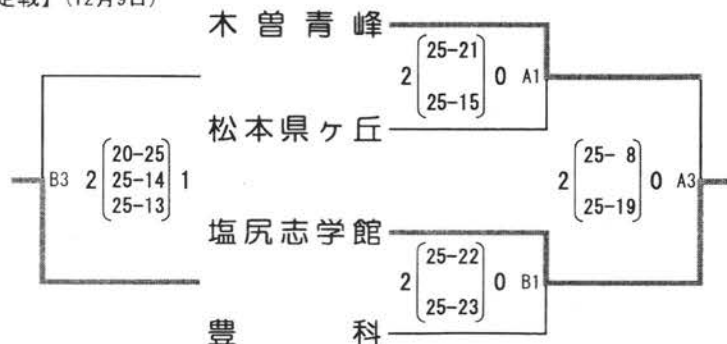



平成24年度全国高等学校総合体育大会 女子バレーボール競技大会

決勝トーナメント 競技記録



平成24年8月5日(日)～8月7日(火)

競技委員長  
石川 俊彦

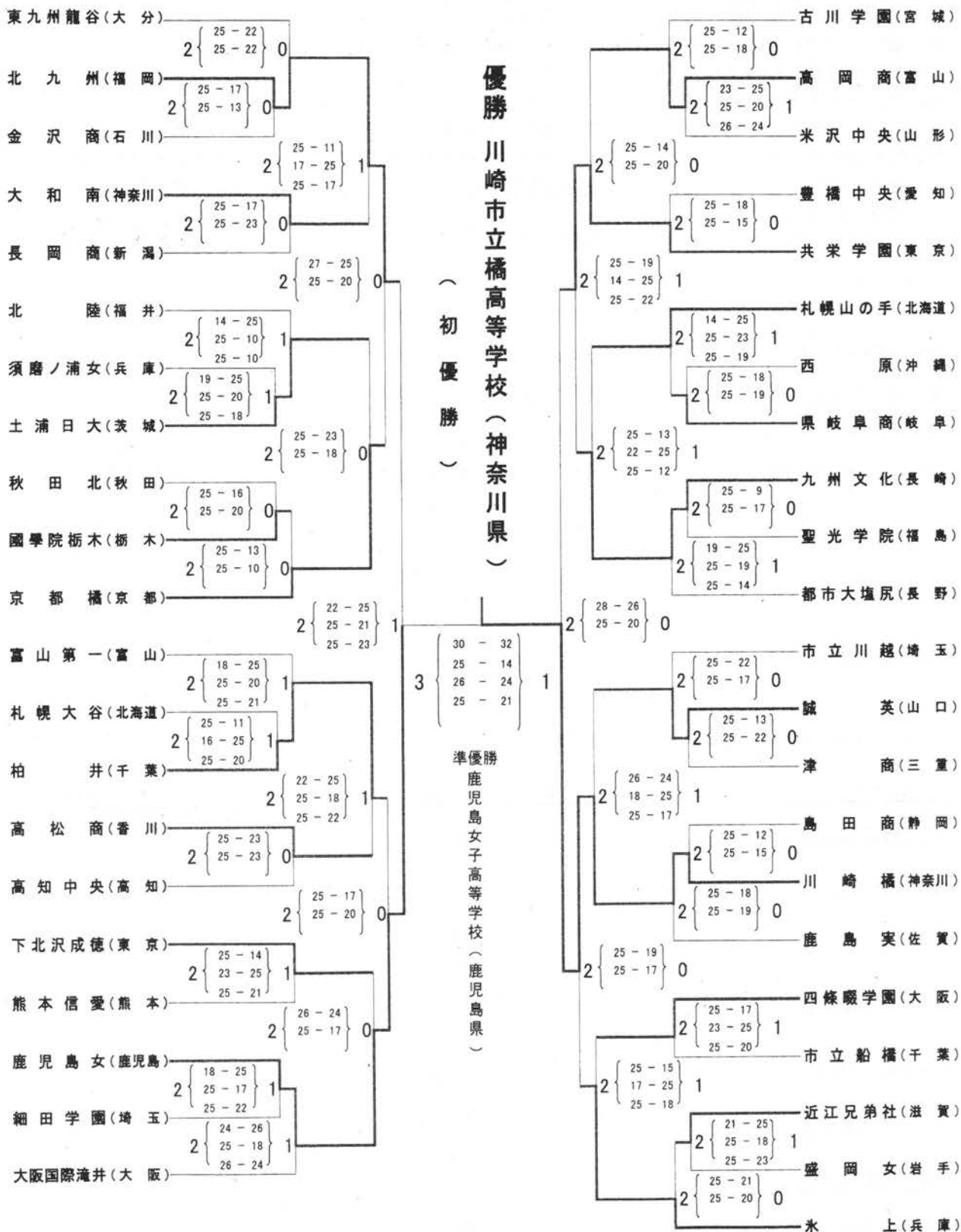

## ハンドボール専門部

専門委員長 土橋邦彦 (木曾青峰)

### [本年度の反省及び感想]

本年度のすべての大会行事を無事終了することができました。これも、中信高体連事務局をはじめ、協会の方々や会場校及び各校顧問の先生方のご指導、ご協力の賜と感謝申し上げます。

さて本年度は、総体において9チーム、新人戦においては8チームの参加となり、昨年に比べ参加校数が減り、大変にさみしい感が残りました。また競技力につきましても、なかなか他地区のレベルに追いついていけないのが現状であり苦しいところです。競技力をつけ県大会において中信地区の高校が上位に食い込めるよう頑張りたいと思います。

今現在、各校が抱えている問題に部員確保があります。特に新人戦では人数がそろわず不参加となった学校もありました。中信地区ではハンドボールの知名度は低く、各チームとも部員・経験者不足に悩んでおり、専門部として競技力向上・競技普及に力を注いでいく必要があります。そのため合同練習会や他地区、中体連とも連携をとり、一人でも多くの生徒がハンドボールに興味を持ち、是非自分もやってみようと思える環境を整えていく必要があると思います。これからもあらゆる面で努力していきたいと思えます。

### [24年度ハンドボール競技会結果]

●総合体育大会 5月12日(土)・13日(日) 会場 田川高校体育館

[男子] トーナメント戦

1回戦	松本第一	12	{	6 - 0	}	0	田川
	木曾青峰	26	{	10 - 11	}	16	松本蟻ヶ崎
	松本美須ヶヶ丘	51	{	26 4	}	19	松本第一
				25 15			
3位決定戦	松本蟻ヶ崎	33	{	12 - 15	}	31	松本第一
				19 - 16			
				0 - 0			
				2 - 0			
決勝	松本美須ヶヶ丘	37	{	18 - 9	}	18	木曾青峰
				19 - 9			

[女子] トーナメント戦

1回戦	松本美須ヶヶ丘	36	{	24 - 7	}	20	松本第一
	木曾青峰	15	{	4 - 9	}	21	松本蟻ヶ崎
				11 - 12			
3位決定戦	松本第一	25	{	13 - 15	}	31	木曾青峰
				12 - 16			
決勝	松本美須ヶヶ丘	35	{	16 - 6	}	13	松本蟻ヶ崎
				19 - 7			

1位 松本美須ヶヶ丘    2位 木曾青峰    3位 松本蟻ヶ崎

4位 松本第一    5位 田川

1位 松本美須ヶヶ丘    2位 松本蟻ヶ崎    3位 木曾青峰

4位 松本第一

●新人体育大会 9月22日(土)・23日(日) 会場 田川高校体育館

[男子] トーナメント戦

1回戦	松本美須ヶヶ丘	40	{	19 - 5	}	16	松本第一
	松本蟻ヶ崎	22	{	10 - 6	}	13	木曾青峰
				12 - 7			
3位決定戦	木曾青峰	36	{	19 - 6	}	16	松本第一
				17 - 10			
決勝	松本美須ヶヶ丘	25	{	12 - 9	}	22	松本蟻ヶ崎
				13 - 13			

1位 松本美須ヶヶ丘    2位 松本蟻ヶ崎    3位 木曾青峰

4位 松本第一

[女子] トーナメント戦

1回戦	松本美須ヶヶ丘	22	{	14 - 8	}	14	松本第一
	木曾青峰	27	{	14 - 6	}	12	松本蟻ヶ崎
				13 - 6			
3位決定戦	松本蟻ヶ崎	15	{	8 - 6	}	14	松本第一
				7 - 8			
決勝	木曾青峰	21	{	14 - 8	}	16	松本美須ヶヶ丘
				7 - 8			

1位 木曾青峰    2位 松本美須ヶヶ丘    3 松本蟻ヶ崎

4位 松本第一

# ソフトボール専門部

専門委員長 池田 昭弘 (豊科)

## (結果報告及び感想)

本年度は総体は4チーム(梓川・辰野の合同チームを含む)の参加だったが、新人戦は梓川高校が  
出場できず、また木曾青峰高校は部員が3名しかおらず、他のクラブ員の応援を得ての参加であった。  
3校でリーグ戦というおそらく初めての大会となってしまったが、今後の各チームの様子を見ると、  
より深刻な状況(たとえば2チームしか参加できない)も考慮に入れなければならないだろう。

また県大会に際して、木曾青峰高校はメンバーが集まらず出場自体となり、また他の2チームも緒  
戦敗退という形で中信地区の奮起が望まれるが、部員の減少に対しての根本的な解決策はなかなか見  
出せそうにない。今後は南信と一緒に予選という方向も検討する必要があると思われる。

最後に、今年度の活動において高体連事務局をはじめ、各校顧問、中信ソフトボール協会の皆様  
のご協力をいただき、無事終了したことに感謝申し上げます。

## I. 総体結果 (5月21日 於：豊科高校)

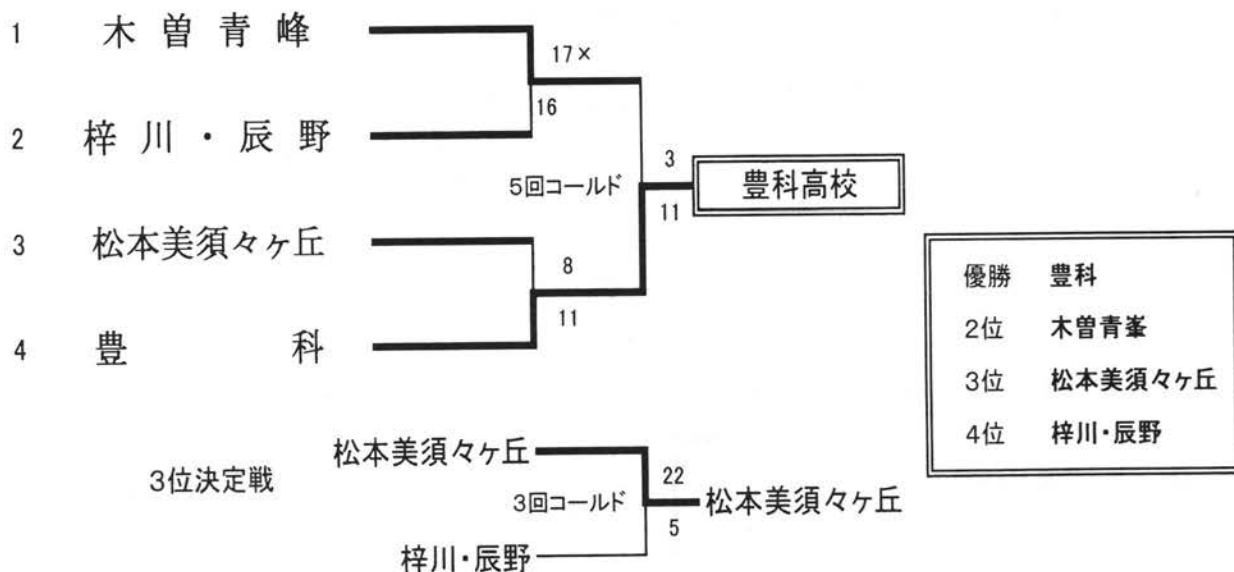

## II 新人戦結果 (9月23日 於：豊科高校)

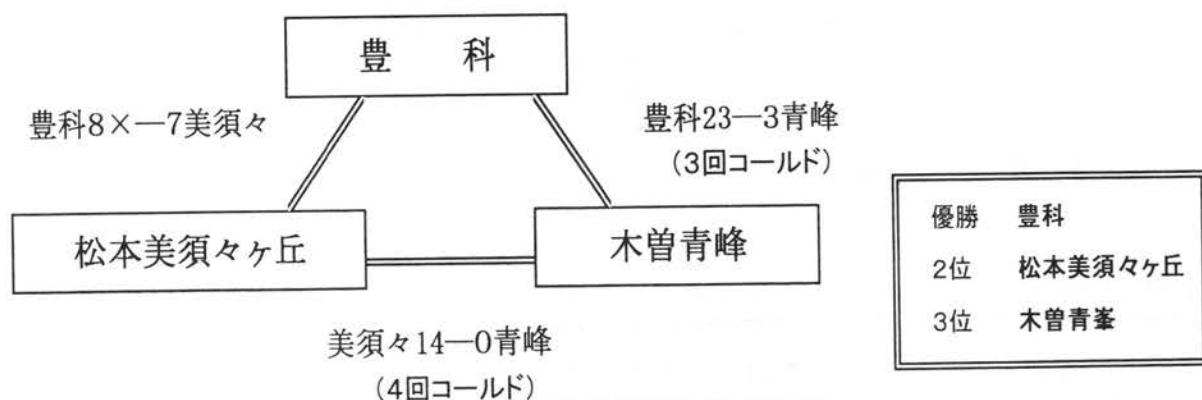

## 卓球専門部

[結果報告及び感想]

専門委員長 倉田誠司 (池田工業)

はじめに、平成24年度の事業におきまして、高体連事務局をはじめ各校顧問の先生方、卓球協会の皆様のご協力を頂き無事終了することができましたことに感謝申し上げます。

本年度は長野市でインターハイが開催されました。中信地区からは松商学園の男女が長野県代表として出場しました。男子学校対抗ではベスト16に入り、地元開催にふさわしい活躍をみせてくれました。

また、参加できなかった生徒もインターハイ観戦を通じて、全国の技術レベルを間近で体感でき現在のクラブ活動に生かされていると思います。

本年度の中信地区ですが、高校総体におきましては前述の通り松商学園が県大会も優勝しました。新人戦県大会も同様に松商学園のアベック優勝でしたが、男子では松本県ヶ丘がベスト4に入る活躍があり、中信地区全体もレベルが上がってきたように感じました。さらに、男子シングルスでも松本県ヶ丘の板花選手が優勝したことも特筆すべき結果でした。

今後の課題としましては、ここ数年続いています但女子の部員数減少があります。現在学校対抗へのエントリーが10校前後になっていますが、来年度からは8校以下になってしまう可能性もあります。中学校と高校の交流(練習試合や顧問の交流会)の機会を設けるなど対策を考えたいと思います。

平成24年度 中信高等学校総合体育大会卓球競技

平成24年5月12日・13日

堀金総合体育館

### 女子学校対抗

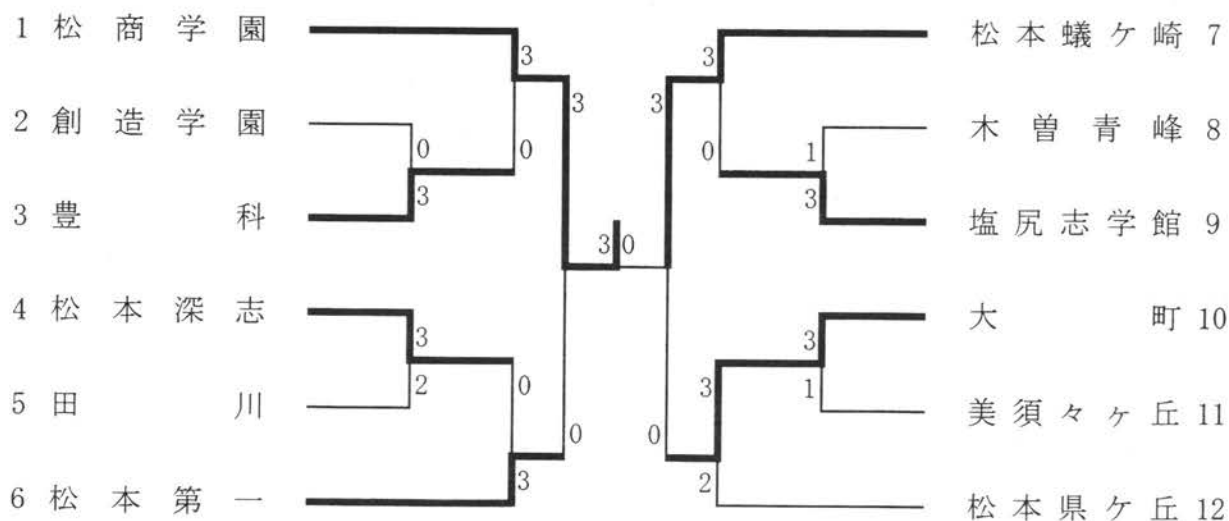

1位 松商学園    2位 松本蟻ヶ崎    3位 松本第一    4位 大町

5位 松本県ヶ丘    6位 豊科    7位 塩尻志学館    8位 松本深志



平成24年度 中信高等学校総合体育大会卓球競技

男子学校対抗

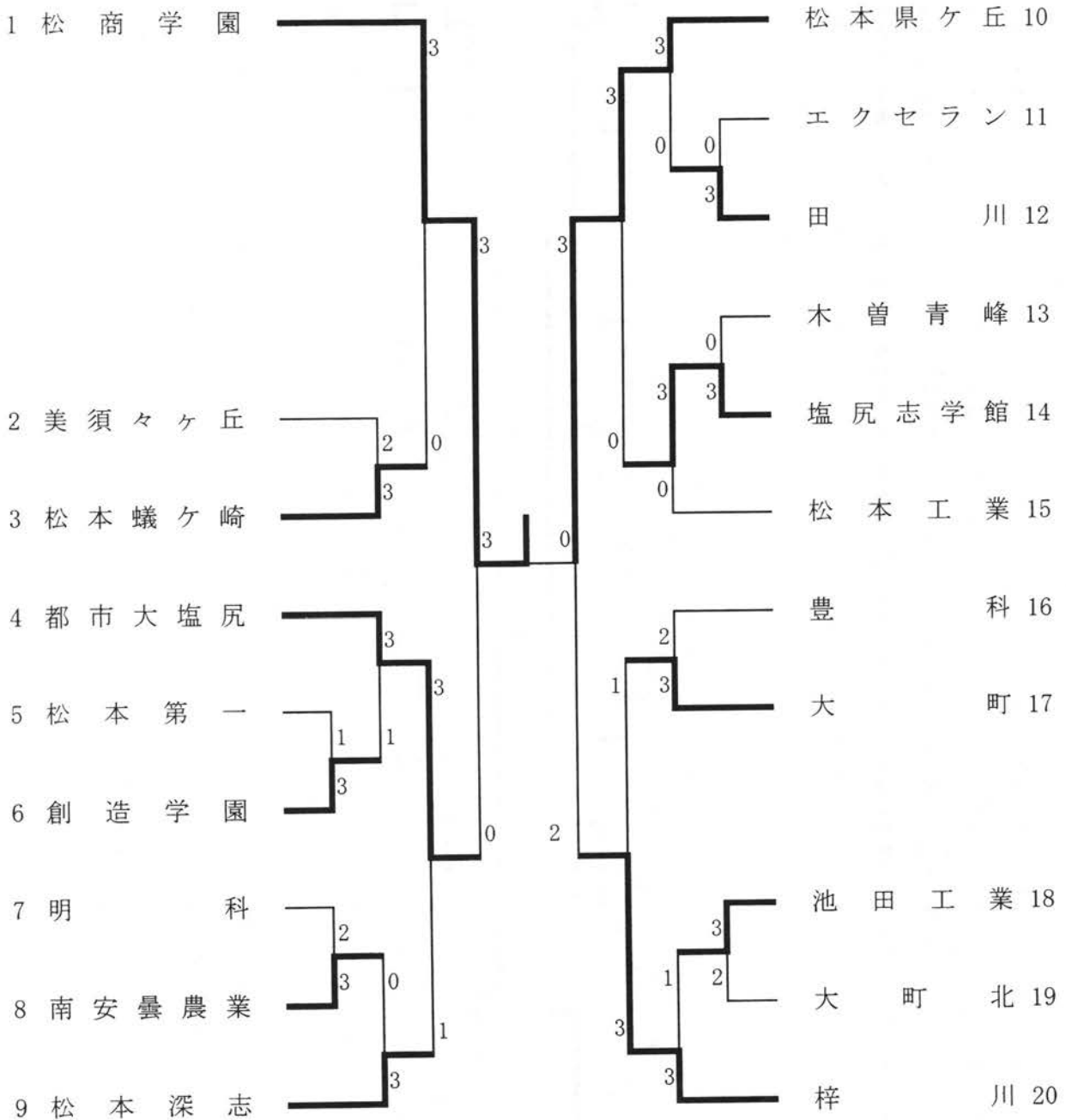

1位 松商学園      2位 松本県ヶ丘      3位 都市大塩尻      4位 梓川

5位 松本深志      6位 塩尻志学館      7位 大町      8位 松本蟻ヶ崎

平成24年度 中信高等学校総合体育大会卓球競技 男子ダブルス

1	勝加赤笠 萩鹿吉小 吉徳関渡 青篠稲横中 小倉伊倉 米野百秋 堤千伊 菅吉塩清 大山坂政 小増今腰 溝鈴米岩 黒本竹加 久野佐佐 間長三森 栗山西佐 大赤奥小 小久清濱 穂増横中 奥小	山藤羽彦 井窪川田 林澤竹根 木原山村 林宗一 藤田倉本 瀬谷祐 國藤澤澤 原水河口 木原真 田井原 尾木窪垂 原島野藤 保村藤 野瀬幅 上下林 口神木 々々羽原 沼林保 澤高 田山島 原林	翔彦真 航伊裕功 活大真光勇 一裕久拓修 征祐博順 明修広祐克智 洋啓啓 勇順勇直寛健 入直集健嘉 侑礼大強洋 徳佑真弘大尚龍 祐公朋拓	(松商学園) (田川) (松本第一) (美須々ヶ丘) (大町) (池田工業) (木曾青峰) (明科) (豊科) (松本蟻ヶ崎) (南安曇農業) (都市大塩尻) (塩尻志学館) (エクセラン) (大町北) (松本県ヶ丘) (松本深志) (梓川) (松本工業) (都市大塩尻) (豊科) (美須々ヶ丘) (田川) (梓川) (木曾青峰) (松本第一) (池田工業) (創造学園) (松本深志) (塩尻志学館) (松本工業) (大町) (松本県ヶ丘) (松本蟻ヶ崎) (南安曇農業) (エクセラン) (松商学園)	0 3 0 3 3 2	西伊宮太岩 横岡古佐飛 塩青西伴 有松奥板内丸 曾山小穂中 大林吉赤新 小堀齊山三 上中和山野 西岡小小五 芦勝高川 宮舟山榎唐 唐望北高青 大今大清花 兼千松中丸 北隆堀田池	村藤田 山下崎幡 々々島澤山 野賀井原 花山山根 本澤高川 月澤羽津 口藤崎 澤條村田 下村澤 沢林池 明田野 山野山上 坂久本 本澤沢 沢月澤 橋山平 井月沢岡 田代澤野 山澤旗 中田	大晃英達魁拓 裕一勇京恭 大大佑侑鉄瑞 伸圭圭翔涼 佑文悠岳 啓和泰駿真 希優裕和智 天俊保隆 佑倫宏 知拓勇清 洋亮祐友 晶勇涼信修 和裕慎	悟輝匠平 泰郎利美也 仁人太平駿 貴樹哉耶平 輝明太翼 博介平真哉 哉眞洋樹太 遼弥希平樹 翼翔悟也駿 之佳惇樹孝 斗希駿太匡 輔洋紀稜之 矢輝弘輔斗 弥晴太輝 実太広平 幸貴悟	(松本第一) 38 (松本蟻ヶ崎) 39 (都市大塩尻) 40 (池田工業) 41 (松本工業) 42 (豊科) 43 (梓川) 44 (松本深志) 45 (松本県ヶ丘) 46 (大町) 47 (エクセラン) 48 (南安曇農業) 49 (美須々ヶ丘) 50 (大町北) 51 (田川) 52 (塩尻志学館) 53 (木曾青峰) 54 (松商学園) 55 (梓川) 56 (創造学園) 57 (大町) 58 (松本県ヶ丘) 59 (松本深志) 60 (南安曇農業) 61 (松本工業) 62 (松本蟻ヶ崎) 63 (エクセラン) 64 (都市大塩尻) 65 (塩尻志学館) 66 (豊科) 67 (美須々ヶ丘) 68 (田川) 69 (松本第一) 70 (木曾青峰) 71 (池田工業) 72 (大町北) 73 (松商学園) 74
---	--	--	---	---	----------------------------	--	---	---	--	---

平成24年度 中信高等学校総合体育大会卓球競技 女子ダブルス

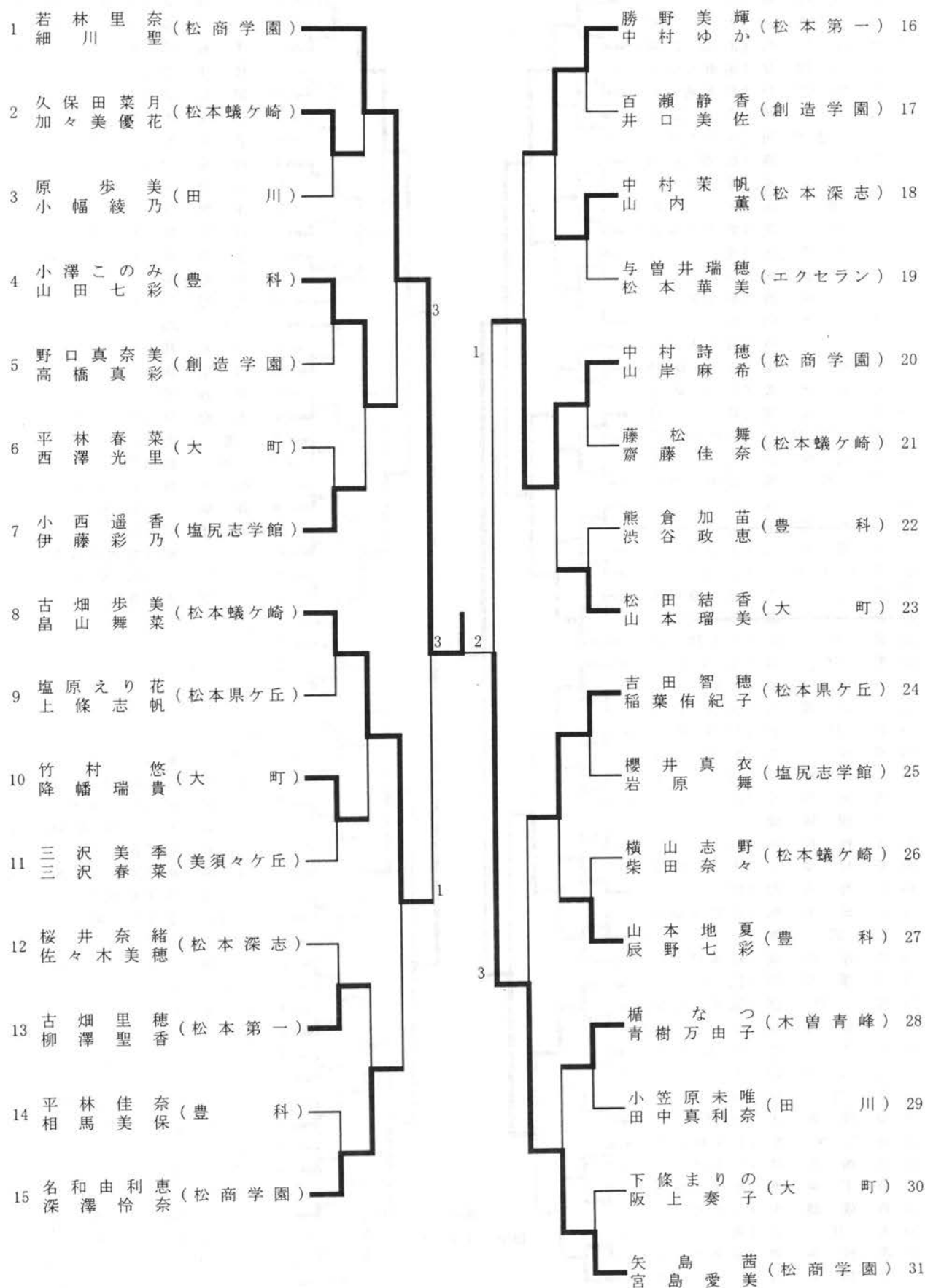

平成24年度 中信高等学校総合体育大会卓球競技  
男子シングルス (1)

1	田中裕貴 (松商学園)	勝山翔太 (松商学園)	58
2	根石慎吾 (大町)	鈴木木涼 (木曾青峰)	59
3	北澤信広 (池田工業)	小澤希望 (松本工業)	60
4	川端悠介 (美須ヶ丘)	中村洋貴 (豊科)	61
5	太田悠介 (松本ヶ丘)	藤田拉志 (美須ヶ丘)	62
6	大月涉 (松本工業)	窪村優希 (松本ヶ丘)	63
7	曾根原伸明 (エクセラ)	米倉拓夢 (南安曇農業)	64
8	翁大博 (松商学園)	丸山幸一 (大町)	65
9	小山恭亮 (美須ヶ丘)	横山公一 (エクセラ)	66
10	奥原詳 (大町)	新津悠真 (田川)	67
11	百瀬征之 (都市大塩尻)	小口宗奨 (松本ヶ丘)	68
12	塩澤勇人 (豊科)	二木伶弥 (松本工業)	69
13	浅川健司 (松本ヶ丘)	塩原拓海 (都市大塩尻)	70
14	寺内暁海 (南安曇農業)	横山雅治 (松商学園)	71
15	笠井彦則 (田川)	倉科宗一郎 (松本ヶ丘)	72
16	北澤稜 (塩尻志学館)	野村希翔 (創造学園)	73
17	齊藤啓太 (木曾青峰)	徳竹裕次 (大町)	74
18	有賀大貴 (松本深志)	大月翔平 (美須ヶ丘)	75
19	大平勇輝 (豊科)	野本修平 (都市大塩尻)	76
20	波多腰啓介 (松本ヶ丘)	渡邊心 (池田工業)	77
21	岡沢優也 (大町)	稲原諒 (明科)	78
22	腰原輝 (都市大塩尻)	伊藤大輝 (松本第一)	79
23	林涼真 (大町北)	遠藤駿太 (松本工業)	80
24	西野恭平 (梓川)	政木洋行 (梓川)	81
25	米窪勇人 (美須ヶ丘)	秋谷剛 (塩尻志学館)	82
26	佐々木裕也 (松本工業)	新村涼一 (松本深志)	83
27	高山幸 (南安曇農業)	鈴木順也 (豊科)	84
28	鹿川敦 (松本第一)	板花侑耶 (松本ヶ丘)	85
29	宮田匠 (松本ヶ丘)	今井啓太 (都市大塩尻)	86
30	栗林梓 (松本深志)	間瀬嘉樹 (池田工業)	87
31	岩垂直明 (美須ヶ丘)	山本隆太 (松本ヶ丘)	88
32	小林潤矢 (創造学園)	山口地 (松本深志)	89
33	西村悟 (松本第一)	代倉晶太 (松本第一)	90
34	飛鳥一仁 (松本工業)	小澤翼 (南安曇農業)	91
35	吉澤修斗 (大町北)	上侑人 (創造学園)	92
36	清沢亮斗 (田川)	雄瑞樹 (松本ヶ丘)	93
37	千國博顕 (エクセラ)	青山活人 (木曾青峰)	94
38	古幡拓実 (池田工業)	青山伊太 (豊科)	95
39	野村隼平 (木曾青峰)	吉澤京吹 (大町)	96
40	竹野入翔 (梓川)	松岡竜司 (美須ヶ丘)	97
41	倉田久則 (南安曇農業)	堀和幸 (大町北)	98
42	上條寛 (大町)	増田啓太 (松本工業)	99
43	奥原佑哉 (松本ヶ丘)	西神強太 (塩尻志学館)	100
44	三澤和弥 (松商学園)	松井諒 (都市大塩尻)	101
45	堀将樹 (塩尻志学館)	黒原寛樹 (田川)	102
46	高橋博紀 (松本工業)	太田和成 (松本工業)	103
47	松井大樹 (松本深志)	中野実 (木曾青峰)	104
48	太田健治 (大町)	清水祐哉 (松本ヶ丘)	105
49	赤羽悠 (田川)	佐藤亮介 (南安曇農業)	106
50	山岸竜太 (松商学園)	高田考輔 (松商学園)	107
51	舟久保駿 (松本ヶ丘)	山口智史 (松本深志)	108
52	山崎直哉 (松本ヶ丘)	西澤悟 (大町)	109
53	岩下英泰 (都市大塩尻)	小林駿太 (美須ヶ丘)	110
54	西條健太 (エクセラ)	丸山雅陸 (松本ヶ丘)	111
55	大月弦 (豊科)	木ノ伴在 (エクセラ)	112
56	西村勇樹 (美須ヶ丘)	奥原健 (松商学園)	113
57	宮島著人 (松商学園)		114

決勝

田中 3-1 池田

平成24年度 中信高等学校総合体育大会卓球競技

男子シングルス (2)

115	小林拓矢	(松商学園)	上條泰希	(松商学園)	172
116	中澤大地	(南安曇農業)	本田恭一	(都市大塩尻)	173
117	米山雄大	(田川)	日詰文太	(松本深志)	174
118	小林勇真	(豊科)	田口竣也	(蘇南)	175
119	長谷川優太	(大町)	平井秋帆	(大町)	176
120	永原真輝	(松本工業)	小池裕之	(松本県ヶ丘)	177
121	矢澤勇季	(美須ヶヶ丘)	郡司祥貴	(美須ヶヶ丘)	178
122	杉田直哉	(松商学園)	宮川和太	(大町)	179
123	山本圭太	(エクセラシオン)	本島健雄	(田川)	180
124	清水拓貴	(松本県ヶ丘)	古幡育弥	(松本工業)	181
125	横山達郎	(都市大塩尻)	穂高朗	(南安曇農業)	182
126	濱龍一	(松本蟻ヶ崎)	中島朋也	(エクセラシオン)	183
127	平林京也	(大町)	小口岳洋	(塩尻志学館)	184
128	大島絃太	(松本工業)	伊藤力斗	(松商学園)	185
129	坪田拓也	(明科)	中川圭介	(美須ヶヶ丘)	186
130	伊藤裕樹	(松本蟻ヶ崎)	横山真一	(明科)	187
131	浦本晴	(田川)	赤羽徳幸	(松本工業)	188
132	奥原佑太	(大町)	和田真樹	(梓川)	189
133	川上天斗	(松本工業)	松澤勇輝	(木曾青峰)	190
134	久保大樹	(松本県ヶ丘)	太田晃平	(松本蟻ヶ崎)	191
135	芦田惇	(松本深志)	内山鉄平	(大町)	192
136	久保直樹	(木曾青峰)	村光貴	(豊科)	193
137	佐藤旬	(松本第一)	田兼友晴	(松本第一)	194
138	佐々木祥吾	(塩尻志学館)	榎本匡人	(エクセラシオン)	195
139	岡崎魁利	(池田工業)	根功洋	(池田工業)	196
140	今井清弘	(美須ヶヶ丘)	大和克洋	(松本深志)	197
141	加藤一樹	(梓川)	山下翼	(創造学園)	198
142	降旗修平	(大町北)	小林駿	(松本県ヶ丘)	199
143	森下礼智	(創造学園)	小原真太	(松本工業)	200
144	中村駿平	(梓川)	長幅瞭	(池田工業)	201
145	山崎遼	(木曾青峰)	小沼真也	(大町)	202
146	横山真史	(豊科)	堤祐貴	(塩尻志学館)	203
147	藤森大貴	(松本深志)	大月洋輔	(美須ヶヶ丘)	204
148	小林航也	(美須ヶヶ丘)	吉澤佑哉	(大町北)	205
149	赤羽文哉	(田川)	勝野智樹	(南安曇農業)	206
150	唐沢倫洋	(都市大塩尻)	五明和佳	(松本深志)	207
151	小林弘彰	(松本県ヶ丘)	青山拓矢	(豊科)	208
152	佐野健吾	(松本第一)	望月宏紀	(都市大塩尻)	209
153	高橋誠明	(松本工業)	花岡祐弥	(田川)	210
154	丸山瑞輝	(大町)	塩原広貴	(松本県ヶ丘)	211
155	伊藤順一	(エクセラシオン)	坂口嶺	(梓川)	212
156	丸山涼太	(池田工業)	清澤尚幸	(松本蟻ヶ崎)	213
157	高橋知之	(塩尻志学館)	池田隼輝	(松商学園)	214
158	太田丞	(松商学園)	荻窪真悟	(松本第一)	215
159	溝尾勇弥	(豊科)	吉田諒	(美須ヶヶ丘)	216
160	宮坂俊希	(松本工業)	篠原大貴	(木曾青峰)	217
161	松原太一	(松本深志)	安田賢太	(松本県ヶ丘)	218
162	齊藤龍之介	(松本県ヶ丘)	唐澤佑輔	(エクセラシオン)	219
163	片上隼人	(美須ヶヶ丘)	大林佑希	(松本工業)	220
164	高田剛	(都市大塩尻)	鮎澤徹	(田川)	221
165	林満	(エクセラシオン)	井ノ口寛朗	(松本蟻ヶ崎)	222
166	福嶋友幸	(大町)	丸山広太郎	(大町)	223
167	穂高惇	(南安曇農業)	高橋義明	(都市大塩尻)	224
168	山田啓輔	(松商学園)	増田祐介	(南安曇農業)	225
169	丸山聖太	(松本蟻ヶ崎)	青木淑人	(塩尻志学館)	226
170	菅澤明男	(大町北)	山片強志	(松本県ヶ丘)	227
171	加藤藤薫	(松商学園)	池田慎悟	(松商学園)	228

平成24年度 中信高等学校総合体育大会卓球競技

女子シングルス

1 若林里奈 (松商学園)	42 矢島茜 (松商学園)
2 岩原舞 (塩尻志学館)	43 小林可奈 (田川)
3 吉本みほ (豊科)	44 濱田滢水 (美須ヶヶ丘)
4 山田彩乃 (大町)	45 松本華美 (エクセラン)
5 柴田奈々 (松本蟻ヶ崎)	46 平林春菜 (大町)
6 山本瑠美 (大町)	47 山田七彩 (豊科)
7 勝野美輝 (松本第一)	48 百瀬静香 (創造学園)
8 与曾井瑞穂 (エクセラン)	49 塩原えり花 (松本県ヶ丘)
9 原歩美 (田川)	50 岸田絢奈 (松本第一)
10 川窪遥 (南安曇農業)	51 島山舞菜 (松本蟻ヶ崎)
11 小澤このみ (豊科)	52 中村ゆか (松本第一)
12 山岸麻希 (松商学園)	53 山内薫 (松本深志)
13 野口真奈美 (創造学園)	54 熊倉加苗 (豊科)
14 阪上奏子 (大町)	55 降幡瑞貴 (大町)
15 松尾美月 (梓川)	56 伊藤彩乃 (塩尻志学館)
16 行田奈々恵 (松商学園)	57 齋藤佳奈 (松本蟻ヶ崎)
17 久保田菜月 (松本蟻ヶ崎)	58 遠藤檀 (豊科)
18 中村茉帆 (松本深志)	59 小笠原未唯 (田川)
19 辰野七彩 (豊科)	60 村上梢 (木曾青峰)
20 三沢春菜 (美須ヶヶ丘)	61 深澤怜奈 (松商学園)
21 吉田智穂 (松本県ヶ丘)	62 中村詩穂 (松商学園)
22 名和由利恵 (松商学園)	63 井口美佐 (創造学園)
23 山田智帆 (明科)	64 藤松舞 (松本蟻ヶ崎)
24 加々美優花 (松本蟻ヶ崎)	65 丸山紗樹 (豊科)
25 赤羽佑美 (豊科)	66 玉木舞 (松商学園)
26 青樹万由子 (木曾青峰)	67 楯なつ (木曾青峰)
27 山本地夏 (豊科)	68 平林佳奈 (豊科)
28 下條まりの (大町)	69 桜井奈緒 (松本深志)
29 三沢美季 (美須ヶヶ丘)	70 西澤光里 (大町)
30 佐々木美穂 (松本深志)	71 稲葉侑紀子 (松本県ヶ丘)
31 櫻井真衣 (塩尻志学館)	72 松田結香 (大町)
32 古畑歩美 (松本蟻ヶ崎)	73 日野陽夏 (松本県ヶ丘)
33 田中真利奈 (田川)	74 渋谷政恵 (豊科)
34 相馬美保 (豊科)	75 横山志野 (松本蟻ヶ崎)
35 古畑里穂 (松本第一)	76 小西遥香 (塩尻志学館)
36 竹村悠 (大町)	77 柳澤聖香 (松本第一)
37 宮下奈々 (豊科)	78 小幡綾乃 (田川)
38 上條志帆 (松本県ヶ丘)	79 神通川美帆 (豊科)
39 松本華恵 (エクセラン)	80 赤羽柚季枝 (大町)
40 高橋真彩 (創造学園)	81 細川聖 (松商学園)
41 宮島愛美 (松商学園)	

平成24年度 中信高等学校新人体育大会卓球競技

平成24年10月12日・13日

穂高総合体育館

男子学校対抗

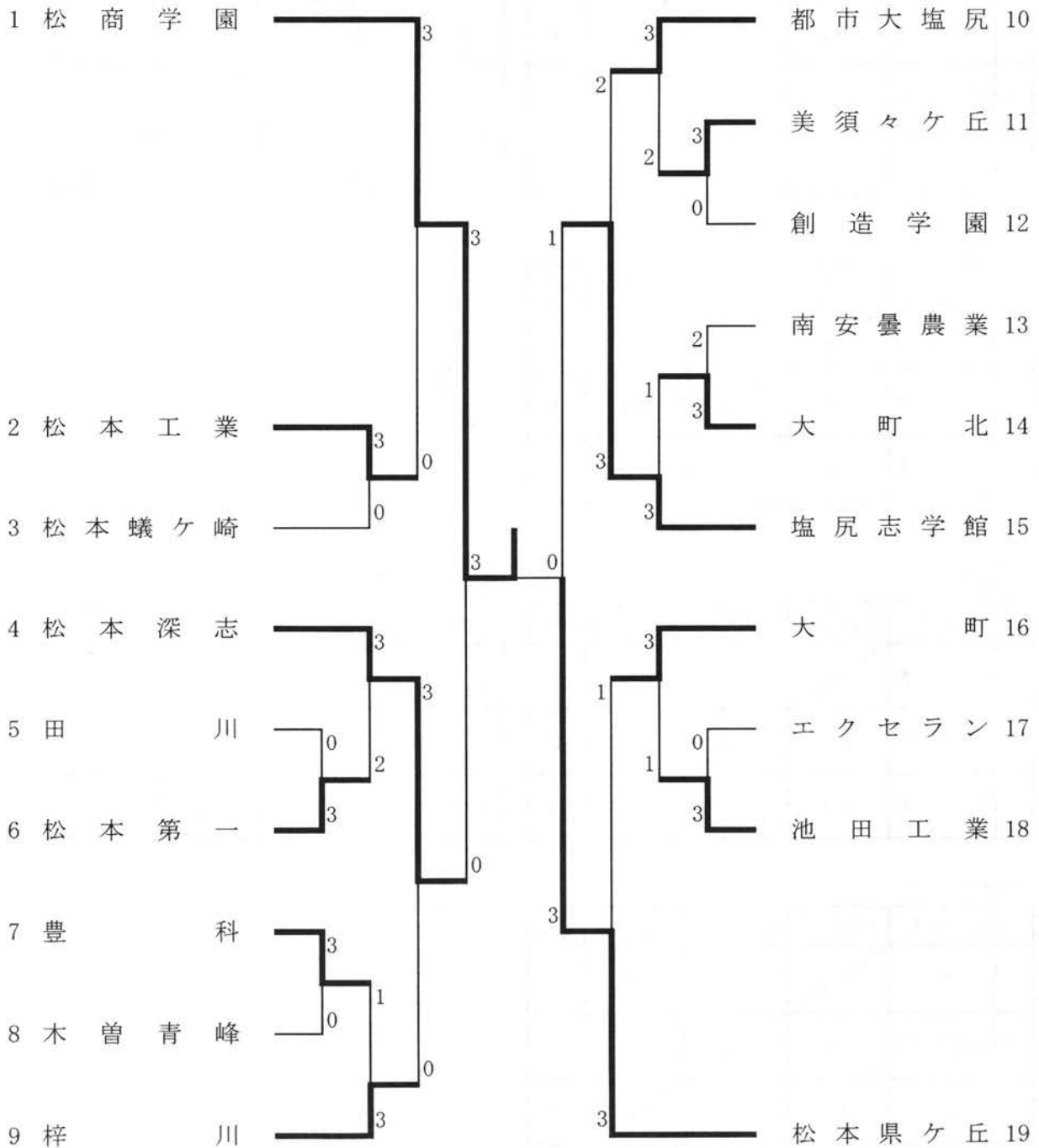

1位 松商学園    2位 松本県ヶ丘    3位 松本深志    4位 塩尻志学館

5位 松本工業    6位 都市大塩尻    7位 大町    8位 梓川

平成24年度 中信高等学校新人体育大会卓球競技

女子学校対抗

予選リーグ

Aリーグ		松商学園	豊科	エクセラン	順位
1	松商学園		3-0	3-0	1
2	豊科	0-3		3-0	2
3	エクセラン	0-3	0-3		3

予選リーグ

Bリーグ		松本蟻ヶ崎	松本県ヶ丘	塩尻志学館	順位
1	松本蟻ヶ崎		0-3	3-1	2
2	松本県ヶ丘	3-0		3-0	1
3	塩尻志学館	1-3	0-3		3

予選リーグ

Cリーグ		松本第一	大町	松本深志	順位
1	松本第一		0-3	2-3	3
2	大町	3-0		3-2	1
3	松本深志	3-2	2-3		2

決勝リーグ

1位リーグ		松商学園	松本県ヶ丘	大町	順位
1	松商学園		3-0	3-0	1
2	松本県ヶ丘	0-3		3-0	2
3	大町	0-3	0-3		3

決勝リーグ

2位リーグ		豊科	松本蟻ヶ崎	松本深志	順位
1	豊科		1-3	1-3	3
2	松本蟻ヶ崎	3-1		3-0	1
3	松本深志	3-1	0-3		2

決勝リーグ

3位リーグ		エクセラン	塩尻志学館	松本第一	順位
1	エクセラン		0-3	0-3	3
2	塩尻志学館	3-0		3-1	1
3	松本第一	3-0	1-3		2

1位 松商学園

2位 松本県ヶ丘

3位 大町

4位 松本蟻ヶ崎

5位 松本深志

6位 豊科

7位 塩尻志学館

8位 松本第一



平成24年度 中信高等学校新人体育大会卓球競技 男子シングルス(1)

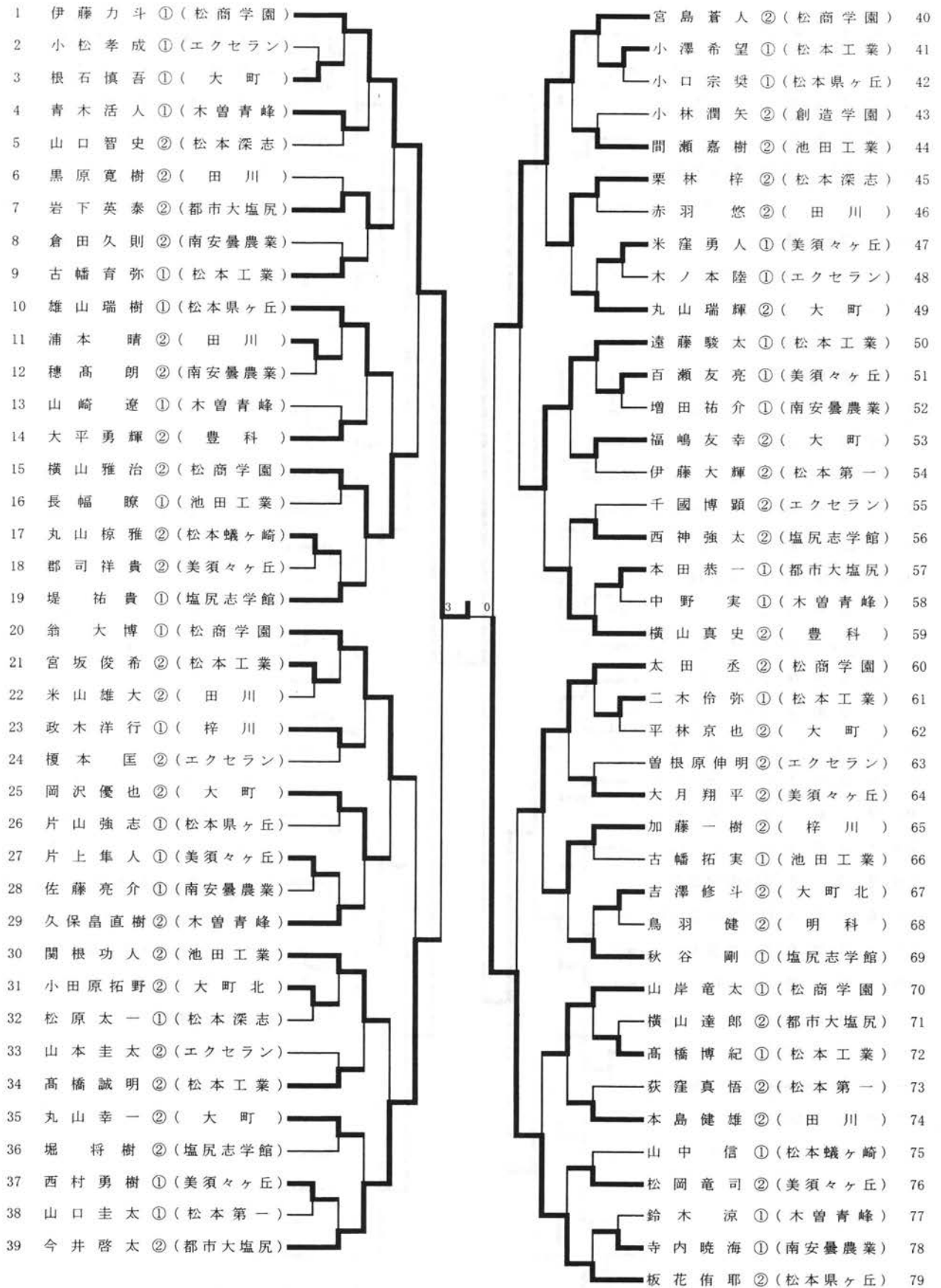

1 伊藤力斗① (松商学園)

1 3 決勝

加藤 薫 ② (松商学園) 80

平成24年度 中信高等学校新人体育大会卓球競技 男子シングルス(2)

80 加藤 薫 ②(松商学園)	杉田直哉 ①(松商学園) 119
81 太田 陸 ①(田川)	新村涼一 ①(松本深志) 120
82 酒井連輔 ①(大町北)	二木 宏 ①(豊科) 121
83 岡崎魁利 ①(池田工業)	大林佑希 ①(松本工業) 122
84 齊藤龍之介 ②(松本県ヶ丘)	伊藤順一 ②(エクセラン) 123
85 川上天斗 ②(松本工業)	赤羽文哉 ②(田川) 124
86 唐澤佑輔 ②(エクセラン)	松澤勇輝 ②(木曾青峰) 125
87 青島史和 ②(創造学園)	井ノ口寛朗 ①(松本蟻ヶ崎) 126
88 青山京太 ②(豊科)	鹿川 敦 ①(松本第一) 127
89 藤森大貴 ①(松本深志)	小池裕之 ②(松本県ヶ丘) 128
90 矢澤勇季 ②(美須ヶヶ丘)	渡邊 心 ②(池田工業) 129
91 高山 孝 ②(南安曇農業)	高田 剛 ①(都市大塩尻) 130
92 佐野健吾 ①(松本第一)	川端悠介 ①(美須ヶヶ丘) 131
93 佐々木祥吾 ①(塩尻志学館)	横山公一 ①(エクセラン) 132
94 高橋義明 ①(都市大塩尻)	高田考輔 ②(松商学園) 133
95 篠原大貴 ①(木曾青峰)	宮川和大 ①(大町) 134
96 田中晴也 ①(松本蟻ヶ崎)	降旗修平 ②(大町北) 135
97 平井秋帆 ②(大町)	中澤大地 ①(南安曇農業) 136
98 小原真太郎 ②(松本工業)	太田和成 ①(松本工業) 137
99 池田隼輝 ②(松商学園)	高橋知之 ②(塩尻志学館) 138
100 中島朋也 ①(エクセラン)	腰原 輝 ②(都市大塩尻) 139
101 西山 匠 ①(田川)	坂口 嶺 ①(梓川) 140
102 齊藤啓太 ①(木曾青峰)	藤田 拓志 ②(美須ヶヶ丘) 141
103 横山真一 ②(明科)	長谷川優太 ①(大町) 142
104 太田健治 ①(大町)	山崎直哉 ②(松本県ヶ丘) 143
105 穂高 惇 ②(南安曇農業)	林 涼真 ②(大町北) 144
106 青木淑人 ②(塩尻志学館)	笠井彦則 ①(田川) 145
107 小山恭堯 ②(美須ヶヶ丘)	小澤 翼 ②(南安曇農業) 146
108 竹野入翔 ②(梓川)	林 満 ①(エクセラン) 147
109 山田啓輔 ①(松商学園)	田中善乃祐 ①(松本第一) 148
110 大島絃太 ①(松本工業)	永原真輝 ①(松本工業) 149
111 米倉拓夢 ②(南安曇農業)	丸山広太郎 ①(大町) 150
112 奥原 詳 ①(大町)	小口岳洋 ②(塩尻志学館) 151
113 中川圭介 ①(美須ヶヶ丘)	野村隼平 ②(木曾青峰) 152
114 新津悠真 ②(田川)	大和克洋 ②(松本深志) 153
115 塩澤勇人 ②(豊科)	田口竣也 ②(蘇南) 154
116 原 侑汰 ①(エクセラン)	北澤信広 ①(池田工業) 155
117 塩原拓海 ①(都市大塩尻)	小林駿太 ②(美須ヶヶ丘) 156
118 小林 駿 ②(松本県ヶ丘)	上條泰希 ②(松商学園) 157

平成24年度 中信高等学校新人体育大会卓球競技  
女子シングルス

\*各リーグの1位が県大会へ出場

氏名 学校名 順				氏名 学校名 順					
A	1	細川 聖	松商学園	1	I	30	宮島 愛美	松商学園	1
	2	水野 結	エクセラシオン	3		31	岸田 絢奈	松本第一	2
	3	加々美 優花	松本蟻ヶ崎	2		32	井坂 文	松本深志	3
B	4	三沢 美季	美須ヶ丘	2	J	33	竹村 悠	大町	3
	5	丸山 紗樹	豊科	4		34	上條 志帆	松本県ヶ丘	1
	6	平林 春菜	大町	3		35	藤松 舞	松本蟻ヶ崎	2
	7	中村 茉帆	松本深志	1		36	渋谷 政恵	豊科	4
C	8	櫻井 真衣	塩尻志学館	1	K	37	玉木 舞	松商学園	1
	9	降幡 瑞貴	大町	3		38	吉本 みほ	豊科	2
	10	古畑 里穂	松本第一	2		39	山田 智帆	明科	4
	11	松尾 美月	梓川	4		40	日野 陽夏	松本県ヶ丘	3
D	12	深澤 怜奈	松商学園	1	L	41	古畑 歩美	松本蟻ヶ崎	1
	13	柴田 奈々	松本蟻ヶ崎	3		42	松本 華恵	エクセラシオン	3
	14	塩原 えり花	松本県ヶ丘	4		43	西澤 光里	大町	2
	15	神通川 美帆	豊科	2					
E	16	島山 舞菜	松本蟻ヶ崎	1	M	44	吉田 智穂	松本県ヶ丘	1
	17	平林 佳奈	豊科	3		45	山田 彩乃	大町	2
	18	松田 美優	塩尻志学館	2		46	宮澤 真由	エクセラシオン	3
F	19	山本 瑠美	大町	1	N	47	辰野 七彩	豊科	1
	20	行田 奈々恵	松商学園	2		48	桜井 奈緒	松本深志	2
	21	山内 薫	松本深志	3		49	村上 梢	木曾青峰	3
	22	堀ノ内 菜月	松本県ヶ丘	4		50	後藤 沙苗	松本第一	4
G	23	稲葉 侑紀子	松本県ヶ丘	1	O	51	柳澤 聖香	松本第一	3
	24	松本 華美	エクセラシオン	4		52	久保田 菜月	松本蟻ヶ崎	1
	25	熊倉 加苗	豊科	2		53	下條 まりの	大町	2
	26	齋藤 佳奈	松本蟻ヶ崎	3		54	小笠原 未唯	田川	
H	27	山岸 麻希	松商学園	1	P	55	中村 詩穂	松商学園	1
	28	赤羽 柚季枝	大町	2		56	岩原 舞	塩尻志学館	2
	29	中 舘 瑠 倭	松本第一	3		57	相馬 美保	豊科	3

## バドミントン専門部

専門委員長 藤巻 克 (松本県ヶ丘高校)

[本年度の反省及び感想]

本年度の大会も、専門委員をはじめ、事務局、顧問の先生方、関係各位の協力を得て、無事に終了することができました。心より感謝申し上げます。

さて、今年度は、中信高校総体では、男子団体は大町北、女子団体は松商学園が優勝しました。

県大会では、大町北が優勝、松商学園が2位になり、上位成績をとることができました。

個人戦男子については、大町北の早川と太田が、他の選手に頭ひとつ抜けていました。

個人戦女子については、松商学園の1年生がダブルス優勝、シングルスは穂商柏原でした。

中信新人は、男子団体が蘇南、女子団体が松商学園が優勝し、県大会もその勢いのまま優勝しました。

個人戦男子ダブルスは蘇南、シングルスは大町北、女子ダブルス、シングルス松商学園、中信と県両方とも優勝し北信越出場になりました。

今後を展望すると、男子は蘇南、女子は松商学園を中心に、展開すると思われます。両校とも1年生が主力であり今後、全国大会での活躍を期待したいと思います。

【大会結果】

平成24年度 中信高校総合体育大会 バドミントン競技会

平成24年5月11日(金)～5月13日(日)

会場：松本平広域公園体育館

### 学校対抗

男子		女子	
1位	大町北	1位	松商学園大町北
2位	蘇南	2位	大町北
3位	松本蟻ヶ崎	3位	松本蟻ヶ崎
	木曾青峰		穂高商業
5位	豊科	5位	蘇南
	松本深志		松本美須ヶヶ丘

### ダブルス

男子		女子	
1位	太田浩平・早川峻 (大町北)	1位	金丸萌子・小山美星 (松商)
2位	西田凌矢・関島康平 (蟻ヶ崎)	2位	井口瞳・降旗梓 (大町北)
3位	田口樹・岩田知大 (蘇南)	3位	大塚愛香莉・遠山知佳 (松商)
	水戸野裕太・宮下優弥 (深志)		柏原萌・遠山友梨 (穂商)
5位	石井卓也・百瀬大樹 (県ヶ丘)	5位	矢澤未来・上野由希子 (青峰)
	勝野銀太・唐澤 諒平 (豊科)		神戸七海・百瀬彩夏 (美須々)
	松尾惟・奥原慎 (青峰)		井原奏・金子美咲 (蟻ヶ崎)
	伊東正成・西川友貴 (大町北)		宮川奈々・松井ひかり (松商)

### シングルス

男子		女子	
1位	早川峻 (大町北)	1位	柏原萌 (穂商)
2位	太田浩平 (大町北)	2位	松井ひかり (松商)
3位	伊東正成 (松商)	3位	金丸萌子 (松商)
	田口樹 (蘇南)		大塚愛香莉 (松商)
5位	松瀬隼斗 (蘇南)	5位	小山美星 (松商)
	網野豊 (蘇南)		降旗梓 (大町北)
	勝野凌矢 (大町北)		矢澤未来 (青峰)
	水戸野裕太 (深志)		井原奏 (蟻ヶ崎)

平成24年度 中信高校新人体育大会 バドミントン競技会

平成24年11月8日(木)～11月10日(土)

会場：松本市総合体育館

学校対抗

男子		女子	
1位	蘇南	1位	松商学園
2位	松本深志	2位	松本蟻ヶ崎
3位	松本県ヶ丘	3位	大町北
	松本工業		松本深志
5位	松商学園	5位	蘇南
	大町北		松本県ヶ丘

ダブルス

男子		女子	
1位	岩田知大・松瀬隼斗(蘇南)	1位	金丸萌子・小山美星(松商)
2位	早川竣・小泉貴哉(大町北)	2位	大塚愛香莉・遠山知佳(松商)
3位	網野豊・田口昌樹(蘇南)	3位	松井ひかり・宮川奈々(松商)
	宮下優弥・南歩夢(深志)		井原奏・金子美咲(蟻ヶ崎)
5位	荒井健吾・秋元翔(松工)	5位	森本理紗・海野芙珠(県ヶ丘)
	百瀬大樹・橋本紘(県ヶ丘)		百瀬葵・小林和(美須々)
	上條皓暉・田中杜雄(深志)		新井友紀・赤羽美月(県ヶ丘)
	石井卓也・井出健太(県ヶ丘)		坪田友香・市川瑞姫(田川)

シングルス

男子		女子	
1位	(大町北)	1位	金丸萌子(松商)
2位	(蘇南)	2位	小山美星(松商)
3位	(蘇南)	3位	松井ひかり(松商)
	(蘇南)		大塚愛香莉(松商)
5位	(県ヶ丘)	5位	井原奏(蟻ヶ崎)
	(大町北)		山口京香(深志)
	(深志)		赤羽美月(県ヶ丘)
	(県ヶ丘)		宮川奈々(松商)

平成24年度中信高等学校総合大会 バドミントン競技会 男子学校対抗

松本平広域公園体育館

平成24年5月11日～13日

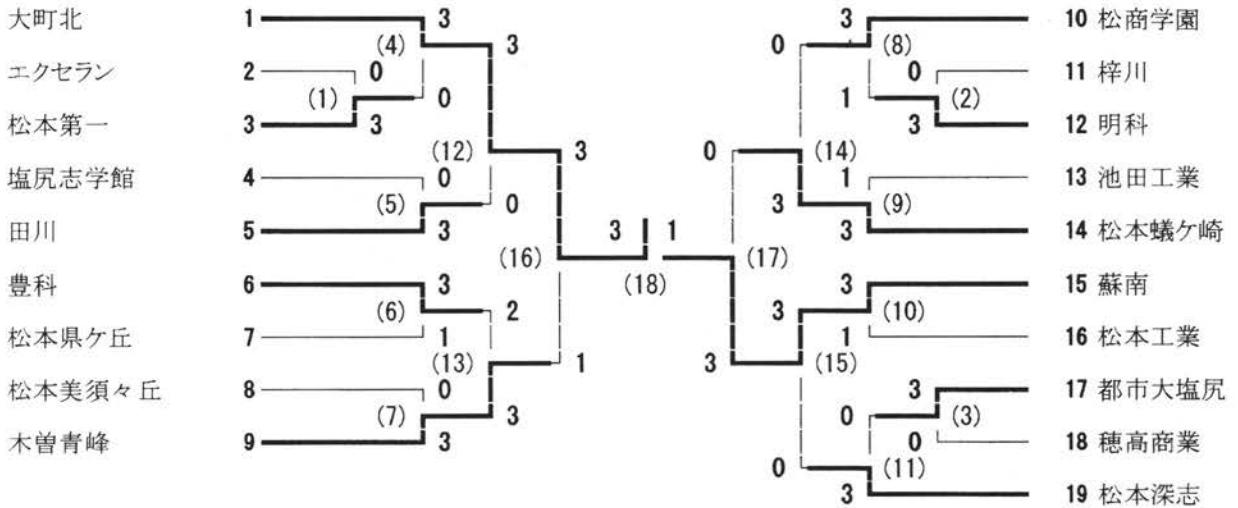

順位決定戦

1 | 3

(19)

代表決定戦

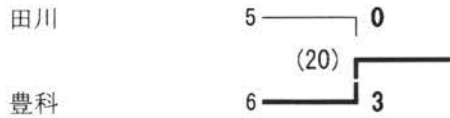

代表決定戦

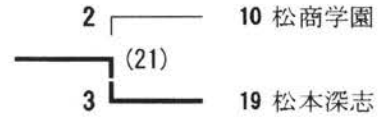

平成24年度中信高等学校総合大会 バドミントン競技会 女子学校対抗

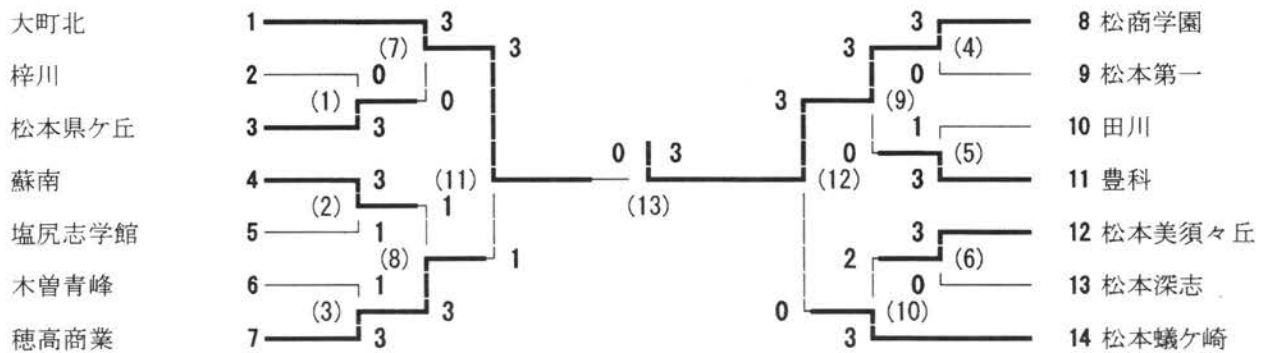

順位決定戦

1 | 3

(14)

穂高商業

松本蟻ヶ崎

代表決定戦



代表決定戦

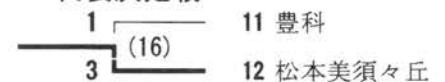

# 平成24年度中信高等学校総合大会 バドミントン競技会 男子ダブルス

松本平広城公園体育館  
平成24年5月11日～13日

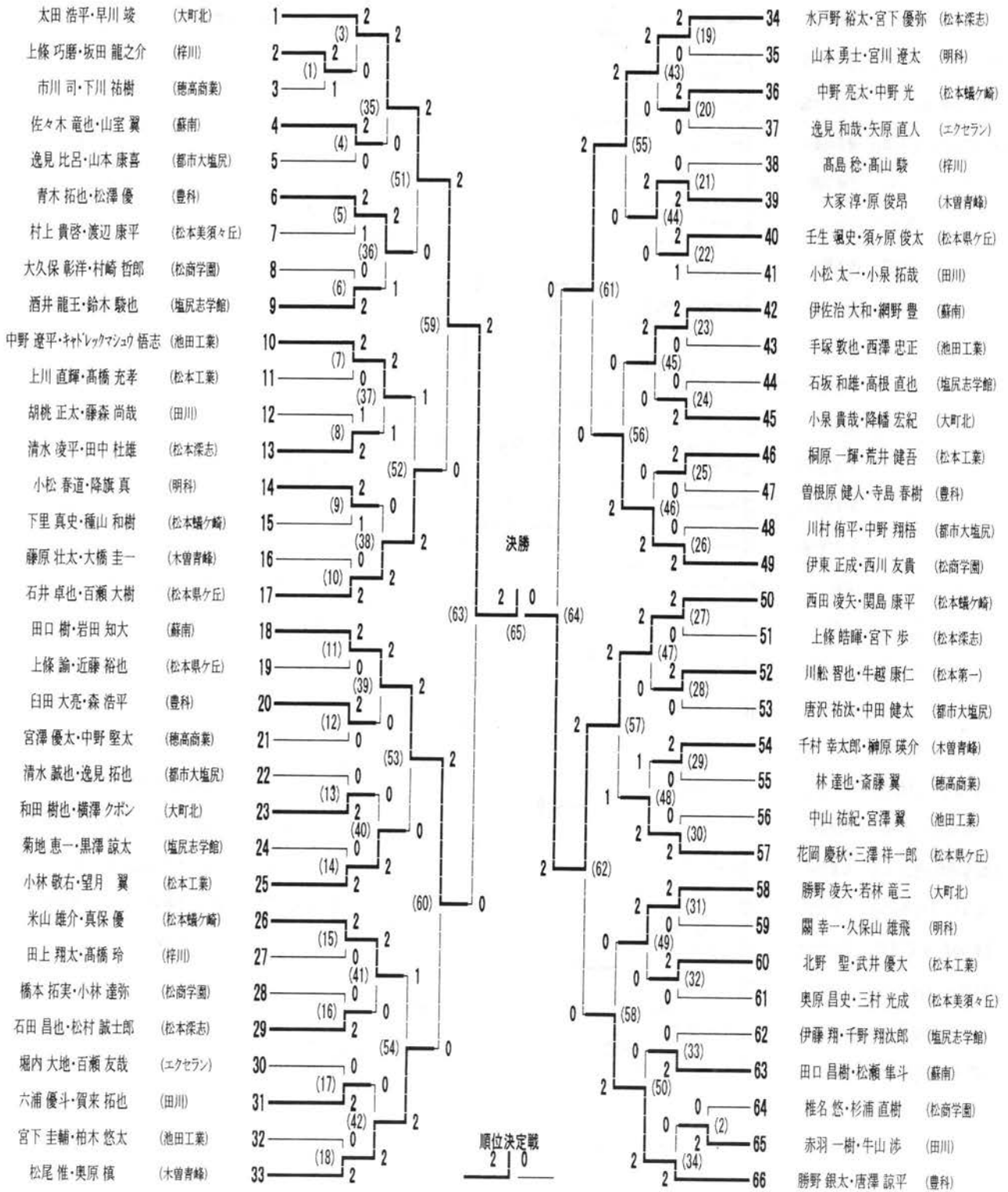

# 平成24年度中信高等学校総合大会 バドミントン競技会 女子ダブルス

井口 瞳・降旗 梓 (大町北)	1	2	2	28	上野 由希子・矢澤 未来 (木曾青峰)
坂野 真優・塚本 未織 (松本県ヶ丘)	2	(24) 2	0	29	中村 香央里・古畑 里紗 (梓川)
田中 彩貴・滝下 柚 (塩尻志学館)	3	(1) 2	0	30	近藤 江里華・和田 美春 (田川)
塚原 世梨香・山本 有梨沙 (徳高商業)	4	0	(40) 2	31	北澤 晶帆・堀内 涼香 (松本嬢ヶ崎)
奥原 杏樹・中谷 美樹 (松商学園)	5	(2) 2	0	32	上條 明徳・松尾 紗英 (松本深志)
市川 麻美子・柳澤 優希 (田川)	6	0	(25) 0	33	篠原 明美・中野 舞香 (松本第一)
中村 愛理・三村 麻依 (松本第一)	7	(3) 2	0	34	上條 莉菜・滝内 結衣 (塩尻志学館)
藤澤 歩未・荒井 美沙季 (豊科)	8	0	(48) 2	35	金丸 萌子・小山 美星 (松商学園)
小林 加奈・中嶋 明日香 (梓川)	9	(26) 2	1	36	田中 里江子・寺嶋 香澄 (豊科)
竹内 優美・古畑 有佳子 (木曾青峰)	10	(4) 1	0	37	新井 友紀・平林 志織 (松本県ヶ丘)
下田 保恵・杉山 絢果 (蘇南)	11	2	(41) 0	38	赤廣 春奈・清澤 由維 (松本美須ヶ丘)
荻無里 加代・守屋 若奈 (松本嬢ヶ崎)	12	(5) 0	2	39	江津 ほのか・宮阪 由妃乃 (徳高商業)
神戸 七海・百瀬 彩夏 (松本美須ヶ丘)	13	(27) 2	2	40	藤原 ゆき・宮澤 真由 (エクセラン)
井原 奏・金子 美咲 (松本嬢ヶ崎)	14	0	(52) 1	41	矢口 亜美・山崎 亮徳 (大町北)
小林 望見・三澤 真穂 (豊科)	15	(28) 2	2	42	藤澤 泉美・丸山 智愛 (松本嬢ヶ崎)
岩本 麻里奈・矢口 舞 (白馬)	16	(6) 0	(42) 0	43	三澤 史帆・久保田 夏子 (松本深志)
川尻 彩恵・山口 京香 (松本深志)	17	2	0	44	立川 香乃・福澤 菜々 (大町北)
倉田 香里・有田 真奈美 (田川)	18	(7) 0	2	45	桑原 遥・松坂 美幸 (塩尻志学館)
大久保 美里・丸山 涼夏 (梓川)	19	(29) 0	0	46	宮川 奈々・松井 ひかり (松商学園)
赤羽 美月・一之瀬 晶 (松本県ヶ丘)	20	(8) 2	1	47	塚本 みちる・茶原 奈津美 (蘇南)
奥原 麻衣・上出 綾 (木曾青峰)	21	0	(49) 0	48	竹中 裕美香・塩原 優佳 (田川)
大塚 愛香莉・遠山 知佳 (松商学園)	22	(9) 2	2	49	大月 絆奈子・服部 未里 (梓川)
上條 美咲・北村 咲也加 (エクセラン)	23	(30) 2	0	50	酒井 千穂・丸山 優 (松本美須ヶ丘)
染野 綾音・塚原 早耶 (塩尻志学館)	24	(10) 0	2	51	石原 咲・藤本 瑛代 (松本県ヶ丘)
岡村 瑞紀・増田 理吏花 (松本第一)	25	2	(43) 2	52	小松 瑞季・武川 佳代 (豊科)
小林 和・棚橋 新菜 (松本美須ヶ丘)	26	(11) 0	0	53	大熊 美稀・上條 未散 (都市大塩尻)
上小路 愛奈・和田 奈々美 (蘇南)	27	(31) 2	0	54	中田 萌絵・宮木 唯 (木曾青峰)
				55	柏原 萌・遠山 友梨 (徳高商業)



平成24年度中信高等学校総合大会 バドミントン競技会 男子シングルス

順位	選手名	所属	対戦相手	スコア	結果	順位	選手名	所属
1	早川 竣	(大町北)	2	(48) 2	2	56	伊東 正成	(松商学園)
2	西澤 忠正	(池田工業)	1	0	0	57	松澤 優	(豊科)
3	三澤 祥一郎	(松本県ヶ丘)	4	(1) 2	0	58	柏原 悠志	(白馬)
4	清水 凌平	(松本深志)	5	(80) 2	2	59	松村 誠士郎	(松本深志)
5	宮澤 優太	(徳高商業)	6	(2) 0	1	60	小林 敬右	(松本工業)
6	上條 龍司	(松本第一)	7	(49) 0	0	61	中山 祐紀	(池田工業)
7	原 俊昂	(木曾青峰)	8	(3) 2	2	62	川松 智也	(松本第一)
8	鈴木 駿也	(塩尻志学館)	9	(96) 1	0	63	百瀬 大樹	(松本県ヶ丘)
9	逸見 比呂	(都市大塩尻)	10	(50) 0	2	64	胡桃 正太	(田川)
10	青木 拓也	(豊科)	11	(4) 2	0	65	降幡 宏紀	(大町北)
11	坂田 龍之介	(梓川)	12	(81) 0	1	66	渡辺 康平	(松本美須ヶ丘)
12	下里 真史	(松本嶺ヶ崎)	13	(5) 2	2	67	久保山 雄飛	(明科)
13	伊佐治 大和	(蘇南)	14	(51) 2	2	68	中野 聖太	(徳高商業)
14	西川 友貴	(松商学園)	15	(104) 2	0	69	松尾 惟	(木曾青峰)
15	六浦 優斗	(田川)	16	(52) 0	0	70	関島 康平	(松本嶺ヶ崎)
16	高島 稔	(梓川)	17	(6) 0	0	71	花岡 慶秋	(松本県ヶ丘)
17	宮澤 翼	(池田工業)	18	(82) 2	0	72	下川 祐樹	(徳高商業)
18	北野 聖	(松本工業)	19	(7) 1	0	73	上條 巧磨	(梓川)
19	松瀬 隼斗	(蘇南)	20	(53) 2	2	74	伊藤 翔	(塩尻志学館)
20	千野 翔汰郎	(塩尻志学館)	21	(8) 0	2	75	武井 優大	(松本工業)
21	石井 卓也	(松本県ヶ丘)	22	(97) 0	0	76	岩田 知大	(蘇南)
22	石田 昌也	(松本深志)	23	(9) 2	2	77	中野 遼平	(池田工業)
23	奥原 昌史	(松本美須ヶ丘)	24	(54) 1	0	78	唐沢 祐汰	(都市大塩尻)
24	降旗 真	(明科)	25	(10) 2	0	79	白田 大亮	(豊科)
25	中田 健太	(都市大塩尻)	26	(83) 0	1	80	大家 淳	(木曾青峰)
26	久保 雅也	(松本第一)	27	(11) 2	0	81	花岡 昌哉	(エクセラン)
27	西田 凌矢	(松本嶺ヶ崎)	28	(55) 2	2	82	神野 泰生	(松本美須ヶ丘)
28	水戸野 裕太	(松本深志)	29	(108) 2	0	83	勝野 凌矢	(大町北)
29	市川 司	(徳高商業)	30	(56) 0	0	84	宮下 優弥	(松本深志)
30	倉本 翼	(白馬)	31	(12) 2	0	85	賀来 拓也	(田川)
31	キョトレックマッシュウ	(池田工業)	32	(84) 2	0	86	小口 雅弘	(都市大塩尻)
32	田上 翔太	(梓川)	33	(13) 0	0	87	酒井 龍王	(塩尻志学館)
33	關 幸一	(明科)	34	(57) 0	2	88	溝口 翔太	(松本県ヶ丘)
34	奥原 慎	(木曾青峰)	35	(14) 2	0	89	山本 勇士	(明科)
35	大久保 彰洋	(松商学園)	36	(98) 2	0	90	勝野 銀太	(豊科)
36	望月 翼	(松本工業)	37	(15) 1	2	91	網野 豊	(蘇南)
37	唐澤 諒平	(豊科)	38	(58) 2	0	92	太田 朋也	(池田工業)
38	村上 貴啓	(松本美須ヶ丘)	39	(16) 0	0	93	千村 幸太郎	(木曾青峰)
39	牛越 康仁	(松本第一)	40	(85) 2	0	94	村崎 哲郎	(松商学園)
40	赤羽 一樹	(田川)	41	(17) 0	0	95	高橋 玲	(梓川)
41	若林 竜三	(大町北)	42	(59) 2	2	96	林 達也	(徳高商業)
42	米山 雄介	(松本嶺ヶ崎)	43	(105) 2	1	97	真保 優	(松本嶺ヶ崎)
43	森 浩平	(豊科)	44	(60) 2	0	98	荒井 健吾	(松本工業)
44	橋本 拓実	(松商学園)	45	(18) 0	0	99	高山 駿	(梓川)
45	斎藤 翼	(徳高商業)	46	(86) 0	2	100	山本 康喜	(都市大塩尻)
46	小松 太一	(田川)	47	(19) 2	2	101	田中 杜雄	(松本深志)
47	小泉 貴哉	(大町北)	48	(61) 2	0	102	中野 光	(松本嶺ヶ崎)
48	壬生 颯史	(松本県ヶ丘)	49	(20) 0	0	103	小泉 拓哉	(田川)
49	高根 直也	(塩尻志学館)	50	(99) 2	2	104	三村 光成	(松本美須ヶ丘)
50	川村 侑平	(都市大塩尻)	51	(21) 0	0	105	小松 春道	(明科)
51	逸見 和哉	(エクセラン)	52	(62) 0	0	106	小林 達弥	(松商学園)
52	宮川 遼太	(明科)	53	(22) 2	0	107	毛涯 晃	(松本第一)
53	桐原 一輝	(松本工業)	54	(87) 0	2	108	吉岡 丈広	(蘇南)
54	神原 瑛介	(木曾青峰)	55	(23) 2	0	109	矢原 直人	(エクセラン)
55	田口 樹	(蘇南)	56	(63) 2	2	110	白金 寛也	(塩尻志学館)
						111	太田 浩平	(大町北)

平成24年度中信高等学校総合大会 バドミントン競技会 女子シングルス

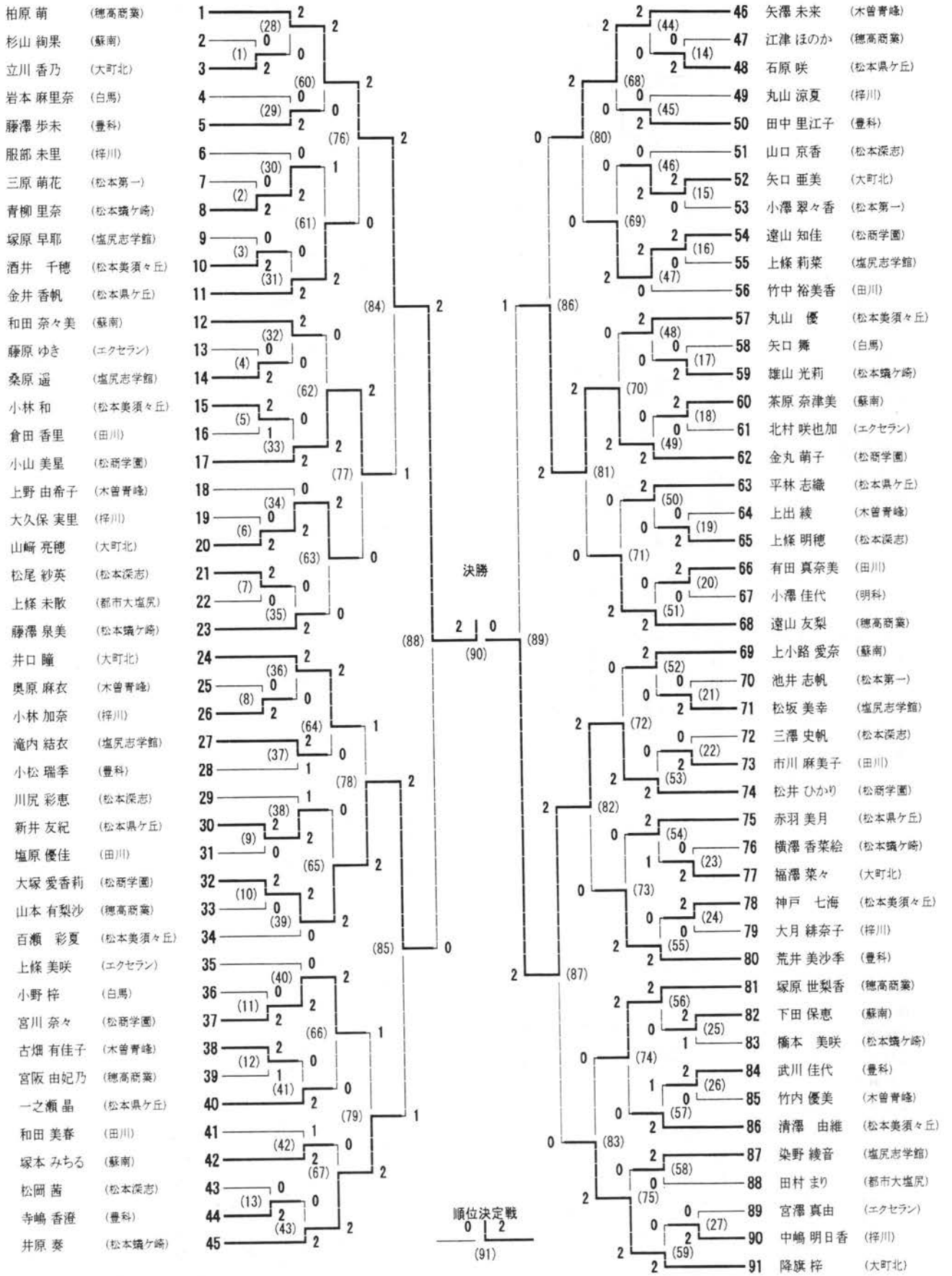

平成24年度中信高等学校新人体育大会 バドミントン競技 男子学校対抗

平成24年11月8日～10日

松本市総合体育館

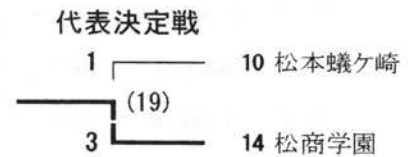
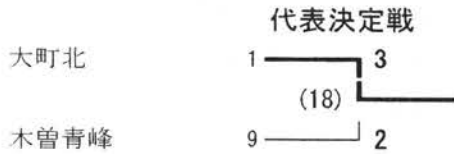
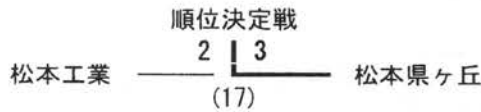
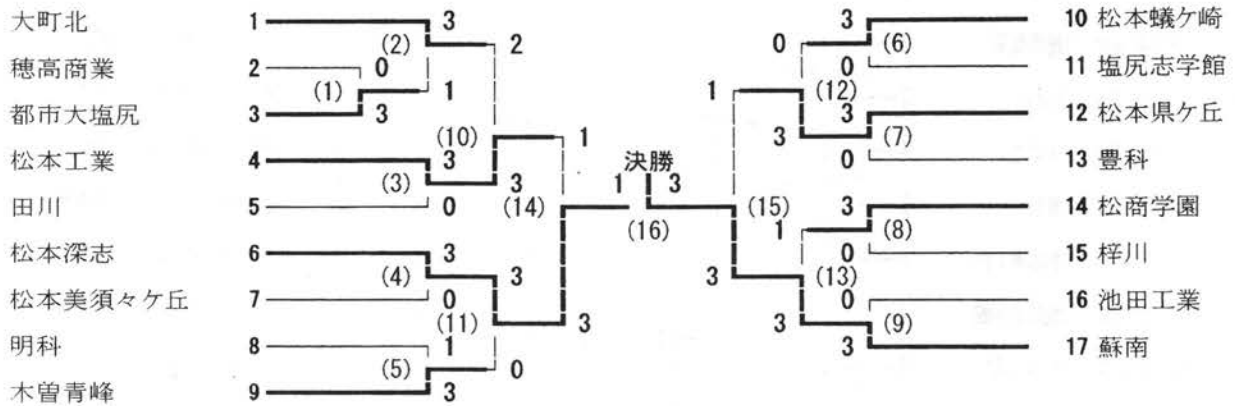

平成24年度中信高等学校新人体育大会 バドミントン競技 女子学校対抗

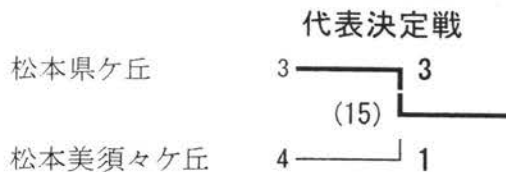
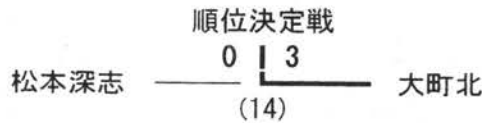
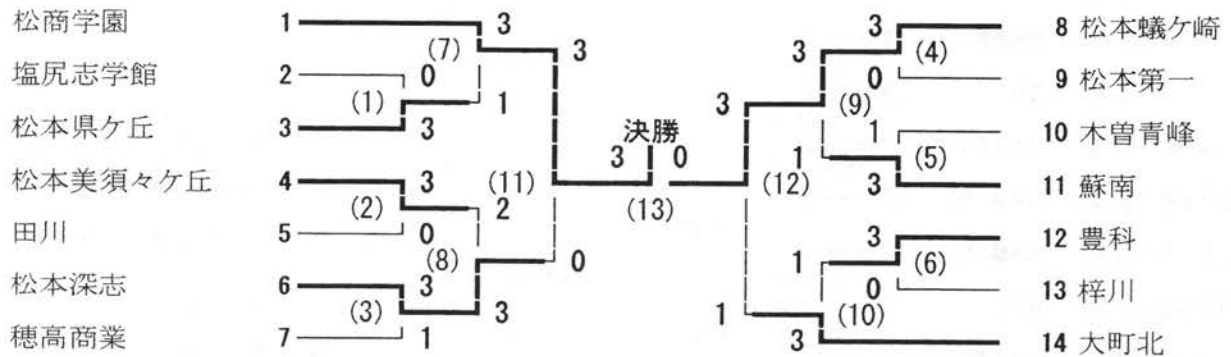

平成24年度中信高等学校新人体育大会 バドミントン競技 男子ダブルス

平成24年11月8日～10日  
松本市総合体育館

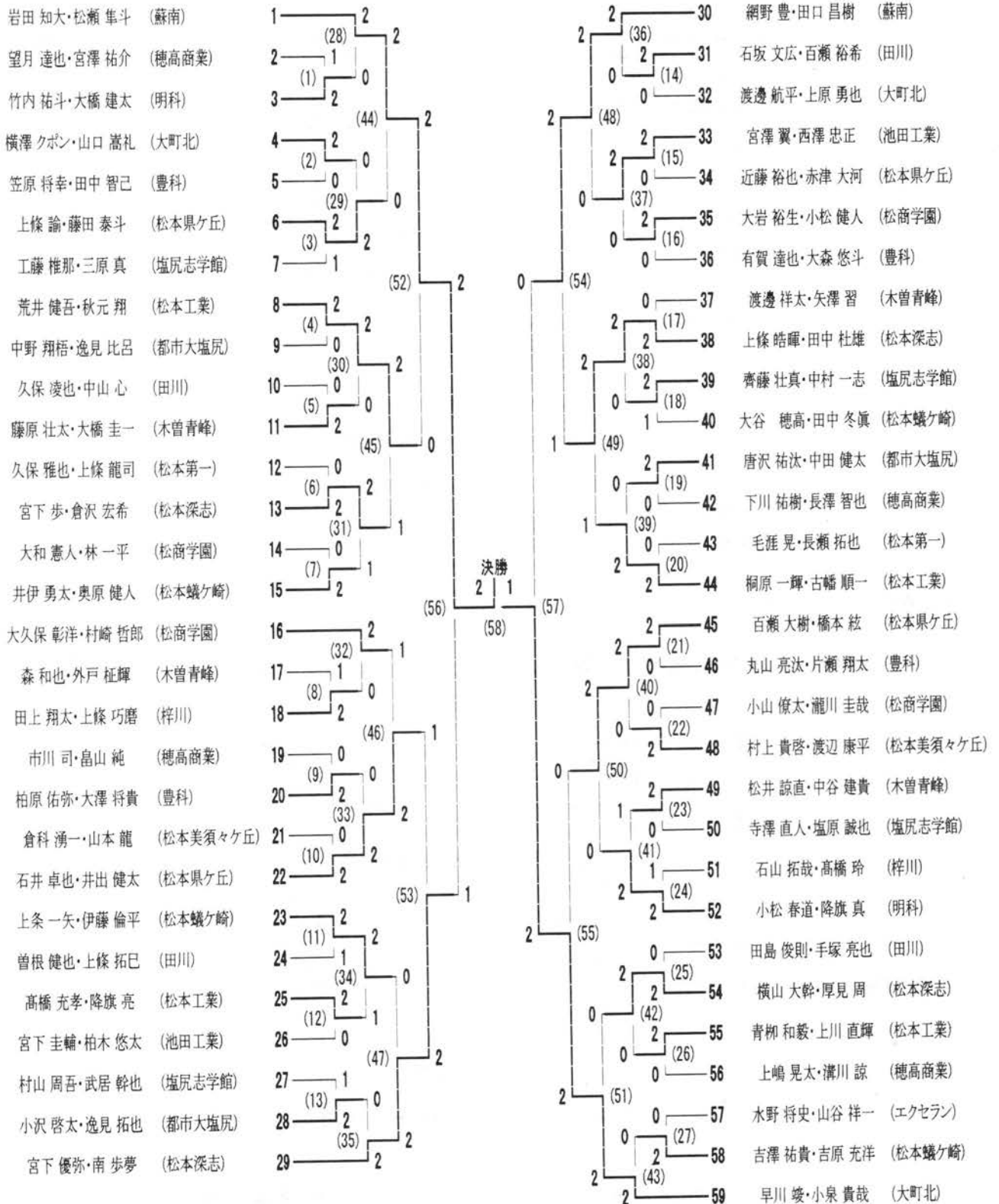

平成24年度中信高等学校新人体育大会 バドミントン競技 女子ダブルス

平成24年11月8日~10日

松本市総合体育館

金丸 萌子・小山 美星 (松商学園)	1	2	2	25	松井 ひかり・宮川 奈々 (松商学園)
中野 愛珠・藤森 美咲 (田川)	2	1	2	(25)	江津 ほのか・堀田 かおり (穂高商業)
小澤 佳代・瀧澤 華歩 (明科)	3	2	0	0	26
青柳 香澄・山岸 遥 (松本蠶ヶ崎)	4	2	(33)	2	27
宮阪 由妃乃・浅田 舞雪花 (穂高商業)	5	0	2	0	28
宮木 唯・中田 萌絵 (木曽青峰)	6	0	(18)	0	29
棚橋 新菜・酒井 麻帆 (松本美須ヶヶ丘)	7	0	(41)	0	30
森本 理紗・海野 美珠 (松本県ヶ丘)	8	2	2	2	31
小林 加奈・中嶋 明日香 (梓川)	9	0	(19)	1	32
寺嶋 香澄・荒井 志歩 (豊科)	10	2	(3)	2	33
太田 美南・佐藤 ひで (塩尻志学館)	11	0	(34)	0	34
和田 奈々美・茶原 奈津美 (蘇南)	12	2	(4)	0	35
井原 奏・金子 美咲 (松本蠶ヶ崎)	13	2	(20)	1	36
寺澤 優・竹内 あゆ美 (松商学園)	14	2	(45)	2	37
高山 未希・望月 茉弥 (穂高商業)	15	0	(47)	0	38
坂井 萌亜里・佐藤 えりか (松本美須ヶヶ丘)	16	2	(46)	2	39
田中 里江子・秋徳 みなも (豊科)	17	0	(48)	0	40
藤本 瑛代・石原 咲 (松本県ヶ丘)	18	2	(49)	2	41
坪田 友香・市川 瑞姫 (田川)	19	2	(21)	2	42
小野 梓・山岸 貴子 (白馬)	20	0	(5)	0	43
小林 千紗・山田 伶奈 (塩尻志学館)	21	2	(35)	0	44
三原 萌花・池井 志帆 (松本第一)	22	2	(6)	0	45
下平 あかね・野村 咲菜恵 (梓川)	23	0	(22)	0	46
矢口 亜美・山崎 亮徳 (大町北)	24	0	(42)	0	47
					48

平成24年度中信高等学校新人体育大会 バドミントン競技 男子シングルス

平成24年11月8日～10日  
松本市総合体育館

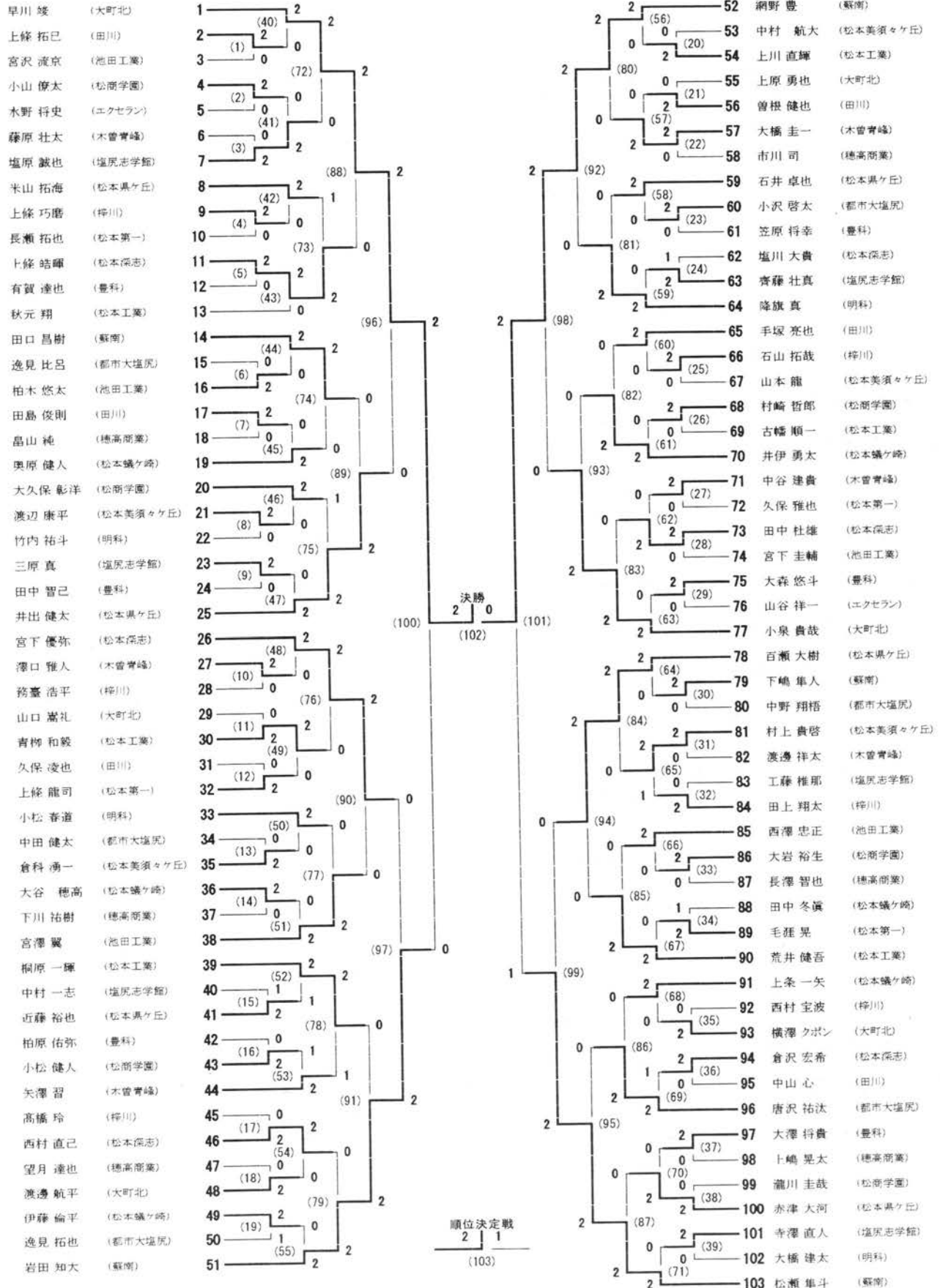

平成24年度中信高等学校新人体育大会 バドミントン競技 女子シングルス

平成24年11月8日～10日  
松本市総合体育館

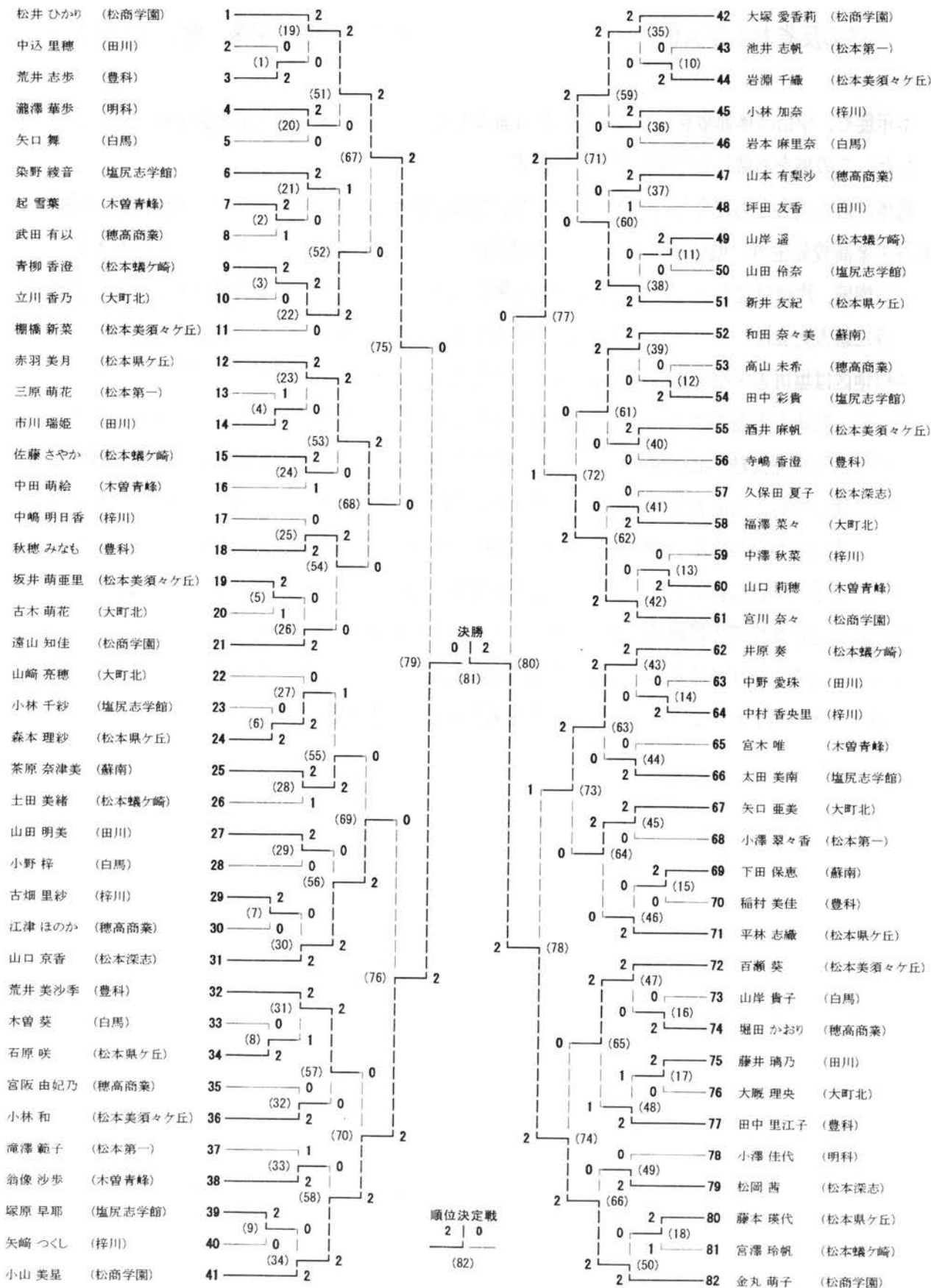

## 体操競技専門部

[本年度の反省および感想]

専門委員長 関澤 健二 (塩尻志学館)

本年度も、中信高体連事務局をはじめ、各方面の先生方にご協力頂き、無事大会を終えることができました。この場をお借りして感謝申し上げます。

総体、新人大会ともに今年度も岡谷工業高校にて南信地区との合同開催で行い、南信地区の先生方、岡谷工業高校先生方、県体操協会の方にご協力頂き、大会をスムーズに運営することができました。大会の準備、片付けにおいては全選手が自ら積極的に行い、予定より早く大会を終えることができました。特に新人大会は、3年生が補助員として協力してくれたので運営上とても助かりました。

中信地区は塩尻志学館高校のみ参加ではありましたが、塩尻志学館高校は県総体で男子団体総合第3位、県新人大会では男子団体総合優勝を果たしました。また個人では、安藤啓太君が北信越大会に出場、小林亮太君が北信越ジュニア大会に出場しました。これも中南信地区との合同開催により、他校と競い合い、上位大会への出場の意識が持てた結果だと思われます。高校からの初心者がほとんどであるにもかかわらず、目標を持ち毎日の地味な練習に励み、その成果が結果として出せたことは、本当に選手に大きな自信を与えてくれたと思います。更に合同練習等で技術の向上を目指すとともに、多くの生徒が高校で体操競技に参加できるよう、体操の魅力や楽しさを伝えられるような機会やシステムを考える必要があると思います。また、来年度よりルールが改正され、それに対応するための演技構成や冬場のトレーニングをどうするかを考えることが重要となります。



平成24年度 中南信高等学校総合体育大会体操競技大会

期日:平成24年5月13日(日)

会場:岡谷工業高校体育館

【男子】

所 属	選手名	学 年	ゆ か 得点	順 位	あ ん 馬 得点	順 位	つ り 輪 得点	順 位	跳 馬 得点	順 位	平 行 棒 得点	順 位	鉄 棒 得点	順 位	個人総合 得点	順 位	団体総合 得点	順 位
塩尻志高校 団体	安藤 啓太	3	12.05	1	6.55	1	10.80	1	12.55	1	10.90	1	9.70	1	62.55	1	129.35	1
	小林 亮太	2	0.00	4	2.70	2	2.00	3	0.00	4	0.00	4	0.00	4	4.70	4		
	三村 浩祐	2	9.75	2	2.45	3	8.70	2	10.45	2	5.85	2	2.40	2	39.60	2		
	安西 優貴	2	7.95	3	2.40	4	1.80	4	9.95	3	2.90	3	1.70	3	26.70	3		
	ベスト3		29.75		11.70		21.50		32.95		19.65		13.80					

【女子】

所 属	選手名	学 年	跳 馬 得点	順 位	段 違 い 得点	順 位	平均台 得点	順 位	ゆ か 得点	順 位	個人総合 得点	順 位
塩尻志学館	木崎 沙羅	3	0.00	2	6.20	1	4.15	2	7.20	1	17.55	2
	小池 千明	2	8.50	1	2.80	2	6.05	1	6.90	2	24.25	1

平成24年度 中南信高等学校新人体育大会 体操競技大会

日時:平成24年10月13日(土)

会場:岡谷工業高校体育館

【男子】

所 属	選手名	学 年	ゆ か 得点	順 位	あ ん 馬 得点	順 位	つ り 輪 得点	順 位	跳 馬 得点	順 位	平 行 棒 得点	順 位	鉄 棒 得点	順 位	個人総合 得点	順 位	団体総合 得点	順 位
塩尻志学館 団体	小林 亮太	2	10.75	1	8.50	1	11.15	1	11.05	1	11.05	1	7.55	2	60.05	1	154.70	1
	三村 浩祐	2	9.60	3	1.75	6	10.35	2	10.20	5	7.00	3	8.05	1	46.95	2		
	安西 優貴	2	8.15	6	4.20	3	0.60	7	10.35	3	2.45	7	1.55	7	27.30	7		
	中野 泰斗	1	9.90	2	4.85	2	9.80	3	11.00	2	7.10	2	2.45	3	45.10	3		
	ベスト3		30.25		17.55		31.30		32.40		25.15		18.05					
塩尻志学館 個人	上松 竜星	1	8.50	5	1.90	5	4.25	6	10.25	4	2.60	5	2.10	5	29.60	5		
	百瀬 章智	1	7.75	7	2.15	4	4.40	5	9.20	7	2.50	6	2.10	5	28.10	6		
	上田 航平	1	8.55	4	1.70	7	6.60	4	9.90	6	2.95	4	2.45	3	32.15	4		

【女子】

所 属	選手名	学 年	跳 馬 得点	順 位	段 違 い 得点	順 位	平均台 得点	順 位	ゆ か 得点	順 位	個人総合 得点	順 位
塩尻志学館	小池 千明	2	9.20	1	7.25	1	7.00	1	6.25	1	29.70	1

## 新 体 操 専 門 部

[本年度の反省及び感想]

専門委員長 田玉 雅美 (塩尻志学館高校)

平成24年度の大会も無事終了いたしました。各学校の顧問の先生、並びに松本体操協会の先生方、高体連事務局の先生方には大変お世話になりました。この場をお借りして厚く御礼申し上げます。

今年度はインターハイへと駒を進めた松商学園が、団体・個人ともに練習の成果の出る、大変いい演技で、個人13位・団体15位という好成績を収めることが出来ました。中信地区にとっても長野県にとっても、新たな1ページを刻む思い出深い1年となりました。

しかし、新人戦では、競技人口の減少によって過去10年間でも見ることもない総計4人という参加数となり、今後は競技人口の増加を最重要課題として、各方面で取り組んでいきたいと思っております。

今後も高体連の皆様のご支援をいただき、技術の高低にかかわらず、新体操を愛する者を一人でも多く輩出し、現在活動を行っている生徒たちが「高校で新体操をやってよかった」「高校まで続けられて良かった」と思える活動の支援を行っていくことが新体操専門部としての課題であり、目標であると思っています。

### 平成24年度中南信高等学校総合体育大会 新体操女子

中信地区予選会団体成績

松本総合体育館サブアリーナ

2012年5月12日

順位	学校名	メンバー	D1	D2	(D+A) /2	A	E	減点	得点
1	松商学園	塩原千夏/吉沢まどか/横山孝子 /原麻莉亜/宮下麻衣/鹿田和見	7.20	6.70	6.950	6.45	6.40		19.800

### 平成24年度中南信高等学校総合体育大会 新体操女子

個人総合成績

松本総合体育館サブアリーナ

2012年5月12日

順位	選手名	学校	学年	クラブ	順位	リボン	順位	合計
1	塩原 千夏	松商学園	3	21.275	1	22.100	1	43.375
2	古川 綾乃	蟻ヶ崎	3	21.025	2	20.425	2	41.450
3	原 麻莉亜	松商学園	2	19.850	3	19.750	3	39.600
4	吉沢 まどか	松商学園	3	19.675	4	19.450	4	39.125
5	鹿田 和見	松商学園	1	18.375	5	19.375	5	37.750
6	宮下 麻衣	松商学園	2	18.075	6	17.425	6	35.500
7	今村 芙美	塩尻志学館	3	16.775	7	17.050	7	33.825
8	横山 孝子	松商学園	3	15.525	9	17.000	8	32.525
9	塩原 由理	塩尻志学館	2	15.250	10	15.850	11	31.100
10	永井 亜弥	塩尻志学館	3	14.775	11	16.125	9	30.900
11	草間 小枝	県ヶ丘	3	14.650	12	16.025	10	30.675
12	品田 沙綾	塩尻志学館	3	16.150	8	14.375	12	30.525

### 平成24年度中南信高等学校新人体育大会 新体操女子

中信地区 個人総合成績

伊那市民体育館

2012年10月6日

順位	選手名	学校	学年	フープ	順位	リボン	順位	合計
1	鹿田 和見	松商学園	1	18.955	1	19.680	1	38.635
2	原 麻莉亜	松商学園	2	18.450	2	18.285	2	36.735
3	塩原 由理	塩尻志学館	2	12.675	3	14.230	3	26.905
4	宮坂 優希	塩尻志学館	1	8.835	4	8.950	4	17.785

## 弓道専門部

### [本年度の反省及び感想]

専門委員長 山田雅亮 (松本筑摩)

平成 24 年度の諸大会も無事終了し、本専門部としては 3 月に予定している研修会のみとなりました。弓道部生徒や顧問・監督の先生方のご尽力によりまして、順調に運営することができました。とりわけ、今年度のインターハイ開催に伴い、中信地区の皆さまには大変なご苦勞をいただきましたことに心より御礼を申し上げます。

ここ数年、本地区の競技レベルが大変向上しており、全国に通用する選手が多数生まれております。又、大会運営におきましても、先生方のご指導ご協力により円滑に運営されております。ひとえに、顧問の先生方の日々のご指導と、部員生徒の熱意の賜物と思われまます。今まで培ってきたものに益々磨ぎをかけ、インターハイ開催での経験を活かしつつ来年度以降も日々の活動に取り組んでいただきたいと願っております。

### [本年度の大会結果]

・総合体育大会 期日：5月13日(金)～14日(土) 会場：塩尻市弓道場

#### 団体 (40 射)

	男子	女子
1 位	松商学園	蟻ヶ崎
2 位	美須々ヶ丘	大町
3 位	豊科	松商学園
4 位	大町	木曾青峰
5 位	田川	田川
6 位	深志	美須々ヶ丘
7 位	穂高商業	志学館
8 位	県ヶ丘	豊科

#### 個人 (8 射)

	男子	女子
1 位	林 泰地 (深志)	日下部知真理 (志学館)
2 位	中山雅之 (大町)	川崎輝帆 (美須々)
3 位	松井智也 (大町)	高山寿子 (豊科)
4 位	片瀬 佳 (豊科)	横山芽衣 (松商)
5 位	富岡大輔 (松商)	小林なるみ (松商)
6 位	宮原 駿 (美須々)	千野量子 (志学館)
7 位	浅田稜二 (深志)	中島紫帆 (松商)
8 位	野田竜成 (田川)	金井美岬 (深志)

・新人大会 期日：9月22日(土)～23日(日) 会場：塩尻市弓道場

#### 団体 (24 射)

	男子	女子
1 位	豊科 A	松商学園 B
2 位	塩尻志学館 A	松商学園 C
3 位	都市大塩尻 A	美須々ヶ丘 A

#### 個人 (8 射)

	男子	女子
1 位	笛田勇樹 (蟻ヶ崎)	平井瑤子 (志学館)
2 位	片瀬 佳 (豊科)	吉池 楓 (穂高商業)
3 位	鈴木克典 (松商)	小林なるみ (松商)

## 水泳専門部

[本年度の反省および感想]

専門委員長 島崎 剛 (田川高校)

本年度の中信高校総体水泳競技大会は、6月17日(日)に昨年度同様、中南信合同開催として行った。松本市今井プールを会場として好条件のもと開催することが出来た。

大会運営面では松本水泳協会の方々、顧問の先生方にご尽力いただき昨年度以上にスムーズな運営が出来たことに感謝したい。

年々心配される参加者の減少と言う問題であるが、今年度は中信地区の参加者が79名と最小の昨年度をしたまわり、更に参加者の少ない寂しい年となってしまった。中学校で水泳部数の減少の影響も少なからずあるように思えるが、水泳人気復活のため盛り上がった大会運営をしていきたいと思う。

参加形態については、例年の通り50M、100Mの短距離種目に参加者が集中するという傾向は変わらず各校部員数の確保、そして参加人数の増加に是非ともご尽力いただきたい。

また、今年度は中体連の大会へも協議役員として参加させていただき、中高の連携を深めるための活動の足がかりを作ることが出来たと感じる。

大会の結果であるが、新記録が男子で2種目、女子で4種目つくられたことは、選手が減少する中、うれしい話題であった。

さて、県大会での結果であるが、優勝4種目は昨年をうわまわる結果であった。3位以内入賞者についても昨年を上回る結果であった。北信越へ参加できる人数は昨年度並であった。

インターハイへは男子1名女子2名の4種目の参加であった。各チームの更なる飛躍を期待したい。

最後に、本年度の大会運営に関して各校の先生方、補助員の生徒の皆さんなど多くの方々のご協力により、何とか無事終了することができたことに感謝いたします。

平成24年度 中信地区高校総体・南信地区高校総体

中信男子

2012年6月17日

松本市民プール

自由形 50m	1 永田 良介 松本県ヶ丘 高2 26.29	2 岩垂 剛 田川 高3 26.39	3 中村 大 松本深志 高1 26.99	4 矢田 藤輝 松本県ヶ丘 高1 27.03	5 川島 創士 松商学園 高2 28.30	6 藤原 由太 松商学園 高1 28.38	7 市川 英和 松本県ヶ丘 高3 29.65	8 丸山 新 松本嶺ヶ崎 高1 30.36
自由形 100m	1 岩垂 剛 田川 高3 56.82	2 永田 良介 松本県ヶ丘 高2 58.31	3 細野 恭希 松本深志 高1 58.54	4 矢田 藤輝 松本県ヶ丘 高1 59.22	5 清澤 尚斗 松本県ヶ丘 高2 1:01.28	6 中村 大 松本深志 高1 1:01.53	7 川島 創士 松商学園 高2 1:03.24	8 丸山 新 松本嶺ヶ崎 高1 1:06.99
自由形 200m	1 小林 聖弥 大町 高3 2:04.41	2 細野 恭希 松本深志 高1 2:10.35	3 平林 芳基 エクセラシ 高1 2:23.92	4 赤羽 直哉 田川 高2 2:27.08	5 高橋 崇宏 田川 高2 2:30.53	6 畑中 景 松本深志 高2 2:31.08	7 稲村 峻太 松本県ヶ丘 高3 2:33.72	8 砂川 順哉 田川 高2 2:40.32
自由形 400m	1 小林 聖弥 大町 高3 4:30.10	2 高橋 崇宏 田川 高2 5:31.08	3 砂川 順哉 田川 高2 5:31.21					
背泳ぎ 100m	1 小林 大我 松商学園 高1 1:04.02	2 玉川 大貴 松本県ヶ丘 高3 1:05.36	3 中村俊太郎 松商学園 高2 1:06.82	4 室井 大希 松本県ヶ丘 高1 1:07.34	5 宮澤 圭悟 松本深志 高2 1:08.46	6 深尾 耕介 松商学園 高3 1:09.43	7 小林 和弘 松本工業 高3 1:25.24	
背泳ぎ 200m	1 小林 大我 松商学園 高1 大会新 2:19.56	2 玉川 大貴 松本県ヶ丘 高3 2:25.99	3 室井 大希 松本県ヶ丘 高1 2:27.88	4 深尾 耕介 松商学園 高3 2:29.82	5 宮澤 圭悟 松本深志 高2 2:33.07			
平泳ぎ 100m	1 岡本 悠希 田川 高3 1:07.71	2 青木 宏介 美須ヶ丘 高2 1:13.91	3 広仲 十規 松本深志 高3 1:20.58	4 畑中 景 松本深志 高2 1:21.22	5 赤羽 理拓 松本工業 高3 1:23.42	6 矢口 拓実 松本県ヶ丘 高3 1:28.82	7 浅樋 拓也 松本県ヶ丘 高2 1:30.01	8 小林 匠 松本県ヶ丘 高1 1:36.21
平泳ぎ 200m	1 岡本 悠希 田川 高3 2:29.23	2 青木 宏介 美須ヶ丘 高2 2:40.42	3 小林 敬弘 大町 高2 2:44.17	4 矢口 拓実 松本県ヶ丘 高3 3:10.19	5 広仲 十規 松本深志 高3 3:11.46	6 浅樋 拓也 松本県ヶ丘 高2 3:22.46	7 堀内 智晴 田川 高2 3:24.99	8 田邊 史弥 松本深志 高2 3:30.34
バタフライ 100m	1 市川 英和 松本県ヶ丘 高3 1:03.94	2 藤原 敦史 田川 高2 1:08.02	3 深澤 友希 豊科 高1 1:09.53	4 渡邊 建汰 エクセラシ 高2 1:28.90	5 大和 雄太 松本工業 高3 1:33.10	6 柿澤 直音 都市大塩尻 高1 1:42.88	7 矢口 智貴 松本工業 高3 1:55.45	
個人メドレー 200m	1 中村俊太郎 松商学園 高2 大会新 2:16.08	2 今市 祥平 松本深志 高1 2:30.31	3 小林 敬弘 大町 高2 2:32.06	4 横澤 昇貴 松本嶺ヶ崎 高1 2:32.51	5 深澤 友希 豊科 高1 2:43.17	6 赤羽 直哉 田川 高2 2:47.48	7 赤羽 理拓 松本工業 高3 2:51.29	8 藤原 敦史 田川 高2 2:54.88
個人メドレー 400m	1 今市 祥平 松本深志 高1 5:26.25	2 清澤 尚斗 松本県ヶ丘 高2 5:35.03	3 横澤 昇貴 松本嶺ヶ崎 高1 5:36.09					
リレー 400m (第一泳者)	1 松本県ヶ丘 矢田 藤輝 室井 大希 玉川 大貴 永田 良介 3:56.17 58.88	2 松本深志 細野 恭希 中村 大 宮澤 圭悟 今市 祥平 4:04.31 57.94	3 田川 岩垂 剛 岡本 悠希 藤原 敦史 赤羽 直哉 4:07.93 58.93	4 松本工業 大和 雄太 遊橋 克基 小林 和弘 赤羽 理拓 4:53.89 1:18.40	5 エクセラシ 平林 芳基 小林 大地 渡邊 建汰 島崎 慶昌 5:05.25 1:03.44			
リレー 800m (第一泳者)	1 松本県ヶ丘 清澤 尚斗 矢田 藤輝 室井 大希 永田 良介 9:05.91 2:18.65	2 松本深志 細野 恭希 中村 大 宮澤 圭悟 今市 祥平 9:18.48 2:08.40	3 田川 岩垂 剛 岡本 悠希 藤原 敦史 赤羽 直哉 9:25.57 2:11.28	4 松本工業 赤羽 理拓 大和 雄太 百瀬 新 矢口 智貴 11:55.34 2:36.41				
メドレーリレー 400m (第一泳者)	1 松本県ヶ丘 玉川 大貴 永田 良介 市川 英和 矢田 藤輝 4:30.07 1:07.09	2 松本深志 宮澤 圭悟 今市 祥平 細野 恭希 中村 大 4:36.16 1:09.17	3 田川 岩垂 剛 岡本 悠希 藤原 敦史 赤羽 直哉 4:39.75 1:13.49	4 エクセラシ 平林 芳基 戸谷 祐輝 渡邊 建汰 島崎 慶昌 5:59.51 1:21.72				
総合成績	第1位 松本県ヶ丘 135点	第2位 松本深志 106点	第3位 田川 103点	第4位 松商学園 47点	第5位 松本工業 34点	第6位 エクセラシ 29点	第7位 大町 28点	第8位 美須ヶ丘 14点

平成24年度 中信地区高校総体・南信地区高校総体

中信女子

2012年6月17日 松本市民プール

自由形 50m	1 岩原今日子 松本県ヶ丘 高1 28.39	2 鈴木あかり 田川 高3 29.98	3 高橋 咲貴 松本深志 高2 30.07	4 渡邊 康子 田川 高3 30.55	5 中島 美紀 松本蠟ヶ崎 高2 32.03	6 飯嶋 莉央 松商学園 高1 33.19	7 村田香那依 美須ヶヶ丘 高1 34.43	8 高山真梨子 松本県ヶ丘 高2 34.78
自由形 100m	1 八重樫久都 松本深志 高2 1:04.44	2 鈴木あかり 田川 高3 1:05.60	3 中島 美紀 松本蠟ヶ崎 高2 1:09.36	4 村田香那依 美須ヶヶ丘 高1 1:22.60	5 伊東 美香 エクセラン 高3 1:22.98			
自由形 200m	1 八重樫久都 松本深志 高2 2:19.64							
自由形 400m	1 砂川史絵里 松本県ヶ丘 高1 4:36.46	2 飯嶋 莉央 松商学園 高1 5:40.27						
自由形 800m	1 砂川史絵里 松本県ヶ丘 高1 9:28.10							
背泳ぎ 100m	1 井戸本芽巳 松商学園 高1 大会新 1:07.10	2 田中英津子 豊科 高2 1:13.50	3 中嶋 桃子 松本蠟ヶ崎 高3 1:14.77					
背泳ぎ 200m	1 井戸本芽巳 松商学園 高1 大会新 2:20.28	2 田中英津子 豊科 高2 2:38.64	3 中嶋 桃子 松本蠟ヶ崎 高3 2:44.07					
平泳ぎ 100m	1 上沢 光咲 松本県ヶ丘 高1 1:20.82	2 高橋 咲貴 松本深志 高2 1:23.57	3 小林 明加 美須ヶヶ丘 高2 1:23.84	4 齋藤 未来 松本深志 高2 1:24.26	5 久根下風沙 田川 高3 1:25.60	6 高山真梨子 松本県ヶ丘 高2 1:33.89	7 松岡美紗貴 エクセラン 高2 1:55.42	8 勝野 真由 豊科 高1 2:32.93
平泳ぎ 200m	1 上沢 光咲 松本県ヶ丘 高1 2:52.24	2 小林 明加 美須ヶヶ丘 高2 2:58.60	3 齋藤 未来 松本深志 高2 3:00.62	4 久根下風沙 田川 高3 3:09.76	5 勝野 真由 豊科 高1 5:33.13			
バタフライ 100m	1 望月 恵 豊科 高1 大会新 1:03.23	2 岩原今日子 松本県ヶ丘 高1 大会新 1:04.86	3 古畑 千晶 田川 高3 1:07.84	4 藤川 彩夏 松本ろう学校 高2 1:08.27	5 村山 優奈 松本蠟ヶ崎 高3 1:09.58			
バタフライ 200m	1 望月 恵 豊科 高1 大会新 2:20.72	2 古畑 千晶 田川 高3 2:27.99	3 村山 優奈 松本蠟ヶ崎 高3 2:31.85	4 藤川 彩夏 松本ろう学校 高2 2:39.43				
個人メドレー 400m	1 渡邊 康子 田川 高3 6:11.10							
リレー 400m (第一泳者)	1 松本県ヶ丘 高山真梨子 岩原今日子 上沢 光咲 砂川史絵里 4:27.11 1:17.33	2 田川 鈴木あかり 久根下風沙 渡邊 康子 古畑 千晶 4:33.13 1:06.26						
メドレーリレー 400m (第一泳者)	1 松本県ヶ丘 上沢 光咲 高山真梨子 岩原今日子 砂川史絵里 5:03.79 1:22.44	2 田川 渡邊 康子 久根下風沙 古畑 千晶 鈴木あかり 5:07.07 1:22.96						
総合成績	第1位 松本県ヶ丘 83点	第2位 田川 77点	第3位 松本深志 40点	第4位 豊科 35点	第5位 松本蠟ヶ崎 32点	第6位 松商学園 26点	第7位 美須ヶヶ丘 20点	第8位 松本ろう学校 10点

# サッカー専門部

本年度の反省及び感想

専門委員長 木下 俊(松本工業高校)

私立高校の活躍が目立った。特に新人戦の人工芝会場において普段から人工芝で練習を行っているチームとそうでないチームの技術の差がゲームに現れていわれる。荒天時の運営やゲーム内容のことを考えると今後ともできる限り人工芝で大会が出来るように働きかけたい。また、中信地区から県代表になり全国で勝つ重要性を感じた。

平成24年度 中信高等学校総合体育大会サッカー競技大会 結果

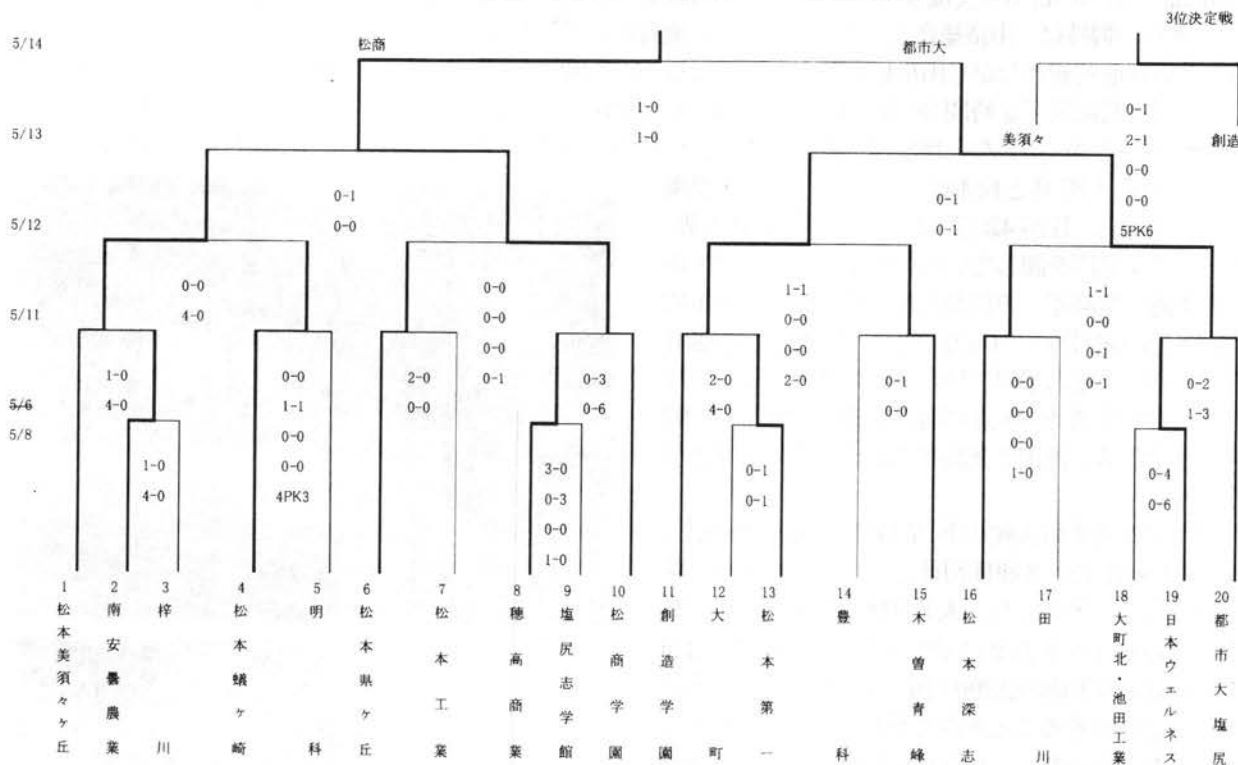

平成24年度 中信高等学校新人体育大会サッカー競技大会 結果

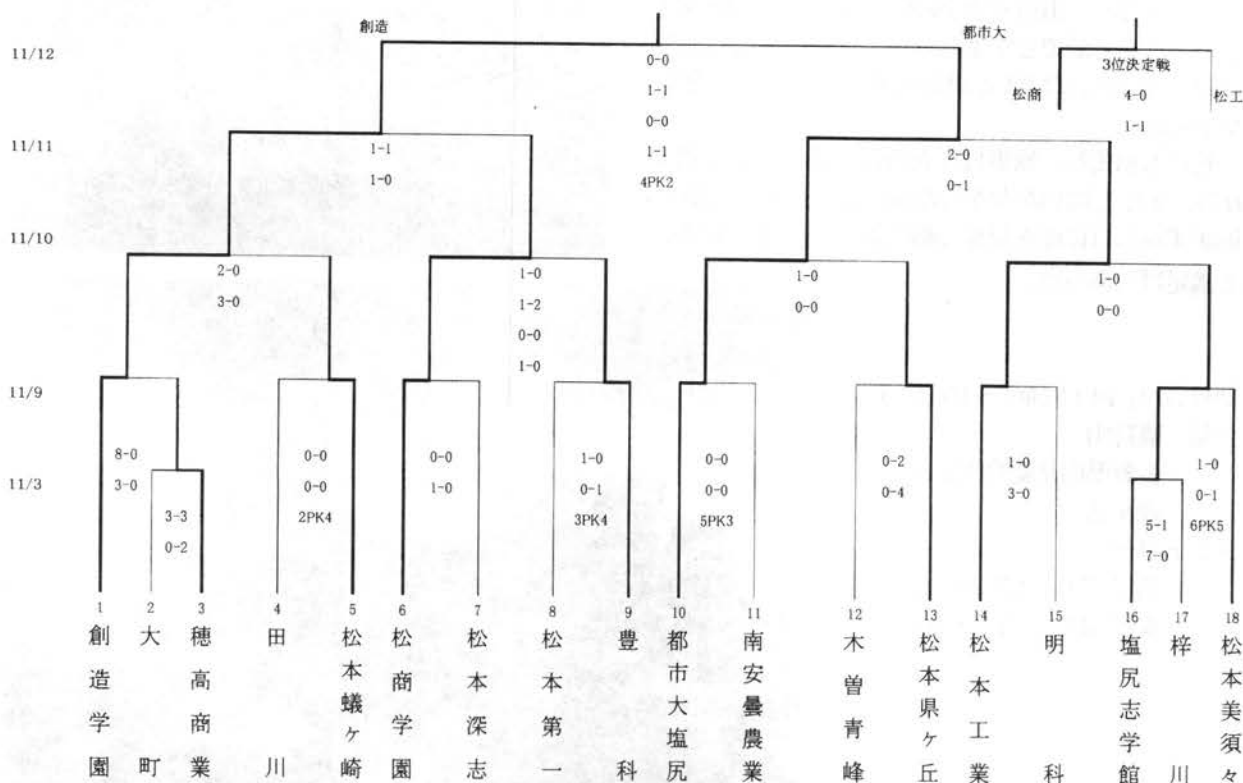

## 登山専門部

専門委員長 大西 浩

9月14、15の両日、中信地区の高体連新人登山大会が行なわれた。例年、この時期は涼しくなってくるのだが、今年は残暑の中での大会であった。大会は初日、大町市の鷹狩山、南鷹狩山を使つてのオリエンテーリング、2日目は爺ヶ岳への日帰り交流登山を行なった。参加は、男子が6校39名(19チーム)、女子が2校4名(2チーム)。初日の競技は、山岳総合センターを出発し、鷹狩山へ登った後、八坂方面へ下り、唐花見湿原手前から南鷹狩山の南斜面を巻きながら山岳総合センターに戻るといふ周回コースでのラインオリエンテーリングの形式で行った。規定時間男子2時間30分、女子は3時間としたが、出場21チーム中、12チーム(男子10、女子2)が規定時間内にゴールした。地形点(読図ポイント)については、1箇所3点とし、15ポイント合計45ポイントで争ったが、大町Bと松本県ヶ丘Aの2チームが満点、松本深志A、Bが42点であった。中信の新人戦ではそのほか設問を課しているのだが、こちらは2地点間の距離、標高差、方位角を求めるといった基本的な問題と地図記号等で10点満点。松本深志Aと池田工業Aの2チームが満点であった。結果、男子は大町Bと松本県ヶ丘Aが98点の同点で優勝、3位には97点の松本深志A、池田工業高校Aが94点で4位となった。

翌日はまずまずの天候の下、7時に登山口を出発し、爺ヶ岳を目指した。3連休初日ということもあり、登山道は大賑わいであった。大北地区の生徒は、中学校のときに爺ヶ岳へ1泊2日で登っているが、今回は日帰り。下山後の生徒の感想の中には、「以前登ったときと違って息切れすることもなく登れ、それほど強くなったことがわかった。」「中学の時仲間と登ったことを思い出しながらか歩いたが、この登山でもっと爺ヶ岳が好きになった。」「山頂で中学の時には見られなかった景色をみることでよかった。」「雷鳥を見たことが印象に残った。」などいい思い出作りになったことがうかがえた。

天候にも恵まれ、無事日程を消化。爺ヶ岳山頂では360度の展望とはいかなかったが、ガスの切れ間から時折恥ずかしげに顔を見せる剣と鹿島槍の姿に生徒たちも満足げであった。



期日:9月14日(金)~15日(土)

会場:鷹狩山

長野県山岳総合センター

爺ヶ岳

エントリー

男子 7校 20チーム

女子 2校 2チーム





2012年度中高等学校新人体育大会登山競技集計結果

2012年9月14日(金)～15日(土) 於 鷹狩山、龍ヶ岳、山岳総合センター

男子

チーム名	選手名	選手名	選手名	スタート時間	ゴール時刻	超過分(分)	超過分(点)	体力点(45)	地形点(45)	設問点(10)	減点	合計	順位	備考
大町(B)	宮田 彩哉	平林 拓海		12:20	14:29	0		45	45	8		98	1	
松本県ヶ丘(A)	坪田 豊	平林健太郎		12:20	14:33	0		45	45	8		98	1	
松本深志(A)	小野 漢	西山 康之		12:20	14:39	0		45	42	10		97	3	
池田工業(A)	山崎 稜	関 晶		12:20	14:22	0		45	39	10		94	4	
松本深志(B)	野中 嶺太	青龍寺 大		12:20	14:35	0		45	42	6		93	5	
松本県ヶ丘(D)	門野 広大	丸山 純一		12:20	14:45	0		45	39	8		92	6	
大町(C)	平川 恵太	仁科 権		12:20	14:30	0		45	36	10		91	7	
松本県ヶ丘(B)	滝沢 大樹	廣瀬 和		12:20	14:43	0		45	39	4		88	8	
大町(A)	京屋 仁	横澤 勇貴		12:20	14:22	0		45	36	6		87	9	
松本県ヶ丘(C)	小山 悠太	豊田 直哉		12:20	14:48	0		45	30	4		79	10	
松本深志(C)	郷津 未来	宮坂 淳平		12:20	14:59	9	-5	40	30	8		78	11	
松本県ヶ丘(E)	百瀬 嶺	矢口 優		12:20	15:13	23	-12	33	36	6		75	12	
大町北/塩尻志学館	伊東 和輝	樋口 諒輔		12:20	15:22	32	-16	29	27	2		58	13	
池田工業(D)	根本 雄輝	丸山 拓哉		12:20	15:39	49	-25	20	15	0		35	14	
池田工業(G)	西沢 裕貴	田邊 岳大		12:20	15:41	51	-26	19	0	6		25	15	
池田工業(C)	小松 尚生	中村 雅順		12:20	15:39	49	-25	20	0	4		24	16	
池田工業(F)	滝原 深太	青沼 佑	宮下 温	12:20	16:14	84	-42	3	12	4		19	17	
池田工業(B)	今瀧 康平	山内 大地		12:20	16:24	94	-45	0	0	6		6	18	
池田工業(E)	大谷 舜	山田 聖貴		12:20	16:24	94	-45	0	0	0		0	19	
木曾青峰	小林 雅人	久野 哲也		12:20										欠種

女子

チーム名	選手名	選手名	選手名	スタート時間	ゴール時刻	超過分(分)	超過分(点)	体力点(45)	地形点(45)	設問点(10)	減点	合計	順位	備考
松本県ヶ丘	小沢 夏子	真島 千春	横山 香	11:50	14:47	0		45	39	8		92	1	
大町(オプ)	荒川歩野夏			11:50	14:38	0		45	21	2		68		

1. 競技について

- コース及びライン併用のオリエンテーリング。ポイント数15ポイント。1ポイントあたり3点。ポイントを取れなかった場合のペナルティは1ポイントにつき2点を減点。
- 男子12:20女子11:50スタート。女子11:45規定時間。男子:2時間30分 女子3時間 規定時間内にゴールすると体力点45点、2分超過するごとに1点減点。
- 設問は位置、標高、距離、方向、地形、名称等の中から出題。10点満点。
- ルール違反について、10点の減点として採点。

表彰チーム

男子 1位	大町(A)	98点	女子 1位	松本県ヶ丘	92点
3位	松本県ヶ丘(A)	98点			
4位	松本深志(A)	97点			
5位	池田工業(A)	94点			
6位	松本深志(B)				
	松本県ヶ丘(D)				

2012年度 中高等学校体育連盟 新人登山大会 競技地図

- スタート地点より赤線で示したルートを右(時計)回りに回るラインオリエンテーリングとする。
- ルート上にあるポストの位置を地図上に記すとともに、この地図の下欄の該当箇所にはパンチをすること。
- ライン上のアルファベットはランダムに並んでいるので、注意すること。

高校名	マスターマップ*	高校
チーム		男・女



1:25,000

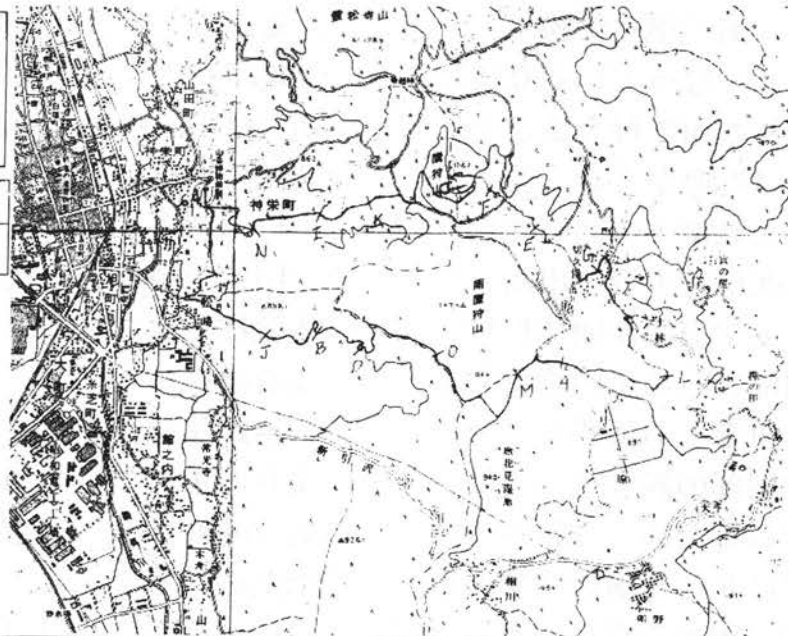

A	B	C	D	E	F	G	H	I	J	K	L	M	N	O
---	---	---	---	---	---	---	---	---	---	---	---	---	---	---

## 空手道専門部

専門委員長 新井悟

今年度、私たち空手道専門部に大きなニュースが届いた。それは11月にフランスのパリで開催された第21回世界空手道選手権大会において、飯田工業高校空手道部出身の杉野拓海選手をふくむ日本チームが「男子団体形」で優勝し、世界一に輝いたというものであった。杉野選手は高校時代に高体連の大会で頭角を現し、インターハイにも出場した。帝京大学へ進学後、ナショナルチームのメンバーに選出され、国内外の大会で活躍、ついに世界一となったのである。このことは私たち空手道専門部の役員だけでなく、多くの高校生にとって夢と自信をあたえてくれるうれしいニュースであった。

さて専門部の一年間を振り返ってみると、今年度の地区大会より、組手競技において、各地区から県大会へ出場できる人数を変更した。昨年までに比べ、南信・中信地区は4増のベスト16まで、北信・東信地区は4減のベスト8までとし、2年ごとに見直すこととしたのである。これは地区の出場人数に大きなアンバランスがあるための措置で、このことは当専門部の長年の懸案事項であった。数年来の検討を重ね、顧問総会・県理事会をへて実施にいたったが、大きな混乱もなくスムーズに大会運営が行われた。上田市で行われた総合体育大会では中信・南信地区の選手が上位に入賞しており、やはり競技力も参加人数に比例するように思われる。

インターハイは北信越地区の開催であったため、空手道は新潟県の新潟市東総合スポーツセンターで開催された。女子個人組手、女子団体組手において、松商学園が準々決勝まで進出した。またこの大会では新井悟が審判長を務めた。

恒例になっている夏季行事は、会場予約が重複していたため急遽、屋代中学校の体育館で行うこととなった。初日は形講習会、昇級審査会、1年生大会、2日目は近県からの高校を交えた練習試合を行い充実した行事となった。

新人戦は下諏訪町で開催され、上位の選手・チームが石川県加賀市で開催された北信越大会に出場した。男子の団体競技では、松商学園、飯田工業、東京都市大学塩尻が団体形で、女子団体競技では、松本第一、松商学園が和歌山県で開催される全国選抜大会の出場権を獲得した。特に松本第一高校の女子は、形・組手とも優勝し、全国大会での活躍が期待される。

専門部の課題としては、来年度より組手競技において審判ルールの変更が実施されるため、「新ルールへの対応」が挙げられる。専門部では今年度の行事のたびにルール講習会を開催してきたため、審判・選手ともにルールに対する理解が深まってきている。ただし1コートあたりの審判人数が増えるため、審判員の確保が急務となっている。新年度の地区大会より混乱なく大会が運営できるように引き続きこの課題に取り組んでいきたい。

# 女子個人組手

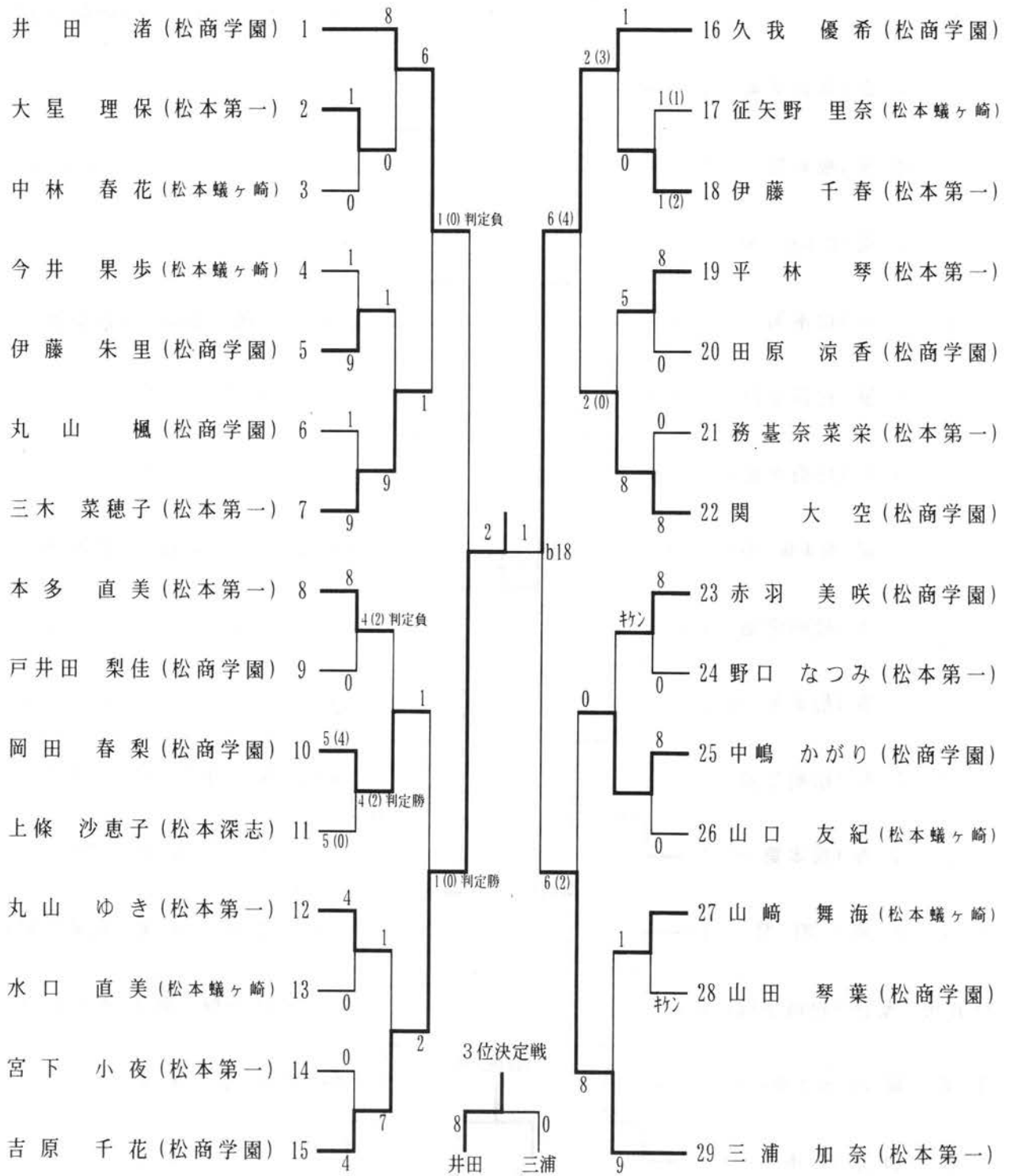

- |   |                      |
|---|----------------------|
| 1 | 位吉 原 千 花 ( 松 商 学 園 ) |
| 2 | 位久 我 優 希 ( 松 商 学 園 ) |
| 3 | 位井 田 渚 ( 松 商 学 園 )   |
| 4 | 位三 浦 加 奈 ( 松 本 第 一 ) |

## 女子個人形

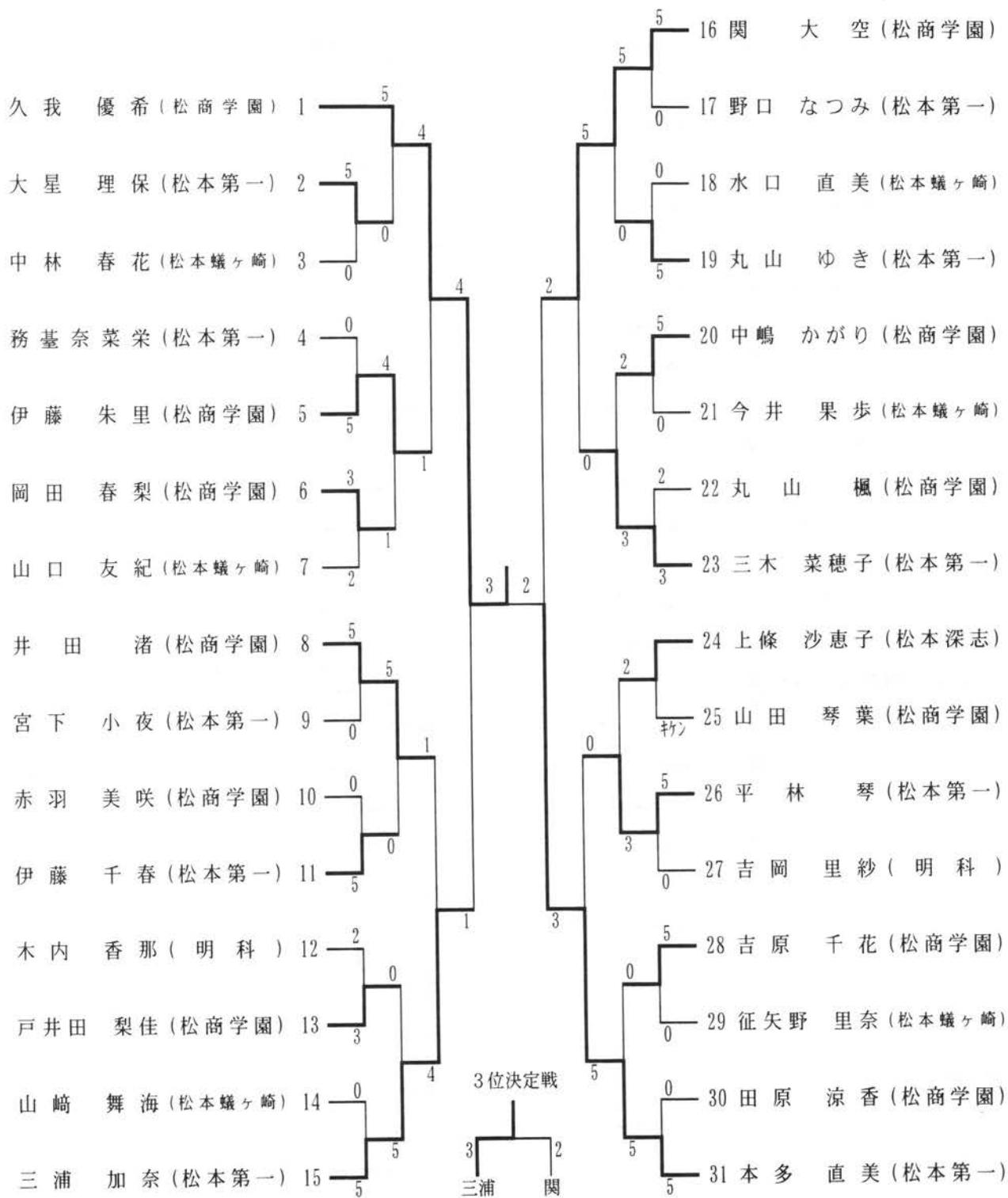

1	位	久我 優希 (松商学園)
2	位	本多 直美 (松本第一)
3	位	三浦 加奈 (松本第一)
4	位	関 大空 (松商学園)

# 男子個人形

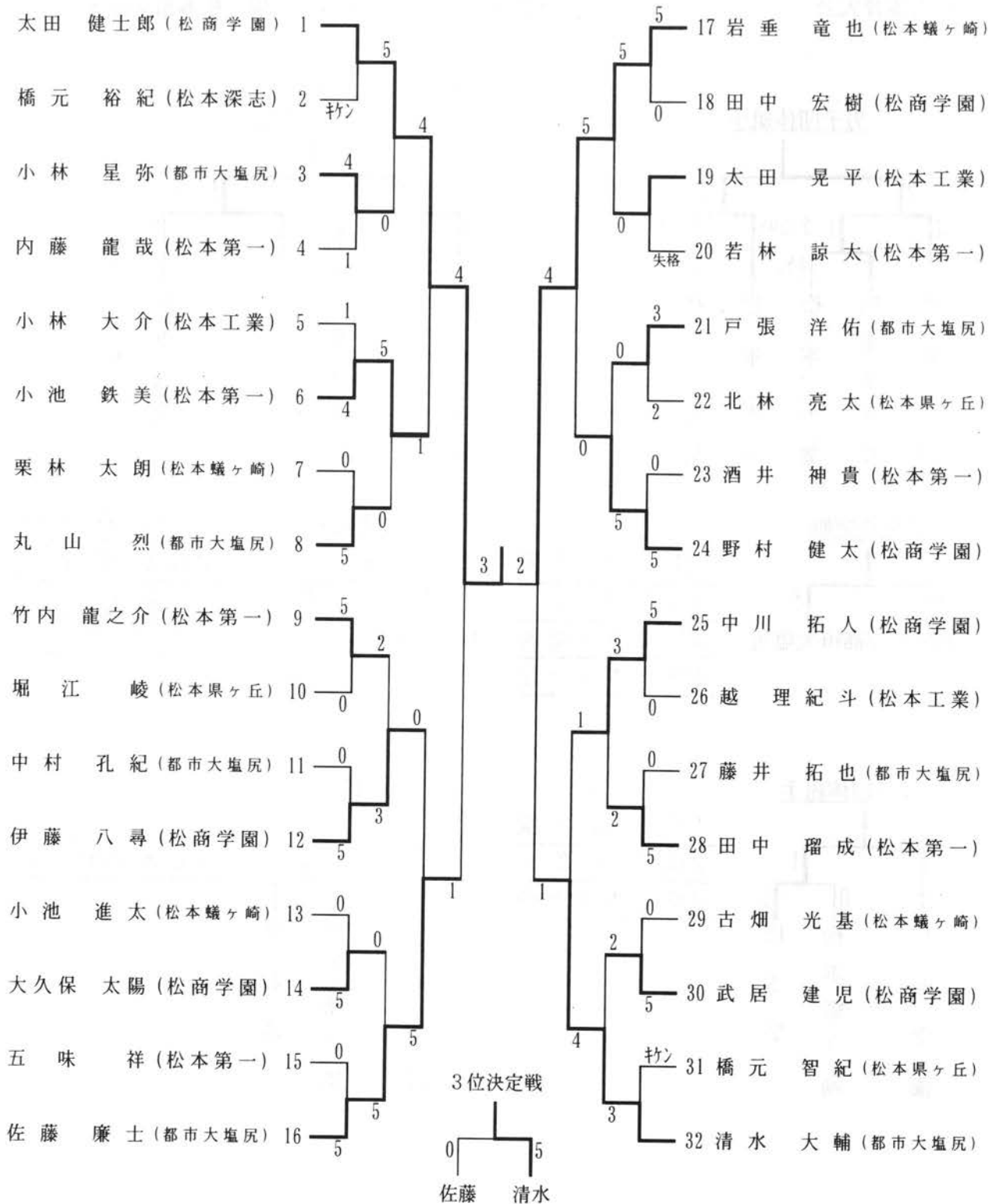

- 1 位 太田 健士郎 (松商学園)
- 2 位 岩垂 竜也 (松本蟻ヶ崎)
- 3 位 清水 大輔 (都市大塩尻)
- 4 位 佐藤 廉士 (都市大塩尻)

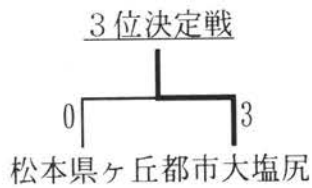
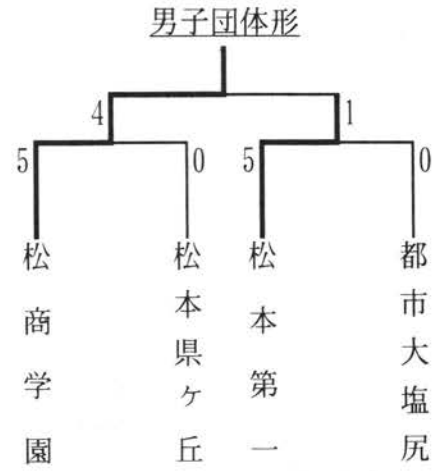
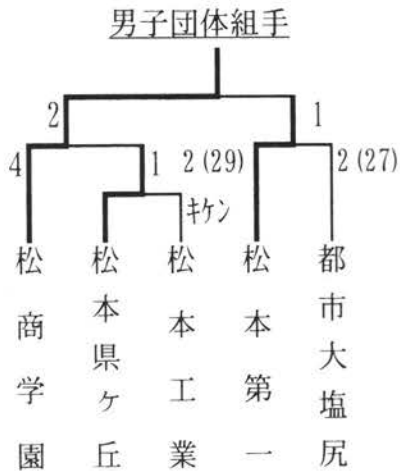

- 1位 松商学園
- 2位 松本第一
- 3位 都市大塩尻
- 4位 松本県ヶ丘



- 1位 松商学園
- 2位 松本第一
- 3位 都市大塩尻
- 4位 松本県ヶ丘

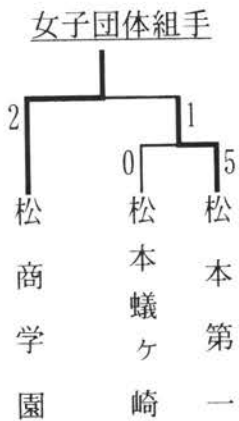

- 1位 松商学園
- 2位 松本第一
- 3位 松本蟻ヶ崎

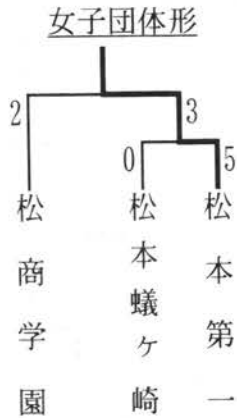

- 1位 松本第一
- 2位 松商学園
- 3位 松本蟻ヶ崎

# 男子個人組手

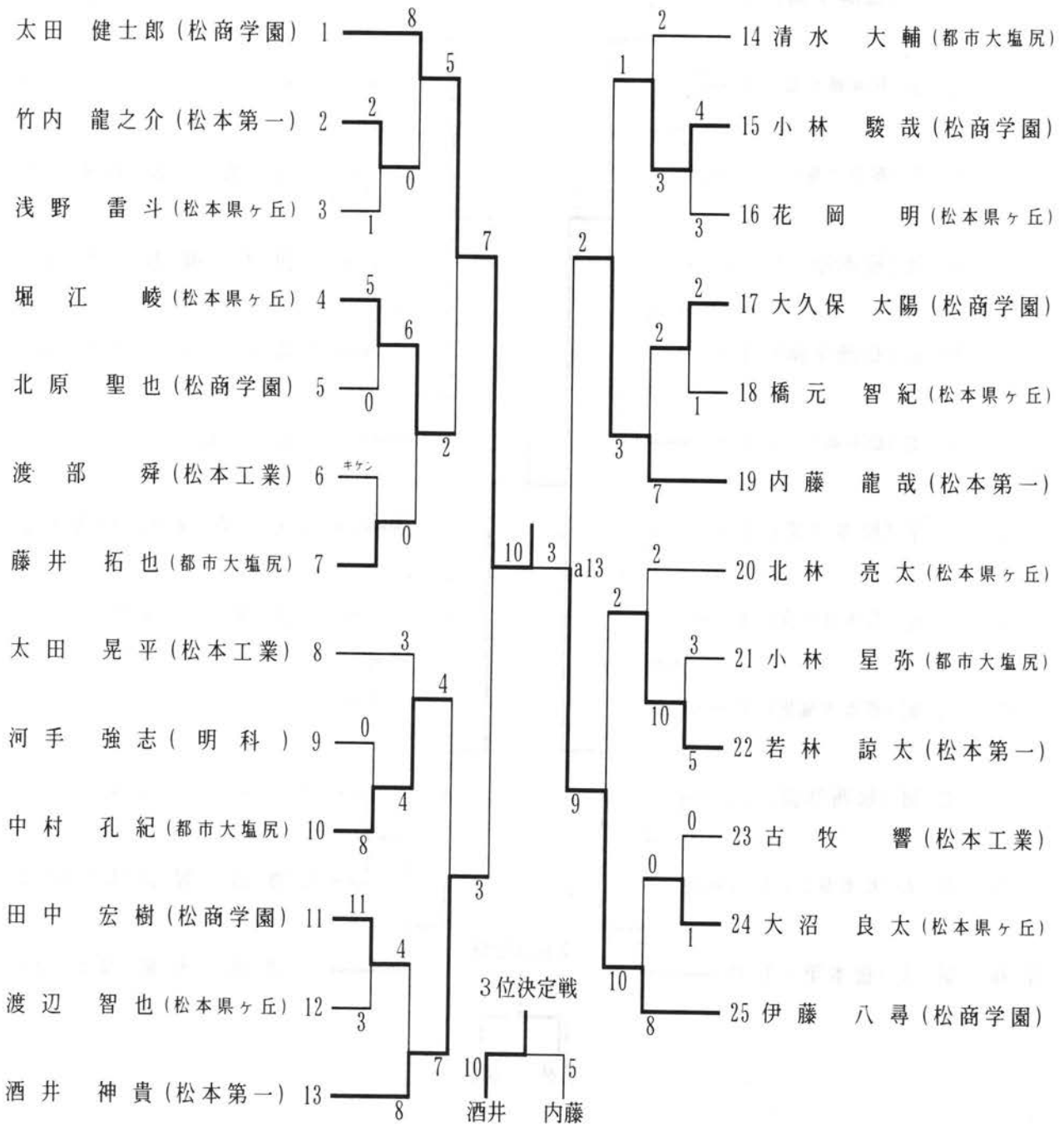

- 1 位 太田 健士郎 (松商学園)

---

- 2 位 伊藤 八尋 (松商学園)

---

- 3 位 酒井 神貴 (松本第一)

---

- 4 位 内藤 龍哉 (松本第一)

## 男子個人形

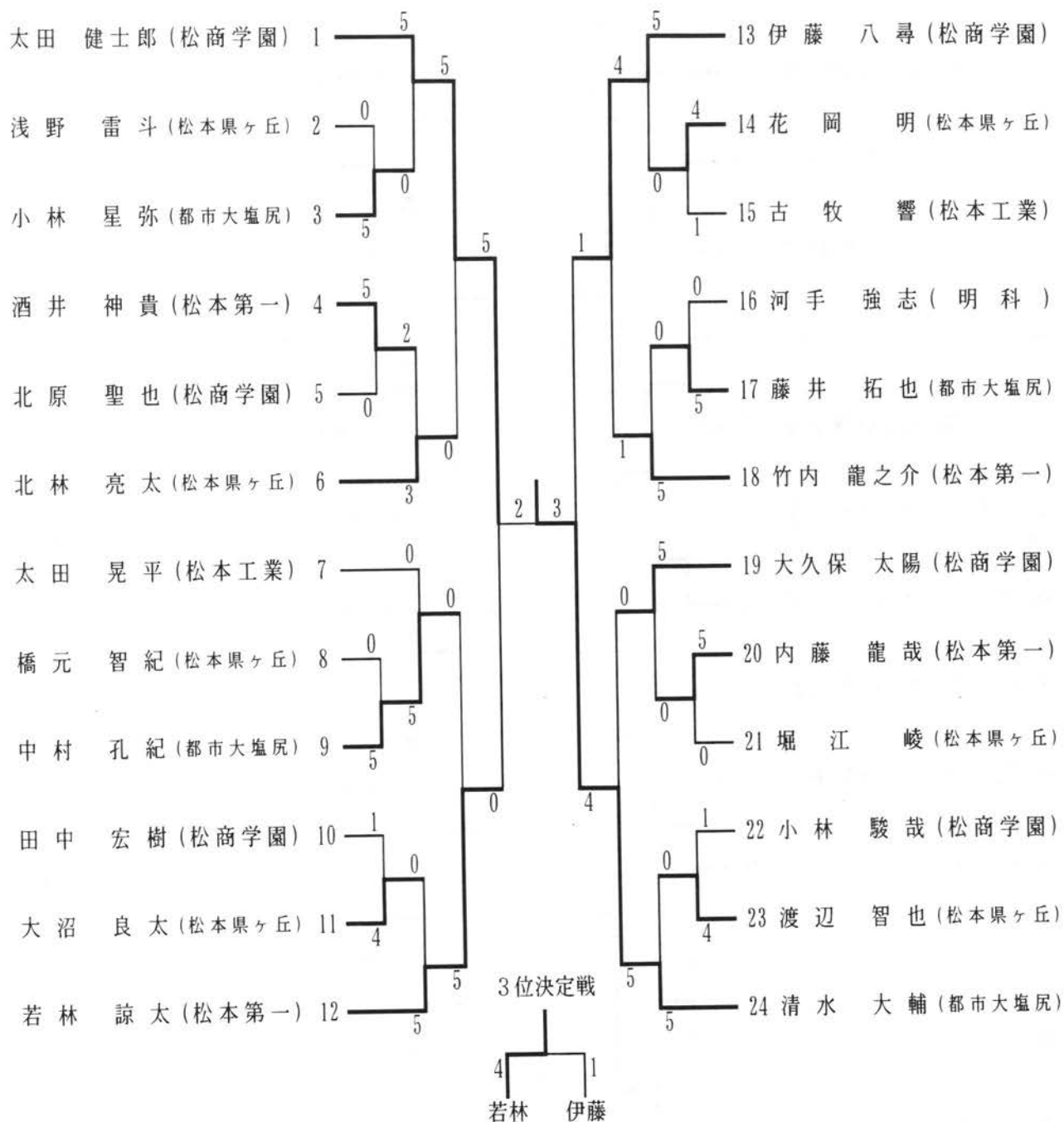

- 1 位 清 水 大 輔 (都市大塩尻)
- 2 位 太 田 健 士 郎 (松商学園)
- 3 位 若 林 諒 太 (松本第一)
- 4 位 伊 藤 八 尋 (松商学園)



## 女子個人組手

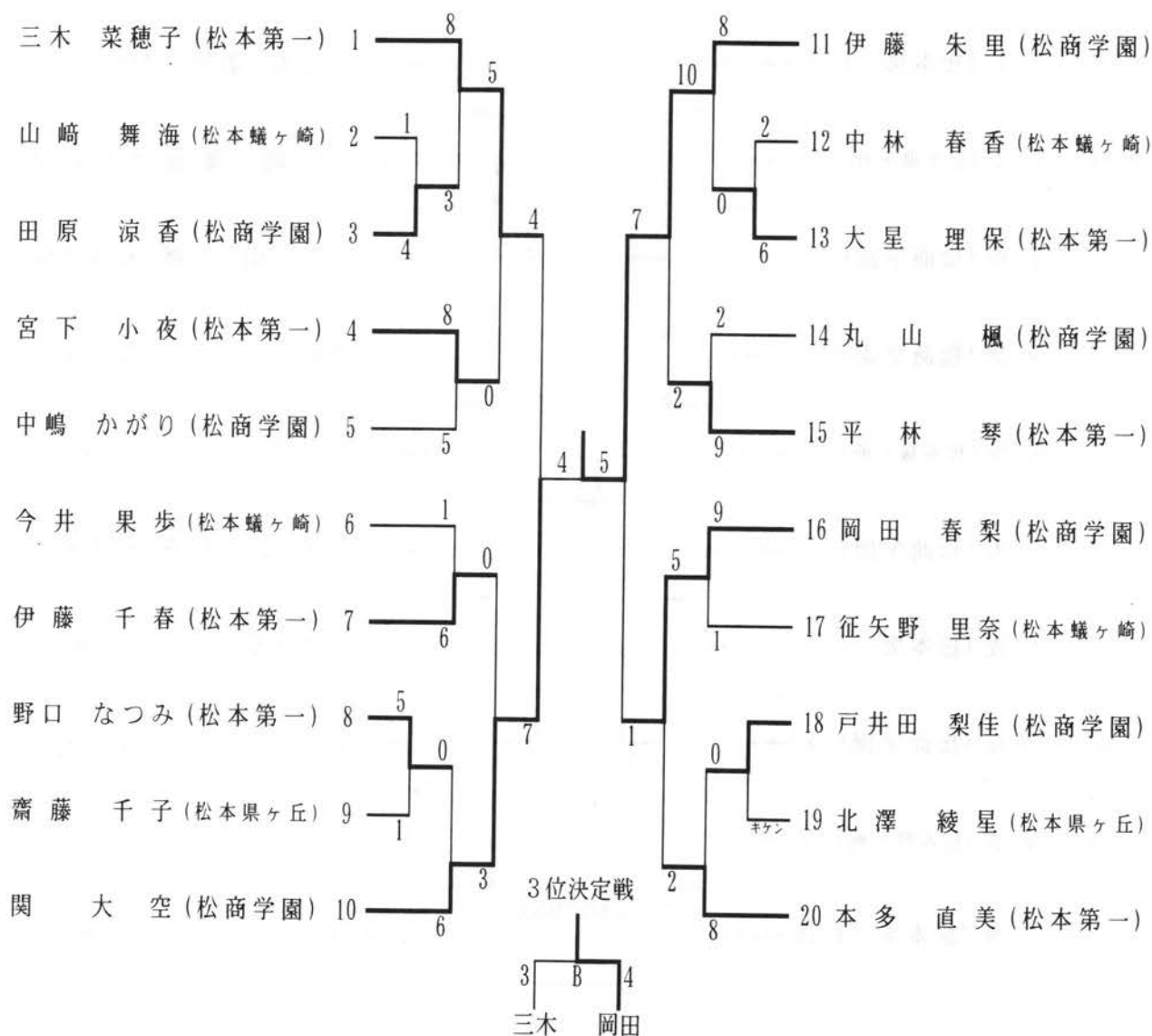

- |                        |
|------------------------|
| 1 位伊 藤 朱 里 (松 商 学 園)   |
| 2 位関 大 空 (松 商 学 園)     |
| 3 位岡 田 春 梨 (松 商 学 園)   |
| 4 位三 木 菜 穂 子 (松 本 第 一) |

# 女子個人形

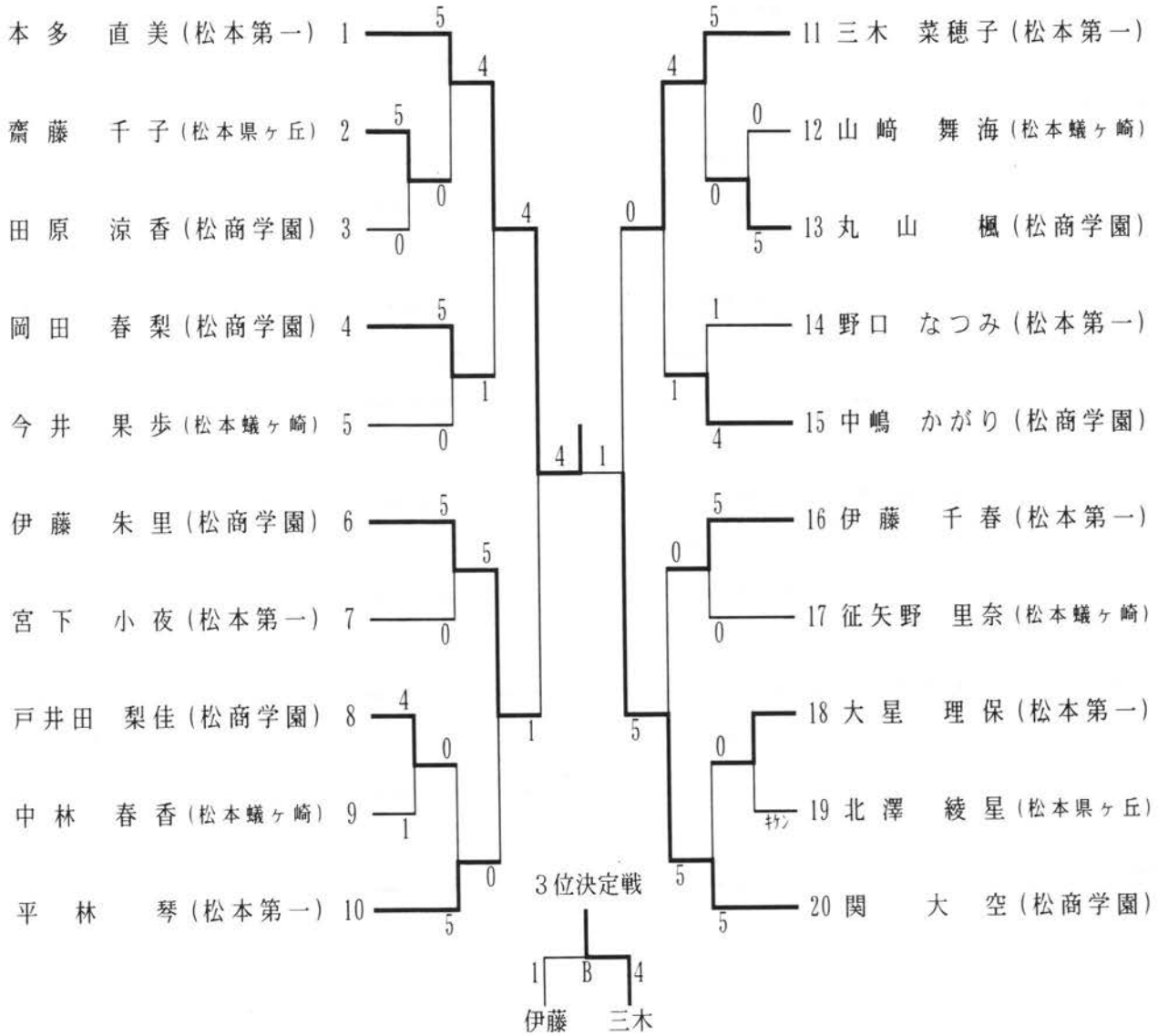

- 1 位 本 多 直 美 ( 松 本 第 一 )
- 2 位 関 大 空 ( 松 商 学 園 )
- 3 位 三 木 菜 穂 子 ( 松 本 第 一 )
- 4 位 伊 藤 朱 里 ( 松 商 学 園 )

## 定通専門部

〔本年度の反省および感想〕

専門委員長 中島 秀明（松本筑摩）

本年度の大会をすべて無事に終了することができました。参加校の先生方、補助員を務めてくれた全日制の生徒のみなさん、高体連事務局の先生方、生徒諸君、一年間ありがとうございました。

ここ数年、総合体育大会と秋季大会の両方において、出場者数の減少が見られます。

そんな中、秋季大会では、参加形態を工夫することによって、出場できた生徒が数名おりました。具体的には、ソフトテニス競技でシングルス種目、バドミントン競技でダブルス種目を採用しました。今後も、可能な範囲で種目の工夫を考えて参りたいと考えています。

定時制、通信制の高校生活で、クラブ活動をどのように位置づけていくか。また、生徒自身が日常生活の中で運動、競技というものをどうとらえていき、我々教職員がどのようにそれを支え、援助し、どんな力を伸ばしていくことの助けができるのか。このあたりを考え、実践していくことが今後の課題と考えております。

定時制・通信制に通う生徒たちが、スポーツで健全な汗をかき、仲間と協力し合い、明日への活力をつくれるような大会を創っていきたいと思います。

平成24年度 中信高等学校定時制通信制総合体育大会

期 日：平成24年5月19日  
 会 場：松本筑摩高等学校

バドミントン(男子団体)

松本筑摩・午前午後 \_\_\_\_\_ 出 場 校 な し

バドミントン(男子個人)

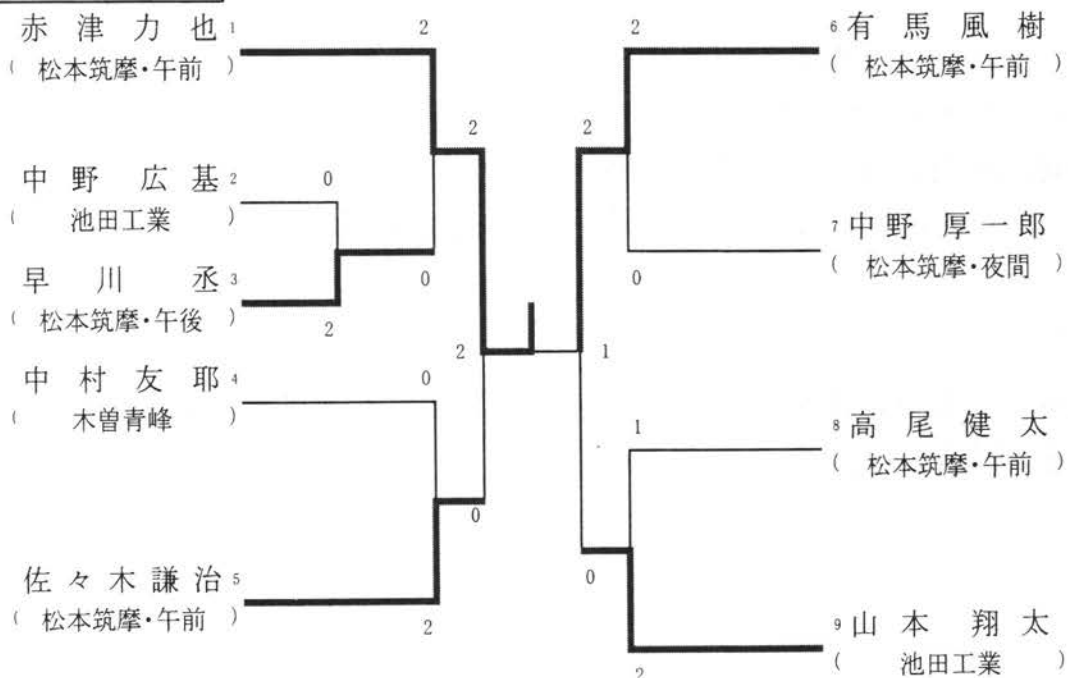

バドミントン(女子団体)

松本筑摩・午前午後 \_\_\_\_\_ 出 場 校 な し

バドミントン(女子個人)

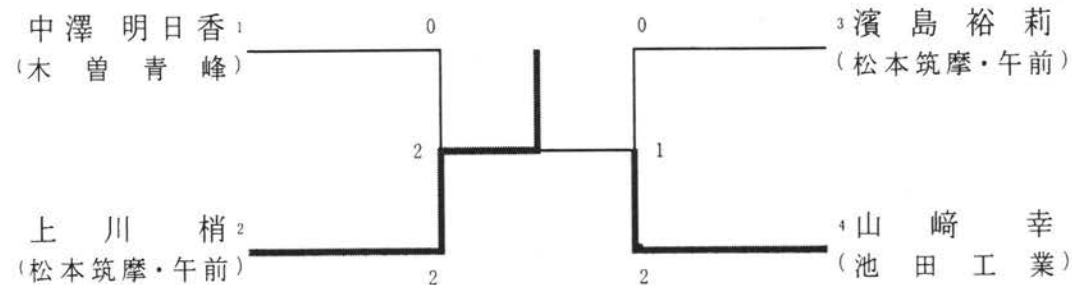

平成24年度 中信高等学校定時制通信制総合体育大会

期 日：平成24年5月19日  
会 場：松本筑摩高等学校

卓球(男子団体)

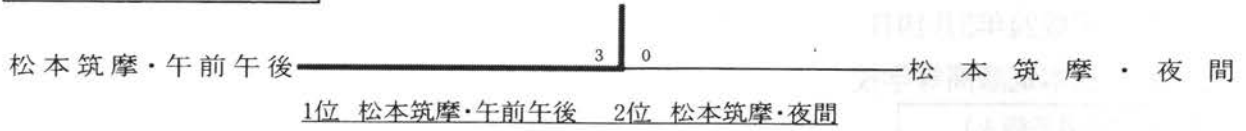

卓球(男子個人)

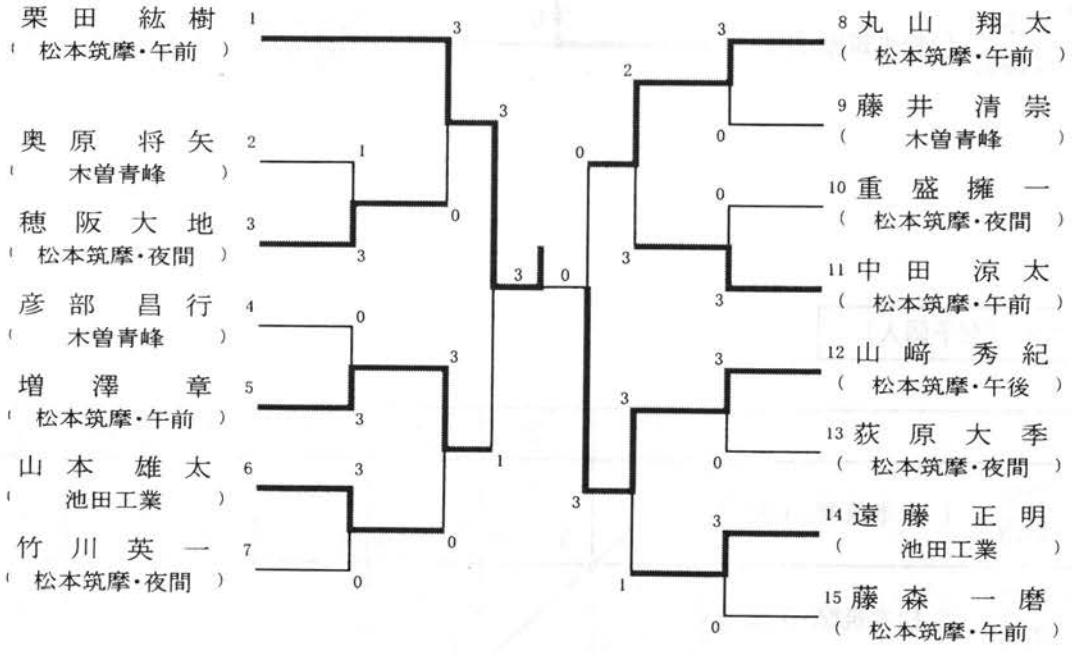

卓球(女子団体)

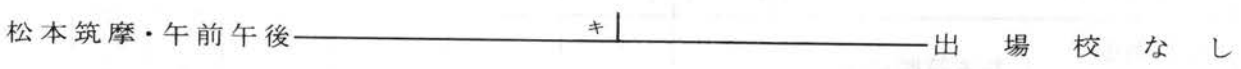

卓球(女子個人)

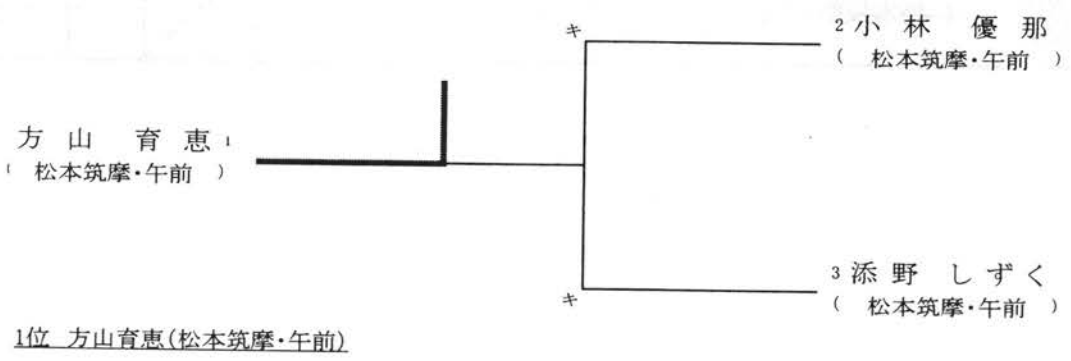

バスケットボール男子

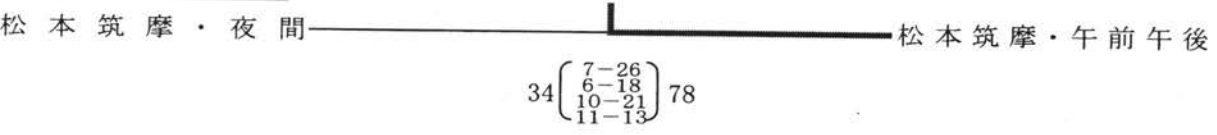

平成24年度 中信高等学校定時制通信制総合体育大会

期 日：平成24年5月19日

会 場：松本筑摩高等学校

ソフトテニス(男子個人)

上條大 (松本筑摩・午前) 4 | 0 鹿川智之 (松本筑摩・午前午後)  
 長崎博文 (松本筑摩・午前)

ソフトテニス (女子個人)

	①	②	③	④	⑤	勝	負	順位
①興野 彩紅 (松本筑摩・午前) 今井 彩乃	/	× 3 - 4	○ 4 - 0	○ 4 - 0	-	2	1	2
②佐野 洋子 (松本筑摩・午前) 宮坂 佑希	○ 4 - 3	/	○ 4 - 2	○ 4 - 2	-	3	0	1
③岩滝 ちえみ (松本筑摩・午前) 堀川 奈々美	× 0 - 4	× 2 - 4	/	× 2 - 4	-	0	3	4
④桑原藍里 (松本筑摩・午前) 丸山夏生	× 0 - 4	× 2 - 4	○ 4 - 2	/	-	1	2	3
⑤松井美歩 (松本筑摩・午前) 山越絵美	-	-	-	-	/			キ

平成24年度 中信高等学校定時制通信制秋季体育大会

平成24年11月3日(土)  
会場 松本筑摩高等学校

◎バドミントン (女子シングルス)

			①	②	③	④	勝	負	順位
①	熊谷 アメリア	( 木曽青峰 )	/	×	○	×	1	2	3
				0 - 2	2 - 1	1 - 2			
②	斉川 いづみ	( 松本筑摩・通信 )	○	/	○	○	3	0	1
			2 - 0		2 - 1	2 - 0			
③	中澤 明日香	( 木曽青峰 )	×	×	/	○	1	2	2
			1 - 2	1 - 2		2 - 0			
④	西村 美沙希	( 木曽青峰 )	○	×	×	/	1	2	4
			2 - 1	0 - 2	0 - 2				

※2~4位は得失セット率による

結果								
1位	斉川 いづみ	(松本筑摩・通信)	2位	中澤 明日香	(木曽青峰)	3位	熊谷 アメリア	(木曽青峰)

◎バドミントン (女子ダブルス)

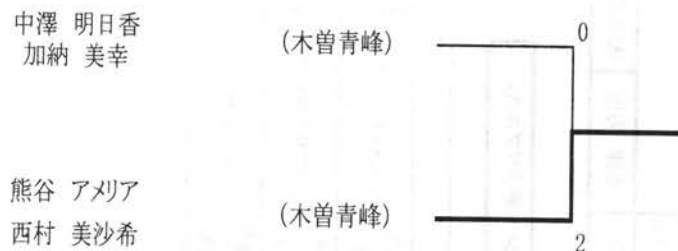

結果		
1位	熊谷 アメリア 西村 美沙希	(木曽青峰)
2位	中澤 明日香 加納 美幸	(木曽青峰)

◎バドミントン (男子シングルス)

○予選リーグA

	赤津 力也	早川 丞	高尾 健太	藤森 等貴	勝	負	順位
赤津 力也 (松本筑摩・午前)	/	○ 2 - 0	○ 2 - 0	○ 2 - 0	3	0	1
早川 丞 (松本筑摩・午後)	×	/	○ 2 - 0	○ 2 - 0	2	1	2
高尾 健太 (松本筑摩・午前)	×	×	/	○ 2 - 0	1	2	3
藤森 等貴 (松本筑摩・午前)	×	×	×	/	0	3	4

○決勝トーナメント(1位~4位)



○予選リーグB

	中村 友耶	有馬 風樹	佐々木 謙治	西村 勇輝	勝	負	順位
中村 友耶 (木曾青峰)	/	×	×	○	1	2	3
有馬 風樹 (松本筑摩・午前)	○	/	○	○	3	0	1
佐々木 謙治 (松本筑摩・午前)	○	×	/	○	2	1	2
西村 勇輝 (松本筑摩・午前)	×	×	×	/	0	3	4

○決勝トーナメント(5位~8位)

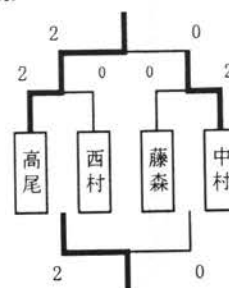

決勝結果

1位	赤津 力也 (松本筑摩・午前)	2位	有馬 風樹 (松本筑摩・午前)	3位	佐々木 謙治 (松本筑摩・午前)
----	-----------------	----	-----------------	----	------------------

◎バドミントン (男子ダブルス)

	赤津・早川	有馬・高尾	佐々木・西村	勝	負	順位
赤津 力也 早川 丞 (松本筑摩・午前・午後)	/	×	○	1	1	2
有馬 風樹 高尾 健太 (松本筑摩・午前)	○	/	○	2	0	1
佐々木 謙治 西村 勇輝 (松本筑摩・午前)	×	×	/	0	2	3



平成24年度 中信高等学校定時制通信制秋季体育大会

平成24年11月3日(土)  
会場 松本筑摩高等学校

◎ソフトテニス (男子シングルス)

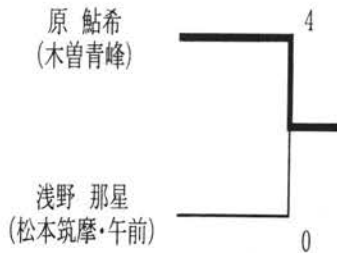

結果			
1位	原 鮎希 木曾青峰	2位	浅野 那星 松本筑摩・午前

◎ソフトテニス(女子シングルス)

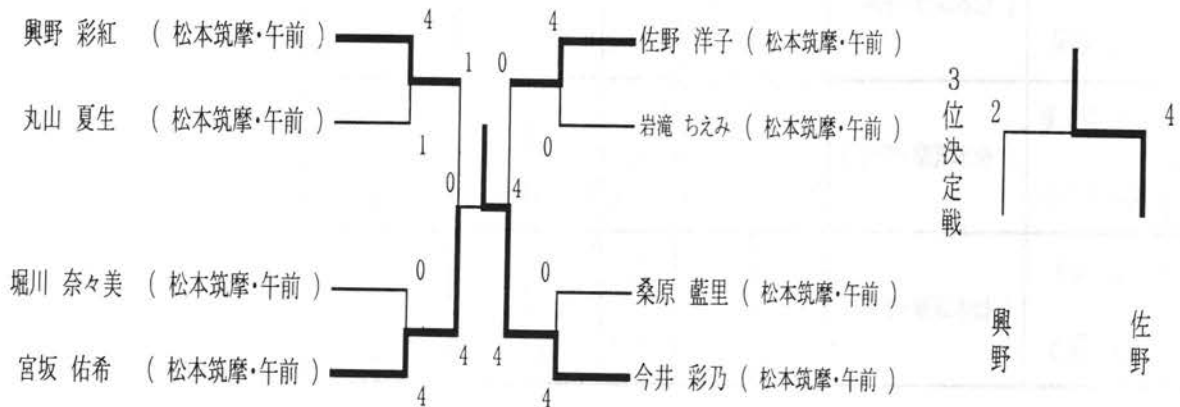

決勝結果								
1位	今井 彩乃	松本筑摩・午前	2位	宮坂 佑希	松本筑摩・午前	3位	佐野 洋子	松本筑摩・午前

◎ソフトテニス (女子ダブルス)

		①	②	③	④	勝	負	順位
①	興野 彩紅 宮坂 佑希 (松本筑摩・午前)	/	×	○	○	2	1	3
			0 - 4	4 - 0	4 - 3			
②	佐野 洋子 桑原 藍里 (松本筑摩・午前)	○	/	○	×	2	1	2
		4 - 0		4 - 3	0 - 4			
③	堀川 奈々美 岩滝 ちえみ (松本筑摩・午前)	×	×	/	×	0	3	4
		0 - 4	3 - 4		0 - 4			
④	丸山 夏生 今井 彩乃 (松本筑摩・午前)	×	○	○	/	2	1	1
		3 - 4	4 - 0	4 - 0				

※1～3位は得失ゲーム率による

決勝結果

1位	丸山・今井	松本筑摩・午前	2位	佐野・桑原	松本筑摩・午前	3位	興野・宮坂	松本筑摩・午前
----	-------	---------	----	-------	---------	----	-------	---------

◎卓球 (男子シングルス)

			①	②	③	④	⑤	⑥	⑦	⑧	勝	負	順位
①	山本 雄太	( 池田王業 )	-	-	-	-	-	-	-	-			
②	藤森 一磨	( 松本筑摩・午前 )	-	○	○	-	○	×	○	×	3	2	3
				3 - 0	3 - 0	-	3 - 0	2 - 3	3 - 1	0 - 3			
③	藤井 清崇	( 木曽青峰 )	-	×	○	-	○	×	×	×	1	4	5
				0 - 3	3 - 1	-	3 - 1	0 - 3	0 - 3	0 - 3			
④	中田 涼太	( 松本筑摩・午前 )	-	-	-	-	-	-	-	-			
⑤	奥原 将矢	( 木曽青峰 )	-	×	×	-	○	×	×	×	0	5	6
				0 - 3	1 - 3	-	0 - 3	0 - 3	0 - 3	0 - 3			
⑥	山崎 秀紀	( 松本筑摩・午後 )	-	○	○	-	○	×	○	×	4	1	2
				3 - 2	3 - 0	-	3 - 0	-	3 - 1	2 - 3			
⑦	重盛 擁一	( 松本筑摩・夜間 )	-	×	○	-	○	×	×	×	2	3	4
				1 - 3	3 - 0	-	3 - 0	1 - 3	-	0 - 3			
⑧	増澤 章	( 松本筑摩・午前 )	-	○	○	-	○	○	○	○	5	0	1
				3 - 0	3 - 0	-	3 - 0	3 - 2	3 - 0	-			

## 競技スキー専門部

〔本年度の反省及び感想〕

専門委員長 河野 安雄（白馬）

本年度県高校スキー大会は、木島平村で開催されました。木島平村での開催は十数年ぶりの開催となりましたが、地元木島平村はじめ関係各位のご協力により無事開催されました。大会期間中の天候は降雨・濃霧に見舞われた日もありましたが、概ね好条件のもとでレースが開催されました。例年インフルエンザ等の流行が心配される時期でもあり、選手にとっては体調管理に非常に気を使う時期でもありますが、今年はその影響も無く選手たちはレースに臨めたと思います。また、例年話題になります競技人口の減少は、長野県全体でも危惧するところですが、専門部としては中信地区あるいは県全体の競技人口の減少を抑えるべく、底辺拡大とレベルアップに取り組んでいきたいと考えています。県高校スキー大会は、長野県スキー連盟主催のスキー大会週間の中に組み込まれ、長野県スキー連盟の主催のもとで開催されています。毎年本大会が無事開催されますのも、長野県スキー連盟関係各位のご支援の賜物と深く感謝申し上げます。

最後になりますが、各校引率顧問の先生方には大会運営等に対しましてご協力頂き誠にありがとうございました。今後ともご協力のほどよろしくお願い致します。

### 県高校総体結果

#### 男子GS

- 7位 伊藤 健介（白馬）
- 18位 鷺澤 健（白馬）
- 20位 清水 健斗（白馬）

#### 女子GS

- 1位 切久保香澄（白馬）
- 5位 野々山颯絵（白馬）
- 11位 中村 知佳（白馬）

#### コンバインド

- 3位 松澤 直哉（白馬）
- 4位 山田 和也（白馬）
- 5位 関沢 昌太（白馬）

#### 男子15kmフリー

- 9位 神宮司悠人（白馬）
- 13位 塩澤 芙雪（白馬）
- 16位 田中 智瑛（白馬）

#### 女子10kmフリー

- 8位 篠崎 夏実（白馬）

#### 男子リレー

- 3位 白馬（神宮司悠人・早川敬・塩澤芙雪・田中智瑛）

#### 男子総合

- 3位 白馬高校

#### 男子SL

- 20位 清水 健斗（白馬）
- 21位 関口 快（白馬）

#### 女子SL

- 4位 中村 知佳（白馬）
- 5位 平川 成美（白馬）
- 9位 切久保香澄（白馬）

#### スペシャルジャンプ

- 1位 横川 猶也（白馬）
- 4位 横川 朝也（白馬）
- 5位 関沢 昌太（白馬）

#### 男子10kmクラシカル

- 1位 早川 敬（白馬）
- 3位 神宮司悠人（白馬）
- 14位 田中 智瑛（白馬）

#### 女子5kmクラシカル

- 10位 篠崎 夏実（白馬）

#### 女子総合

- 3位 白馬高校

## 相撲専門部

中信専門委員長 尾羽林 英樹 (木曾青峰)

### [本年度の反省及び感想]

本年度の各大会も、無事に終了することができました。ここに、高体連及び各地区相撲連盟関係諸団体の各位に厚く御礼申し上げます。

さて、本年は、総合体育大会・新人体育大会とも、県大会での参加校は2校(木曾青峰高校、更級農業高校)でした。木曾青峰高校は残念ながら団体戦は敗退しましたが個人で1名入賞することができました。現在は、上記の高校がある地域の方々、ご父兄、OB、また、特に顧問の先生方のご尽力によって、高体連の大会も支えられているのが実情です。来年以降も、各大会が何とか今年以上の参加人数になるよう、様々なお知恵をお借りしつつ努力していきたいと存じます。

### ※平成24年度大会結果(中信地区関係分)

#### ◎長野県高等学校総合体育大会相撲競技会

期日：平成24年6月10日(日)

会場：木曾町町民相撲場

##### <団体戦>

団体決勝 木曾青峰 2 - 3 更級農業

第1位 更級農業高校 第2位 木曾青峰高校

##### <個人戦>

##### 個人リーグ戦

第1位 北村直樹(更級農業) 第3位 芝田哲也(木曾青峰)

第2位 渡辺亮(更級農業) 第3位 安川宏章(更級農業)

#### ◎長野県高等学校新人体育大会相撲競技会

期日：平成24年11月10日(土)

会場：木曾町民相撲場屋内土俵

##### <団体戦>

木曾青峰 1 - 2 更級農業

第1位 更級農業高校 第2位 木曾青峰高校

##### <個人戦> 個人リーグ戦

第1位 渡辺亮(更級農業) 第2位 松原康太(木曾青峰)

第3位 市川拓弥(更級農業)

## 自転車専門部

### 【本年度の活動】

専門委員長 上沼 由彦 (松本工業)

#### ・ 県高校総体

ロード競技：木曾郡木祖村味噌川ダム湖周回路 5月19日

結果 1位大田尚之(中野立志館) 1時間54分03秒 2位 上條陽平(松本工)

以下途中棄権

トラック競技：山梨県宮境川自転車競技場 5月27日

〔結果〕

1kmTT 1位木下昌輝(松本工) 1分13秒36 2位足立昌志(松本工) 1分13秒86  
3位上條陽平(松本工) 1分15秒76 4位奥原修平(松本工) 1分17秒75  
5位檜山道明(松本工) 1分18秒36

3kmIP 1位木下昌輝(松本工) 3分56秒78 2位上條陽平(松本工) 4分03秒52  
3位足立昌志(松本工) 4分07秒38 4位奥原修平(松本工) 4分11秒69  
5位檜山道明(松本工) 4分26秒47

スプリント 1位足立昌志(松本工) 2位上條陽平(松本工) 3位檜山道明(松本工)

4km速度競走 木下昌輝(松本工) エントリー1名につき不戦勝

スクラッチレース 1位木下昌輝(松本工) 2位奥原修平(松本工) 3位上條陽平(松本工)  
(6km) 4位檜山道明(松本工)

ポイントレース 奥原修平(松本工) エントリー1名につき不戦勝

ケイリン 1位 木下昌輝(松本工) 2位上條陽平(松本工) 3位奥原修平(松本工)  
4位 檜山道明(松本工) 5位足立昌志(松本工)

チームスプリント 松本工(上條・足立・木下) 1分27秒05

#### ・ 北信越総体

トラック競技：石川県宮内灘自転車競技場 6月15日・16日

〔結果〕

1kmTT 2位 足立昌志(松本工) 1分14秒254

スプリント 2位足立昌志(松本工) 8位上條陽平(松本工)

4km速度競走 木下昌輝(松本工) 途中棄権

ポイントレース 奥原修平(松本工) 途中棄権

スクラッチ 奥原修平・檜山道明(松本工) 途中棄権

ケイリン 8位上條陽平(松本工) 9位木下昌輝(松本工)

ロード競技：6月17日 白山市特設ロードコース

〔結果〕

13位上條陽平(松本工) 15位大田尚之(中野立志館) 奥原修平(松本工) 出走せず  
学校対抗 7位 松本工業 得点18点

#### ・ 北信越かがやき総体

ロード競技：新潟県南魚沼市特設コース 7月29日

〔結果〕

個人ロードレース 大田尚之（中野立志館）途中棄権

トラック競技 新潟県西蒲原郡弥彦村 村営弥彦競輪場 7月30日

〔結果〕

スプリント 足立昌志（松本工） 予選 33位敗退

#### ・ 県新人体育大会

トラック競技:松本市かりがね運動場自転車競技場 10月13日

〔結果〕

1kmTT	1位足立昌志（松本工）1分12秒58	2位大田尚之（中野立志館）1分21秒67
	3位寺西 駿（岡谷工）1分23秒23	4位代田成史（松本県ヶ丘）1分24秒69
3kmIP	1位足立昌志（松本工）4分06秒12	2位横山航太（篠ノ井）4分20秒17
	3位代田成史（松本県ヶ丘）4分46秒67	4位寺西 駿（岡谷工）4分48秒75
200mFTT	1位足立昌志（松本工）11秒85	2位寺西 駿（岡谷工）13秒53
	3位大田尚之（中野立志館）13秒78	4位代田成史（松本県ヶ丘）13秒87

ロード競技:実施せず

#### 【本年度の反省及び感想】

昨年度末に松本市よりかりがね自転車競技場の補修計画凍結の知らせを受け、大会開催も危うくなり、暗雲が垂れ込める中で迎えた平成24年度でした。さらに4月になって松本工業の1年生入部者がおらず、2・3年生のみの5名で活動を始めました。昨年度と同様に競技力は低レベルではありましたが、今年度は北信越を勝ち抜いて高校総体に進めた生徒が1名ありました。2年連続でスプリント種目でのインターハイ出場選手が出ましたが、なかなか決勝に進めるようなタイムが出せず、かつての松工を知る方々には物足りない成績であったと思います。昨年度はチーム種目が組めて、北信越大会に出場できましたが、本年度は北信越大会が開催される内灘の競技場の周長を考えると勝算もなく、諦めざるを得ませんでした。

秋からは松本県ヶ丘から1名の1年生が加わり、新人戦には中信からは2校出場しました。競技場が荒れていたことと、競技団体公認の審判を集めることが難しかったためトラックでタイム計測のみの開催としました。出場者が全員で4名とさみしいかぎりでしたが1年生が3名居り、来年度以降自転車競技がつながっていくめどが立ちました。ただ、競技結果は低調で、3kmIPで選抜大会や全国総体の参加標準記録をクリアできた選手が一人もいなかったことが悔やまれてなりません。

自転車競技場移転問題が持ち上がり、今後の専門部の活動・存続について頭の痛い年度末を迎えることになりました。平成25年度は10月末で使用が停止され、競技場の取り壊しが始まり、その後平成26年度はまるまる1年競技場が長野県内に存在しないことが判明しました。新人戦まではどうにか練習や大会開催が可能ですが、トラック競技の練習ができず、そこを走るための知識や技能の伝承ができなくなってしまうことがたいへん気がかりです。長野県自転車競技連盟と協力しながら考えて生きたいと思っています。

## 調査研究委員会

【本年度の反省および感想】

専門委員長 佐藤 賢一(明 科)

本年度は、ウェーブストレッチスタジオの星正恒氏および岡本房子氏を講師としてお招きした研修会と平成 24 年度の結果報告集の作成を行いました。

研修会では、ユニークな形状であるウェーブストレッチリングを用いて手首を返し、ひねるというストレッチ動作を中心に指導をしていただきました。エクササイズは体をストレッチさせるだけでなく、体をほぐし、可動域を広げたり改善したりするのに大変有効であり、さまざまなスポーツに対応できるものであったと考えられます。また、ウエイトトレーニングを含む筋力トレーニングでは、鍛えることのできない部位にも効果的であり(インナーマッスル等)、どのような場所でも手軽に行えることから実用性も高いのではないかと感じました。このような効果を研修会に来ていただいた多くの先生方にも体験していただくことができ、有意義な研修会になったのではないかと思います。さらに、ウェーブリングストレッチを部活で取り入れるという声があり、それに伴いワークショップも活発になっていたことも良かったのではないかと感じております。講師の先生方には熱心なご指導をいただき、大変感謝しております。この場をお借りして改めて御礼申し上げます。

結果報告集は、各専門部の競技成績処理が円滑に行われました。また、報告集の書式で事務局に送られてきたことにより、迅速な作業を行うことができました。今後も報告集を通じて高校生の切磋琢磨する姿を記録で残していきたいと思っております。至らない点もございますが、さらに良いものになるよう努めていきたいと思っております。最後になりましたが、ご協力いただいた高体連事務局の先生方ならびに専門委員長の諸先生に御礼申し上げます。ありがとうございました。



平成24年度第58回長野県高等学校総合体育大会ウエイトリフティング競技選手権大会

期 日 平成24年5月20日

会 場 松商学園高等学校ウエイトトレーニング場

男子

階級	氏名	所属	体重	スナッチ ベスト	順位	得点	C&J ベスト	順位	得点	トータル	順位	得点	合計 得点
56	和田 遼	松商学園	55.74	48	1	7	65	1	7	113	1	7	21
62	赤沼詢一郎	松商学園	61.12	75	1	7	90	2	5	165	1	7	19
62	宮下 陸	松商学園	61.40	72	2	5	91	1	7	163	2	5	17
69	山本 大	松商学園	63.50	57	1	7	70	2	5	127	1	7	19
69	吉田佑基	松商学園	66.70	51	2	5	73	1	7	124	2	5	17
69	丸山貴由人	松商学園	64.50	35	3	4	38	3	4	73	3	4	12
77	百瀬 祥真	松商学園	76.28	93	1	7	127	1	7	220	1	7	21
77	木藤 幸希	松商学園	69.70	51	2	5	62	2	5	113	2	5	15
105	長屋 隼斗	松商学園	97.52	80	1	7	96	1	7	176	1	7	21

団体得点 1位 松商学園 162 点

女子

階級	氏名	所属	体重	スナッチ ベスト	順位	得点	C&J ベスト	順位	得点	トータル	順位	得点	合計 得点
48	武田 ほの	松商学園	44.70	24	1	7	32	1	7	56	1	7	21
53	大津 茜	松商学園	51.60	35	1	7	44	1	7	79	1	7	21
58	佐藤 ゆき	松商学園	57.40	24	2	5	29	2	5	53	2	5	15
58	北谷 友希	松商学園	55.42	50	1	7	63	1	7	113	1	7	21
75	中川 希	松商学園	74.90	33	1	7	41	1	7	74	1	7	21

団体得点 1位 松商学園 99 点

平成24年度 第40回北信越高等学校ウエイトリフティング競技大会

期 日 平成24年6月16日～17日

会 場 長野県松商学園高等学校

男子

階級	氏名	所属	体重	スナッチ ベスト	順位	得点	C&J ベスト	順位	得点	トータル	順位	得点	合計 得点
56	和田 遼	松商学園	55.53	52	7	0	73	9	0	125	9	0	0
62	赤沼詢一郎	松商学園	61.65	77	3	4	96	3	4	173	3	4	12
62	宮下 陸	松商学園	61.18	73	5	2	90	5	2	163	5	2	6
77	百瀬 祥真	松商学園	76.13	101	1	7	131	1	7	232	1	7	21
105	長屋 隼斗	松商学園	97.57	80	5	2	101	4	3	181	4	3	8

団体得点 6位 松商学園 47点

女子

階級	氏名	所属	体重	スナッチ ベスト	順位	得点	C&J ベスト	順位	得点	トータル	順位	得点	合計 得点
48	武田 ほの	松商学園	45.20	27	1	7	33	1	7	60	1	7	21
53	大津 茜	松商学園	52.42	35	2	5	45	1	7	80	1	7	19
58	北谷 友希	松商学園	54.19	45	4	3	59	4	3	104	4	3	9

団体得点 3位 松商学園 49点

平成24年度 第14回全国高等学校女子ウェイトリフティング 競技大会

期 日 平成24年7月21日～23日

会 場 三重県亀山市 西野公園体育館

女子

階級	氏 名	所 属	体 重	スナッチ ベスト	順位	得点	C&J ベスト	順位	得点	トータル	順位	得点	合計 得点
58	北谷友希	松商学園	54.60	51	15		63	14		114	15		

平成24年度 第59回全国高等学校ウェイトリフティング 競技大会

期 日 平成24年8月2日～5日

会 場 石川県珠洲市飯田高校

男子

階級	氏 名	所 属	体 重	スナッチ ベスト	順位	得点	C&J ベスト	順位	得点	トータル	順位	得点	合計 得点
62	宮下 陸	松商学園	61.09	72	53		91	49		163	48		
69	赤沼詢一郎	松商学園	64.88	80	56		100	46		180	50		
77	百瀬 祥真	松商学園	79.01	103	11		133	7		236	10		

平成24年度 第12回北信越高等学校女子ウェイトリフティング競技大会  
 期 日 平成24年8月26日  
 会 場 福井県小浜市総合体育館

女子

階級	氏名	所属	体重	スナッチ ベスト	順位	得点	C&J ベスト	順位	得点	トータル	順位	得点	合計 得点
48	寺島 優美	松商学園	44.29	25	2		30	2		55	2		
53	大津 茜	松商学園	52.96	32	4		36	4		68	4		
58	北谷 友	松商学園	52.23	38	3		47	3		85	3		
58	上條 早希	松商学園	56.09	51	1		63	2		114	1		

平成24年度 第2回全国都道府県対抗女子ウェイトリフティング選手権大会  
 期 日 平成24年9月29日～30日  
 会 場 石川県金沢市 いしかわ総合スポーツセンター

女子

階級	氏名	所属	体重	スナッチ ベスト	順位	得点	C&J ベスト	順位	得点	トータル	順位	得点	合計 得点
58	北谷 友	松商学園	54.51	51	28		66	24		117	25		

平成24年度 第67回国民体育大会ウェイトリフティング競技大会  
 期 日 平成24年10月6日～8日  
 会 場 岐阜県土岐市

男子

階級	氏名	所属	体重	スナッチ ベスト	順位	得点	C&J ベスト	順位	得点	トータル	順位	得点	合計 得点
62	赤沼詢一郎	松商学園	61.60	80	16		90	19		170	17		
77	百瀬 祥真	松商学園	79.44	105	7		0						
105	長屋 隼人	松商学園	99.92	91	10		105	11		196	11		

平成24年度 第26回北信越高等学校ウェイトリフティング競技選抜大会  
 期 日 平成25年1月26日～27日  
 会 場 長野県松本市松商学園高等学校ウェイトトレーニング場

男子

階級	氏名	所属	体重	スナッチ ベスト	順位	得点	C&J ベスト	順位	得点	トータル	順位	得点	合計 得点
62	和田 遼	松商学園	58.39	70	4		85	3		155	4		
62	吉田 佑基	松商学園	68.13	80	2		108	1		188	1		
62	山本 大	松商学園	63.70	65	8		80	7		145	7		
62	丸山貴由人	松商学園	67.38	46	10		60	9		106	9		
62	木藤 幸希	松商学園	73.00	58	6		73	5		131	4		
105	長屋 隼斗	松商学園	98.93	90	1		108	1		198	1		

女子

階級	氏名	所属	体重	スナッチ ベスト	順位	得点	C&J ベスト	順位	得点	トータル	順位	得点	合計 得点
48	武田 ほの	松商学園	46.29	40	1		55	1		95	1		
48	上條 真由	松商学園	48.00	35	2		49	2		84	2		
53	大津 茜	松商学園	52.34	38	2		51	1		89	1		
53	山田 佳	松商学園	50.78	35	3		44	3		79	3		
58	北谷 友	松商学園	55.22	52	2		67	3		119	2		
63	佐藤 ゆき	松商学園	59.25	35	2		42	2		77	2		
75	中 川	松商学園	74.37	48	2		60	2		108	2		

### 本年度の専門部反省

#### ・平成 24 度活動報告

本年度の中信地区ラグビーは、春季総体兼北信越予選長野県大会において都市大塩尻高が出場し、一回戦から登場し飯田長姫高校と対戦し勝利しました。準決勝で飯田高校に敗れました。三位決定戦で長野工業高校に勝利し三位となりました。北信越大会へ出場しました。秋季全国花園大会長野県予選では、県大会に都市大塩尻高が出場しました。南信合同チーム（飯田長姫高校 下伊那農業高校）と対戦し勝利しましたが、準決勝で飯田高校に敗退しました。新人大会は二月開催の為結果が出ておりません。ラグビー人口減少の中ですが、都市大塩尻は地域の少年スクールへの参加や、地元の大学、社会人との交流練習をおこなうことで、中信地区のラグビーを、南信地区に対抗できるまでに発展させていきたいと考えております。

引き続き、来年度も厳しい状況は継続すると思いますが、強化や交流を含めて、頑張っていきたいと思っております。

平成 24 年 12 月 17 日

中信高体連事務局 殿

当番校 松本工業高等学校

## 平成 24 年度 松本地区大会報告

下記の通り報告いたします。

- 1 開催日 平成 24 年 12 月 16 日 (日曜日)
- 2 会場 松本工業高等学校
- 3 種目 バスケットボール(男子)
- 4 日程 9 : 0 0 開会式  
9 : 3 0 競技開始  
1 1 : 3 0 閉会式
- 5 競技方法 10 分前後半 総当たり
- 6 試合結果 松本工業 7 4 - 5 エクセラン  
松本工業 4 1 - 3 8 松本深志  
エクセラン 6 - 9 0 松本深志
- 7 順位 1 位 松本工業  
2 位 松本深志  
3 位 エクセラン
- 8 その他 会計報告は別紙

以上

## 平成24年度安曇・大北地区大会結果・会計報告

### バドミントン

日時 11月24日(土)  
 会場 大町北高校大体育館  
 競技方法 男女トーナメント方式  
 結果

#### 男子シングルス

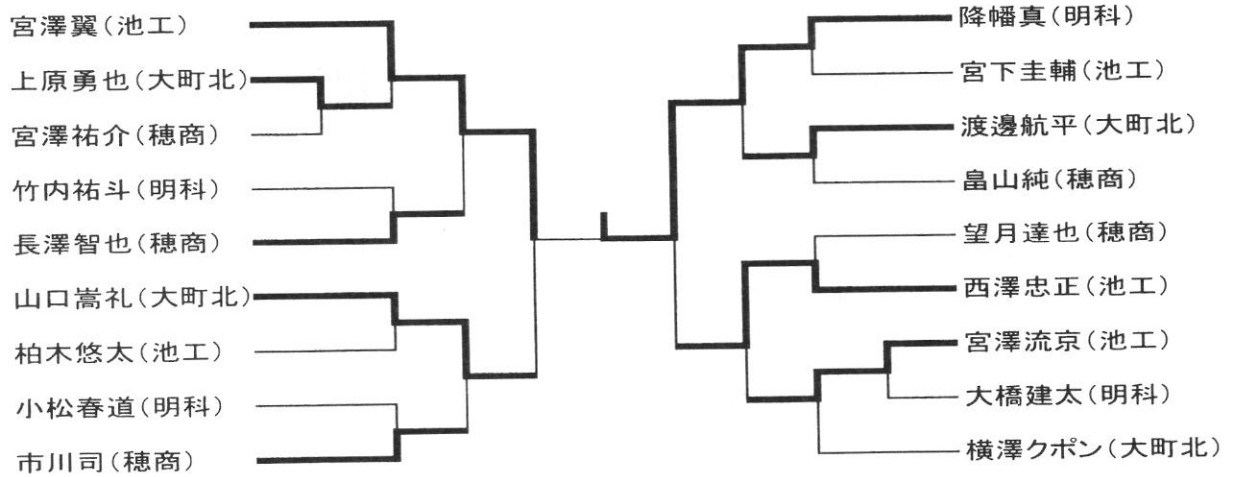

#### 女子シングルス

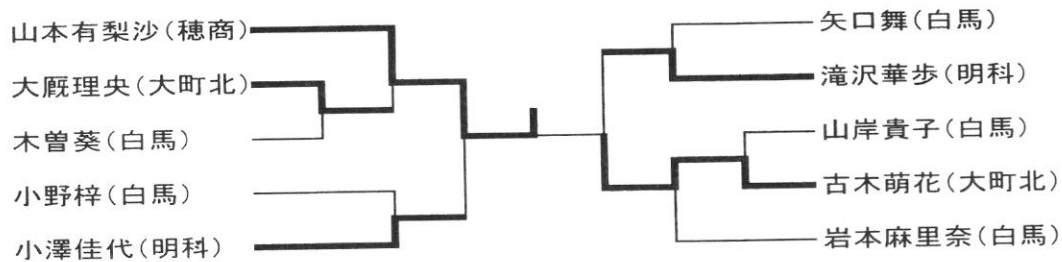

### 男子バスケットボール

日時 平成24年11月10日(土)  
 会場 豊科高校  
 参加校 大町、池工、明科、穂商、豊科  
 競技方法 ハーフゲームで総当り  
 結果

- 1位 大町 (4勝0敗)
- 2位 豊科 (3勝1敗)
- 3位 池工 (2勝2敗)
- 4位 穂商 (1勝3敗)
- 5位 明科 (0勝4敗)

### 会計

収入	中信高体連より	40000円
支出	バドミントンシャトル	14000円
残金		26000円

平成24年度 第3回塩尻木曽地区女子バレーボール大会 結果報告

実施日 平成24年8月26日(日)

会場 塩尻志学館高校

参加校 蘇南高校 木曽青峰高校 田川高校 塩尻志学館高校

試合方法 4チーム総当たりのリーグ戦

結果

	蘇南	木曽青峰	田川	志学館	勝敗	順位
蘇南		×	×	×	0勝 3敗	4位
木曽青峰	○ 2 [25対10] 2 25対9		○ 2 [25対9] 0 25対10	×	2勝 1敗	2位
田川	○ 2 [25対18] 0 25対22	×		×	1勝 2敗	3位
志学館	○ 2 [25対12] 0 25対8	○ 2 [25対18] 0 25対15	○ 2 [25対8] 2 25対7		3勝 0敗	1位

1位 塩尻志学館高校

2位 木曽青峰高校

3位 田川高校

4位 蘇南高校

歴代優勝校

第1回優勝 塩尻志学館高校 第2回優勝 田川高校

平成24年度 塩尻木曾地区高体連卓球大会 大会結果 および 実施報告

実施日：平成24年8月26日（日） 会場：楯川屋内運動場 諸費用等（会計報告）：別紙報告

参加校：木曾青峰 男子9名 女子1名 田川 男子7名 女子2名

都市大塩尻 男子8名 塩尻志学館 男子7名 女子3名

合計 男子31名 女子6名

結果記録：

男子団体

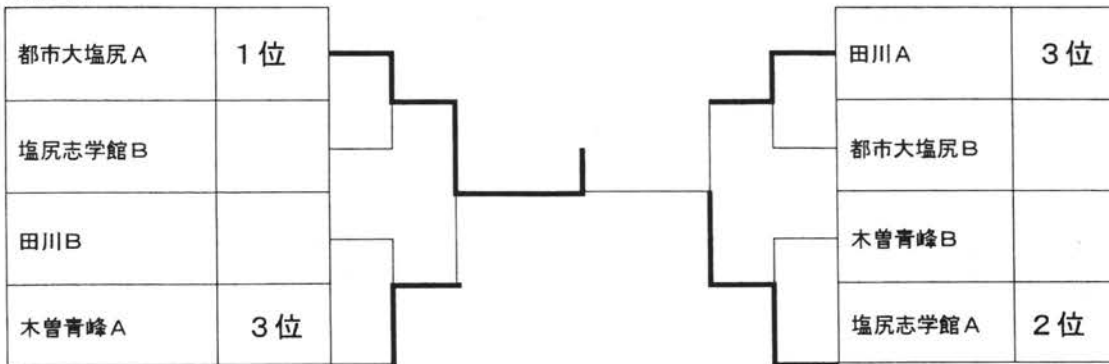

男子個人（リーグ戦・太枠の選手が予選1位 そのあとトーナメント）

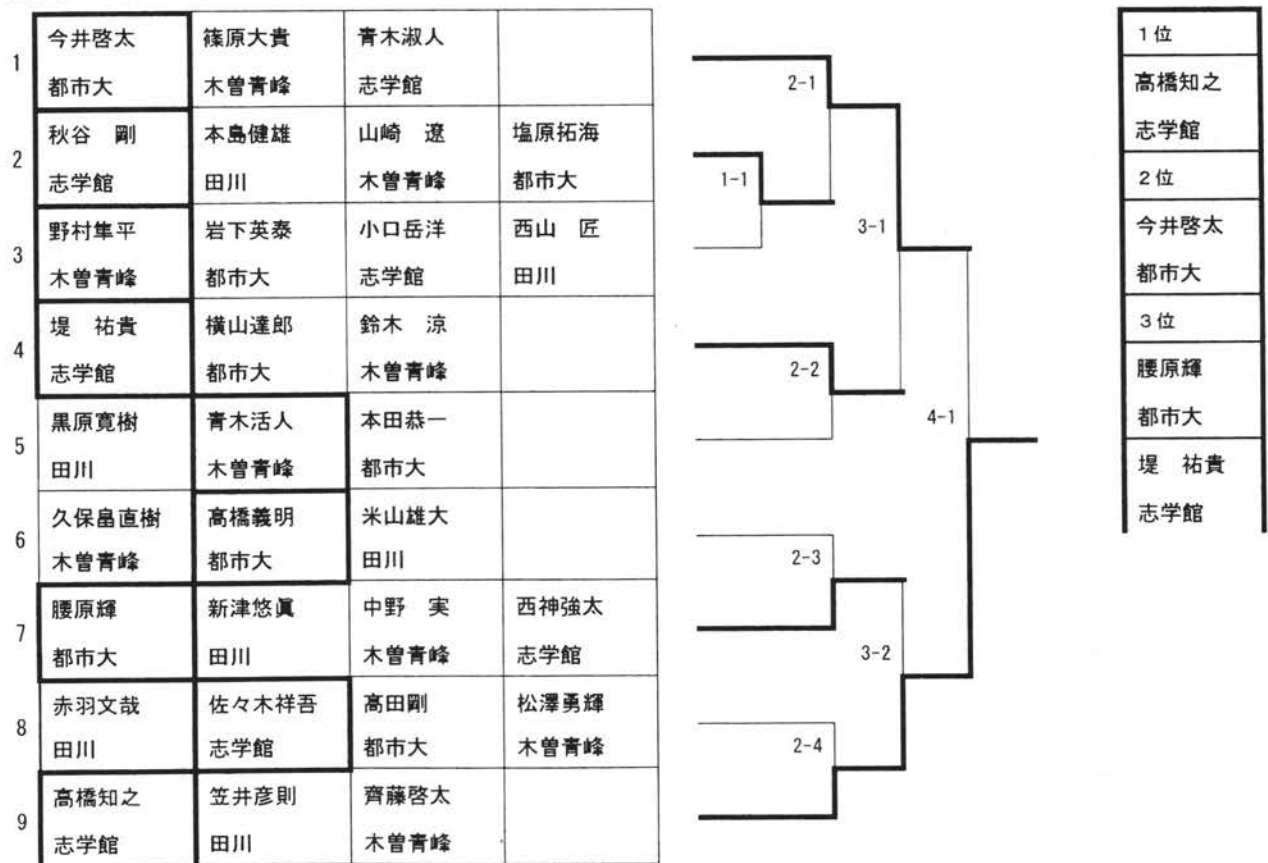

女子個人（リーグ戦）

1位 櫻井真衣 (志学館)	2位 村上 梢 (木曾青峰)	3位 小笠原未唯 (田川)	4位 岩原 舞 (志学館)
------------------	-------------------	------------------	------------------



# 平成24年度全国総体長野県選手団種目別学校別出場者名簿

## 陸上競技

	校名	(ふりがな) 監督・コーチ等	(ふりがな) 選手名	学年	
男子	梓川	藤原 牧人	平田 勝也	3	ハンマー投
	松本県ヶ丘	雨宮 明弘	村瀬 雅人	3	800M
	豊科	野村 勝己	塩島 亮太	3	5000M
	"	"	藤原 純一	3	5000M
	穂高商業	滝沢 孝之	寺島 国彦	3	ハンマー投
	松商学園	藤井 一茂	飯田 謙治	2	砲丸投
	"	"	藤森 未知也	3	400M
	"	"	宮澤 裕輝	3	400M
	"	"	樋口 克治	2	100m×400M
	"	"	宮崎 琢也	2	400M
	"	"	岩間 雅英	2	400M
	"	"	的場 亮太	2	400M
	創造学園	山崎 豊茂	林 優人	3	800M
	都市大塩尻	赤石 覚	佐倉 陽人	3	やり投
	校名	(ふりがな) 監督・ コーチ等	(ふりがな) 選手名	学年	走幅跳
女子	松本県ヶ丘	勝野 仁深	市岡 奈月	2	走幅跳
	松商学園	藤井 一茂	櫻井 志緒理	3	やり投

## 剣道

	校名	(ふりがな) 監督・コーチ等	(ふりがな) 選手名	学年	個人
女子	穂高商業	藤原 慎吾	鶴見 絵梨香	2	○

## 柔道

	校名	(ふりがな) 監督・ コーチ等	(ふりがな) 選手名	学年	
男子	松本第一	津金 武寿	羽山 翔也	3	60kg級
			鳥羽 潤	1	73kg級
	東海大第三	小林 勇介	山内 悠平	3	81kg級
			檜山 裕次	3	90kg級
			田中 力樹	3	96kg級
	松商学園	横山 裕司	山口 力樹	3	96kg級
校名	(ふりがな) 監督・ コーチ等	(ふりがな) 選手名	学年		
女子	松商学園	山口 泰志	宮川 史帆	3	70kg級 団体
			津金 恵	2	63kg級 団体
			出口クリスタ	2	57kg級 団体
			熊谷 日加里	2	団体
			永井 絵理	3	75kg級
			齋藤 裕里子	3	60kg級
			山田 侑佳	2	75kg級 経験
			武居 沙知	1	52kg級

## ソフトテニス

	校名	(ふりがな) 監督・ コーチ等	(ふりがな) 選手名	学年	個人
女子	松商学園	中野 信子	細川 椋香	3	○
			堀内 友子	3	○
			太田 千香子	3	○
			森 穂波	2	○

### テニス

	校名	(ふりがな) 監督・コーチ等	(ふりがな) 選手名	学年	個人S	個人D	団体
男子	松商学園	田中 章司 小林 正則	西脇 一樹	3	○	○	○
			諱 五貴	3	○	○	○
			浮田 光貴	2	○	○	○
			横山 太一	3			○
			滝澤 裕也	3			○
			石口 雅人	2			○
女子	松商学園	小林 正則	牧野 菜摘	3	○	○	○
			坂上 唯	3	○	○	○
			角田 まり	1	○		○
			竹内 しおり	3		○	○
			野崎 真帆	2		○	○

### バレーボール

	校名	(ふりがな) 監督・コーチ等	(ふりがな) 選手名	学年	主将	マネージャー
女子	都市大塩尻	岡田 隆安 鈴木 定	松尾 奈津子	3	○	
			小宮山 彩未	3		
			小林 理奈	2		
			小林 禎	1		
			宮嶋 望帆	2		
			窪田 美侑	2		
			洞山 幸衣	3		
			牧田 春奈	2		
			原 貴寿希	2		
			宮下 未菜	2		
			高相 みな実	1		
			原 瑞月	1		
			齋藤 里華	2		○

### 卓球

	校名	(ふりがな) 監督・コーチ等	(ふりがな) 選手名	学年	個人S	個人D	団体
男子	松商学園	奥野 太郎	勝山 翔太	3	○	○	○
			池田 慎悟	3	○	○	○
			田中 裕貴	3	○	○	○
			奥原 健	3		○	○
			小林 拓矢	3	○	○	○
			三澤 和弥	3			○
			加藤 薫	2		○	○
			山本 利江	3	○	○	○
女子	松商学園	山本 利江	矢島 茜	3	○	○	○
			若林 里奈	3	○	○	○
			細川 聖	2	○	○	○
			宮島 愛美	2		○	○
			深澤 怜奈	2			○
			中村 詩穂	1	○		○
			山岸 麻希	1			○

### バドミントン

	校名	(ふりがな) 監督・コーチ等	(ふりがな) 選手名	学年	個人S	団体		
男子	大町北	こやまともゆき 小山 智之 おくはら みらい 奥原 未来	かつの りょうや 勝野 凌矢	3		団体		
			わかばやし りゅう そう	3		団体		
			おおた こうへい 太田 浩平	3	個人SD	団体		
			わだ みきや 和田 樹也	3		団体		
			はやかわ しゅん 早川 竣	2	個人SD	団体		
			こいずみ たかや 小泉 貴哉	1		団体		
			ふりはた ひろき 路橋 宏紀	1		団体		
			横瀬 クボン	1		マネージャー		
			蘇南	中村 英	田口 樹	3	個人D	
					岩田 知大	1	個人D	
女子	松商学園	上杉 好治	小山 美星	1	個人D			
			金丸 萌子	1	個人D			

### 新体操

	校名	(ふりがな) 監督・コーチ等	(ふりがな) 選手名	学年	個人	団体
女子	松商学園	鈴木 あおい 丸山 昌子	塩原 千夏	3	○	○
			吉沢 まどか	3		○
			横山 孝子	3		○
			原 麻莉亜	2		○
			宮下 麻衣	2		○
			鹿田 和見	1		○

### 相撲

	校名	(ふりがな) 監督・コーチ等	(ふりがな) 選手名	学年	個人
男子	木曾青峰	尾羽林 英樹	松原 康太	1	先鋒
			芝田 哲也	3	個人二種
			横内 亮一	3	中堅
			中畑 裕雅	3	副将
			高木 二千翔	2	大将

### ウエイトリフティング

	校名	(ふりがな) 監督・コーチ等	(ふりがな) 選手名	学年	62kg級
男子	松商学園	金井 洋貴	赤沼 詢一朗	3	69kg級
			宮下 陸	3	62kg級
			百瀬 祥真	3	85kg級
			長屋 隼斗	2	セコンド

### なぎなた

	校名	(ふりがな) 監督・コーチ等	(ふりがな) 選手名	学年	個人	演技
女子	松本県ヶ丘	春日 佑介	山本 朱莉	1	○	
	松商学園	白井 孝生	中野 穂風	1	○	
	大町	林 好美	遠北 遥	2		○
			太田 雅美子	3		○

### 弓道

	校名	(ふりがな) 監督・コーチ等	(ふりがな) 選手名	学年	団体
男子	松本美須々ヶ丘	平林 裕子 卯之原 智也	宮原 駿	3	○
			三澤 一輝	2	○
			佐藤 裕一郎	3	○
			岩間 暁之	3	○
			望月 力	3	○
			堀内 直輝	2	○
			大町	太田 和利	中山 雅之
	井出 遠太郎	2			○
	田中 公博	2			○
	松井 智也	3			○
	野村 源太	3			○
	平林 陸	2			○

### 空手道

	校名	(ふりがな) 監督・コーチ等	(ふりがな) 選手名	学年	団体	個人		
男子	松商学園	かさはら てっぺい 笠原 鉄平 わかばやし りさ 若林 梨沙 よこうち かつひこ	なかがわ たくと 中川 拓人	3	団体 組手	個人 組手		
			のむら けんた 野村 健太	3	団体 組手			
			たけい けんじ 武尾 建児	3	団体 組手			
			おおた けんしろう 太田 健士郎	2	団体 組手	個人 形		
			いとう やひろ 伊藤 八尋	1	団体 組手			
			おおくぼ たいよう 大久保 太陽	1	団体 組手			
			たなか こうき 田中 宏樹	1	団体 組手			
			さとう れんじ 佐藤 廉士	3	個人 組手			
			つかはら ゆうき 塚原 結基					
			くらた ひであき 倉田 英明					
			都市大塩尻					
	女子	松商学園	かさはら てっぺい 笠原 鉄平 わかばやし りさ 若林 梨沙 よこうち かつひこ	いだ なぎさ 井田 渚	3	団体 組手	個人 組手	
よしはら ちか 吉原 千花				3	団体 組手			
あかはね みさき 赤羽 美咲				3	団体 組手			
くが ゆうき 久我 優希				3	団体 組手	個人 形		
せき おおぞら 関 大空				2	団体 組手	個人 形		
いとう あかり 伊藤 朱里				1	団体 組手			
おかだ しゅんり 岡田 春梨				1	団体 組手			
松本第一				ほそい けんいち 細井 憲市	みうら かな 三浦 加奈	3	個人 組手	

サッカー

校名	(ふりがな) 監督・コーチ等	(ふりがな) 選手名	学年	主将	
男子	創造学園	勝沢 勝	鈴木 政宗	3	
		安藤 昌和	松元 康平	3	
			裾澤 海	3	
		高木 智也	3		
		山本 景斗	3		
		藤澤 敬介	3		
		米山 峻矢	3		
		勝沢 拓斗	3		
		渡辺 広臣	3		
		宮下 周歩	3	○	
		北原 賢介	3		
		近藤 元太	3		
		江田 貴史	3		
		小嶋 亮太	2		
		堂安 憂	2		
		黒田 悠太	2		
校名	(ふりがな) 監督・コーチ	(ふりがな) 選手名	学年	主将	
女子	大町北	かねこ じゅんや 金子 純也	やました ようこ 山下 葉子	3	○
		こしはら まさなお 藤原 正直	かさぎ もえか 傘木 朝香	2	
			たけむら あい 竹村 愛	2	
		みやた あゆみ 宮田 歩実	2		
		よこさわ はづき 横澤 葉月	2		
		まつお あやか 松尾 彩香	2		
		ながさわ ちなつ 長澤 千夏	2		
		みなみ ひより 南 日和	2		
		さえき りかこ 佐伯 理香子	1		
		しみず みずず 清水 美寿々	1		
		いがらし みゆう 五十嵐 美憂	1		
		あんどう ゆい 安藤 結	1		
		てづか あんな 手塚 杏菜	1		

登山

校名	(ふりがな) 監督・コーチ等	(ふりがな) 選手名	学年	A層	B層	
男子	松本県ヶ丘	まつだ だい 松田 大	しんがい こうじ 塩谷 晃司	3	○	
		ひらた まさと 平田 雅人	3	○		
		つまた るい 坪田 塁	2	○		
		ひらばやし けんたろう 平林 健太郎	2	○		
校名	(ふりがな) 監督・コーチ等	(ふりがな) 選手名	学年	A層	B層	
女子	松本県ヶ丘	みやざわ 豊 宮澤 豊	よこヤマ あい 横山 葵	3		○
		むらかみ ちずい 村上 智水	3		○	
		おざわ なつこ 小澤 夏子	2		○	
		ましま ちほる 眞島 千晴	1		○	

自転車

校名	(ふりがな) 監督・コーチ等	(ふりがな) 選手名	学年	SP	メカニシャン	
男子	松本工業	かみね ぶひこ 上沼 由彦	あだち 昌志 足立 昌志	2	○	
		きのした 昌輝 木下 昌輝	3		○	

# 中信高等学校体育連盟規約

昭和57年4月20日一部改正  
昭和63年4月11日一部改正  
平成2年4月10日一部改正  
平成5年4月9日一部改正  
平成8年4月9日一部改正  
平成18年4月6日一部改正  
平成24年4月10日一部改正

## 第1章 総則

- 第1条 本連盟は中信高等学校体育連盟と称し、その事務所を会長の所在する学校におく。
- 第2条 本連盟は中信地区高等学校体育全般の刷新、振興を図ることを目的とし、これによって新しい日本文化の伸長を期する。
- 第3条 本連盟は長野県高等学校体育連盟との関連においては、その連合体の一環として長野県体育協会に加盟し、県内各運動競技種目団体と密接な連携のもとに学校体育並びに社会体育一般の進展に寄与する。

## 第2章 組織

- 第4条 本連盟はその目的及び事業に賛同する中信4市3郡の高等学校を以て組織する。

## 第3章 事業

- 第5条 本連盟はその目的を達成するために次の事業を行う。
- 1, 学校体育についての調査研究
  - 2, 体育関係諸団体との連絡調整
  - 3, 各校及び各校生徒会運動部活動の連絡
  - 4, 地区体育大会の開催
  - 5, その他必要な事業
- 第6条 本連盟に下記の役員をおく。
- 会長 1名 副会長 1名 評議員 各校1名 理事長 1名 副理事長 1名  
理事 7名 専門委員長 部門別各1名 専門委員 各部門別若干名  
監査委員 2名 幹事 若干名
- 第7条 会長、副会長は評議員の決議によって決定する。  
会長は本連盟を代表して事業を総理する。  
副会長は会長を補佐し事故ある時はその職務を代理する。
- 第8条 理事長・副理事長は理事会の決議によって決定する。理事長は会長の指示によって事業を執行する。  
副理事長は理事長を補佐し、理事長に事故あるときはその職務を代理する。
- 第9条 評議員は各学校長がこれに当たる。評議員は評議員会を組織し本連盟の運営について審議する。
- 第10条 理事は松本市2名、北安（大町市を含む）1名、安曇野市1名、塩尻木曾1名、全地区より2名計7名を総会の決議によって決定する。理事は事業を管理する。
- 第11条 専門委員長及び専門委員は総会で推薦し、理事会の決議によって決定する。専門委員は所属する部門別に研究と運営に当たる。
- 第12条 本連盟は下記の専門部をおく。
- 陸上、バスケットボール、バレーボール、テニス、ソフトテニス、卓球、サッカー、体操  
新体操、柔道、剣道、弓道、相撲、ソフトボール、バドミントン、水泳、ハンドボール  
普及スキー、競技スキー、スケート、ウエイトリフティング、自転車、ラグビー、定通  
登山、研究調査、編集、空手道

- 第13条 監査委員は評議員会で推薦し会長が委嘱する。  
監査委員は財務を監査する。
- 第14条 幹事は理事会で推薦し会長が委嘱する。幹事は事務を処理する。
- 第15条 役員の任期は2年とする。但し再選を妨げない。補欠役員の任期は前任者の残任期間とする。  
役員は任期が満了しても、後任者が就任するまではその職務を行うものとする。
- 第16条 本連盟に事務員1名をおく。

## 第4章会議

- 第17条 会議は評議員会、理事会、専門委員会、総会とする。
- 第18条 評議員会は毎年年度当初会長が招集し、本連盟の予算・決算・事業運営についての事項を審議する。  
評議員会は必要に応じて招集することができる。
- 第19条 理事会は会長が必要に応じて招集し、規約に定められた事項や評議員会により委任された事項を審議決定する。
- 第20条 専門委員会は会長の承認を得て委員長が招集し、所管事項について審議執行する。
- 第21条 総会は評議員、各校職員を以て構成し役員の選出、予算、決算、行事その他必要な事項を審議決定する。
- 第22条 本規約の改正は総会により審議決定する。

## 第5章会計

- 第23条 本連盟の経費は下記のように施行する。  
1, 分担金 2, 参加料 3, 補助金 4, 寄付金 5, その他
- 第24条 前条の分担金は各校において全定生徒及び職員（非常勤、行政職は含まない。）一人あたり500円とする。
- 第25条 生徒分担金の算定の基準は各校において5月1日現在の在籍数（休学者は除く）により、納期は5月31日までに終わるものとする。
- 第26条 前条の参加料は、中信高等学校体育連盟主催大会の種目エントリー人数分一人あたり500円とする。（バレーボール バasketボール リトルボール バドミントンはマネージャを含む）
- 第27条 本連盟の会計年度は4月1日に始まり翌年3月31日までに終えるものとする。
- 第28条 理事長は毎年事業年度の終わりににおいて下記の書類をととのえ年度当初の評議員会の前にこれを監査委員に提出して監査を受けるものとする。
- 第29条 監査委員は前条の書類を監査し意見書を添えて理事長に送付するものとする。理事長は前条の書類と監査委員の意見書を評議員会に提出してその承認を求めるものとする。
- 第30条 本連盟の事務所には下記の書類を備えておく。  
1, 組織単位である学校及びその責任者の名簿  
2, 役員の名簿  
3, 会計簿  
4, 会議録  
5, 事業記録  
6, その他規約ならびに事業実施上必要な関係書類

- 注 1, 第1章 第1条は 昭和58年4月1日から施行する。  
2, その他は 昭和57年4月20日より施行する。

## 中信高等学校体育連盟特別傷病見舞金規程

(目的)

第1条 この規程は中信高等学校体育連盟（以下連盟という）に係わる運動競技大会等の運動競技中の生徒及び役員等の負傷、障害又は死亡に対して給付する見舞金に関することを定める。

(定義)

第2条 この規程において、次の各号に掲げる用語の定義は、それぞれ当該各号に定めるところによる。

- 一 運動競技大会等、次に掲げる大会又は行事をいう。
  - ア 中信高等学校総合体育大会（定通大会を含む）
  - イ 中信高等学校新人体育大会
  - ウ 連盟行事予定表に組まれた各行事
- 二 運動競技中  
運動競技大会等の期間中、競技会場及び指定された練習会場における競技中及び練習をいう。
- 三 生徒・役員等
  - ア 連盟の加盟校の生徒で、学校長が第一項に規定する運動競技大会等に参加を認めた者をいう。
  - イ 連盟の会長が当該運動競技等の役員として委嘱した者をいう。

(見舞金の給付)

第3条 連盟は生徒及び役員等が運動競技大会等の運動競技中に負傷し、又は障害となり、もしくは死亡した場合には、当該生徒及び役員等又はその保護者に対して見舞金を給付する。

(見舞金の種別等)

第4条 見舞金の種別、要件及び額は次の通りとする。

種 別	要 件	額
傷病見舞金	3ヶ月程度の治療を必要とする傷病	2万円以内
障害見舞金	日本体育・学校健康センター施行規則別表に規定する障害	3万円以内
死亡見舞金		5万円（香典含む）

(支払いの手続き)

第5条 見舞金を支払うときは、運動競技大会等の責任者の申請により、連盟の会長が認めたものについては見舞金を支払うことができる。

(経 費)

第6条 見舞金に要する経費は次に掲げるものをもって充てる。

- 一 積立金
- 二 その他の収入

(会 計)

第7条 見舞金の会計は特別会計とする。

第8条 この見舞金の会計年度は毎年4月1日に始まり翌年3月31日に終わる。

第9条 この見舞金の会計は、本連盟監事の監査を受けなければならない。

(規程の改正)

第10条 この規程を改正しようとするときは、評議員会の承諾を必要とする。

第11条 この規程に定めるもののほか、必要な事項は会長が別に定める。

第12条 見舞金の給付の可否及び額を審査するため、連盟に審査会を置く。

審査委員は 理事長、副理事長、事務局長、会計の4名とする。

### 付則

1. この規程は、平成4年4月1日より施行する。
2. 平成18年2月21日 一部改訂

平成24年度 長野県高等学校体育連盟被表彰者内申調書一覧

(Ⅰ 功労者表彰)

番号	氏名	職業	規定該当項	推薦団体	功績事項 (抜粋)
3	吉原 清和	豊科高校 校長	6条1項	県高体連	県高体連常任理事(県高体連副会長)として3年間、県高体連の発展に寄与した。
5	野村 勝巳	豊科高校 教諭	6条1項	県高体連	県高体連常任理事(県高体連副理事長)として3年間、県高体連の発展に寄与した。

(Ⅱ 優秀指導者表彰)

番号	氏名	職業	規定該当項	推薦団体	功績事項 (抜粋)
3	野村 勝巳	豊科高校教諭	6条3項	陸上競技	平成24年度全国高等学校総合体育大会陸上競技男子5000m競歩5位の塩島亮太選手の指導にあたった。
6	若林 梨沙	松商学園高校教諭	6条3項	空手道	平成24年度全国高等学校総合体育大会空手道競技女子学校対抗ベスト8位、女子団体組手ベスト8位、女子個人組手8位(井田渚選手)の選手を育成した。

(Ⅲ 優秀選手表彰)

番号	氏名	学校名	規定該当項	推薦団体	功績事項
2	塩島 亮太	豊科高等学校	6条2項	陸上競技	平成24年度全国高等学校総合体育大会陸上競技 男子5000m競歩 5位
5	羽山 翔也	松本第一高等学校	6条2項	柔道	平成24年度全国高等学校総合体育大会柔道競技 60kg級 ベスト8
6	松商学園高校 女子柔道部	松商学園高等学校	6条2項	柔道	平成24年度全国高等学校総合体育大会柔道競技 女子団体 3位
7	津金 恵	松商学園高等学校	6条2項	柔道	平成24年度全国高等学校総合体育大会柔道競技 63kg級 優勝、女子団体3位
8	松商学園高校 男子テニス部	松商学園高等学校	6条2項	テニス	平成24年度全国高等学校総合体育大会テニス競技 男子団体 ベスト8
9	諱 五貴	松商学園高等学校	6条2項	テニス	平成24年度全国高等学校総合体育大会テニス競技 男子ダブルス 優勝、シングルス ベスト8、男子団体 ベスト8
10	西脇 一樹	松商学園高等学校	6条2項	テニス	平成24年度全国高等学校総合体育大会テニス競技 男子ダブルス 優勝、男子団体 ベスト8
11	松商学園高校 女子テニス部	松商学園高等学校	6条2項	テニス	平成24年度全国高等学校総合体育大会テニス競技 女子団体 ベスト8
12	牧野 菜摘	松商学園高等学校	6条2項	テニス	平成24年度全国高等学校総合体育大会テニス競技 女子ダブルス 2位、女子団体 ベスト8
13	野崎 真帆	松商学園高等学校	6条2項	テニス	平成24年度全国高等学校総合体育大会テニス競技 女子ダブルス 2位、女子団体 ベスト8
19	松本県ヶ丘高校 男子登山部	松本県ヶ丘高等学校	6条2項	登山	平成24年度全国高等学校総合体育大会登山競技 男子 8位
22	松商学園高校 女子空手道部	松商学園高等学校	6条2項	空手道	平成24年度全国高等学校総合体育大会空手道競技 女子学校対抗 ベスト8、女子団体組手 ベスト8
23	井田 渚	松商学園高等学校	6条2項	空手道	平成24年度全国高等学校総合体育大会空手道競技 女子個人組手 ベスト8、女子団体組手 ベスト8



---

編 集 委 員

[研究調査委員]

佐 藤 賢 一 (明科)

[中信高体連事務局]

野 村 勝 已 (豊科)  
島 崎 貴 史 (豊科)  
野 本 佳 代 (事務局)

---